

Brugsanvisning/Bruksanvisning

Trykfilter/Tryckfilter

Bioclear UV

5000 - 10000 - 15000 - 25000

Model/Modell 2014



Pondteam®

www.pondteam.com

UV Bioclear trykfilter 5000, 10000, 15000 og 25000

Brugsanvisning dansk



Læs denne brugsanvisning nøje igennem inden du tager trykfilteret i brug første gang. Det er vigtigt, at du sætter dig ind i såvel sikkerhedsbestemmelserne som reglerne for korrekt brug af dette filter.

Da vi hele tiden forbedrer og videreudvikler vore produkter kan tilbehør m.m. afvige fra billeder på emballagen.

Vi anbefaler, at du tjekker vor hjemmeside for de senest opdaterede manualer.

Symboler



Vandindløb fra pumpen til filtret



Vandudløb fra filtret til bassinet



Returskyllning af filter



Funktionsknap til "FILTER"

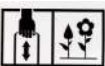

Funktionsknap til "RENSNING"

Udpakning.



Hvis der ved udpakningen af trykfilteret er skader på udstyr eller dele, bør dette straks meddeles til forhandleren.

Leveringsomfang

- 1 stk. Bioclear trykfilter med UV
- 2 stk. Universal slangestuds 1 1/2", (1 stk. transparent til model 25000)
- 2 stk. Unioner 1 1/2"
- 4 stk. Røde fladpakninger
- 1 stk. Hane m. universal slangestuds og union
- 1 stk. ekstra håndtag
- 1 stk. Brugsanvisning

Til model 25000 er den ene slangestuds transparent med en rød propel til tæk af udløbsvandets flow. Monteres på udløbsstuds fra filter til bassin.

Tekniske data:	5000	10000	15000	25000
Filtervolumen:	8 l.	13 l.	20 l.	20 l
Max bassinstr. uden fisk:	5000 l.	10000 l.	15000 l.	25000 l.
Max bassinstr. med guldfisk	3000 l.	7000 l.	8000 l.	12500 l.
Max bassinstr. med				
Koi/mange fisk	1500 l.	3000 l.	4000 l.	6250 l.
Slangediameter	¾" – 1 ½"	¾" – 1 ½"	¾" – 1 ½"	¾" – 1 ½"
Anbefalet max. gennembløb	6000 l/t	8000 l/t.	10000 l/t	13000 l/t
UV-C PL	11 watt	18 watt	36 watt	60 watt
Rørtype HQ2 PL	11 watt	18 watt	36 watt	60 watt
Volt	230V 50 Hz	230V 50 Hz	230V 50 Hz	230V 50 Hz

Anvendelse

Bioclear med indbygget UV-C enhed er et trykfilter til biologisk og mekanisk filtrering af normalt havedamsvand med en temperatur mellem +4° C og 35° C. Dette trykfilter er udelukkende designet til privatbrug for rensning af havedamme med eller uden fisk.

Sikkerhedsbestemmelser



Udstyrets UV-enhed afgiver farlige ultraviolette stråler. Disse stråler er farlige både for øjne og hud. Man må aldrig have lampen tændt udenfor lyskammeret. Man må aldrig se direkte ind på UV-røret når dette er tændt. Et Bioclear trykfilter med UV-C enhed skal altid placeres mindst 2 meter fra bassinkanten, så der ikke er fare for at det væltes ned i bassinet. UV-C enheden bør ikke være tændt, hvis der ikke løber vand igennem systemet. Tænd altid pumpen inden UV-C enheden.



Anvend ikke trykfiltret hvis kabel, UV-C lampe eller filterspand er beskadiget. Anvend aldrig trykfiltret hvis der er personer i vandet. Åben aldrig UV-C huset eller dets dele medmindre det direkte er anbefalet i denne brugsanvisning.

Kontroller altid at apparatets typeskilt svarer til din lokale el-spænding. Trykfiltret skal forbindes til el-nettet over et HFI relæ på max 30 mA.



Ved ethvert arbejde med trykfilter og UV-C enhed skal strømmen være afbrudt og stikket trukket ud af stikkontakten, og hvis du er det mindste i tvivl eller har spørgsmål ang. de elektriske tilslutninger bør du søge hjælp hos en autoriseret elektriker. Trykfiltret må ikke neddyppes i vand.

Elektriske installationer bør ikke placeres nærmere ved bassinet end 2 meter.

Sørg for at stik og stikkontakt altid er tørre.

Løft eller bær aldrig trykfiltret i kablet og beskyt kablet mod varme, olie og skarpe kanter.

Placer kabel således at det ikke kommer i vejen og ikke er i fare for at blive beskadiget.

Apparatet må ikke anvendes af børn eller af andre, hvis fysiske eller mentale kundskaber ikke er tilstrækkelige for at kunne anvende udstyret.

Et trykfilter med indbygget UV-C enhed må aldrig arbejde med et vandtryk over 0,2 BAR. Højdeforskellen mellem filterlåget og det trykfri udløbspunkt må derfor max. være 1 meter. Pumpens maximale tryk må ikke overstige 0,5 BAR. (5 meter løftehøjde) Anvend kun slanger der er godkendt til mindst 0,2 BAR.

Kontroller og om nødvendigt rengør filtrets udløb til bassinet regelmæssigt. Afløbet skal altid være frit da enhver blokering vil medføre, at filtret udsættes for et større tryk end 0,2 BAR. Dette vil kunne medføre at filtret bliver utæt og derfor kan tømme bassinet. Når trykfiltret er indstillet til "FILTER" skal rensningsudløbet og enhver afløbsslange, der er tilsluttet, være lukket med hanen og den medfølgende fladpakning for at undgå en tømning af bassinet. Samtidig virker hanen også som en sikkerhed i tilfælde af at funktionsknappen ved et uheld bliver slået over på "CLEAN". Vær sikker på at funktionsknappen altid står på "FILTER" når pumpen kører. Funktionsknappen må kun stå på "CLEAN" når man renser filtersvampene med håndtagsfunktionen eller når man returskyller filtret. Før man starter filtret skal man altid tjekke at forbindelsesslanger m.m. sidder korrekt. Trykfiltret må aldrig anvendes i andre væsker end vand. Filteret bør afmonteres, tømmes og stilles indendørs når det er frostvejr. Placer altid trykfiltret på et sted hvor der ikke er direkte sollys.

Hvordan virker trykfiltret

Trykfiltret med indbygget UV-C enhed er et lukket filtersystem til mekanisk og biologisk filtrering af vand i havebassiner.

A: Vand indløb

Pumpen skal forbindes til vandindløbet med en trykslange.

B. Vortex system

Opslæmmede partikler og slam bliver bundfældet ved centrifugal- og tyngdekraften.

C: Mekanisk filter

Snavspartikler fanges på ydersiden af filtersvampene før vandet løber gennem hele filtrets højde fra ydersiden ind i filtrets indre kammer.

D: Biologisk rensning

Filtersvampenes porer danner en stor indre overflade som mikroorganismer kan kolonisere. Den gule og den blå filtersvamp har forskellig størrelse og tæthed. Dette skaber zoner hvor vandet bevæger sig med

forskellig fart. Zoner med en kraftig vandbevægelse (blå filtersvampe) passer til kolonisation af mikroorganismer der omdanner ammoniak til nitrat via en nitrifikation. Zoner med en svag vandbevægelse (gule filtersvampe) understøtter koloniseringen af anaerobic mikroorganismer der reducerer nitrat til kvælstof (denitrifikation).

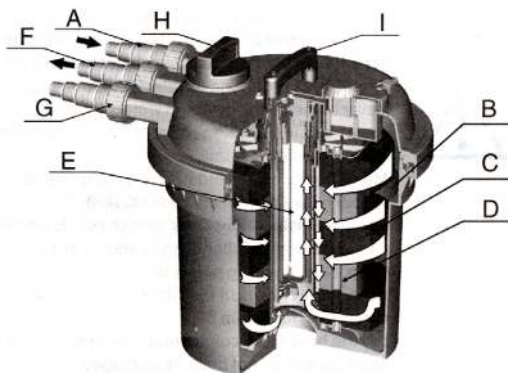

E: UV-C bestråling af vandet

Medens vandet strømmer ud bliver det kortvarigt udsat for en ultraviolet bestråling fra UV-C lampen. Dette dræber kimceller og bakterier og forhindrer alger. Når algerne dør klumper de sammen og kan opfanges af filtret.

F. Udløbsstuds til bassin

Fra udløbsstudsens løber vandet tilbage i bassinet via en slange, et vandløb eller lignende.

G: Rengøringsstuds

Når man returskyller filtret kan en afløbsslange forbindes til rengøringsstudsens, så man kan lede vandet ud i kloakken eller til et blomsterbed. Det næringsrige vand er ideelt gødning til dine planter.

H: Funktionsknap

Funktionsknappen anvendes til at skifte mellem det normale udløb til bassinet (FILTER) og rengøringsfunktionen (CLEAN).

I: Rengøring af filtrene med håndtagsfunktionen

Filtersvampene kan rengøres mens filtret returskylles ved at anvende håndtaget som trykker filterpladerne sammen. Pump kraftigt op og ned ved hjælp af håndtaget.

Valg af det korrekte system

Vælg filtersystemet ud fra den følgende tabel. (kriterier: bassinstørrelse og med eller uden fisk)

Bioclear	5000	10000	15000	25000
Bassin uden fisk max	5000 l.	10000 l.	15000 l.	25000 l.
Bassin med guldfisk max	3000 l.	7000 l.	8000 l.	12500 l.
Bassin med mange fisk/koi max	1500 l.	3000 l.	4000 l.	6250 l.

Trykfiltret med indbygget UV-C enhed skal køre kontinuerligt 24 timer i døgnet.

UV-C lampen skal udskiftes efter 7000 timer (passer cirka med en sæson), for at sikre at UV-C enheden arbejder med optimal effektivitet.

Tryktab på grund af højdeforskel

På www.pondteam.com under "Valg af pumpe" kan du selv udregne en passende pumpe-størrelse.

Installation og opstilling af trykfiltrer

Vælg en passende placering til trykfiltrer. Undgå at placere filteret i direkte sollys. Hvis dette ikke kan undgås skal filteret skygges af. Placer filteret så det er i sikkerhed for evt. oversvømmelse. Sørg for at det ikke kan falde i bassinet. Placer filteret på en fast og vandret flade evt. en flise. Filteret kan graves ca. 2/3 ned (op til spandens fortykkelse). Sørg for at der er uhindret adgang til at arbejde med filteret f.eks. ved rengøring af filtersvampene.

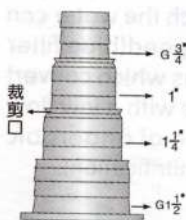

Forbindelsesslanger

Bestem dig for hvilken slangediameter du vil anvende ud fra skitsen, og skær den overskydende spids af. Anvend kun slanger, der er godkendt til et tryk på mindst 0,2 BAR.

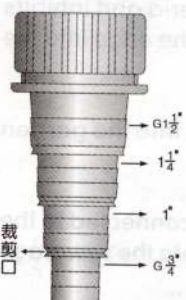

Tilslutning af vandtilførsel

Monter unionen på den sorte universal slangestuds. Afskær de u-nødvendige trin på slangestudsens så der ikke bliver tryktab. Monter slangen på studsens og sæt et slangebånd på. Indsæt fladpakningen i Unionen og skru den fast på indløbsstudsens.. Det anbefales at lade det rensede vand løbe ud i f.eks. et vandløb, i stedet for at lade det løbe direkte tilbage til hoveddammen, dette vil ilte vandet.

Aflukning af rengøringsstudsens

Rengøringsstudsens kan lukkes ved hjælp af unionen med den medfølgende lukkehane på rengøringsstudsens. Bemærk at drejeknappen, som omdirigerer vandet ved rensning ikke er en kuglehane, som lukker 100%, men blot er en spærring der omdirigerer vandet. En del af det snavsede vand vil derfor kunne løbe tilbage til bassinet, hvis der anvendes afløbsslange på mere end 1 meter og med en for lille diameter. Vi anbefaler størst mulig diameter (40mm/1 1/2"), samt at man afskærer slangestudsens mindre tilslutninger for maksimal gennemstrømning.

Opstart af Bioclear trykfilter

Før enhver opstart af filteret skal man kontrollere at slangeforbindelser, filtrets låg, lågets spændering og dens klinke sidder korrekt. Tætningsringen mellem låg og beholder skal smøres med lidt silikonefedt inden du spænder låseringen. Funktionsknappen skal være sat på "FILTER" symbolet. Det er yderligere meget vigtigt at du læser og følger sikkerhedsbestemmelserne inden opstarten.

1. Tænd for pumpen

OBS.: UV-C lampen bør ikke tændes, hvis der ikke løber vand gennem enheden.

2. Når pumpen er tændt, tjekkes efter, om alle forbindelser er vandtætte.

3. Det lille sigtglas under håndtaget lyser blåt når UV-C røret lyser.

Rengøring og vedligehold af trykfiltrer.



Trykfiltrer er i store træk vedligeholdelsesfrit, men filtersvampene skal dog rengøres regelmæssigt.

Opslæmmede materialer og snavs vil med tiden fylde filtersvampene, og dette vil efterhånden reducerer filterets effektivitet. Hvis trykket i udløbet falder, eller hvis der ligefrem kommer snavset vand ud af filtret, skal filtret

renses. Det er en god ide at rengøre filtersvampene ca. hver 14. dag, eller hvis du bemærker, at gennemløbet mindskes.

1. Monter en afløbsslange på slangestudsene og åbn for rengøringshanen.

2. Drej funktionsknappen til stillingen "CLEAN"

3. Træk rengørings-håndtaget kraftigt op og pump det op og ned nogle gange. Dette trykker svampene sammen og rengør dem mekanisk. Bliv ved til udløbsvandet er rent.

4. Når filtersvampene er rengjort, vil du se rent vand løbe ud af udløbsslangen. Drej funktionsknappen tilbage til stillingen "FILTER".

5. Luk for rengøringshanen.

6. Filtret arbejder nu normalt igen. Husk at kontrollere tilslutningerne.

Vask af filtersvampene.

Hvis vandflowet er for lille på grund af snavsede svampe og det ikke hjælper at rense dem

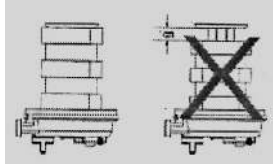

med håndtaget, skal svampene vaskes eller udskiftes. Anvend ikke nogen form for rengøringsmidler, da dette vil dræbe mikroorganismene i svampene. Monter filtersvampene så de udfylder hele rummet mellem den øverste og den nederste låseplade.

Rengøring af filtersvampene

1. Åben filtret og afmonter den sorte låseplade, der holder svampene på plads.

2. Fjern filtersvampene og bemærk dig rækkefølge og placering.

3. Skyl svampene i bassinvand eller forsigtigt i lunkent vand. Klem dem kraftigt sammen.

4. Monter filtersvampene i samme orden og rækkefølge som før.

5. Filtersvampene skal udskiftes når de mister spændstigheden eller hurtigt falder sammen igen efter rengøring. Et nyt sæt kan købes hos din forhandler.

Rengøring og/eller udskiftning af quartz røret

Hvis vandet bliver grønt på trods af at UV-røret nylig er udskiftet kan det skyldes, at quartzglasset trænger til at rengøres. Et snavset quartzglas forhindrer UV-strålerne i effektivt at dræbe algerne. Quartzglasset skal rengøres ved behov eller efter sæsonen.

1. Sluk for pumpe og UV-C enhed og træk stikket ud. Afmonter derefter håndtaget.

2. Skru de 6 skruer i lågets beskyttelsesplade ud og træk UV-C røret op af kvartsglasset.
3. Træk forsigtigt kvartsrøret op med fingrene (se foto). Anvend ikke værktøj. Hvis røret ikke kan afmonteres, må man åbne spanden, trække filtrene ud og skru den nederste filterplade af. Når filtrene er fjernet kan man skru beskyttelsesrørets lille skru (se foto) ud og lirk beskyttelsesrøret af. Nu kan kvarts-glasset skubbes ud. Bemærk placeringen af den røde og den sorte O-ring.
4. Rens glasset i lunkent vand og brug i tilfælde af kalkaflejring et kalkopløsningsmiddel.
5. Den røde O-ring skal sidde i furen i kvartsglas holderen mens den sorte skal sidde i furen øverst på kvarts-glasset. Smør den røde O-ring med silikonefedt eller -olie inden montering.
6. Monter UV-C lampen i kvarts-glasset igen.
7. Spænd lågets beskyttelsesplade fast med de 6 skruer, og monter håndtaget, men pas på med ikke at overspænde de to skruer, da dette kan medføre et revnet håndtag.

Udskiftning af UV-lampen

For at garantere en optimal effektivitet af filtret, skal UV-lampen udskiftes efter ca. 7000 timers drift, svarende til en sæson..

1. Sluk for pumpen og filtret og træk stikket ud af kontakten.
2. Afmonter håndtaget
 3. Skru de 6 skruer på lågets overside ud.
 4. Løft forsigtigt beskyttelsespladen med UV-C lampen op af kvarts-glasset
 5. Træk UV-lampen ud, fjern den lille plastbøjle, der holder UV-C lampen på plads (Bioclear 10000-25000), flyt beskyttelses-anordningen over på et nyt UV-rør. Sørg for at bruge den korrekte type rør.
 6. Sæt forsigtig det nye rør i fatningen. Undgå at berøre glasset med fingrene. Monter beskyttelses-anordningen på spidsen af lampen og sæt plastbøjlen fast ved rørets sokkel.
 7. Sænk forsigtigt UV-C lampen ned i kvartsrøret.
 8. Skru beskyttelseslåget på plads igen, monter håndtaget og start for pumpen.
 9. Tænd igen for UV-lyset

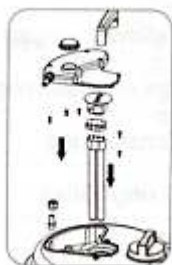

Garanti

Bioclear trykfiltrerne er dækket af en garanti på 2 år. Indkøbsnotaen gælder som garanti-bevis. Ved garanti-reklamation skal kopi af indkøbskvittering forevises.

Leverandøren afgør om filtret skal repareres eller ombyttes. Garantien gælder ikke hvis kablet er afkøret, der har været indgreb i filtrets elektriske dele eller hvis filtret har været udsat for grov misligholdelse. Garantien gælder ikke UV-lampe, kvartsrør og filtermedie.

Vinteropbevaring

Inden frosten sætter ind bør filtret klargøres for vinteren. Filtret renses, returskylles og filtermaterialerne skylles omhyggeligt igennem, ligesom kvartsrøret renses. Derefter afmonteres, tømmes og stilles det indendørs i frostperioden. Husk at udskifte UV-C lampen g inden næste sæsonstart.

Fejl	Mulig grund	Handling
Vandet bliver ikke klart	Filtret har ikke været i brug længe	Fuld effektivitet af biologisk filtrering opnås først efter nogle uger.
	Pumpen er for lille	Udskift pumpen
	Vandet er ekstremt snavset	Fjern alger og snavs fra bassinet og skift vand
	Der er for mange fisk	Højst ca. 1 kg fisk per 1000 l. vand
	Filtersvampene er snavsede	Rengør filtersvampene
	Quartsrøret er snavset	Udskift quartsrøret
UV lampen lyser ikke	Der er slukket for UV	Tilslut og tænd
	Defekt UV lampe	Udskift UV lampen
	Fejl i el-forbindelsen	Tjek de elektriske Installationer
	Lampen er udbrændt	Skal skiftes efter ca. 7000 timers drift
Intet vand fra filter til bassin	Funktionsknappen står på "CLEAN"	Skift funktionsknappen til "FILTER"
	Der er ikke tændt for pumpen	Tænd for pumpen
	Filtrets udløbsstuds er blokeret	Rens udløbsstuds

Sliddele

1. UV-C lampe HQ2 11, 18, 36 eller 60 watt beroende på model.
OBS: Du skal anvende samme styrke UV-lampe som filtret er leveret med.
2. Ekstra filtersvampesæt.
3. Ekstra pakningssæt (60x3,1 ydre diameter og 13x3,1 O-ring).

Reserve dele til Bioclear filtrene

40414	HQ2 UV-C rør 11 W PL-S	Utbyteslysrør HQ2 UVC 11 W PL-S
40418	HQ2 UV-C rør 18 W PL	Utbytesrør HQ2 UVC 18 W PL
40416	HQ2 UV-C rør 36 W PL	Utbytesrør HQ2 UVC 36 W PL
40451	HQ2 UV-C rør 60 W PL	Utbytesrør HQ2 UVC 60 W PL
40700	Topplade	Topp platta
40702	Bundplade	Botten /platta
40707	Elektriske dele Bioclear 5000	Elenhet Bioclear 5000
40793	Elektriske dele Bioclear 10 18 W	Elenhet Bioclear 10000 18 W
40794	Elektriske dele Bioclear 15 36 W	Elenhet Bioclear 15000 36 W
40626	Elektriske dele Bioclear 25000	Elenhet Bioclear 25000
40708	Spændering Bioclear 5/10/15/25	Spännring Bioclear 5/10/15/25
40709	O-ring beholder Bioclear	O-ring behållare Bioclear 5/10/15/25
40710	Kvartsglas Bioclear 5000	Kvartsglas Bioclear 5000
40791	Kvartsglas Bioclear 10000	Kvartsglas Bioclear 10000
40792	Kvartsglas Bioclear 15000/25000	Kvartsglas Bioclear 15000/25000
40711	Filterpakke Bioclear 5000	Filterplattor Bioclear 5000
40745	Filterpakke Bioclear 10000	Filterplattor Bioclear 10000
40723	Filterpakke Bioclear 15/25	Filterplattor Bioclear 15/25
40712	Håndtag Bioclear 5/10/15/25	Handtag nBio9clear 5/10/15/25
40725	Fladpakning 1 ½"	Flatpackning 1 ½"
40770	Låg Bioclear 5/10/15/25	Lock Bioclear 5/10/15/25
40783	Filterbeholder Bioclear 5000	Filtertank Bioclear 5000
40785	Filterbeholder Bioclear 10000	Filtertank Bioclear 10000
40814	Filterbeholder Bioclear 15/25	Filtertank Bioclear 15/25
40795	Hane til Bioclear 5/10/15/25	Kran till Bioclear 5/10/15/25
40806	O-ring sæt kvartsglas Bioclear	O-ringset kvartsglas Bioclear
40808	Fittings komplet Bioclear	Tillbehörspåse Bioclear
40809	Clips Bioclear Bioclear 10/15/25	Clips Bioclear 10/15/25
40815	Filterstang Bioclear 5000	Metallstång Bioclear 5000
40816	Filterstang Bioclear 10000	Metallstång Bioclear 10000
40810	Filterstang Bioclear 15/25	Metallstång Bioclear 15/25
40811	Trykventil Bioclear 5/10/15/25	Trykventil Bioclear 5/10/15/25
40812	Skruer håndtag/bundplade	Skrubar Handtag/bottenplatta
40813	Skruer el-del Bioclear 5/10/15/25	Skrubar eldel Bioclear 5/10/15/25
40638	UV-hus til Bioclear 5000	UV hus till Bioclear 5000
40639	UV hus Bioclear 10000	UV hus till Bioclear 10000
40696	UV-C hus Bioclear 15000	UV Hus till Bioclear 15000
40640	UV hus til Bioclear 25000	UV hus till Bioclear 25000
40768	Drejeknap Bioclear	Vred Bioclear
40627	Fladpakning til el-dele Bioclear	Flatpackning till Elenhet Bioclear
40708M	Spændering metal 5/10/15/25	Spännring metall 5/10/15/25
40817	O-ring sæt metalstænger	O-ringset metallstænger



Filterbeholder.
Filtertank.



Komplet låg med el-enhet og slange-
studser/hane.
Komplett lock med elenhet och slang-
kopplingar.



Låg med UV-hus til
kvartsglas/UV lys.
Lock med UV Hus till
kvartsglas/UV.



O-ring til låg og beholder.
O-ring till lock och filtertank.



Elektriske dele med transformator.
Elenhet med transformator.



Låg uden UV-enhet.
Lock utan elenhet.



Fladpakning til
elektriske dele.
Flatpakning till
Elenhet.

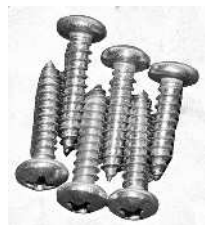

Skruer til samledåselåg.
Skrubar till elenhetslock.



Spændering til låg.
Spännring till lock.



Trykventil.
Tryckventil.



Renshåndtag med skruer.
Rengöringshandtag med skruvar.



Skruer til metalstænger
Skrugar till metallstänger.



Drejeknap til funktionsindstilling.
Funktionsvred.



Metalstænger til rensfunktion.
Metallstänger till rengöringsfunktion.



Afstandsstykke til UV-rør
Avstandsstykke till UV-rør.



Ind- og udløbsstuds med pakninger.
In och utloppskopplingar med packningar.



Hane med pakning.
Avloppskran med packning.



Clips til UV-rør.
Plastclips till UV-C lampa.



HQ2 UV-C rør.
HQ2 UV-C lampa.



Kvartsglas / Kvartsglas.

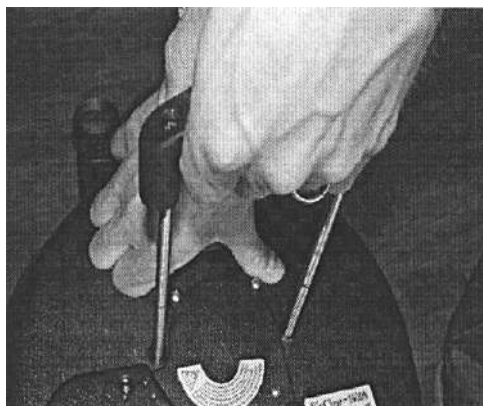

Renshåndtaget trækkes op og ned under rengøring af filtersvampene. Rengöringshåndtaget dras upp och ner under rengöring av filtersvampar.



Svampesæt med top- og bundplade, stålstænger og skiftevis en gul og blå svamp. Filterplattor med stänger, topp och bottenplatta.



Topplade. /
Topplatta.



Metalforstærket bundplade.

Metallförstärkt bottenplatta.



Komplet fittingsæt til Bioclear. Komplet kopplingsset.



O-ringe til metalstænger
O-ringar till metallstänger

Tekst til skitse på side 15

No.	Betegnelse	No.	Betegnelse
1.	Håndtag m skruer (40712)	26.	O-ringe metalstænger (40817)
2.	Dæksel el-enhed	27.	Dæksel
3.	Skruer til dæksel (40813)	28.	Beskyttelsesrør (se side 10)
4.	Forskrining	29.	Rustfri metalstænger (se side 10)
5.	Låseskrue	30.	Topplade (40700)
6-10.	Lampeholder	31.	Blå filtersvamp (se side 10)
11.	UV-C lampe (se side 10)	32.	Gul filtersvamp (se side 10)
12.	Kvartsglas (se side 10)	33.	Bundplade (40702)
13.	Funktionsknap (40768)	34.	Spændering (40708)
14.	Låg (40770)	35.	O-ring beholder (40709)
15.	Fladpakninger	36.	Filterbeholder (se side 10)
16..	Slangeadapters		
17.	Omløbere		
18-23.	Trykventil (40811)		
24.	O-ringe		
25.	Base funktionsknap		

Avser skissen på sidan 15

No.	Namn	No.	Namn
1.	Handtag m skruvar (40712)	26.	O-ringar metallstänger (40817)
2.	Lock el-enhet	27.	Bas till lamphållare
3.	Skruvar till lock (40813)	28.	Skyddsror (se sida 10)
4.	Kabelavlastare	29.	Rostfria metallstänger (se sida 10)
5.	Låsskrub	30.	Topp platta (40700)
6-10.	Lamphållare	31.	Blå filtersvamp (se sida 10)
11.	UV-C lamp (se sida 10)	32.	Gul filtersvamp (se sida 10)
12.	Kvartsglas (se sida 10)	33.	Bottenplatta (40702)
13.	Funktionsvred (40768)	34.	Spännring (40708)
14.	Lock (40770)	35.	O-ring behållare (40709)
15.	Flatpackningar	36.	Filterbehållare (se sida 10)
16.	Slangadaptor		
17.	Låsringar		
18-23.	Tryckventil (40811)		
24.	O-ringar		
25.	Bas till funktionsvred		

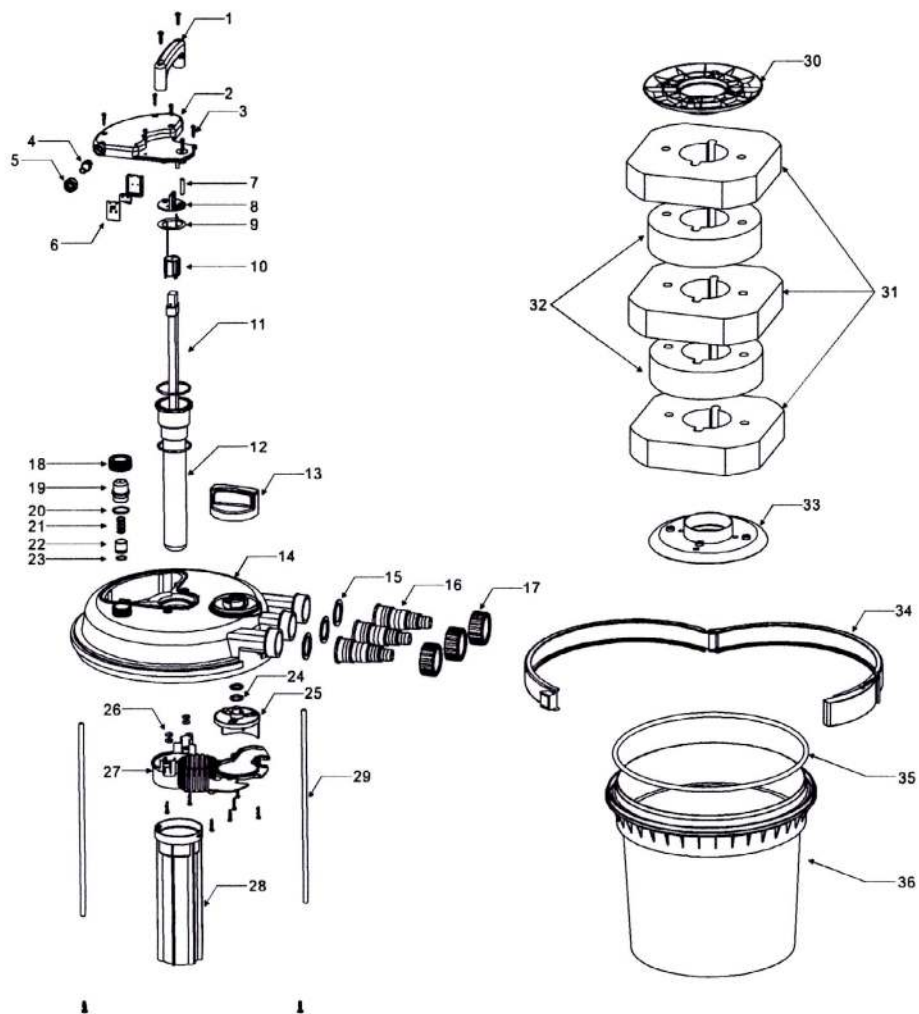

UV Bioclear tryckfilter 5000, 10000, 15000 och 25000

Bruksanvisning

Läs noga igenom bruksanvisningen innan du använder det här filtret första gången. Det är viktigt att du kan såväl säkerhetsbestämmelser som användningen av detta filter. Det bör beaktas att personer som inte satt sig in i bruksanvisningen inte bör arbeta med filtret.

Då vi kontinuerligt förbättrar och utvecklar våra produkter, kan tillbehör m.m. skilja sig från bilderna på förpackningarna.

Vi rekommenderar att Ni tittar på våran hemsida för att se de senaste uppdaterade bruksanvisningarna.

Symboler



Inlopp från pumpen till filtret



Utlopp från filtret till dammen



Backspola filtret



Funktionsknapp "FILTER"



Funktionsknapp "RENSNING"

Uppackning

Om du vid uppackning ser skador på filtret eller tillbehör bör du omedelbart meddela återförsäljaren

Kartongen innehåller

1 st Bioclear tryckfilter med UV

2 st. Universal slangadapters 1 ½"

2 st låsringar

3 st röda packningar

1 st kran med universal adapter och låsring

1 st extra handtag

1 st bruksanvisning

Till modell 25000 medföljer en genomskinlig slangadapter med en propeller i. Detta för att kunna se hur flödet är på utloppsvattnet. Montera slangadaptern på filtrets utlopp för vattnet som ska tillbaka till damman.

Tekniska data	5000	10000	15000	25000
Filtervolym :	8 l.	13 l.	20 l.	20 l.
Max damstr. utan fisk:	5000 l.	10000 l.	15000 l.	25000 l.
Max damstr. med lite fisk:	3000 l.	7000 l.	8000 l.	12500 l.
Max damstr. med mycket fisk/koi:	1500 l.	3000 l.	4000 l.	6250 l.
Slangdiameter	¾" – 1 ½"	¾" – 1 ½"	¾" – 1 ½"	313000 l/t
UV PL	11 watt	18 watt	36 watt	60 watt
Utbyteslysrör HQ2 PL	11 watt	18 watt	36 watt	60 watt
Volt	230V 50 Hz	230V 50 Hz	230V 50 Hz	230V 50 Hz

Användning

Bioclear med inbyggt UV-C är ett biologiskt och mekaniskt tryckfilter avsett för rening av trädgårdsdammar med eller utan fisk. Det är endast avsett för privat bruk.

Säkerhetsbestämmelser



Enhetens UV-C enhet avger farlig ultraviolett strålning. Dessa strålar är farliga för både ögon och hud. Lampan får aldrig vara tänd så du kan se den direkt. Ett Bioclear tryckfilter skall alltid placeras minst 2 meter från dammen så det inte kan trilla ner i vattnet. UV-C enheten får inte vara tänd om det inte rinner vatten igenom. Sätt därför alltid på pumpen innan UV-C enheten.

Använd aldrig tryckfiltret om kabel, UV-C lampa eller filterbehållare är skadad

Använd aldrig tryckfiltret om det finns människor i dammen.

Öppna aldrig UV-C huset eller dess delar om det inte skrivs i den här bruksanvisningen.

Kontrollera att apparatens typskylt överensstämmer med din lokala spänning.

Tryckfiltret skall alltid kopplas över en jordfelsbrytare på max 30 mA.

Vid allt arbete på tryckfiltret och UV-C enheten skall strömmen brytas genom att dra ur kontakten. Om du har några tvivel eller frågor ang de elektriska anslutningarna skall en auktoriserad elektriker rådfrågas.

Tryckfiltret får aldrig doppas i vatten.

Elektriska installationer bör placeras minst 2 meter från dammen.

Var noga med att eluttag och kontakter alltid är torra.

Lyft eller bär aldrig filtret i elkabeln. Skydda det mot värme, olja och skarpa kanter.

Placera kabeln så den inte riskerar skadas.

Apparaten får inte användas av barn eller av andra vars fysiska eller mentala kunskaper inte är tillräckliga för att använda apparaten.

Bioclear tryckfilter med inbyggt UV-C får aldrig arbeta med ett vattentryck högre än 0,2 bar. Det innebär att höjdskillnaden mellan filterlocket och utloppslangen högsta punkt får vara max 1 m. Pumpens maximala tryck får inte överstiga 0,5 bar (5 meter lyft höjd).

Använd bara slangar som är godkända för ett tryck på minst 0,2 bar.

Kontrollera och om nödvändigt rengör filtrets utlopp till dammen regelbundet. Utloppet skall alltid vara fritt så filtret inte riskerar att utsättas för ett tryck högre än 0,2 bar. Det kan medföra att filtret börjar läcka och tömma dammen.

När filtret är inställt i läge "FILTER" skall rensningsutloppet och ev utloppslang vara stängd med låsningskapseln och packning eller avstängningskranen för att undgå läckage och tömning av dammen. Låsningshättan verkar också som en säkerhetsåtgärd om funktionsvredet av misstag sätts i läge "CLEAN" Var noga med att funktionsvredet alltid står i läge "FILTER" under normaldrift.

Funktionsvredet skall bara stå i läge "CLEAN" när filtret rensas med handtagsfunktionen eller backspolas..



Innan filtret startas skall alltid anslutningarna kollas så de sitter korrekt. Tryckfiltret får inte användas med andra vätskor än vattnet. Filtret skall tömmas och placeras frostfritt under vintern. Placera alltid tryckfiltret så det inte utsätts för direkt soljus.

Hur fungerar tryckfiltret

Tryckfilter med inbyggt UV-C är ett stängt filtersystem för mekanisk och biologisk rening av trädgårdsdammar.

A: Vatteninlopp

Pumpen skall anslutas till inloppet med en tryckslang.

B. Vortexsystem

Uppsugna partiklar och slam fälls ut genom centrifugal- och tyngdkraft.

C: Mekaniskt filter

Smutspartiklar fångas upp av filtersvamparna innan vattnet fortsätter in i filtrets inre kammare.

D: Biologisk rening

Filtersvamparnas porer skapar en stor biologisk yta där de nyttiga nedbrytningsbakterierna får fäste. De gula och blå filtersvamparna har olika portäthet. Det skapar zoner med olika genomsläpplighet och syreinhåll för olika sorter av bakterier. Zoner med en kraftig genomsläpplighet (blå) passar för syrekrävande bakterier som bryter ner ammoniak till nitrit via en nedbrytningsprocess. Zoner med låg genomströmning (gul) pas

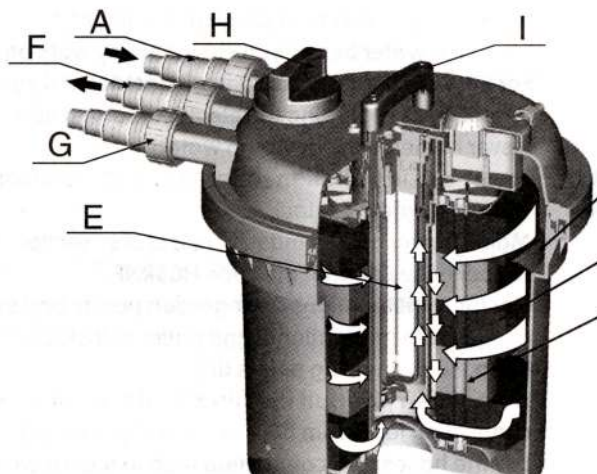

sar bakterier i en anaeorobic (syrefattig) miljö som reducerar nitrat till kväve.

E: UV-C bestrålning av vatten

När vattnet passerar UV-C enheten blir det kortvarigt bestrålat med UV strålar från lampan. Bakterier, och algceller dör. När algcellerna dör klumpas svävalger ihop och kan fångas upp i filtret.

F. Utloppsadapter till dammen

Från utloppsadaptern går vattnet tillbaka till dammen via en slang eller vattenfall.

G: Rengöringsutloppet

När du backspolar filtret kan en avloppslang för det smutsiga vattnet kopplas på så du kan spola ut vattnet i en plantering eller avlopp. Det näringsrika vattnet är idealisk gödning för dina växter.

H: Funktionsvred:

Funktionsvredet skiftar utloppet mellan det normala "FILTER" och backspolningsfunktionen "CLEAN".

I: Rengöring av filtret med handtaget



Filtersvamparna kan rengöras medan filtret backspolas genom att använda handtaget som pressar ihop filterplattorna. Pumpa kraftigt upp och ner med hjälp av handtaget.

Val av ett korrekt system.

Välj lämpligt filtersystem från tabellen nedan med hänsyn till belastningen av dammen. Storlek och fisk.

Bioclear	5000	10000	15000	20000
Dam utan fisk max	5000 l.	10000 l.	15000 l.	25000 l.
Dam med lite fisk max	3000 l.	7000 l.	8000 l.	12500 l.
Dam med mycket fisk/koi max	1500 l.	3000 l.	4000 l.	6250 l.

Tryckfiltret med inbyggt UV-C skall köras kontinuerligt 24 timmar om dygnet. UV-C lampan skall skiftas efter 7000 timmar för att säkra att UV-C enheten arbetar med optimal effektivitet.

Tryckförluster på grund av höjdskillnader

På www.pondteam.com under "Välj pump" kan du själv räkna ut lämplig pumpstorlek.

Installation och montering av Bioclear

Väl en lämplig placering. Undvik att filtret placeras i direkt solljus. Det skall i så fall skuggas. Placera filtret så det inte riskerar att vatten svämmar över eller det kan falla ner i dammen. Placera filtret på ett plant underlag ex.vis en stenplatta. Filtret kan även grävas ner, till ca 2/3. Se till att det finns tillräckligt med utrymme för att arbeta med filtret ex.vis backspola.

Slangdimensioner

Bestäm dig för vilken slangdimension du skall använda och kapa anslutningsadaterna till passande dimension för att undvika tryckförluster. Var noga med att använda slangar som klarar minst 0,2 bar.

Anslutning av slangen till dammen

Montera spännskruven och slangadaptern. Kapa slangadaptorn till önskad dimension. Sätt dit packningen och skruva fast anslutningen ordentligt. Vi rekommenderar att ni låter vattnet gå tillbaka till dammen genom en bäck eller vattenfall så ökar syretillförseln.

Avstängning av rengöringsutloppet.

Rengöringsutloppet kan förslutas med låsringen eller avstängningsskranen. Du skall använda en av metoderna då utloppet annars kan vara otätt.

Observera att vredet till backspolningen inte stänger helt. Vatten kan fortfarande rinna ut i utloppsadaptern till dammen. För att minimera detta är det bra att hålla utloppslangen till backspolningen kort och använda största möjliga diameter på slangen. Vi rekommenderar 40 mm (1 1/2") och att de smalare dimensionerna på slangadaptern kapas av.

Upstart av Bioclear tryckfilter

Innan du startar filtret skall du kontrollera att slanganslutningar, filtrets lock och spännring sitter korrekt. Tätningsringen mellan lock och behållare skall smörjas med lite silikonfett innan du spänner låsringen. Funktionsvredet skall vara i läge "FILTER" Det är viktigt att du läst säkerhetsbestämmelserna innan du tar filtret i drift.

1. Sätt på pumpen. OBS UV-C lampan skall inte tändas innan vattnet rinner genom filtret.
2. När du satt på pumpen kontrollera att alla slanganslutningar är täta.
3. Sätt på UV-C enheten.
4. Det lilla siktglasat under handtaget lyser blått när UV-C röret lyser.

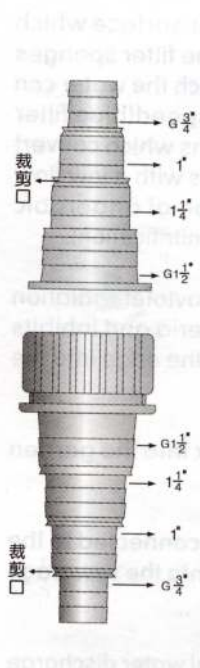

Rengöring och drift

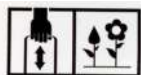

Tryckfiltret är i det närmaste underhållsfritt men filtersvamparna skall rengöras regelbundet. Slam och smuts kommer med tiden att blockera filtersvamparna som då måste rengöras. Du märker att trycket minskar på utloppet eller oklart vatten kommer ur filtret. Det är en god idé att rengöra filtersvamparna ca var 14:de dag eller om du märker att flödet minskar.

1. Öppna rengöringskranen eller montera dit en slangadapter.
2. Skruva funktionsvredet till läge "CLEAN".
3. Dra rengöringshandtaget upp och ner ett par gånger till du märker att vattnet klarnar.
4. När filtersvamparna är rena ser du klart vatten. Vrid tillbaka funktionsvredet till läge "FILTER".
5. Skruva tillbaka tätningringen på rengöringsutloppet eller stäng med avstängningskranen.
6. Filtret arbetar nu normalt igen. Kontrollera anslutningarna.

Tvätta filtersvamparna

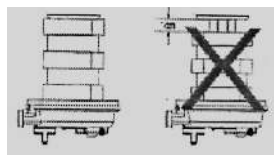

Om vattenflödet minskar och det inte hjälper med att rensa genom rengöringshandtaget måste du ta ur svamparna och tvätta dem manuellt eller sätta dit nya.

Rengöring av filtersvampar

- 1 Öppna filtret och skruva bort den svarta låsplattan som håller svamparna längst ner.
- 2 Ta bort filtersvamparna och observera ordningen.
- 3 Skölj svamparna i dammvatten eller försiktigt i ljummet vatten. Krama ur dem ordentligt.
- 4 Kontrollera att filtersvamparna sitter korrekt när du satt tillbaka dem (se bild).
- 5 Filtersvamparna skall bytas när de förlorar spänsten eller snabbt sätter igen efter rengöringen. Nya set finns hos din återförsäljare.

Rengöring och skifte av kvartsglas

Om vattnet blir grönt trots att UV lampan är bytt kan kvartsglas

- 1 Stäng av pump och UV-C enhet genom att dra ur stickkontakterna.
- 2 Avmontera handtaget.
- 3 Skruva loss de 6 skruvarna som håller lockets skyddande hölje, och dra försiktigt upp UV-C röret ur kvartsglas

- 4 Sätt fingrarna ned i kvartsglaset (se bild) och tryck försiktigt upp röret. (Notera placeringen av den röda och svarta O-ringarna på kvartsglaset). Glaset bör sitta hårt men undvik att använda verktyg till att bända loss röret med. Om glaset i sällsynta fall skulle sitta ohjälpligt fast kan man låsa upp spanns spänning, dra upp locket med skumfiltersvamparna och skruva av den nederste filterplattan. Därefter tas filtervamparna bort. I kanten av skyddsröret (se bild) sitter en liten skruv. När denna är avskruvad kan man försiktigt lirka av skyddsröret och sedan tryck ut kvartsglaset.
- 5 Tvätta glasets i varmt vatten och använd eventuellt kalkupplösande medel om glasets skulle ha kalkavlagringar.
- 6 Den röda O-ringens ska sitta i spåret i kvartsglashållaren (se bild) medan den svarta O-ringens ska sitta i spåret överst på kvartsglasets. Innan kvartsglasets monteras smörjs den röda O-ringens med lite silikonfett eller silikonolja så att röret lätt glider på plats utan användning av våld.
- 7 Montera UV-C lampan i kvartsglasets igen.
- 8 Montera på locket skyddsplatta med de 6 skruvarna.
- 9 Fäst handtaget igen, men var försiktig med att inte dra åt skruvarna för hårt, då detta kan medföra ett knäckt handtag.

Byte av UV lampa.

Lampan skall bytas efter ca 7000 timmar. Det är viktigt att byta lampan även om den fungerar då effektiviteten går ner.

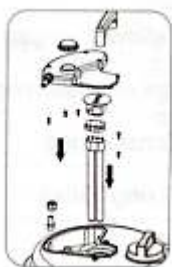

- 1 Stäng av pump och UV-C enhet genom att dra ur kontakten.
- 2 Avmontera handtaget.
- 3 Skruva av de 6 skruvarna som håller fast locket skyddsplatta
- 4 Lyft försiktigt bort skyddsplattan med UV-C lampan ur kvartsglasets.
- 5 Tag bort den lilla plastclips som håller UV-C lampan (ej modell 5000) på plats i uttaget samt den vita skyddsanordningen som sitter i spetsen av UV-C röret.
- 6 Ersätt det använda UV-röret med ett nytt av samma typ och installera skyddsanordningen och den lilla plastclips så att lampan sitter i uttaget när den sänks ner i kvartsröret.
- 7 Skruva fast skyddsplattan med de 6 skruvarna igen och montera på handtaget - dra inte åt skruvarna för hårt.

Förbrukningsartiklar

1. UV-C lampa HQ2 11, 18, 36 eller 60 watt, beroende på modell.
OBS: Du måste använda samma styrka på lampan som filtret lev med.
2. Filterpatroner komplett set
3. Extra packningar 60*3,1 yttre diameter och 13-3,1 O-ring)

Garanti

Bioclear tryckfilter UV har en garanti på 2 år. Inköpskvittot gäller som garantisedel. Vid garantianspråk **måste** kvitto visas. Leverantören avgör om filtret skall repareras eller byttes ut. Garantin gäller inte om kabeln kortas, ingrepp gjorts i filtrets elektriska delar eller ovarsam behandling. (gäller dock inte UV-lampa, kvartsrör och filtermedia)

Vinterförvaring

Innan frosten kommer ska filtret göras klart för vinterförvaring. Filtret rengörs, backspolas och filtersvamparna sköljs noggrant. Kvartsglaset till lampan rengörs. Kom ihåg att byta UV-C lampan innan nästa dammsäsong startar. Filtret ska tömmas och placeras frostfritt under vintern.

Fel	Möjlig orsak	Åtgärd
Vattnet blir inte klart.	Filtret når inte full effekt förrän efter ca. 5 veckor. För liten pump används. Det finns för mycket fisk. Filtersvamparna är smutsiga. Kvartsglaset är smutsigt.	Avvakta till filtret varit i bruk ca. 5 veckor. Byt pump. Byta vatten. En regel är ca. 1 kg fisk Pr. 1000 l. vatten. Mata sparsamt. Rengör filtersvamparna. Montera bort UV delen och rengör kvartsglaset.
UV-lampan lyser inte.	Kontrollera att det finns el i uttaget. Defekt eller för gammal UV lampa. Fel i elanslutningen. Lampan är gammal.	Kontrollera att jordfelsbrytaren står i läge PÅ. Byt UV lampa. Kolla anslutningarna. Lampan skall bytas efter ca. 7000 tim.
Inget vatten från filtret.	Funktionsvredet står på "CLEAN". Pumpen pumpar inte. Filtrets utloppsadapter är blockerad.	Sätt vredet i läge "FILTER". Kontrollera elanslutningen. Rengör utloppet.

Affaldshåndtering

En defekt UV-C enhed fra Bioclear filtret må ikke smides i den normale dagrenovation, men skal indleveres på en af hjemkommunens genbrugspladser for el-materiel, f.eks. en miljøstation.

Avfallshantering

En trasig UV-C enhed i Bioclear filtret får inte slängas bland ordinarie hushållsopor utan skall lämnas på en av kommunen bestämd plats för elmateriel tex en miljöstation. Pondteam är med i elkretsen för återvinning av elavfall och Repa för återvinning av emballage.

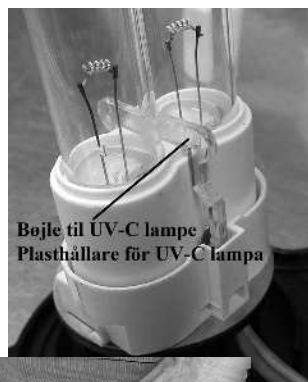

Pondteam®

Mossvägen 17
S-232 37 Arlöv

SE: Tlf. 0046 (0)40-462112 DK Tlf. 0045 44669909

SE: Fax 0046 (0)40-462114 DK Fax 0045 44669919

Mail: info@pondteam.se Mail: info@pondteam.dk

Manual version 20171015