

biOrb®

Oase®  
LIVING WATER

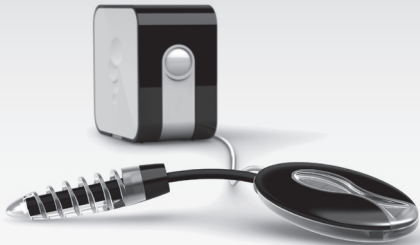

# Intelligent Heater

DE Gebrauchsanleitung  
EN Operating instructions  
FR Notice d'emploi  
NL Gebruiksaanwijzing  
ES Instrucciones de uso  
PT Instruções de uso  
IT Istruzioni d'uso  
DA Brugsanvisning  
NO Bruksanvisning  
SV Bruksanvisning  
FI Käyttöohje

HU Használati útmutató  
PL Instrukcja użytkowania  
CS Návod k použití  
SK Návod na použitie  
SL Navodila za uporabo  
HR Uputa o upotrebi  
RO Instrucțiuni de folosință  
BG Упътване за употреба  
UK Посібник з експлуатації  
RU Руководство по эксплуатации  
CN 使用说明书



A

## Intelligent Heater

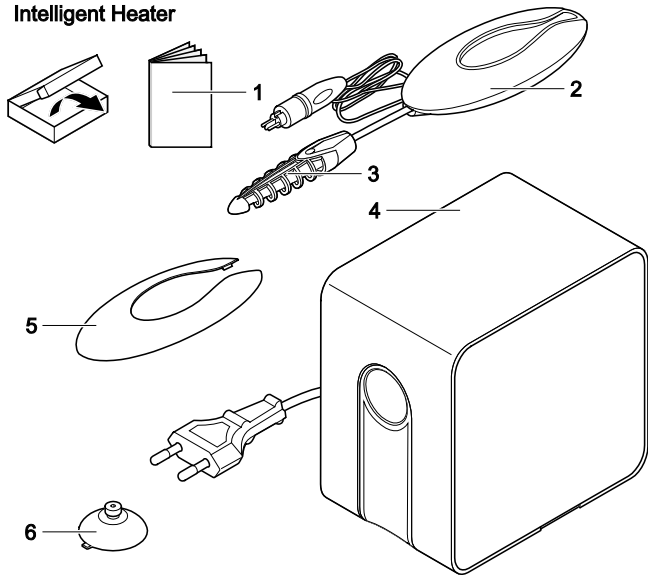

BOB0044

B

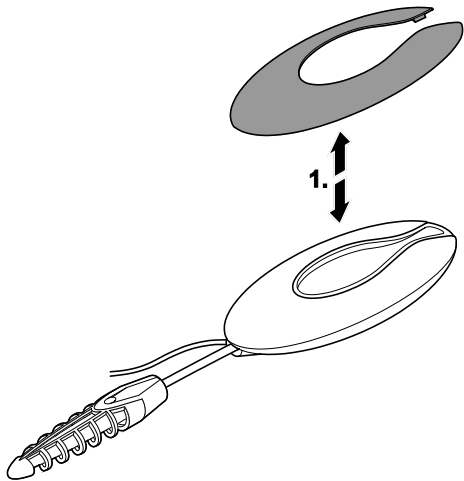

8080045



C

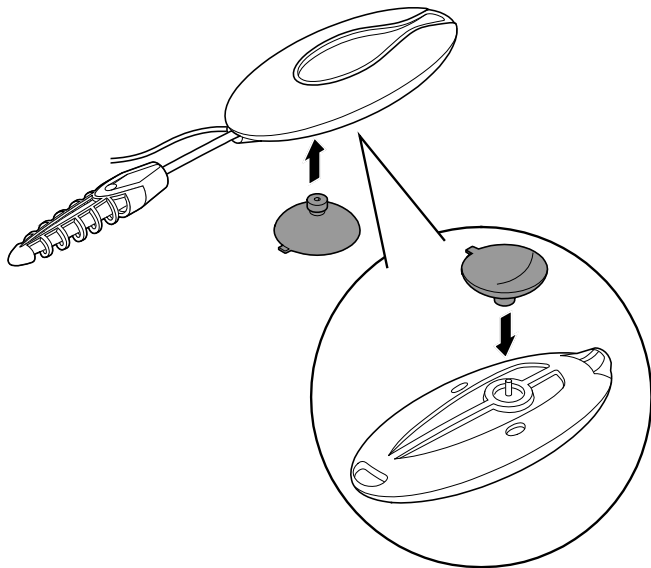

BOB0046

D

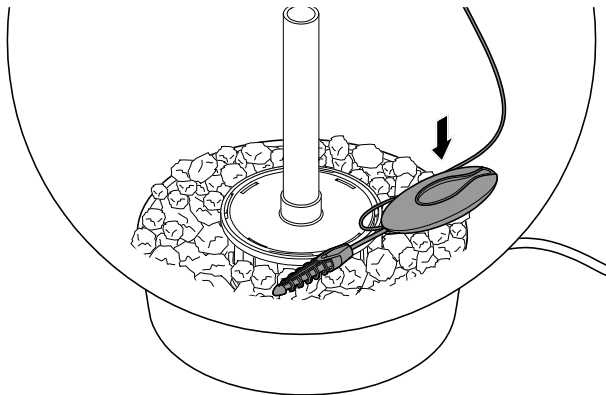
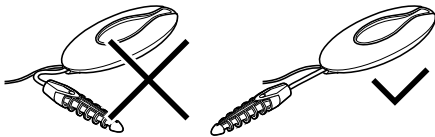

BOB0047



E

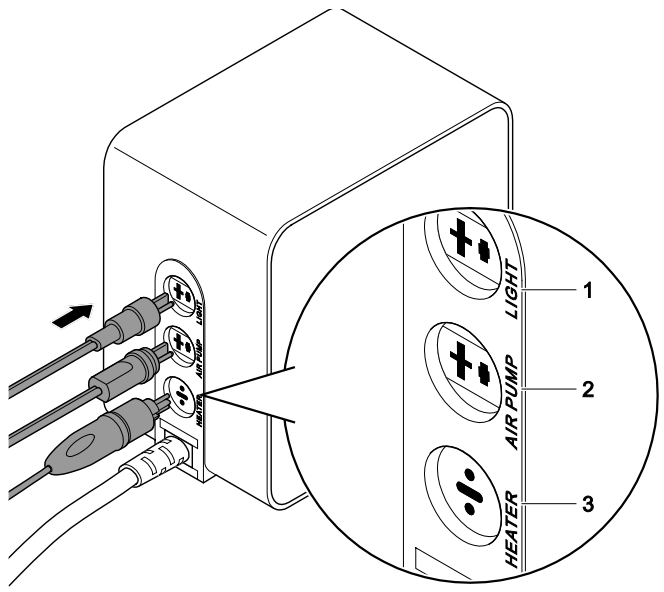

BOB0048



F

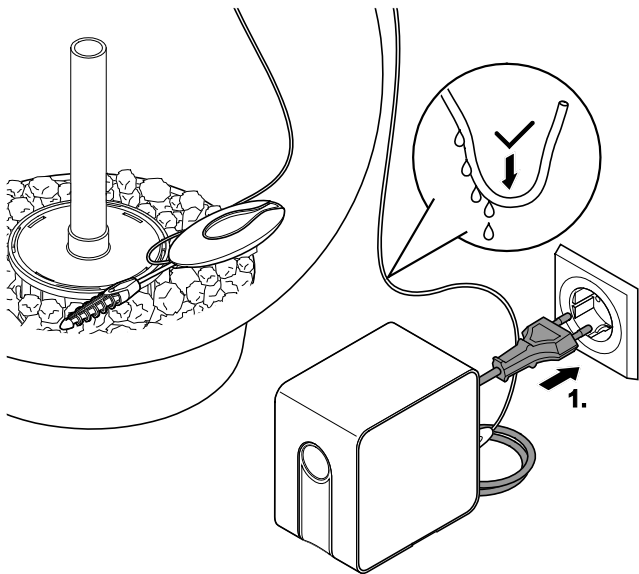

BOB0049

### Original Gebrauchsanleitung

## **WARNUNG**

• Dieses Gerät kann von Kindern ab 8 Jahren und darüber sowie von Personen mit verringerten physischen, sensorischen oder mentalen Fähigkeiten oder Mangel an Erfahrung und Wissen benutzt werden, wenn sie beaufsichtigt oder bezüglich des sicheren Gebrauchs des Gerätes unterwiesen wurden und die daraus resultierenden Gefahren verstehen.

- Kinder dürfen nicht mit dem Gerät spielen.
- Reinigung und Benutzerwartung dürfen nicht von Kindern ohne Beaufsichtigung durchgeführt werden.
- Alle Geräte im Aquarium ausschalten oder den Netzstecker ziehen, bevor Sie in das Wasser greifen.
- Vor Arbeiten am Gerät Netzstecker ziehen.
- Eine beschädigte Netzanschlussleitung sofort durch OASE, einen autorisierten Kunden-



dienst oder eine qualifizierte Elektrofachkraft ersetzen lassen, um Gefahren durch Stromschlag zu vermeiden.

### SICHERHEITSHINWEISE

- Bei defektem Gehäuse darf das Gerät nicht betrieben werden.
- Bei defekten elektrischen Leitungen darf das Gerät nicht betrieben werden.
- Gerät nicht an der elektrischen Leitung tragen oder ziehen.
- Leitungen geschützt vor Beschädigungen verlegen und darauf achten, dass niemand darüber fallen kann.
- Anschlussleitungen können nicht ersetzt werden. Bei einer beschädigten Leitung muss das Gerät entsorgt werden.
- Gehäuse des Gerätes oder zugehöriger Teile nur öffnen, wenn in dieser Anleitung ausdrücklich dazu aufgefordert wird.
- Nur die Arbeiten am Gerät durchführen, die in dieser Anleitung beschrieben sind. Wenn

sich Probleme nicht beheben lassen, eine autorisierte Kundendienststelle oder im Zweifelsfall den Hersteller kontaktieren.

- Nur Original-Ersatzteile und –Zubehör für das Gerät verwenden.
- Niemals technische Änderungen am Gerät vornehmen.
- Gerät nur anschließen, wenn die elektrischen Daten von Gerät und Stromversorgung übereinstimmen. Die Gerätedaten befinden sich auf dem Typenschild am Gerät, auf der Verpackung oder in dieser Anleitung.
- Nur Heizer verwenden, die für den Einsatz im Aquarium zugelassen sind. Geeignete Heizer erfüllen die Anforderungen nach EN 60335-2-55.
- Steckverbindungen vor Feuchtigkeit schützen.
- Gerät nur an einer vorschriftsmäßig installierten Steckdose anschließen.

### Symbole in dieser Anleitung



#### HINWEIS

Informationen, die zum besseren Verständnis dienen.

### Weitere Hinweise

- A Verweis auf eine Abbildung, z. B. Abbildung A.
- Verweis auf ein anderes Kapitel.

## PRODUKTBESCHREIBUNG

- Lieferumfang auf Richtigkeit, Vollständigkeit und Beschädigung kontrollieren.

<input type="checkbox"/> A	biOrb Intelligenter Heizer
1	Gebrauchsanleitung Intelligenter Heizer
2	Sensor
3	Heizer
4	PowerPod
5	Abdeckung Sensor
6	Saugnapf



### WARNUNG

Lebensgefahr durch Ersticken.  
Plastiktüten und Kleinteile von Kleinkindern und Babys fernhalten.

### Bestimmungsgemäße Verwendung

Intelligenter Heizer besteht aus diesen Komponenten, die ausschließlich wie folgt verwendet werden dürfen:

**PowerPod:** zur Stromversorgung für:

- den mitgelieferten Heizer
- eine biOrb Beleuchtungseinheit
- eine biOrb Belüfterpumpe

**Heizer mit Sensor:** zur Beheizung und Temperaturüberwachung eines biOrb Aquariums

- Betrieb nur mit Wasser bei einer Wassertemperatur von +4 °C ... +35 °C.
- Betrieb unter Einhaltung der technischen Daten.

Für die Geräte gelten folgende Einschränkungen:

- Nur in Räumen und für private aquaristische Zwecke verwenden.

### Funktionsbeschreibung

Aufheizen des Aquariumwassers auf 24,5 °C. Überwachen und konstant Halten dieser Temperatur.

## AUFSTELLEN UND ANSCHLIEßEN

### Heizer aufstellen und anschließen



### HINWEIS

- Heizer erst anschließen, wenn er vollständig ins Wasser getaucht ist.
- Der Heizer darf die Acrylwand des Aquariums nicht berühren.



## HINWEIS

Die gewünschte Wassertemperatur ist nur dann erzielbar, wenn die Heizleistung zur Wassermenge im Aquarium passt (→ Technische Daten) und in einer Zone mit gutem Wasserumlauf platziert ist.

Der Heizer kann sichtbar oder in der Dekoration versteckt im Aquarium deponiert werden.

So gehen Sie vor:

B, C, D

- Nach Wunsch die weiße oder schwarze Abdeckung am Sensor anbringen.
- Saugnapf am Sensor anbringen, falls der Sensor sichtbar an der Aquariumwand befestigt werden soll.
- Heizer ganz in das Aquariumwasser tauchen und Sensor montieren.
- Heizelement soweit wie möglich vom Sensor entfernt platzieren.

## PowerPod aufstellen und anschließen

E

- Gerät in der Nähe einer Steckdose neben dem Aquarium oder auf dem Boden positionieren

- Heizer an separate Buchse des PowerPod anschließen, die mit „HEATER“ gekennzeichnet ist.

Das PowerPod kann den biOrb Steckertrafo vollständig ersetzen. d.h. die biOrb Beleuchtungseinheit und die biOrb Belüfterpumpe können ebenfalls hier angeschlossen werden.

So gehen Sie vor:

- Beleuchtungseinheit an die separate Buchse des PowerPod anschließen, die mit „LIGHT“ gekennzeichnet ist.
- Belüfterpumpe an die separate Buchse des PowerPod anschließen, die mit „AIR PUMP“ gekennzeichnet ist.

## INBETRIEBNAHME

F

- Vor dem Einschalten sicherstellen, dass alle zum PowerPod führenden Anschlussleitungen eine Tropfschleife bilden.
- **Einschalten:** Gerät mit dem Netz verbinden. Das Gerät schaltet sich sofort ein.
  - Die grüne LED am Heizelement leuchtet auf.
  - Die rote LED am Sensor leuchtet für 5 s, erlischt dann für 3 s und blinkt dann zur Anzeige der Wassertemperatur.

• **Wassertemperatur ablesen:**

<b>Blinkfrequenz</b>	
Erstes Blinken - lang	10er Grade
Zweites Blinken - kurz	1er Grade
<b>Beispiel</b>	
1 × lang und 8 × kurz	18 °C
2 × lang und 1 × kurz	21 °C

– Nach der Anzeige der Wassertemperatur leuchtet die rote LED am Sensor, bis das Wasser die vorgegebene Temperatur von 24,5 °C erreicht hat.

- **Ausschalten:** Gerät vom Netz trennen.

## REINIGUNG

Reinigen Sie das Gerät bei Bedarf mit klarem Wasser und mit einem weichen Schwamm oder Tuch.



### HINWEIS

- Erst den Heizer ausschalten und abkühlen lassen, dann aus dem Wasser nehmen.
- Sollte der Heizer versehentlich ohne vorheriges Ausschalten aus dem Wasser genommen werden, schaltet er sich automatisch ab.
- Heizer nach Entnahme aus dem Wasser nicht unbeaufsichtigt liegen lassen.
- Keine Reinigungsmittel oder chemische Lösungen verwenden.

## VERSCHLEIßTEILE

Folgende Komponenten sind Verschleißteile und unterliegen nicht der Gewährleistung:

- Saugnapf





## STÖRUNGSBESEITIGUNG

Störung	Ursache	Abhilfe
Wasser wird nicht warm	Netzspannung fehlt	Netzspannung überprüfen.
	Gerät defekt (LED Anzeigen beachten)	Gerät ersetzen
Wasser erhält nicht die eingestellte Temperatur	Wasserumlauf ungenügend	Heizelement anders platzieren
	Heizleistung des Geräts, bezogen auf Raumtemperatur oder zu erwärmende Wassermenge, ist zu gering	Passendes Gerät wählen

## TECHNISCHE DATEN

Beschreibung PowerPod		Wert
Bemessungsspannung PowerPod Primär	V AC	230
Spannung Sekundär (LIGHT)	V AC	12
Spannung Sekundär (AIR PUMP)	V AC	12
Spannung Sekundär (HEATER)	V AC	12
Netzfrequenz	Hz	50
Schutzart		IP20
<b>Beschreibung Heizer</b>		
Leistung	W	50
Bemessungsspannung	V AC	12
Länge der Anschlussleitung	m	2,4

## SYMBOLE AUF DEM GERÄT

	Wasserdicht bis 0,8 m Tiefe
	Schutzklasse II, sichere elektrische Trennung vom Netz durch verstärkte oder doppelte Isolierung
	Im Innenraum verwenden
	Nicht mit normalem Hausmüll entsorgen
	Gebrauchsanleitung lesen und beachten

## ENTSORGUNG



### HINWEIS

Dieses Gerät darf nicht als Hausmüll entsorgt werden.

- Gerät durch Abschneiden der Kabel unbrauchbar machen und über das dafür vorgesehene Rücknahmesystem entsorgen.

## GARANTIE

Die OASE GmbH übernimmt für dieses von Ihnen erworbene OASE-Gerät eine Herstellergarantie

gemäß den nachstehenden Garantiebedingungen von **24 Monaten**. Der Lauf der Garantiefrist beginnt mit dem erstmaligen Kauf beim OASE-Fachhändler. Bei einem Weiterverkauf beginnt die Garantiefrist daher nicht von Neuem zu laufen. Durch Garantieleistungen wird die Garantiezeit weder verlängert noch erneuert. Ihre gesetzlichen Rechte als Käufer insbesondere aus der Gewährleistung bestehen weiter und werden durch diese Garantie nicht eingeschränkt.

### Garantiebedingungen

Die OASE GmbH gewährt eine Garantie für einwandfreie, dem Zweck entsprechende Beschaf-

fenheit und Verarbeitung, fachgerechten Zusammenbau und ordnungsgemäße Funktionsfähigkeit. Die Garantieleistung bezieht sich nach unserer Wahl auf die unentgeltliche Reparatur bzw. die kostenlose Lieferung von Ersatzteilen oder eines Ersatzgerätes. Sollte der betreffende Typ nicht mehr hergestellt werden, behalten wir uns vor, nach eigener Wahl ein Ersatzgerät aus unserem Sortiment zu liefern, das dem beanstandeten Typ so nah wie möglich kommt. Beanstandungen, deren Ursache auf Einbau- und Bedienungsfehler sowie auf mangelnde Pflege bspw. auf die Verwendung ungeeigneter Putzmittel oder unterlassene Wartung, nicht bestimmungsgemäßen Gebrauch, Beschädigung durch Unfall, Fall, Stoß, Frosteinwirkung, Stecker abschneiden, Kabel kürzen, Kalkablagerungen oder unsachgemäße Reparaturversuche zurückzuführen sind, fallen nicht unter den Garantieschutz. Insofern weisen wir bezüglich des sachgemäßen Gebrauchs auf die Gebrauchsanweisung hin, die Bestandteil der Garantie ist. Verschleißteile, wie z.B. Leuchtmittel etc. sind nicht Bestandteile der Garantie.

Die Erstattung von Aufwendungen für Aus- und Einbau, Überprüfung, Forderungen nach entgangenem Gewinn und Schadensersatz sind von der Garantie ebenso ausgeschlossen, wie weitergehende Ansprüche für Schäden und Verluste

gleich welcher Art, die durch das Gerät oder seinen Gebrauch verursacht wurden.

Die Garantie gilt nur für das Land, in dem das Gerät bei einem OASE-Fachhändler gekauft wurde. Für diese Garantie gilt deutsches Recht unter Ausschluss des Übereinkommens der Vereinten Nationen über Verträge über den internationalen Warenkauf (CISG).

Ansprüche aus der Garantie können nur gegenüber der OASE GmbH, Tecklenburger Straße 161, D-48477 Hörstel, Deutschland, dadurch geltend gemacht werden, dass Sie an uns frachtfrei und auf Ihr Transportrisiko das beanstandete Gerät oder Geräteteil mit einer Kopie des Originalverkaufsbelegs des OASE-Fachhändlers, dieser Garantiekunde sowie der schriftlichen Angabe des beanstandeten Fehlers senden.

Translation of the original Operating Instructions

## **WARNING**

- This unit can be used by children aged 8 and above and by persons with reduced physical, sensory or mental capabilities or lack of experience and knowledge if they are supervised or have been instructed on how to use the unit in a safe way and they understand the hazards involved.
- Do not allow children to play with the unit.

- Only allow children to carry out cleaning and user maintenance under supervision.
- Switch off all units in the aquarium or disconnect the power plugs of all units before reaching into the water.
- Disconnect the power plug before carrying out any work on the unit.
- If a power connection cable is damaged, have it immediately replaced by OASE, an authorised customer service or a



## qualified electrician to prevent electric shock.

### SAFETY INFORMATION

- Never operate the unit if the housing is defective!
- Never operate the unit if any electrical cables are defective!
- Never carry or pull the unit by the electrical cable.
- Route cables such that they are protected from damage and do not present a tripping hazard.
- Power connection cables cannot be replaced. If the cable is damaged, the unit must be disposed of.
- Only open the unit housing or its attendant components if this is explicitly specified in the operating instructions.
- Only carry out work on the unit that is described in this manual. If problems cannot be overcome, please contact an authorised customer service point or, if in doubt, the manufacturer.
- Only use original spare parts and accessories for the unit.

- Never carry out technical changes to the unit.
- Only connect the unit if the electrical data of the unit and the power supply correspond. The unit data is to be found on the unit type plate, on the packaging or in this manual.
- Only use heaters that are approved for use aquariums. Suitable heaters meet the requirements in accordance with EN 60335-2-55.
- Protect the plug connection from moisture.
- Only connect the unit to a correctly fitted socket.

### Symbols used in these instructions



#### NOTE

Indicates information intended to give the user a better understanding.

#### Additional information

- A Reference to a figure, e.g. Fig. A.
- Reference to another section.

## PRODUCT DESCRIPTION

- Check that the delivery scope is correct, complete and undamaged.

<input type="checkbox"/> A	biOrb Intelligenter Heizer
1	Operating manual of the intelligent heater
2	Sensor
3	Heater
4	PowerPod
5	Sensor cover
6	Suction cup



### WARNING

Danger of suffocation.

Keep plastic bags and small parts out of reach of babies and young children.

### Intended use

The intelligent heater comprises these components that may only be used as specified in the following:

**PowerPod:** For supplying power to:

- The supplied heater
- A biOrb lighting unit
- A biOrb aerator pump

**Heater with sensor:** For heating and monitoring the temperature of a biOrb aquarium.

- Only operate with water at a water temperature of +4 °C to +35 °C.
- Operation under observance of the technical data.

The following restrictions apply to the units:

- Only use indoors and for aquaristic purposes in the home (not for commercial use).

### Function description

Heats the aquarium water to 24.5 °C. Monitors and keeps this temperature constant.

## INSTALLATION AND CONNECTION

### Setting up and connecting the heater



### NOTE

- Do not connect the heater until it is completely immersed in water.
- Ensure that the heater does not make contact with the acrylic wall of the aquarium.



### NOTE

The desired water temperature can only be achieved if the heating capacity of the heater is

suitable for the volume of water in the aquarium (→ Technical data) and is positioned in an area with good water circulation.

The heater can be positioned visibly or concealed by decoration in the aquarium.

How to proceed:

B, C, D

- Attach the white or black cover to the sensor as desired.
- Attach the suction cup to the sensor if the sensor is to be fastened to the aquarium wall where it is visible.
- Completely immerse the heater in the aquarium water and fit the sensor.
- Position the heating element as far as possible from the sensor.

#### Setting up and connecting the PowerPod

E

- Position the unit next the aquarium or on the floor.
- Connect the heater to a separate socket of the PowerPod marked "HEATER".

The PowerPod can replace the biOrb plug-in transformer completely, i.e. the biOrb lighting unit and the biOrb aerator pump can also be connected here.

How to proceed:

- Connect the lighting unit to the separate socket of the PowerPod marked "LIGHT".
- Connect the aerator pump to the separate socket of the PowerPod marked "AIR PUMP".

#### COMMISSIONING/START-UP

F

- Ensure that all connection cables leading to the PowerPod form a drip loop before switching on.
- **Switching on:** Connect the unit to the mains. The unit switches on immediately.
  - The green LED on the heating element lights up.
  - The red LED on the sensor lights up for 5 s, extinguishes for 3 s and then flashes to indicate the water temperature.
- **Reading off the water temperature:**

Flashing frequency	
First flash - long	Degrees in tens
Second flash - short	Degrees in ones
<b>Example</b>	
1 × long and 8 × short	18 °C
2 × long and 1 × short	21 °C

- After display of the water temperature, the red LED on the sensor is lit until the water reaches the specified temperature of 24.5 °C.
- **Switching off:** Disconnect the unit from the mains.

## CLEANING

If necessary, clean the unit with clear water using a soft sponge or cloth.



### NOTE

- Switch off the heater and allow it to cool down before removing it from the water.
- If the heater is accidentally removed from the water without being switched off beforehand, it switches off automatically.
- Do not leave the heater unattended after removing it from the water.
- Do not use cleaning agents or chemical solutions.

## WEAR PARTS

The following components are wear parts and are excluded from the warranty:

- Suction cup





## REMEDY OF FAULTS

Malfunction	Cause	Remedy
The water does not heat up.	No mains voltage	Check the mains voltage.
	Unit defective (observe LED displays)	Replace unit
Water does not reach the set temperature.	Insufficient water circulation	Change the location of the heating element.
	The heating capacity of the unit is not sufficient with regards to the ambient temperature or water volume to be heated up.	Select a suitable unit.

## TECHNICAL DATA

Description of the PowerPod		Value
Primary rated voltage of the PowerPod	V AC	230
Secondary voltage (LIGHT)	V AC	12
Secondary voltage (AIR PUMP)	V AC	12
Secondary voltage (HEATER)	V AC	12
Mains frequency	Hz	50
Protection type		IP20
<b>Description of the heater</b>		
Capacity	W	50
Rated voltage	V AC	12
Length of the connection cable	m	2.4

## SYMBOLS ON THE UNIT

<b>IP X8</b> 	Submersible to 0.8 m depth.
	Protection class II, reliable electrical isolation from the mains by reinforced or double insulation.
	For use indoors.
	Do not dispose of with household waste.
	Read and adhere to the instructions for use.

## DISPOSAL



### NOTE

Do not dispose of this unit with domestic waste.

- Render the unit unusable beforehand by cutting the cables and dispose of the unit via the return system provided for this purpose.

## GUARANTEE

For this OASE unit purchased by you, OASE GmbH assumes a **24 month manufacturer's guarantee in accordance with the guarantee**

**conditions laid down in the following.** The guarantee period starts with the first purchase from an OASE specialist dealer. In other words, in the event of a resale, the guarantee period will not start again. If services are provided under the terms of this guarantee, this does not lead to extension or renewal of the guarantee period. Your legal rights as a purchaser, especially those ensuing from the warranty, persist. They are not restricted by this guarantee.

### Guarantee conditions

OASE GmbH guarantees impeccable, purpose-related properties and workmanship, expert assembly and proper functionality. Subject to our

discretion, the guarantee refers to free-of-charge repair or free-of-charge supply of spare parts or of a replacement unit respectively. Should the unit type concerned no longer be manufactured, we reserve the right, at our discretion, to supply a replacement unit from our range that is closest to the type subject to complaint. Claims, the origin of which can be traced back to installation and operating faults as well as lack of care, e.g. the use of unsuitable cleaning materials or negligent maintenance, use other than that intended, damage due to accidents, falls, impact, effect of frost, cutting plugs, shortening cables, calcium deposits or improper attempts to repair the unit, are not covered by our guarantee. We hereby refer to the proper use as specified in the instructions of use that form an integral part of the guarantee. Wear parts such as bulbs etc. are exempted from the guarantee.

The refund of costs for removal and installation, checks, claims for lost profit and damages are exempted from the guarantee together with further reaching claims for damages and loss of whatever nature caused by the unit or its use.

The guarantee is only valid in the country in which the unit was purchased from an OASE dealer. This guarantee is governed by German law under the exclusion of the agreement of the United Nations covering contracts governing the international sale of goods (CISG) regulations.

Guarantee claims can only be brought forward by presenting the sales receipt to us, OASE GmbH, Tecklenburger Straße 161 in D-48477 Hörstel, Germany by returning to us the unit or part of the unit subject to complaint, freight free, at your own risk, accompanied by a copy of the original purchase receipt from the OASE specialist dealer, this guarantee document and written information of the fault encountered.

#### Traduction de la notice d'emploi originale



### **AVERTISSEMENT**

- Attention :  
Dans le cas où cet appareil serait utilisé par des

mineurs de moins de 8 ans ainsi que par des personnes souffrant d'un handicap mental ou plus généralement par des personnes

manquant d'expérience, un adulte averti devra être présent, qui renseignera le mineur ou la personne fragilisée concernée sur le bon emploi de ce matériel. Les enfants ne doivent pas jouer avec cet appareil. Ne pas laisser un enfant sans surveillance pour le nettoyage ou l'entretien.

- Avant d'entrer dans l'eau, couper tous les appareils se trouvant dans l'aquarium ou débrancher la fiche secteur.

- Débrancher la prise de secteur avant d'exécuter des travaux sur l'appareil.
- Faire remplacer immédiatement un câble d'alimentation électrique endommagé, par OASE, un service d'assistance agréé, ou par un électricien qualifié afin d'éviter tout risque d'électrocution.

#### **CONSIGNES DE SÉCURITÉ**

- Ne pas utiliser l'appareil avec un boîtier défectueux.
- En cas de câbles électriques défectueux, il est interdit d'utiliser l'appareil.
- Ne pas porter ou tirer l'appareil par les câbles électriques.



- Poser les câbles de manière à ce qu'ils soient protégés contre d'éventuels endommagements et veiller à ce que personne ne puisse trébucher.
- Les câbles de raccordement ne sont pas remplaçables. Au cas où un câble de raccordement serait endommagé, l'appareil doit être mis au rebut.
- N'ouvrir le boîtier de l'appareil ou des éléments s'y rapportant que si cela est expressément sollicité dans la notice d'emploi.
- Exécuter des travaux sur l'appareil uniquement si ces derniers sont décrits dans la notice d'emploi. S'il est impossible de remédier aux problèmes, contacter le SAV agréé ou en cas de doute le constructeur.
- N'utiliser que des pièces de rechange et des accessoires d'origine pour l'appareil.
- Ne jamais procéder à des modifications techniques sur l'appareil.
- Ne brancher l'appareil que lorsque les caractéristiques électriques de l'appareil et de l'alimentation électrique correspondent. Les caractéristiques de l'appareil sont indiquées sur la plaque signalétique de l'appareil, sur l'emballage ou dans cette notice d'emploi.

- N'employer que des chauffages réservés à une utilisation en aquarium. Les chauffages appropriés sont conformes aux exigences selon EN 60335-2-55.
- Protéger les raccordements à fiche contre l'humidité.
- Raccorder l'appareil uniquement à une prise installée de manière réglementaire.

### Symboles dans cette notice d'emploi



#### REMARQUE

Informations favorisant une meilleure compréhension.

#### Autres remarques

- A Renvoi à l'illustration, p. ex. Figure A.
- Renvoi à un autre chapitre.

## DESCRIPTION DU PRODUIT

- Vérifier que le contenu de la commande est conforme, complet et qu'il ne présente pas de dommages.

<input type="checkbox"/> A	biOrb Intelligenter Heizer
1	Notice d'emploi chauffage intelligent
2	Capteur
3	Chauffage
4	PowerPod
5	Couvercle du capteur
6	Ventouse



### AVERTISSEMENT

Danger de mort par asphyxie.

Tenir les sacs plastiques et les petites pièces hors de la portée des bébés et enfants en bas âge.

### Utilisation conforme à la finalité

Le chauffage intelligent se compose des éléments suivants qui doivent uniquement être utilisés comme suit :

**PowerPod** : alimentation électrique du

- chauffage livré.
- une unité d'éclairage biOrb
- une pompe d'oxygénation biOrb

**Chauffage avec capteur** : chauffage et contrôle de la température d'un aquarium biOrb

- A utiliser uniquement avec de l'eau à une température entre +4 °C et +35 °C.
- Exploitation dans le respect des données techniques.

Les restrictions suivantes sont valables pour les appareils :

- A utiliser uniquement à l'intérieur et à des fins d'aquariophilie privée.

### Description des fonctions

Chauffage de l'eau de l'aquarium à 24,5 °C. Surveiller et maintenir constamment à cette température.

## MISE EN PLACE ET RACCORDEMENT

### Mise en place et raccordement du chauffage



### REMARQUE

- Brancher le chauffage uniquement lorsqu'il est complètement immergé.
- Le chauffage ne doit pas toucher la paroi en acrylique de l'aquarium.

**REMARQUE**

La température d'eau souhaitée peut seulement être atteinte lorsque la puissance de chauffage est adaptée à la quantité d'eau de l'aquarium (→ données techniques) et qu'il est placé dans une zone présentant une bonne circulation d'eau.

Le chauffage peut être déposé dans l'aquarium de manière visible ou caché au milieu de la décoration.

Voici comment procéder :

B, C, D

- Selon l'envie, placer le revêtement blanc ou noir sur le capteur.
- Placer la ventouse sur le capteur si le capteur doit être fixé de manière visible sur la paroi de l'aquarium.
- Plonger entièrement le chauffage dans l'eau et monter le capteur.
- Placer l'élément de chauffage le plus loin possible du capteur.

**Mise en place et raccordement du PowerPod**

E

- Placer l'appareil à proximité d'une prise électrique à côté de l'aquarium ou sur le sol.

- Brancher le chauffage à la prise femelle séparée du PowerPod signalée par « HEATER ».

Le PowerPod peut remplacer l'adaptateur biOrb. Cela signifie que l'unité d'éclairage biOrb et la pompe d'oxygénation biOrb peuvent également y être raccordés.

Voici comment procéder :

- Brancher l'unité d'éclairage à la prise femelle séparée du PowerPod signalée par « LIGHT ».
- Brancher la pompe d'oxygénation à la prise femelle séparée du PowerPod signalée par « AIR PUMP ».

**MISE EN SERVICE**

F

- Avant le démarrage, s'assurer que toutes les conduites de raccordement forment une boucle d'égouttement.
- **Allumer** : Brancher l'appareil sur la tension secteur. L'appareil se met immédiatement en marche.
  - La LED verte située sur l'élément de chauffage s'allume.
  - La LED rouge s'allume pendant 5 s, disparaît ensuite pendant 3 s puis clignote pour afficher la température de l'eau.

• Lire la température de l'eau :

<b>Fréquence de clignotement</b>	
Premier clignotement - long	10 degrés
Deuxième clignotement - court	1 degré
<b>Exemple</b>	
1 × long et 8 × courts	18 °C
2 × long et 1 × courts	21 °C

- Une fois la température affichée, la LED rouge du capteur s'allume jusqu'à ce que l'eau atteigne la température prédéfinie, soit 24,5°C.
- **Éteindre** : Débrancher l'appareil de la tension secteur.

## NETTOYAGE

Nettoyez l'appareil au besoin à l'eau claire et en utilisant une éponge douce ou un chiffon.



### REMARQUE

- Éteindre et laisser refroidir le chauffage avant de le sortir de l'eau.
- Si le chauffage devait être sorti de l'eau sans être préalablement éteint, il s'éteint automatiquement.
- Ne pas laisser le chauffage sans surveillance après l'avoir sorti de l'eau.
- Ne pas utiliser de produits de nettoyage ou de solutions chimiques.

## PIECES D'USURE

Les composants suivants sont des pièces d'usure et ne sont pas couverts par la garantie.

- Ventouse





## ÉLIMINATION DES DÉRANGEMENTS

Défaut	Cause	Remède
L'eau ne se réchauffe pas	La tension secteur manque	Vérifier la tension secteur.
	Appareil défectueux (observer l'affichage LED)	Remplacer l'appareil
L'eau ne maintient pas la température réglée	Circulation d'eau insuffisante	Placer l'élément de chauffage autrement
	La puissance de chauffage de l'appareil, rapportée à la température ambiante ou à la quantité d'eau à chauffer, est trop faible.	Choisir l'appareil approprié

## CARACTERISTIQUES TECHNIQUES

Description du PowerPod		Valeur
Tension de référence PowerPod primaire	V CA	230
Tension secondaire (LIGHT)	V CA	12
Tension secondaire (AIR PUMP)	V CA	12
Tension secondaire (HEATER)	V CA	12
Fréquence de réseau	Hz	50
Indice de protection		IP20
<b>Description du chauffage</b>		
Puissance	W	50
Tension assignée	V CA	12
Longueur du câble de raccordement	m	2,4

## SYMBOLES SUR L'APPAREIL

	Étanche à l'eau jusqu'à une profondeur de 0,8 m
	Classe de protection II, isolation renforcée et doublée pour une séparation électrique fiable avec le réseau
	Pour une utilisation en intérieur
	A ne pas évacuer dans les ordures ménagères
	Lire et respecter la notice d'utilisation

## RECYCLAGE



### REMARQUE

Il est interdit de mettre cet appareil au rebut en l'évacuant vers la gestion des ordures ménagères.

- Rendre l'appareil inutilisable en coupant le câble et le mettre au rebut en utilisant le système de retour prévu à cet effet.

## GARANTIE

Pour l'appareil OASE que vous venez d'acquérir, la société OASE GmbH accorde une garantie constructeur de **24 mois selon les termes des clauses de garantie suivantes**. Le délai de garantie entre en vigueur dès la première acquisition chez le distributeur OASE. De ce fait, il ne se recalcule pas à partir de toute date de vente ultérieure éventuelle. Les prestations de garantie ne donnent lieu ni à une prolongation ni au renouvellement de la durée de garantie. Vos droits légaux en tant qu'acquéreur, en particulier au niveau de la responsabilité, conservent leur validité et ne sont pas restreints par cette garantie.

## Conditions de garantie

La société OASE GmbH garantit une qualité et un façonnage irréprochables, conformes à la finalité, un montage conforme à la technique et une aptitude au fonctionnement réglementaire. La prestation de garantie inclut, en fonction de notre décision, la réparation à titre gracieux voire la livraison gratuite de pièces de rechange ou d'un appareil de remplacement. Si le type d'appareil concerné n'était plus fabriqué, nous nous réservons le droit de livrer un appareil de remplacement issu de notre gamme de produits, le plus proche possible du type d'appareil sujet à réclamation. Les réclamations dont la cause est liée à des erreurs de montage et d'exploitation, ainsi qu'à un entretien insuffisant, p. ex. à l'utilisation de produits de nettoyage inadéquats ou d'une maintenance négligée, à une utilisation non-conforme à la finalité, à un endommagement dû à un accident, à une chute, à un impact, aux effets du gel, à des sectionnements de prise, à des raccourcissements de câble, à des dépôts calcaires ou à des tentatives de réparation inappropriées, ne sont pas couvertes par la garantie. En ce qui concerne l'utilisation appropriée, nous nous référons à la notice d'emploi qui fait partie intégrante de la garantie. Les pièces d'usure, comme p.ex. les ampoules, etc., ne tombent pas sous le coup de la garantie.

Le remboursement des frais pour le montage et le démontage, la vérification, les créances suite

à un manque à gagner et les dommages et intérêts est exclu de cette garantie, il en est de même pour des réclamations ultérieures pour des détériorations ou des pertes de quelque type que ce soit, causées par l'appareil ou par son utilisation.

La garantie n'est valable que pour le pays dans lequel l'appareil a été acheté chez un distributeur spécialisé OASE. Le droit allemand est en vigueur pour cette garantie, à l'exclusion de la convention des Nations Unies sur les contrats de vente internationale de marchandises (CISG).

Il n'est possible de faire valoir vos droits à la garantie vis-à-vis de la société OASE GmbH, Tecklenburger Straße 161, D-48477 Hörstel, Allemagne, qu'en nous envoyant, franco de port et dans un transport à vos risques, l'appareil ou la partie de l'appareil faisant l'objet de la réclamation, ainsi que le bordereau de vente d'origine du distributeur spécialisé OASE, ce document de garantie ainsi qu'un document écrit spécifiant l'anomalie à l'origine de la réclamation.

Vertaling van de oorspronkelijke gebruiksaanwijzing

## **WAARSCHUWING**

- Dit apparaat kan worden gebruikt door kinderen vanaf 8 jaar en daarnaast door personen met verminderde fysieke, sensorische of mentale vermogens of een gebrek aan ervaring en kennis, mits zij onder toezicht staan of geïnstrueerd werden over het veilige gebruik van het apparaat en de gevaren begrijpen, die hiermee samenhangen.

- Kinderen mogen niet met het apparaat spelen.
- Reiniging en onderhoud door de gebruiker mogen niet worden uitgevoerd door kinderen, die niet onder toezicht staan.
- Alle apparaten in het aquarium uitschakelen of de netstekker los-trekken, voordat u in het water grijpt.
- Trek, voorafgaand aan werkzaamheden aan het apparaat, de netstekker los.
- Een beschadigde net-aansluitkabel direct



door OASE, een geautoriseerde servicedienst of een gekwalificeerde elektrotechnicus laten vervangen om gevaar door elektrocutie te vermijden.

### VEILIGHEIDSINSTRUCTIES

- Als de behuizing defect is, mag het apparaat niet worden gebruikt.
- Als de elektrische snoeren defect zijn mag het apparaat niet worden gebruikt.
- Apparaat niet aan het elektrische snoer dragen of trekken.
- Snoeren beschermd tegen beschadigingen aanleggen en erop letten dat niemand erover kan struikelen.
- De aansluitsnoeren kunnen niet worden vervangen. Als het apparaat een beschadigd snoer heeft, moet dit worden ingeleverd bij een recyclingbedrijf.

- De behuizing van het apparaat of bijbehorende delen alleen openen als dit in de handleiding uitdrukkelijk is vereist.
- Alleen werkzaamheden aan het apparaat uitvoeren die in deze handleiding beschreven staan. Als problemen zich niet laten verhelpen contact opnemen met een klantenservice of in geval van twijfel met de fabrikant.
- Alleen originele onderdelen en toebehoren voor het apparaat toepassen.
- Het apparaat nooit aan technische modificaties onderwerpen.
- Apparaat alleen aansluiten als de elektrische specificaties van het apparaat en de elektrische voeding overeenstemmen. De specificaties staan op het typeplaatje van het apparaat, op de verpakking, of in deze handleiding vermeld.
- Gebruik alleen verwarmingen, die zijn goedgekeurd voor gebruik in het aquarium. Geschikte verwarmingen voldoen aan de voorschriften conform EN 60335-2-55.
- Stekkerverbindingen tegen vocht beschermen.
- Apparaat alleen op een volgens de voorschriften geïnstalleerde wandcontactdoos aansluiten.

## Symbolen in deze handleiding



### OPMERKING

Informatie, die is bedoeld voor een beter begrip.

### Overige instructies

- A Verwijst naar een afbeelding, bijvoorbeeld afbeelding A.
- Verwijst naar een ander hoofdstuk.

## PRODUCTBESCHRIJVING

- Levering op juistheid, volledigheid en beschadiging controleren.

<input type="checkbox"/> A	biOrb Intelligent Heizer
1	Gebruiksaanwijzing intelligente verwarming
2	Sensor
3	Verwarming
4	PowerPod
5	Afdekking sensor
6	Zuignap



### WAARSCHUWING

Levensgevaar door verstikking.

Plastic zakjes en kleine delen uit de buurt van kleine kinderen en baby's houden.

### Beoogd gebruik

Intelligente verwarming bestaat uit deze componenten, die uitsluitend als volgt gebruikt mogen worden:

**PowerPod:** voor stroomvoorziening van:

- de meegeleverde verwarming
- een biOrb verlichtingsunit
- een biOrb luchtpomp

**Verwarming met sensor:** ter verwarming en temperatuurregeling van een biOrb aquarium

- Uitsluitend te gebruiken bij een watertemperatuur van minimaal +4 °C en maximaal +35 °C.
- Gebruik onder naleving van de technische gegevens.

Voor de apparaten gelden de volgende specificaties:

- Alleen binnenshuis en voor privé aquaria gebruiken.

## Functiebeschrijving

Opwarmen van het aquariumwater tot 24,5 °C. Regelen en constant houden van deze temperatuur.

## PLAATSEN EN AANSLUITEN

### Verwarming opstellen en aansluiten



#### OPMERKING

- Verwarming pas aansluiten als deze volledig in het water gedompeld is.
- De verwarming mag de acrylwand van het aquarium niet aanraken.



#### OPMERKING

De gewenste watertemperatuur kan alleen worden bereikt, wanneer het verwarmingsvermogen past bij de waterhoeveelheid van het aquarium (→ technische gegevens) en binnen een zone met goede watercirculatie is geplaatst.

De verwarming kan zichtbaar of verstopt in de decoratieve elementen in het aquarium aangebracht worden.

Zo gaat u te werk:

B, C, D

- Naar wens de witte of zwarte afdekking op de sensor aanbrengen.
- Zuignap op de sensor aanbrengen als de sensor zichtbaar aan de aquariumwand moet worden bevestigd.
- Verwarming geheel in het aquariumwater onderdempelen en sensor monteren.
- Verwarmingselement zo ver mogelijk bij de sensor vandaan aanbrengen.

### PowerPod opstellen en aansluiten

E

- Apparaat in de buurt van een wandcontactdoos bij een aquarium of op de vloer plaatsen.
- Verwarming op afzonderlijke bus van de PowerPod aansluiten, die met "HEATER" is gemarkeerd.

De PowerPod kan de biOrb stekkertrafo volledig vervangen. Dit houdt in dat de biOrb verlichtingsunit en de biOrb luchtpomp hier ook op aangesloten kunnen worden.

Zo gaat u te werk:

- Verlichtingsunit op de aparte bus van de PowerPod aansluiten, die met "LIGHT" is gemarkeerd.

- Luchtpomp op de aparte bus van de PowerPod aansluiten, die met “AIR PUMP” is gemarkeerd.

## INGEBRUIKNAME

F

- Voor het inschakelen ervoor zorgen dat alle aansluitsnoeren die naar de PowerPod lopen een druppellus vormen.
- **Inschakelen:** Apparaat aansluiten op het elektriciteitsnet. Het apparaat schakelt onmiddellijk aan.
  - De groene led op het verwarmingselement brandt.
  - De rode led op de sensor brandt 5 seconden, gaat 3 seconden uit en knippert dan als indicatie van de watertemperatuur.
- **Watertemperatuur aflezen:**

Knipperfrequentie	
Eerste knipperen - lang	10-tallen in graden
Tweede knipperen - kort	1-tallen in graden
Voorbeeld	
1 × lang en 8 × kort	18 °C
2 × lang en 1 × kort	21 °C

- Na indicatie van de watertemperatuur brandt de rode led van de sensor tot het water de opgegeven temperatuur van 24,5 °C heeft bereikt.

- **Uitschakelen:** Koppel het apparaat van het elektriciteitsnet af.

## REINIGING

Reinig het apparaat indien nodig met kraanwater en met een zachte spons of doek.



### OPMERKING

- Eerst de verwarming uitschakelen en laten afkoelen, dan pas uit het water nemen.
- Als de verwarming per ongeluk zonder eerst te zijn uitgeschakeld uit het water wordt genomen, schakelt deze zichzelf automatisch uit.
- Laat de verwarming, nadat deze uit het water is genomen, niet zonder toezicht liggen.
- Gebruik geen reinigingsmiddelen of chemische oplossingen.

## SLIJTAGEDELEN

De volgende componenten zijn slijtageonderdelen en vallen niet onder de garantie:

- Zuignap





## STORINGEN VERHELPEN

Storing	Oorzaak	Oplossing
Water wordt niet warm	Er is geen netspanning	Netspanning controleren.
	Apparaat defect (houd rekening met led-indicatie)	Apparaat vervangen
Water bereikt niet de ingestelde temperatuur	Watercirculatie onvoldoende	Verwarmingselement anders aanbrengen
	Verwarmingsvermogen van het apparaat is te gering m.b.t. de ruimtemtemperatuur of het te verwarmen watervolume	Kies een passend apparaat

## TECHNISCHE GEGEVENS

Beschrijving PowerPod		Waarde
Nominale spanning PowerPod primair	V~	230
Secundaire spanning (LIGHT)	V~	12
Secundaire spanning (AIR PUMP)	V~	12
Secundaire spanning (HEATER)	V~	12
Netfrequentie	Hz	50
Beschermingsgraad		IP20
<b>Beschrijving verwarming</b>		
Vermogen	W	50
Nominale spanning	V~	12
Lengte van het aansluitsnoer	m	2,4

## SYMBOLEN OP HET APPARAAT

	Waterdicht tot een diepte van 0,8 m
	Beschermingsklasse II, veilige scheiding van het net door versterkte of dubbele isolatie
	Binnenshuis gebruiken
	Niet verwijderen samen met het normale huishoudelijke afval
	Gebruikshandleiding lezen en aanhouden

## AFVOER VAN HET AFGEDANKTE APPARAAT



### OPMERKING

Dit apparaat niet met het huishoudelijk afval afvoeren!

- Apparaat door afknippen van de netvoedingskabel onbruikbaar maken en via het daarvoor bedoelde innamesysteem afvoeren.

## GARANTIE

OASE GmbH neemt voor het door u aangeschafte OASE-apparaat een fabrieksgarantie op zich van **24 maanden**. De garantieperiode gaat in op het moment dat het product voor het eerst wordt aangeschaft bij de OASE-specialist. Bij doorverkopen vangt de garantieperiode daarom niet opnieuw aan. Door garantieprestaties wordt de garantieperiode niet verlengd en ook niet vernieuwd. Uw wettelijke rechten als koper, in het bijzonder in het kader van de garantie, blijven bestaan en worden door deze garantie niet ingeperkt.

## Garantievoorwaarden

OASE GmbH verleent een garantie voor een perfecte productie en afwerking die aan het gebruiksdoel voldoen, een vakkundige montage en reglementaire werking. De garantieregeling heeft naar keuze van OASE GmbH betrekking op gratis reparatie of op gratis levering van vervangende onderdelen of een vervangend apparaat. Als het betreffende type niet meer geproduceerd wordt, behouden wij ons het recht voor om naar keuze van OASE GmbH een vervangend apparaat uit ons assortiment te leveren dat zoveel mogelijk overeenkomt met het gereclameerde type. Klachten waarvan de oorzaak op montage- of bedieningsfouten zijn terug te voeren, dan wel op gebrekkig onderhoud, onbeoogd gebruik, beschadiging door een ongeluk, vallen, stoten, de inwerking van vorst, het afsnijden van stekkers, het inkorten van kabels, kalkafzettingen of ondeskundige pogingen tot reparatie, vallen niet onder de garantiebepalingen. In dit opzicht verwijzen wij met betrekking tot het beoogde gebruik, naar de gebruiksaanwijzing die een onderdeel van de garantie vormt. Op slijtgedelen, zoals lampen, is geen garantie van toepassing.

De vergoeding van kosten voor uit- en inbouwen, controle, vorderingen naar aanleiding van gederfde winst en schadevergoeding zijn ook van de garantie uitgesloten, evenals verdergaande

aanspraken door schades en verliezen van welke aard dan ook, die door het apparaat of door het gebruik ervan zijn veroorzaakt.

De garantie geldt slechts voor het land waarin het apparaat bij een OASE-vakhandel gekocht is. Op deze garantie is het Duitse recht van toepassing onder uitsluiting van het Verdrag der Verenigde Naties inzake internationale koopovereenkomsten betreffende roerende zaken (CISG).

Rechten uit de garantie kunnen tegenover OASE GmbH, Tecklenburger Straße 161, D-48477 Hörstel, Duitsland alleen daardoor geldend worden gemaakt, als u ons franco en voor uw eigen transportrisico het betreffende apparaat of deel van het apparaat met het originele verkoopbewijs van de OASE-vakhandel, de garantieverklaring alsook de schriftelijke vermelding van de betreffende fout opstuurt.

Traducción de las instrucciones de uso originales

## **ADVERTENCIA**

- Este equipo puede ser utilizado por niños a partir de 8 años y mayores así como por personas con capacidades físicas, sensoriales o mentales reducidas o que no dispongan de la experiencia y conocimientos necesarios, cuando sean supervisados o hayan sido instruidos en el uso seguro del equipo y los posibles peligros resultantes.

- Los niños no deben jugar con el equipo.
- Está prohibido que los niños ejecuten la limpieza y el mantenimiento sin supervisión.
- Desconecte todos los equipos en el acuario o saque la clavija de la red antes de tocar el agua.
- Saque la clavija de la red antes de trabajar en el equipo.
- Encargue de inmediato a OASE, un servicio postventa autorizado o un electricista cualificado la sustitución de la línea de conexión de



## red dañada para evitar evitar peligros por electrocución.

### INDICACIONES DE SEGURIDAD

- Está prohibido operar el equipo si la caja está defectuosa.
- Está prohibido operar el equipo si las líneas eléctricas están defectuosas.
- No transporte ni tire el equipo por la línea eléctrica.
- Tienda las líneas con protección contra daños y garantice que ninguna persona tropiece con ellas.
- Las líneas de conexión no se pueden sustituir. Deseche el equipo si una línea está dañada.
- Abra la caja del equipo o las partes pertenecientes sólo si esto se requiere expresamente en estas instrucciones.
- Ejecute en el equipo sólo los trabajos descritos en estas instrucciones. Si no es posible eliminar determinados problemas diríjase a una oficina de atención a los clientes o en caso de dudas al fabricante.

- Emplee para el equipo sólo piezas de recambio y accesorios originales.
- No realice nunca modificaciones técnicas en el equipo.
- Conecte el equipo sólo cuando los datos eléctricos del equipo coinciden con los datos de la alimentación de corriente. Los datos del equipo se encuentran en la placa de datos técnicos en el equipo, en el embalaje o en estas instrucciones.
- Emplee sólo calentadores que están autorizados para el empleo en el acuario. Los calentadores apropiados cumplen los requerimientos según la norma EN 60335-2-55.
- Proteja las conexiones de enchufe contra humedad.
- Conecte el equipo sólo a un tomacorriente instalado conforme a lo prescrito.

### Símbolos en estas instrucciones



#### INDICACIÓN

Informaciones para un mejor entendimiento.

#### Otras indicaciones

- A Referencia a una ilustración, p. ej. ilustración A.
- Referencia a otro capítulo.

## DESCRIPCIÓN DEL PRODUCTO

- Controle si el suministro es correcto, está íntegro y no presenta daños.

<input type="checkbox"/> A	biOrb Intelligenter Heizer
1	Instrucciones de uso del calentador inteligente
2	Sensor
3	Calentador
4	PowerPod
5	Cubierta del sensor
6	Ventosa



### ADVERTENCIA

Peligro de muerte por asfixia.

Mantenga alejadas las bolsas de plástico y las piezas pequeñas de los niños pequeños y los bebés.

### Uso conforme a lo prescrito

El calentador inteligente consta de estos componentes que se pueden emplear exclusivamente de la forma siguiente:

**PowerPod:** para la alimentación de corriente para:

- el calentador suministrado
- una unidad de iluminación biOrb

- una bomba de aireación biOrb

**Calentador con sensor:** para calentar y supervisar la temperatura de un acuario biOrb

- Operación sólo con agua a una temperatura del agua de +4 °C a +35 °C.
- Operación observando los datos técnicos.

Para los equipos son válidas las siguientes limitaciones:

- Emplear sólo en interiores y para fines acuáticos privados.

### Descripción del funcionamiento

Calentamiento del agua del acuario a 24,5 °C. Supervisar y mantener constante esta temperatura.

## EMPLAZAMIENTO Y CONEXIÓN

### Emplazamiento y conexión del calentador



### INDICACIÓN

- Conecte el calentador sólo cuando esté completamente sumergido en el agua.
- El calentador no debe tocar la pared de acrílico del acuario.



## INDICACIÓN

La temperatura deseada del agua sólo se alcanza, si la potencia de calentamiento está adaptada a la cantidad de agua en el acuario (→ Datos técnicos) y se encuentra en una zona con buena circulación del agua.

El calentador se puede colocar en el acuario de forma visible o oculto en la decoración.

Proceda de la forma siguiente:

B, C, D

- Coloque la cubierta blanca o negra en el sensor si lo desea.
- Coloque la ventosa en el sensor si el sensor se debe fijar de forma visible en la pared del acuario.
- Sumerja el calentador completamente en el agua del acuario y monte el sensor.
- Emplace el elemento calentador lo más alejado posible del sensor.

### Emplazamiento y conexión del PowerPod

E

- Posicione el equipo cerca de un tomacorriente al lado del acuario o en el suelo.

- Conecte el calentador al conector separado del PowerPod que está marcado con "HEATER".

El PowerPod puede sustituir completamente el transformador de enchufe biOrb, es decir la unidad de iluminación biOrb y la bomba de aireación biOrb se pueden conectar también aquí.

Proceda de la forma siguiente:

- Conecte la unidad de iluminación al conector separado del PowerPod que está marcado con "LIGHT".
- Conecte la bomba de aireación al conector separado del PowerPod que está marcado con "AIR PUMP".

## PUESTA EN MARCHA

F

- Garantice antes de la conexión que todas las líneas de conexión que guían al PowerPod formen un bucle de goteo.
- **Conexión:** Conecte el equipo con la red. El equipo se conecta de inmediato.
  - El LED verde en el elemento calentador se ilumina.
  - El LED rojo en el sensor se ilumina por 5 s, se apaga después por 3 s y parpadea después para indicar la temperatura del agua.

• **Lectura de la temperatura del agua:**

<b>Frecuencia del parpadeo</b>	
Primer parpadeo - largo	en pasos de 10 grados
Segundo parpadeo - corto	en pasos de 1 grado
<b>Ejemplo</b>	
1 × largo y 8 × corto	18 °C
2 × largo y 1 × corto	21 °C

- Después de la indicación de la temperatura del agua se ilumina el LED rojo en el sensor hasta que el agua haya alcanzado la temperatura fijada de 24,5 °C.

• **Desconexión:** Separe el equipo de la red.

## LIMPIEZA

Limpie el equipo si fuera necesario con agua clara y con una esponja suave o paño.



## INDICACIÓN

- Desconecte primero el calentador, déjelo enfriar y sáquelo después del agua.
- El calentador se desconecta automáticamente si se saca accidentalmente del agua sin desconectarlo antes.
- No deje sin vigilancia el calentador después de sacarlo del agua.
- No emplee productos de limpieza o soluciones químicas.

## PIEZAS DE DESGASTE

Los siguientes componentes son piezas de desgaste y no entran en la prestación de garantía:

- Ventosa





## ELIMINACIÓN DE FALLOS

Fallo	Causa	Acción correctora
El agua no está caliente.	No hay tensión de alimentación	Comprobar la tensión de alimentación.
	Equipo defectuoso (tenga en cuenta las indicaciones del LED)	Sustituir el equipo
El agua no tiene la temperatura ajustada.	Circulación del agua insuficiente	Poner el elemento calentador en otro lugar.
	La potencia de calentamiento del equipo, basada en la temperatura del entorno o la cantidad de agua a calentar, es muy baja.	Seleccionar el equipo adecuado

## DATOS TÉCNICOS

Descripción PowerPod		Valor
Tensión de referencia PowerPod primaria	V CA	230
Tensión secundaria (LIGHT)	V CA	12
Tensión secundaria (AIR PUMP)	V CA	12
Tensión secundaria (HEATER)	V CA	12
Frecuencia de red	Hz	50
Categoría de protección		IP20
<b>Descripción calentador</b>		
Potencia	W	50
Tensión de referencia	V CA	12
Longitud de la línea de conexión	m	2,4

## SÍMBOLOS EN EL EQUIPO

	Impermeable al agua hasta 0,8 m de profundidad
	Categoría de protección II, separación eléctrica segura de la red mediante aislamiento reforzado o doble.
	Emplear en interiores
	No desechar el equipo en la basura doméstica.
	Leer y tener en cuenta las instrucciones de uso

## DESECHO



### INDICACIÓN

Está prohibido desechar este equipo en la basura doméstica.

- Inutilice el equipo cortando el cable y entréguelo al sistema de recogida previsto.

## GARANTÍA

La OASE GmbH asume por este equipo OASE adquirido por Usted una garantía de **24 meses conforme a las condiciones de garantía abajo**

**especificadas.** El plazo de garantía comienza con la adquisición del equipo en los centros de distribución de OASE. En caso de una reventa, el plazo de garantía no se reinicia. El plazo de garantía no se prolonga ni se renueva por el hecho de recibir prestaciones de garantía. Sus derechos legales como comprador, especialmente los derechos resultantes de la garantía legal, se mantienen válidos y no sufren ninguna restricción por esta garantía.

### Condiciones de garantía

La OASE GmbH concede una garantía por calidad de fabricación impecable, conforme al fin de utilización prescrito, así como el montaje

correcto y funcionamiento perfecto del equipo. En términos de garantía podemos seleccionar entre una reparación gratuita o un suministro gratuito de piezas de repuesto o la entrega de un equipo de recambio. Si el modelo correspondiente ya no está en producción, nos reservamos el derecho de suministrar un equipo de recambio de nuestro surtido, que se asemeje lo más posible al modelo reclamado. Nuestra garantía no incluye las reclamaciones debidas a errores de montaje y de operación así como por un cuidado deficiente, el uso de agentes limpiadores inapropiados, por no ejecutar los trabajos de mantenimiento, un uso no conforme a lo prescrito, daños por accidente, caída, golpe, heladas, el corte de las clavijas de enchufe, la reducción de la longitud de cables, depósitos calcáreos o intentos de reparación inadecuados. En este sentido, use el equipo conforme a lo prescrito en el manual de uso, el cual forma parte de la garantía. La garantía tampoco incluye las piezas de desgaste, p. ej. las lámparas.

La garantía tampoco incluye la restitución de los gastos resultantes del desmontaje y montaje, la

#### Tradução das instruções de uso originais



## AVISO

- O aparelho pode ser utilizado por crianças

inspección, eventuales reclamaciones por pérdida de ganancia e indemnización por daños y perjuicios, así como otros derechos por daños y pérdidas de cualquier tipo originadas por el propio equipo o su utilización.

La garantía sólo es válida para el país donde el equipo fue comprado en un centro de distribución de OASE. Esta garantía está sujeta al derecho alemán con exclusión de la Convención de las Naciones Unidas sobre los contratos de compraventa internacional de mercancías (CISG).

Cualquier reclamación relacionada con la garantía sólo se debe presentar a la empresa OASE GmbH, Tecklenburger Straße 161 en D-48477 Hörstel, Alemania, enviando el equipo –o la parte del equipo que se reclama– con porte pagado y bajo propio riesgo con una copia del comprobante de compra original del comerciante de OASE, este certificado de garantía y la descripción del error reclamado.

com idade igual ou superior a 8 anos e pessoas com capacidades físicas, sensoriais ou mentais reduzidas ou

com falta de experiência ou conhecimentos, enquanto vigiadas por adultos ou quando foram informadas sobre o uso seguro do aparelho e entenderam os riscos remanescentes.

- Crianças não podem brincar com o aparelho.
- A limpeza e a manutenção não podem ser realizadas por crianças sem que sejam vigiadas por adultos.
- Antes de colocar as mãos na água, desligue todos os aparelhos no aquário ou desligue a ficha da tomada.

- Antes de fazer trabalhos no aparelho, desconectar a ficha eléctrica.
- Fazer um fio de alimentação defeituoso substituir imediatamente por OASE, um Serviço de assistência autorizado ou um electricista qualificado para impedir riscos por choque eléctrico.

#### **INSTRUÇÕES DE SEGURANÇA**

- Em caso de carcaça defeituosa, o aparelho não pode ser posto em funcionamento.
- Em caso de fios eléctricos defeituosos, o aparelho não pode ser posto em funcionamento.
- Não transportar ou puxar o aparelho pelo cabo eléctrico.



- Instalar os cabos e fios de forma que estejam protegidos contra danificação e ninguém possa tropeçar.
- Os cabos de comunicação não podem ser substituídos. Em caso de cabo eléctrico defeituoso, deve ser substituído todo o aparelho.
- Não abrir a carcaça do aparelho ou os componentes do mesmo, a menos que as instruções de uso autorizem expressamente tal intervenção.
- Fazer só os trabalhos, no aparelho, descritos nestas instruções de uso. Recomendamos que se dirija a um centro de serviço ou, em caso de dúvida, ao fabricante, caso não consiga eliminar os problemas.
- Utilizar exclusivamente peças e acessórios originais para o aparelho.
- Nunca proceda a modificações técnicas do aparelho.
- Antes de conectar o aparelho, controlar que as características eléctricas do aparelho correspondem às da rede eléctrica. As características do aparelho estão indicadas na etiqueta de identificação, sobre a embalagem ou nestas instruções de uso.
- Só utilizar aquecimentos permitidos para aquários. Os aquecimentos adequados cumprem os requisitos conforme EN 60335-2-55.
- Proteger a ficha contra a penetração de água.

- Conectar o aparelho só com uma tomada instalada de acordo com as normas vigentes.

### Símbolos usados nestas instruções



#### NOTA

Informações que facilitam a compreensão.

### Outras instruções

- A Faz referência a uma figura, p. ex., figura A
- Nota remissiva a outro capítulo

## DESCRIÇÃO DO PRODUTO

- Controlar a correcção, integridade numérica e ausência de danos do volume de entrega.

<input type="checkbox"/> A	biOrb Intelligenter Heizer
1	Instruções de uso para o aquecimento inteligente
2	Sensor
3	Aquecimento
4	PowerPod
5	Cobertura do sensor
6	Ventosa



## ADVERTÊNCIA

Perigo de vida por asfixião.

Manter sacos de plástico e peças pequenas afastados de bebés e crianças.

### Emprego conforme o fim de utilização acordado

O aquecimento inteligente abrange estes componentes que só podem ser utilizados conforme descrito:

**PowerPod:** para a alimentação eléctrica:

- do aquecimento
- de uma unidade de iluminação biOrb
- de uma bomba de oxigenação biOrb

**Aquecimento com sensor:** Para aquecer e controlar a temperatura de um aquário biOrb

- Pode ser operado só a temperaturas de água de +4 °C a +35 °C.
- Operação, sendo observadas as características técnicas.

Os aparelhos estão sujeitos a estas restrições:

- Utilizar só em salas e para aquários privados.

### Descrição do funcionamento

Aquecer a água a 24,5 °C. Controlar e manter constante a temperatura.

## POSICIONAR E CONECTAR

### Posicionar e conectar o aquecimento



#### NOTA

- Conectar o aquecimento só depois de mergulhado por completo na água.
- O aquecimento não pode ter contacto com a parede acrílica do aquário.



#### NOTA

A temperatura pretendida não pode ser obtida sem que a potência de aquecimento corresponda à quantidade de água contida no aquário (→ Características técnicas) e o aquecimento se encontre numa zona de boa circulação.

O aquecimento pode ser posicionado à vista no aquário ou escondido nos elementos de decoração.

Proceder conforme descrito abaixo:

B, C, D

- Colocar a cobertura branca ou preta no sensor, conforme desejado.
- Ligar a ventosa ao sensor quando pretende fixar de forma visível o sensor à parede do aquário.

- Mergulhar todo o aquecimento do aquário e montar o sensor.
- Posicionar o aquecimento o mais longe possível do sensor.

### Posicionar e conectar o PowerPod

E

- Posicionar o aparelho perto de uma tomada, ao lado do aquário, ou sobre o piso.
- Conectar o aquecimento com a bucha separada do PowerPod, identificada com "HEATER".

O PowerPod pode substituir totalmente o transformador-ficha biOrb, i. é, a unidade de iluminação biOrb e a bomba de oxigenação biOrb também podem ser conectadas cm este ponto.

Proceder conforme descrito abaixo:

- Conectar a unidade de iluminação com a bucha separada do PowerPod, identificada com "LIGHT".
- Conectar a bomba de oxigenação com a bucha separada do PowerPod, identificada com "AIR PUMP".

## COLOCAÇÃO EM OPERAÇÃO

F

- Antes de ligar, controlar que todos os cabos de alimentação ao PowerPod apr4esentam uma curva de gotejamento.
- **Ligar:** Ligar o aparelho com a rede eléctrica. O aparelho arranca de imediato.
  - O LED verde do aquecimento dá um só sinal luminoso.
  - O LED vermelho, no sensor, acende por 5 s, depois apaga por 3 s e pisca seguidamente para indicar a temperatura da água.
- **Ler a temperatura de água:**

<b>Frequência da luz intermitente</b>	
Primeiro piscar - com-prido	Passos de 10 graus
Segundo piscar - curto	Passos de 1 grau
<b>Exemplo</b>	
1 × comprido e 8 × curto	18 °C
2 × comprido e 1 × curto	21 °C

- Após a indicação da temperatura de água, o LED vermelho, no sensor, acende até a água tenha atingido a temperatura definida de 24,5 °C.

- **Desligar:** Desconectar o aparelho da rede eléctrica.

## LIMPEZA

Se necessário, limpar o aparelho com água limpa e uma esponja macia ou um pano.



### NOTA

- Primeiro desligar o aquecimento e deixar arrefecer, só depois tirar da água.
- Caso o aquecimento seja tirado por engano da água, sem que tenha sido anteriormente desactivado, desliga automaticamente.
- Depois da retirada da água, não deixar o aquecimento sem vigilância.
- Nunca utilizar detergentes ou solventes químicos.

## PEÇAS DE DESGASTE

Estes componentes estão sujeitas a desgaste permanente, não sendo abrangidos pela garantia legal:

- Ventosa





## ELIMINAÇÃO DE ANOMALIAS

Avaria/Falha	Causa	Remédio
A temperatura da água não sobe	Tensão eléctrica ausente	Controlar a tensão eléctrica.
	Aparelho falhou (ver os indicadores LED)	Substituir o aparelho
A temperatura da água não sobe ao valor ajustado	Circulação de água insuficiente	Corrigir o posicionamento do aquecimento
	Comparada com a temperatura ambiente ou a quantidade de água a aquecer, a potência de aquecimento é insuficiente	Seleccionar aparelho adequado

## DADOS TÉCNICOS

Descrição PowerPod		Valor
Rated voltagem primária PowerPod	V AC	230
Tensão secundária (LIGHT)	V AC	12
Tensão secundária (AIR PUMP)	V AC	12
Tensão secundária (HEATER)	V AC	12
Frequência	Hz	50
Tipo de protecção		IP20
<b>Descrição aquecimento</b>		
Potência	W	50
Rated voltage	V AC	12
Comprimento do cabo	m	2,4

## SÍMBOLOS SOBRE O APARELHO

	À prova de água até 0,8 m de profundidade.
	Classe de protecção II, separação eléctrica segura da rede eléctrica por isolamento duplo ou reforçado.
	Utilizar só no interior de salas.
	Não deitar ao lixo doméstico
	Ler e observar as instruções de uso

## DESCARTAR O APARELHO USADO



### NOTA

O aparelho não poderá ser eliminado com o lixo doméstico.

- Tornar o aparelho inutilizável pela separação dos fios eléctricos e entregar ao sistema de recolha selectiva.

## GARANTIA

A OASE GmbH assume para este aparelho uma garantia de fabrico de **24 meses em conformidade com as condições abaixo especificadas**. A vigência do período de garantia tem início com a primeira aquisição do aparelho num dos centros de distribuição OASE. O período de garantia não será reiniciado após a revenda do produto. O período de garantia não será prorrogado nem restabelecido por serviços cobertos pela garantia. Os seus direitos legais enquanto adquirente, designadamente com respeito à garantia legal, não serão afectados nem reduzidos por esta garantia voluntária.

### **Condições de garantia voluntária**

A OASE GmbH garante a boa qualidade conforme o fim de utilização previsto, a montagem correcta e o funcionamento perfeito. A garantia refere-se, a critério do fabricante, à reparação gratuita ou o fornecimento gratuito de peças de reposição ou de um aparelho em substituição do defeituoso. Caso o tipo do aparelho defeituoso deixe de ser produzido, reservamo-nos o direito de fornecer, do nosso sortido, um aparelho em substituição do defeituoso e que se aproxime o mais perto possível do tipo anterior. As reclamações que tenham a sua origem numa instalação deficiente, operação incorrecta ou cuidados insuficientes (por exemplo, utilização de detergentes inadequados), falta de manutenção, utilização incorrecta, danos provocados por acidentes, quedas, choques, geada, separação da ficha eléctrica, redução do comprimento do cabo eléctrico, depósitos calcários, tentativas de reparação indevidas, não estão cobertas pela presente garantia voluntária. Leia e observe as instruções de serviço em anexo que fazem parte da garantia. As peças sujeitas a desgaste permanente, por exemplo, lâmpadas, não estão abrangidas pela garantia.

O reembolso das despesas de montagem e desmontagem, verificações, a indemnização por perdas de benefícios ou danos estão excluídos

da garantia. Isto é extensivo a danos ou prejuízos consequenciais de qualquer natureza, causados pelo aparelho ou pela sua utilização.

A garantia será apenas válida num país na qual o aparelho for adquirido a um distribuidor OASE. A legislação alemã rege a presente garantia sob exclusão da Convenção das Nações Unidas sobre Contratos de Aquisição Internacional de Mercadorias (CISG).

Eventuais reclamações cobertas pela Garantia poderão ser dirigidas só à OASE GmbH, Tecklenburger Straße 161, D-48477 Hörstel, Alemanha, enviando, a porte pago e com risco de transporte suportado pelo remetente, o aparelho ou componente defeituoso, incluindo o talão original do revendedor OASE, este Certificado de garantia e a descrição da falha reclamada.

Traduzione delle istruzioni d'uso originali

## **AVVISO**

- Questo apparecchio può essere utilizzato da bambini di età superiore a 8 anni e da persone con capacità fisiche, sensoriali o mentali ridotte, se sono supervisionate o se sono state istruite sull'uso sicuro dell'apparecchio e che sono in grado di comprendere i pericoli che ne possono derivare.
- Ai bambini è vietato giocare con l'apparecchio.

- La pulizia e la manutenzione utente non devono essere effettuate da bambini senza opportuna supervisione.
- Spegnerne tutti gli apparecchi nell'acquario o estrarre la spina elettrica prima di toccare l'acqua.
- Prima di intervenire sull'apparecchio, estrarre la spina dalla presa della corrente.
- Per evitare i pericoli dovuti alle scosse elettriche, far sostituire una linea di allacciamento alla rete dall'azienda



**OASE, da un servizio assistenza autorizzato oppure da un elettricista specializzato.**

### **AVVERTENZE DI SICUREZZA**

- L'apparecchio non deve venire usato in caso di scatola difettosa.
- Non utilizzare l'apparecchio se i cavi elettrici sono difettosi.
- Non trasportare né tirare l'apparecchio per il cavo elettrico.
- Posare i cavi in modo che siano protetti contro i danni e assicurarsi che nessuno possa cadervi sopra.
- Non è possibile sostituire i cavi di alimentazione. Se un cavo è danneggiato, smaltire l'apparecchio.
- Aprire l'alloggiamento dell'apparecchio o dei relativi componenti solo se ciò è espressamente indicato nelle presenti istruzioni.
- Eseguire sull'apparecchio solo le operazioni descritte in queste istruzioni. In caso di mancata risoluzione dei problemi, rivolgersi ad un

centro d'assistenza autorizzato o in caso di dubbio al produttore.

- Impiegare per l'apparecchio solo parti di ricambio ed accessori originali.
- Non apportare mai modifiche tecniche all'apparecchio.
- Collegare l'apparecchio solo se i dati elettrici dell'apparecchio e dell'alimentazione elettrica coincidono. I dati sono riportati sulla targhetta di identificazione dell'apparecchio, sulla confezione, oppure nelle presenti istruzioni d'uso.
- Utilizzare solo riscaldatori omologati per l'impiego in acquario. I riscaldatori idonei soddisfano i requisiti secondo EN 60335-2-55.
- Proteggere i connettori dall'infiltrazione di umidità.
- Collegare l'apparecchio solo ad una presa installata secondo le norme.

### **Simboli utilizzati in queste istruzioni**



#### **NOTA**

Informazioni che servono ad una migliore comprensione.

### Altre avvertenze

- A Riferimento ad un'illustrazione, ad es. illustrazione A.
- Rimando ad un altro capitolo.

## DESCRIZIONE DEL PRODOTTO

- Controllare il contenuto della fornitura relativamente alla correttezza, alla completezza e alla presenza di danni.

<input type="checkbox"/> A	biOrb Intelligenter Heizer
1	Istruzioni d'uso riscaldatore intelligente
2	Sensore
3	Riscaldatore
4	PowerPod
5	Copertura sensore
6	Ventosa



### AVVISO

Pericolo di morte per asfissia.

Tenere lontano da bambini e infanti i sacchetti di plastica e gli oggetti di piccole dimensioni.

### Impiego ammesso

Il riscaldatore intelligente è composto dai seguenti componenti, che possono essere utilizzato solo nel modo seguente:

**PowerPod:** per l'alimentazione elettrica:

- del riscaldatore fornito
- di un'unità di illuminazione biOrb
- di una pompa aeratore biOrb

**Riscaldatore con sensore:** per il riscaldamento e il monitoraggio della temperatura di un acquario biOrb

- Funzionamento solo con acqua, temperatura compresa fra +4 °C e +35 °C.
- Funzionamento in conformità alle caratteristiche tecniche.

Per gli apparecchi valgono le seguenti restrizioni:

- Utilizzare solo in ambienti chiusi e in ambito privato.

### Descrizione del funzionamento

Riscaldamento dell'acqua dell'acquario a 24,5 °C. Monitoraggio e mantenimento costante di questa temperatura.

## INSTALLAZIONE E ALLACCIAMENTO

### Installazione e allacciamento del riscaldatore



#### NOTA

- Collegare il riscaldatore solo quando è immerso completamente nell'acqua.
- Il riscaldatore non deve toccare la parete in vetro acrilico dell'acquario.



#### NOTA

La temperatura desiderata può essere raggiunta solo se la potenzialità calorifica è adatta alla quantità d'acqua presente nell'acquario (→ Caratteristiche tecniche) e l'apparecchio è sistemato in una zona con un'ottima circolazione dell'acqua.

Il riscaldatore può essere depositato all'interno dell'acquario in maniera visibile o nascosto nella decorazione.

Procedere nel modo seguente:

B, C, D

- Applicare sul sensore la copertura bianca o nera, a scelta.
- Applicare al sensore la ventosa, se il sensore deve essere fissato in maniera visibile alla parete dell'acquario.

- Immergere completamente il riscaldatore nell'acqua dell'acquario e montare il sensore.
- Posizionare il riscaldatore il più lontano possibile dal sensore.

### Installazione e allacciamento del PowerPod

E

- Posizionare l'apparecchio nelle vicinanze di una presa elettrica accanto all'acquario o sul pavimento.
- Collegare il riscaldatore ad una boccola separata del PowerPod, contrassegnata con "HEATER".

Il PowerPod è in grado di sostituire completamente il trasformatore a spina biOrb, vale a dire che l'unità di illuminazione biOrb e la pompa aeratore biOrb vi possono essere collegate anch'esse.

Procedere nel modo seguente:

- Collegare l'unità di illuminazione alla boccola separata del PowerPod, contrassegnata con "LIGHT".
- Collegare la pompa aeratore alla boccola separata del PowerPod, contrassegnata con "AIR PUMP".

## MESSA IN FUNZIONE

F

- Prima dell'accensione, assicurarsi che tutti i cavi di collegamento verso il PowerPod formino un'ansa di sgocciolamento.
- **Avviamento:** Collegare l'apparecchio alla rete. L'apparecchio si avvia immediatamente.
  - Il LED verde sul riscaldatore si accende.
  - Il LED rosso sul sensore si accende per 5 secondi, si spegne poi per 3 secondi e lampeggia per indicare la temperatura dell'acqua.
- **Letture della temperatura dell'acqua:**

Frekuensi di lampeggio	
Primo lampeggio - lungo	decine di gradi
Secondo lampeggio - breve	unità di gradi
<b>Esempio</b>	
1 x lungo e 8 x breve	18 °C
2 x lunghi e 1 x breve	21 °C

- Dopo l'indicazione della temperatura dell'acqua il LED rosso sul sensore si accende sino a che l'acqua ha raggiunto la temperatura preimpostata di 24,5 °C.

- **Spegnimento:** Staccare l'apparecchio dalla rete.

## PULIZIA

Se necessario, pulire l'apparecchio con acqua limpida e una spugna morbida o un panno.



### NOTA

- Per prima cosa spegnere il riscaldatore e lasciarlo raffreddare, poi toglierlo dall'acqua.
- Se il riscaldatore dovesse essere inavvertitamente estratto dall'acqua senza averlo prima spento, esso si disinserisce automaticamente.
- Non lasciare incustodito il riscaldatore una volta tolto dall'acqua.
- Non utilizzare detergenti o soluzioni chimiche.

## PEZZI SOGGETTI A USURA

I seguenti componenti sono soggetti a usura e quindi non sono coperti da garanzia:

- Ventosa





## ELIMINAZIONE DI GUASTI

Anomalia	Causa	Intervento
L'acqua non si riscalda	Manca la tensione di rete	Controllare la tensione di rete.
	Apparecchio difettoso (osservare le spie LED)	Sostituire l'apparecchio
All'acqua non viene trasmessa la temperatura regolata	Circolazione dell'acqua insufficiente	Posizionare il riscaldatore in un luogo differente.
	Potenzialità calorifica riferita alla temperatura ambiente o alla quantità d'acqua da riscaldare non sufficiente	Scegliere un apparecchio adatto

## DATI TECNICI

Descrizione PowerPod		Valore
Tensione di taratura PowerPod lato primario	V CA	230
Tensione lato secondario (LIGHT)	V CA	12
Tensione lato secondario (AIR PUMP)	V CA	12
Tensione lato secondario (HEATHER)	V CA	12
Frequenza di rete	Hz	50
Grado di protezione		IP20
<b>Descrizione riscaldatore</b>		
Potenza	W	50
Tensione di taratura	V CA	12
Lunghezza del cavo di collegamento	m	2,4

## SIMBOLI SULL'APPARECCHIO

	Impermeabile all'acqua fino a 0,8 m di profondità.
	Classe di protezione II, separazione elettrica sicura dalla rete tramite isolamento rinforzato o doppio.
	Utilizzare all'interno
	Non smaltire unitamente a normali rifiuti domestici
	Leggere e osservare le istruzioni per l'uso.

## SMALTIMENTO



### NOTA

Non smaltire questo apparecchio gettandolo nei rifiuti domestici!

- Rendere inutilizzabile l'apparecchio tagliando i cavi e poi smaltirlo attraverso l'apposito sistema di ritiro.

## GARANZIA

Per questa apparecchiatura OASE, acquistata in conformità alle condizioni di seguito riportate,

l'azienda OASE GmbH prevede una garanzia di **24 mesi**. La garanzia ha inizio dal momento del primo acquisto presso il rivenditore specializzato OASE. Se l'apparecchiatura viene ulteriormente rivenduta, la data di scadenza della garanzia non subisce modifiche. Entro il periodo di garanzia, la stessa può essere prorogata o rinnovata. I diritti legali dell'acquirente derivanti in particolare dalla garanzia mantengono la propria validità e non vengono limitati dalle presenti prestazioni.

### Condizioni di garanzia

L'azienda OASE GmbH rilascia una garanzia per le caratteristiche eccellenti e la lavorazione per-

fetta in funzione dello scopo d'impiego, per l'assemblaggio eseguito a regola d'arte e la funzionalità corretta dell'apparecchiatura. Le prestazioni di garanzia si riferiscono, a discrezione del costruttore, alla riparazione o alla fornitura gratuite di parti di ricambio o di una apparecchiatura sostitutiva. Nel caso in cui il modello in oggetto non venisse più fabbricato, il costruttore si riserva il diritto di fornire, a propria discrezione, una apparecchiatura sostitutiva della gamma OASE il più possibile simile al tipo contestato. Non rientrano nella garanzia le contestazioni le cui cause sono imputabili a errori di montaggio e di manovra nonché a manutenzione insufficiente, impiego non conforme alle prescrizioni, effetto del gelo, troncature di connettori, accorciamento di cavi, depositi calcarei o tentativi di riparazione non eseguiti correttamente. Per un impiego corretto dell'apparecchiatura, prendere attentamente visione delle istruzioni d'uso parte integrante della garanzia. Non sono coperte da garanzia le parti soggette a usura, ad es. i corpi luminosi.

Sono esclusi dalla garanzia il rimborso per costi lavorativi derivanti da operazioni di smontaggio e montaggio, verifiche, richieste di profitti non realizzati e risarcimento danni, nonché ulteriori diritti relativi a danni e perdite di qualsiasi tipo provocati dall'apparecchiatura o da un uso improprio della stessa.

La garanzia è valida solo per il paese in cui è stata acquistata l'apparecchiatura, presso un rivenditore specializzato OASE. Per questa garanzia vale il diritto tedesco, con esclusione dell'accordo delle Nazioni Unite relativo a contratti internazionali per la vendita di merci (CISG).

I diritti derivanti dalla garanzia possono essere rivendicati solo nei confronti dell'azienda OASE GmbH, Tecklenburger Straße 161, D-48477 Hörstel/Germany inviando all'origine in porto affrancato e a rischio di trasporto a carico del mittente l'apparecchiatura o il componente contestati e allegando una copia della pezza giustificativa di vendita originale del rivenditore specializzato OASE, il presente atto di garanzia e specificando per iscritto il difetto reclamato.

#### Oversættelse af den originale brugsanvisning

### **ADVARSEL**

- Dette apparat kan bruges af børn fra 8 år og derover og personer med nedsatte fysiske, sensoriske eller mentale evner eller manglende erfaring og viden, når de er under opsyn eller får instruktion i sikker brug af apparatet og forstår de dermed forbundne risici.
- Børn må ikke lege med apparatet.
- Rengøring og vedligeholdelse må ikke udføres af børn uden opsyn.

- Sluk alle apparatet i akvariet eller træk netstikket ud, inden du griber ned i vandet.
- Træk netstikket ud inden arbejde på apparatet.
- En beskadiget nettilslutningsledning skal straks udskiftes af OASE, en autoriseret kundeservice eller en kvalificeret elinstallatør for at undgå farer på grund af stød.

### **SIKKERHEDSANVISNINGER**

- Hvis huset er defekt, må apparatet ikke anvendes.
- Hvis elektriske ledninger er defekte, må apparatet ikke anvendes.



- Apparatet må ikke bæres eller trækkes i den elektriske ledning.
- Læg kablerne, så de er beskyttet mod skader, og sørg for, at ingen kan snuble over dem.
- Tilslutningsledningerne kan ikke udskiftes. Hvis en ledning er beskadiget, skal apparatet bortskaffes.
- Apparatets kabinet eller tilhørende dele må kun åbnes, hvis du udtrykkeligt bliver opfordret til det i vejledningen.
- Der må kun gennemføres arbejde på apparatet, som er beskrevet i denne vejledning. Henvend dig til et autoriseret serviceværksted eller i tvivlstilfælde til producenten, hvis det ikke er muligt at afhjælpe problemerne.
- Brug kun originale reservedele og originalt tilbehør til apparatet.
- Foretag aldrig tekniske ændringer på apparatet.
- Enheden må kun tilsluttes, hvis de elektriske data for enheden og strømforsyningen stemmer overens. Enhedens data findes på enhedens typeskilt, på emballagen eller i denne brugsanvisning.
- Anvend kun varmeapparater, der er godkendte til brug i akvariet. Egnede varmeapparater opfylder kravene iht. EN 60335-2-55.

- Beskyt stikforbindelser mod fugt.
- Tilslut kun apparatet i en forskriftsmæssigt installeret stikkontakt.

### Symboler i denne vejledning



**OBS!**

Oplysninger, der medvirker til bedre forståelse.

### Yderligere anvisninger

- A Henvisning til en figur, f.eks. figur A.
- Henvisning til et andet kapitel.

## PRODUKTBESKRIVELSE

- Kontrollér, at pakkens indhold er korrekt, fuldstændigt og ubeskadiget.

<input type="checkbox"/> A	biOrb Intelligentter Heizer
1	Brugsanvisning til intelligent varmer
2	Sensor
3	Varmer
4	PowerPod
5	Afdækning til sensor
6	Sugekop



## ADVARSEL

Livsfare på grund af kvælning.

Hold plastikposer og smådele uden for børns rækkevidde.

### Anvendelse i henhold til bestemmelser

Den intelligente varmer består af disse komponenter, som udelukkende må anvendes på følgende måde:

**PowerPod:** som strømforsyning til:

- den medfølgende varmer
- en biOrb-belysningsenhed
- en biOrb-luftpumpe

**Varmer med sensor:** til opvarmning og temperaturovervågning af et biOrb-akvarium

- Drift med vand må udelukkende ske ved en vandtemperatur på +4 °C ... +35 °C.
- Drift ved overholdelse af de tekniske data.

For apparaterne gælder følgende begrænsninger:

- Må kun bruges i private rum, der er beregnet til akvaristiske formål.

### Funktionsbeskrivelse

Opvarmning af akvarievandet til 24,5 °C. Overvågning og opretholdelse af denne temperatur.

## OPSTILLING OG TILSLUTNING

### Opstilling og tilslutning af varmer



#### OBS!

- Tilslut først varmeren, når den er sænket fuldstændigt i vandet.
- Varmeren må ikke berøre akvariets akrylvæg.



#### HENVISNING

Den ønskede vandtemperatur kan kun nås, hvis varmeydelsen passer til vandmængden i akvariet (→ Tekniske data) og er placeret i et område med god vandcirkulation.

Varmeren kan opbevares synligt eller skjult i dekorationen i akvariet.

Sådan gør du:

- B, C, D
- Anbring efter ønske den hvide eller sorte af-dækning på sensoren.
- Anbring sugekoppen på sensoren, hvis sensoren skal fastgøres synligt på akvarievæggen.
- Sænk varmeren helt ned i akvarievandet, og monter sensoren.
- Anbring varmeelementet så langt som muligt fra sensoren.

## Opstilling og tilslutning af PowerPod

E

- Anbring apparatet i nærheden af en stikdåse ved siden af akvariet eller på gulvet
- Slut varmeren til det separate stik på PowerPod'en, som er mærket med "HEATER".

PowerPod Kan erstatte biOrb-stiktransformeren fuldstændigt. Dvs. biOrb-belysningsenheden og biOrb-luftpumpen kan ligeledes tilsluttes her.

Sådan gør du:

- Slut belysningsenheden til det separate stik på PowerPod'en, som er mærket med "LIGHT".
- Slut luftpumpen til det separate stik på PowerPod'en, som er mærket med "AIR PUMP".

## IBRUGTAGNING

F

- Kontrollér før tilkobling, at alle tilslutningsledninger, der fører hen til PowerPod'en, danner en løkke, hvor evt. vand kan dryppe af.
- **Tænde:** Forbind apparatet til strømnettet. Apparatet tænder med det samme.
  - Den grønne LED på varmeelementet lyser.
  - Den røde LED på sensoren lyser i 5 s, slukker derefter i 3 s og blinker så til angivelse af vandtemperaturen.

## • Aflæsning af vandtemperatur:

Blinkfrekvens	
Første blink - langt	Gradernes tiere
Andet blink - kort	Gradernes enere
Eksempel	
1 × langt og 8 × korte	18 °C
2 × lange og 1 × kort	21 °C

- Efter visning af vandtemperaturen lyser den røde LED på sensoren, indtil vandet har opnået den fastlagte temperatur på 24,5 °C.
- **Slukke:** Afbryd strømmen til enheden.

## RENGØRING

Rengør apparatet efter behov med rent vand og med en blød svamp eller klud.

**OBS!**

- Sluk først for varmeren, og lad den afkøle. Tag den derpå op af vandet.
- Hvis varmeren ved en fejl tages op af vandet, uden at den først er blevet slukket, slukker den automatisk.
- Lad ikke varmeren ligge uden opsyn, efter den er taget op af vandet.
- Brug ikke rengøringsmidler eller kemiske op-løsningsmidler.

**LUKKEDELE**

Følgende komponenter er sliddele og er ikke omfattet af garantien:

- Sugekop





**AFHJÆLPNING AF FEJL**

Fejl	Årsag	Udbedring
Vandet bliver ikke varmt	Netspænding mangler	Kontrollér netspændingen.
	Apparatet er defekt (se LED-signalerne)	Udskift apparat
Vandet får ikke den indstillede temperatur	Vandcirkulationen utilstrækkelig	Anbring varmeelementet anderledes
	Apparatets varmeydelse er for lav i forhold til stuetemperaturen eller til den vandmængde, der skal opvarmes	Vælg et passende apparat

## TEKNISKE DATA

Beskrivelse af PowerPod		Værdi
Nominal spænding for PowerPod primær	V AC	230
Spænding sekundær (LIGHT)	V AC	12
Spænding sekundær (AIR PUMP)	V AC	12
Spænding sekundær (HEATER)	V AC	12
Netfrekvens	Hz	50
Beskyttelsesgrad		IP20
<b>Beskrivelse af varmer</b>		
Effekt	W	50
Nominal spænding	V AC	12
Længde på tilslutningsledningen	m	2,4

## SYMBOLER PÅ APPARATET

<b>IP X8</b>  0,8 m	Vandtæt indtil 0,8 m dybde
	Beskyttelsesklasse II, sikker elektrisk adskillelse fra nettet med forstærket eller dobbelt isolering
	Anvendes indendørs
	Må ikke bortskaffes sammen med husholdningsaffaldet
	Læs brugsanvisningen

## BORTSKAFFELSE



### OBS!

Dette apparat må ikke bortskaffes som husholdningsaffald.

- Apparatet gøres ubrugeligt ved at skære kablet af og bortskaffes via det dertil beregnede genbrugssystem.

## GARANTI

OASE GmbH afgiver en garanti på det købte OASE apparat i henhold til efterfølgende garantibetingelser på **24 måneder**. Garantien træder i kraft ved det første køb hos en OASE-forhandler. Ved et videresalg begynder garantiperioden derfor ikke forfra igen. Garantiydelser medfører hverken forlængelse eller fornyelse af garantiperiode. Køberens juridiske rettigheder - især hvad angår garantikrav - berøres ikke og begrænses ikke af denne garanti.

### Garantibetingelser

OASE GmbH yder en garanti for korrekt, tilsigtet tilstand og bearbejdning, korrekt montering og funktionsdygtighed. Garantiydelser omfatter efter vores valg en gratis reparation hhv. gratis levering af reservedele eller et erstatningsapparat. Hvis den respektive type ikke længere produceres, forbeholder vi os ret til, efter eget valg, at levere et erstatningsapparat fra vores sortiment,

der kommer så tæt som muligt på det defekte apparat. Garantidækningen omfatter ikke skader som følge af monterings- og betjeningsfejl samt manglende pleje f.eks. ved brug af uegnede rengøringsmidler eller unødigt vedligeholdelse, ikke-tilsigtet anvendelse, skader ved ulykke, fald, stød, frostpåvirkning, afskåret stik, kabelforkortning, kabelforlængelse eller ukorrekte reparationsforsøg. Vi henviser til den tilsigtede brug i henhold til brugsanvisningen, der er en bestanddel af garantien. Sliddele som f.eks. lyskilder er ikke omfattet af garantien.

Garantien omfatter ikke erstatning for demontering og montering, kontrol, krav om skadeserstatning, samt ethvert krav om erstatning for skader og tab af enhver art, der er opstået som følge af brugen af apparatet.

Garantien er kun gældende for det land hvor apparatet er købt hos en OASE forhandler. Denne garanti er underlagt tysk ret i henhold til Forenede Nationers overenskomst om kontrakter for internationale varekøb (CISG).

Garantikrav kan kun gøres gældende overfor OASE GmbH, Tecklenburger Straße 161, D-48477 Hörstel, Tyskland, såfremt du fragtfrit og for egen fragtrisiko tilsender os det pågældende apparat eller en del heraf sammen med en kopi af det originale salgsbilag fra OASE-faghandleren, dens garantibevis samt en skriftlig angivelse af reklamationsfejlen.

Oversettelse av den originale bruksanvisningen

## **ADVARSEL**

- Dette apparatet kan brukes av barn som er 8 år eller eldre, samt av personer med reduserte fysiske, sensoriske eller mentale begrensninger, eller som mangler erfaring og kunnskap, hvis de er under oppsikt eller har fått opplæring i riktig bruk av apparatet, og forstår farene forbundet med å bruke dette.
- Barn må ikke leke med apparatet.
- Rengjøring eller brukervedlikehold må ikke

utføres av barn uten at de er under oppsikt.

- Slå av alle apparater i akvariet eller trekk ut nettpluggen før du stikker hånden i vannet.
- Trekk ut nettstøpslet før du utfører arbeid på apparatet.
- En skadet nettilkoblingsledning må straks byttes ut av OASE, en autorisert kundeservice eller en kvalifisert elektriker, får å unngå fare for strømstøt.

## **SIKKERHETSANVISNINGER**

- Ved defekt hus, skal apparatet ikke brukes.

- Ved defekte elektriske ledninger, skal apparatet ikke brukes.
- Ikke bær eller trekk apparatet ette den elektriske ledningen.
- Legg ledningene slik at de er beskyttet mot skader, og pass på at ingen kan snuble i dem.
- Strømledningene kan ikke byttes. Dersom en ledning blir skadet må apparatet deponeres som avfall.
- Åpne huset på apparatet eller tilhørende deler kun hvis det uttrykkelig oppfordres til det i bruksanvisningen.
- Utfør kun arbeid på apparatet som er beskrevet i denne bruksanvisningen. Kontakt autorisert kundeservice eller produsenten ved tvil eller hvis problemet ikke kan utbedres.
- Bruk kun originale reservedeler og originalt tilbehør for apparatet.
- Utfør aldri tekniske endringer på apparatet.
- Koble apparatet bare til dersom de elektriske dataene til apparatet og strømforsyningen stemmer overens. Du finner apparatdataene på typeskiltet på apparatet, på forpakningen og i denne bruksanvisningen.
- Bruk kun varmeelementer som er tillatt for bruk i akvarier. Egnede varmeelementer oppfyller kravene i EN 60335-2-55.
- Beskytt pluggforbindelser mot fuktighet.

- Apparatet må bare kobles til en forskriftsmessig installert stikkontakt.

### Symboler i denne bruksanvisningen



#### MERK

Informasjon for bedre forståelse.

#### Andre merknader

- A Viser til en illustrasjon, f.eks. Illustrasjon A.
- Viser til et annet kapittel.

## PRODUKTBESKRIVELSE

- Kontroller at leveringsomfanget er korrekt, fullstendig og ikke skadet.

<input type="checkbox"/> A	biOrb Intelligenter Heizer
1	Bruksanvisning intelligent varmeelement
2	Sensor
3	Varmeelement
4	PowerPod
5	Deksel sensor
6	Sugekopp



**ADVARSEL**

Livsfare på grunn av kvelning.  
Oppbevar plasttopper og smådeler utilgjengelig for barn.

**Tilsiktet bruk**

Intelligent varmeelement består av disse komponentene, som utelukkende skal brukes som følger:

**PowerPod:** til strømforsyning for:

- det medfølgende varmeelementet
- en biOrb belysningsenhet
- en biOrb luftepumpe

**Varmeelement med sensor:** for oppvarming og temperaturovervåkning av et biOrb akvarium

- Drift kun med vann ved en vanntemperatur på +4 °C ... +35 °C.
- Drift ved overholdelse av tekniske data.

For apparatene gjelder følgende begrensninger:

- Bruk bare innendørs og i private akvarier.

**Funksjonsbeskrivelse**

Oppvarming av akvarievannet til 24,5 °C. Overvåke og holde denne temperaturen konstant.

**INSTALLASJON OG TILKOBLING****Montere og koble til varmeelement****MERK**

- Varmeelementet skal først tilkobles når det er senket fullstendig i vannet.
- Varmeelementet må ikke berøre akrylveggen til akvariet.

**MERK**

Den ønskede vanntemperaturen kan bare oppnås, når ytelsen på varmeelementet er tilpasset vannmengden i akvariet (→ tekniske data) og når det er plassert i en sone med god vanngjennomstrømning.

Varmeelementet kan plasseres synlig eller gjemt i dekorasjonen i akvariet.

Slik går du frem:

B, C, D

- Etter ønske monteres det hvite eller sorte dekslet på sensoren.
- Monter sugekoppen på sensoren, hvis sensoren skal festes synlig på akvarieveggen.
- Senk varmeelementet helt ned i akvarievannet og monter sensoren.
- Plasser varmeelementet så langt som mulig unna sensoren.

**Monter og koble til PowerPod**

E

- Plasser apparatet i nærheten av en stikkontakt ved akvariet eller på gulvet
- Koble til varmeelementet i separat kontakt til PowerPod, som er merket med "HEATER".

PowerPod kan erstatte biOrb stikkontakttrafo fullstendig. Dvs. at biOrb belysningsenhet og biOrb luftepumpe også kan kobles til her.

Slik går du frem:

- Belysningsenheten kobles til på de separate kontakten til PowerPod, som er merket med "LIGHT".
- Koble til luftepumpen på den separate kontakten til PowerPod, som er merket med "AIR PUMP".

## IGANGSETTING

F

- Før innkobling må man forsikre seg om at alle tilkoblingsledningene som føres til PowerPod, danner en dråpesøyfe.
- **Slå på:** Koble apparatet til strømmettet. Apparatet slås på.
  - Den grønne LEDen på varmeelementet tenner.

- Den røde LEDen på sensoren lyser i 5 s, slukker så i 3 s og blinker deretter for indikering av vanntemperatur.

- **Les av vanntemperatur:**

Blinkfrekvens	
Første blink - lange	10 grader
Andre blink - kort	1 grad
Eksempel	
1 × lang og 8 × korte	18 °C
2 × lang og 1 × korte	21 °C

- Etter visning av vanntemperaturen lyser den røde LEDen på sensoren, til vannet har nådd den angitte temperaturen på 24,5 C.
- **Slå av:** Koble apparatet fra strømmettet.

## RENGJØRING

Rens apparatet ved behov med rent vann og en myk svamp eller klut.

**MERK**

- Slå først av varmeelementet og la det avkjøles, før du tar det ut av vannet.
- Hvis varmeelementet utilsiktet tas ut av vannet uten å først bli koblet fra, slår det seg av automatisk.
- Ikke la varmeelementet ligge uten tilsyn etter at det er tatt ut av vannet.
- Ikke bruk rengjøringsmidler eller kjemiske løsemidler.

**SLITEDELER**

Følgende komponenter er slitedeler og omfattes ikke av garantien:

- Sugekopp





**FEILRETTING**

Feil	Årsak	Utbedring
Vannet blir ikke varmt	Nettspenning mangler	Kontrollere nettspenning.
	Apparat defekt (følg med på LED-indikatorer)	Skift apparat
Vannet holder ikke den innstilte temperaturen	For dårlig vanngjennomstrømning	Plassere varmeelementet annerledes
	Varmeytelsen til apparatet er for lav i forhold til romtemperaturen eller til den vannmengden som skal varmes opp	Velg et egnet apparat

## TEKNISKE DATA

Beskrivelse PowerPod		Verdi
Dimensjoneringspenning PowerPod primær	V AC	230
Spenning sekundær (LIGHT)	V AC	12
Spenning sekundær (AIR PUMP)	V AC	12
Spenning sekundær (HEATER)	V AC	12
Nettfrekvens	Hz	50
Kapslingsgrad		IP20
<b>Beskrivelse varmeelement</b>		
sugekraft	W	50
Merkespenning	V AC	12
Lengde på tilkoblingsledningen	m	2,4

## SYMBOLER PÅ APPARATET

<b>IP X8</b> 	Vanntett ned til 0,8 m dyp
	Beskyttelsesklasse II, sikker elektrisk isolasjon fra strømmettet ved forsterket eller dobbel isolasjon
	Bruk innendørs
	Må ikke kastes i husholdningsavfallet
	Les og følg bruksanvisningen

## KASSERING



### MERK

Dette apparatet må ikke kastes i vanlig husholdningsavfall.

- Gjør apparatet ubrukelig ved å kutte av kablene og kasser det i retursystemet.

## GARANTI

OASE GmbH utsteder med dette en produsentgaranti gjeldende i **24 måneder for OASE-produktet du har kjøpt med følgende garantibetingelser.** Garantien løper fra tidspunktet for første kjøp hos OASE-forhandleren. Ved eventuelt videresalg vil imidlertid garantiperioden ikke begynne å løpe på nytt. Ved garantiytelser blir garantitiden verken forlenget eller fornyet. Kjøperens lovfestede rettigheter, særlig garantirettigheter, berøres ikke og begrenses ikke av denne garantien.

### Garantibetingelser

OASE GmbH garanterer at produktet er feilfritt, at det har egenskaper og design i samsvar med formålet, at det er fagmessig produsert og fungerer som det skal. Garantien innebærer at vi, etter egen skjønnsvurdering, yter kostnadsfri reparasjon eller kostnadsfri levering av reservedeler eller et erstatningsprodukt. Dersom den aktuelle modellen ikke lenger blir produsert, forbeholder vi oss retten til å levere

et produkt etter vårt valg som finnes i vårt sortiment, dog av en modell som er så lik det reklamerte produktet som mulig. Krav som kan spores tilbake til monterings- og betjeningsfeil, manglende vedlikehold for eksempel pga. bruk av uegnede rengjøringsmiddel eller pga. unnlatt vedlikehold, ureglementert bruk, skader forårsaket av ulykker, fall, støt, frostskaider, avkuttete plugg, nedkortede kabler eller ureglementerte reparasjonsforsøk, dekkes ikke av denne garantien. I forbindelse med riktig bruk viser vi til bruksanvisningen som er del av denne garantien. Slitedeler som f. eks. lyskilder omfattes ikke av garantien.

Erstatning for utgifter knyttet til demontering og montering, sjekk, krav knyttet til tapt fortjeneste og skadeserstatning er ikke inkludert i garantien og heller ikke andre krav for skader og tap, uansett art, som ble forårsaket av produktet eller bruken av produktet.

Garantien for produktet gjelder kun i det landet det ble kjøpt hos en OASE-forhandler. Garantien underligger tysk rett under utelukkelse av FN-konvensjonen for internasjonale løpsrekjøp (CISG).

Garantikrav kan kun gjøres gjeldende overfor OASE GmbH, Tecklenburger Straße 161, D-48477 Hörstel, ved at det angjeldende produktet eller den angjeldende delen, sammen med en kopi av det originale kjøpsbeviset fra en OASE-forhandler, dette garantibeviset samt en skriftlig redegjørelse for reklamasjonsårsaken sendes til oss for kjøpers regning og risiko.

Översättning av originalbruksanvisningen

**⚠ VARNING**

- Denna apparat kan användas av barn som är 8 år eller äldre samt av personer med sänkt fysisk, sensorisk eller mental förmåga eller brist på erfarenhet och kunskap förutsatt att de hålls under uppsikt eller instrueras i hur de använder apparaten säkert samt de risker som kan uppstå.
- Barn får inte leka med apparaten.
- Rengöring och användarunderhåll får

inte utföras av barn utan uppsikt.

- Stäng av alla apparater i akvariet, eller dra ur kontakten, innan du sätter ned handen i vattnet.
- Dra ut nätkontakten före arbeten på enheten.
- En skadad nätkabel ska genast bytas ut av OASE, en behörig kundtjänstverkstad eller en behörig elinstallatör för att undvika risk för elektriska slag.

**SÄKERHETSANVISNINGAR**

- Apparaten får inte användas om kåpan är defekt.

- Apparaten får inte användas om elkablarna är defekta.
- Bär inte och dra inte apparaten i elkabeln.
- Dra kablarna så att de är skyddade och inte kan skadas, och se till att ingen kan snava över dem.
- Elkablarna kan inte bytas ut. Om en kabel har skadats måste apparaten skrotas.
- Öppna apparatens kåpa eller tillhörande delar endast när du uttryckligen uppmanas till detta i bruksanvisningen.
- Genomför endast sådana arbeten på apparaten som beskrivs i denna bruksanvisning. Kontakta en behörig kundtjänstverkstad, eller ev. tillverkaren, om problem inte kan åtgärdas.
- Använd endast originalreservdelar och -tillbehör till apparaten.
- Gör aldrig några tekniska ändringar på apparaten.
- Apparaten får endast anslutas om de elektriska data som gäller för apparaten stämmer överens med strömförsörjningen. Apparats data anges på typskylten på apparaten, på förpackningen eller i denna bruksanvisning.
- Använd endast värmare som är godkända för användning i akvarier. Lämpliga värmare uppfyller kraven i EN 60335-2-55.

- Skydda stickanslutningarna mot fukt.
- Anslut endast apparaten till ett vägguttag som installerats enligt gällande föreskrifter.

### Symboler i denna bruksanvisning



#### ANVISNING!

Information som ska ge bättre förståelse för apparaten.

#### Andra anvisningar

- A Referens till en bild, t ex bild A.
- Referens till ett annat kapitel.

### PRODUKTBESKRIVNING

- Kontrollera att leveransen stämmer och är komplett samt att den inte har skadats.

<input type="checkbox"/> A	biOrb Intelligent Heizer
1	Bruksanvisning för intelligent värmare
2	Sensor
3	Värmare
4	PowerPod
5	Lock till sensor
6	Sugpropp



### VARNING

Livsfara! Risk för kvävning!

Plastpåsar och plastdelar förvaras utom räckhåll för småbarn och bebisar.

### Ändamålsenlig användning

Den intelligenta värmaren består av följande komponenter som endast användas på följande sätt:

**PowerPod:** för strömförsörjning för:

- bifogad värmare
- en biOrb belysningsenhet
- en biOrb ventilationspump

**Värmare med sensor:** för uppvärmning och temperaturövervakning av ett biOrb akvarium

- Drift endast med vatten vid en vattentemperatur mellan +4°C och +35°C.
- Drift under iakttagande av tekniska data.

För apparaterna gäller följande begränsningar:

- Får endast användas inomhus samt för privat akvaristiskt bruk.

### Funktionsbeskrivning

Uppvärmning av akvarievattnet till 24,5°C. Övervakar och håller denna temperatur konstant.

## INSTALLATION OCH ANSLUTNING

Installera och ansluta värmaren



### ANVISNING

- Anslut inte värmaren förrän den har sänkts ned komplett i vattnet.
- Värmaren får inte röra vid akvariets akrylvägg.



### ANVISNING!

Den avsedda vattentemperaturen kan endast uppnås om värmeeffekten passar till vattenmängden i akvariet (→ Tekniska data) och är placerad i en zon med fullgod vattencirkulation.

Värmaren kan placeras synligt eller dolt i dekorationen i akvariet.

Gör så här:

B, C, D

- Bestäm själv om det vita eller svarta locket ska monteras på sensorn.
- Fäst sugkoppen på sensorn om denna ska monteras synligt på akvarieväggen.
- Sänk ned värmaren komplett i akvarievattnet och montera sensorn.
- Placera värmeelementet så långt bort från sensorn som möjligt.



## Installera och ansluta PowerPod

E

- Placera apparaten i närheten av ett stickuttag bredvid akvariet eller på golvet.
- Anslut värmaren till ett separat uttag på PowerPod som är markerat med "HEATER".

PowerPod kan ersätta biOrb nätadaptern komplett, dvs. här kan även biOrb belysningsenheten och biOrb ventilationspumpen anslutas.

Gör så här:

- Anslut belysningsenheten till ett separat uttag på PowerPod som är markerat med "LIGHT".
- Anslut ventilationspumpen till ett separat uttag på PowerPod som är markerat med "AIR PUMP".

## DRIFTSTART

F

- Kontrollera innan apparaten slås på att samtliga anslutningsledningarna leder till PowerPod bildar en droppslinga.
- **Slå på apparaten:** Anslut apparaten till elnätet. Apparaten startar direkt.
  - Den gröna lysdioden på värmeelementet blinkar en gång.

- Den röda lysdioden på sensorn lyser i 5 sek, är släckt i 3 sek och blinkar därefter för indikering av vattentemperaturen.

### • Läs av vattentemperaturen:

Blinkfrekvens	
Första blinkning - lång	Grader i steg om 10
Andra blinkning - kort	Grader i steg om 1
Exempel	
1 × lång och 8 × korta	18°C
2 × långa och 1 × kort	21°C

- Efter att vattentemperaturen har indikerats lyser den röda lysdioden på sensorn tills vattnet har nått sin avsedda temperatur 24,5°C.
- **Slå ifrån apparaten:** Skilj apparaten åt från elnätet.

## RENGÖRING

Rengör apparaten vid behov med rent vatten och en mjuk svamp eller trasa.



### ANVISNING

- Slå först ifrån värmaren och låt den svalna innan den lyfts upp ur vattnet.
- Om värmaren av misstag lyfts upp ur vattnet medan den fortfarande är påslagen, kommer den att slås ifrån automatiskt.
- Låt inte värmaren ligga utan uppsikt efter att den har lyfts upp ur vattnet.
- Använd inga rengöringsmedel eller kemiska lösningar.

### SLITAGEDELAR

Följande komponenter är slitagedelar och ingår inte i garantin:

- sugpropp





### STÖRNINGSÅTGÄRDER

Störning	Orsak	Åtgärd
Vattnet blir inte varmt	Nätspänning saknas	Kontrollera nätspänningen.
	Apparaten defekt (beakta LED-indikeringarna)	Byt ut apparaten
Vattnet uppnår inte den inställda temperaturen	Otillräcklig vattencirkulation	Placera värmelementet på en annan plats
	Apparaten värmeeffekt är för låg med hänsyn till rumstemperaturen och vattenmängden som ska värmas upp	Välj en passande apparat

## TEKNISKA DATA

Beskrivning PowerPod		Värde
Märkspänning PowerPod primär	V AC	230
Spänning sekundär (LIGHT)	V AC	12
Spänning sekundär (AIR PUMP)	V AC	12
Spänning sekundär (HEATER)	V AC	12
Nätfrekvens	Hz	50
Kapslingsklass		IP20
<b>Beskrivning värmare</b>		
Effekt	W	50
Märkspänning	V AC	12
Anslutningsledningens längd	m	2,4

## SYMBOLER PÅ ENHETEN

<b>IP X8</b>  0,8 m	Vattentät till 0,8 m djup
	Skyddsklass II, säker elektrisk separation från nätet med förstärkt eller dubbel isolering.
	Ska användas inomhus
	Får inte kastas i hushållssoporna
	Läs igenom och beakta bruksanvisningen

## AVFALLSHANTERING



### ANVISNING

Den här apparaten får inte kastas i hushållsso-porna!

- Gör apparaten obrukbar genom att klippa av kablarna och lämna därefter in den till en återvinningscentral.

## GARANTI

OASE GmbH utfärdar för denna av dig införskafade OASE-apparat en **24 månaders fabriksgaranti i enlighet med nedanstående garantivillkor**. Garantin gäller från och med första köptillfället hos OASE-återförsäljaren. Garantitiden påbörjas inte på nytt om apparaten säljs vidare. Garantitiden varken förlängs eller förnyas i samband med garantirelaterade åtgärder. Dina juridiska rättigheter i egenskap av köpare, särskilt ifråga om garantin, gäller även fortsättningsvis och inskränks ej av denna garanti.

### Garantivillkor

OASE GmbH utfärdar en garanti för felfritt, ändamålsenligt skick och utförande, en korrekt konstruktion och föreskriftsenlig funktionsduglighet. Garantin gäller avgiftsfri reparation resp. kostnadsfri försändelse av reservdelar/ersättningsapparat i enlighet med av oss fattat beslut. Om avsedd typ ej längre tillverkas, förbehåller vi oss

rätten att efter eget tycke skicka en ersättningsapparat ur vårt sortiment som så långt möjligt överensstämmer med den reklamerade apparattypen. Reklamationer som vilar på monterings- och handhavadefel samt på bristfällig skötsel resp. användande av icke avsedda rengöringsmedel eller underlåtenhet ifråga om underhåll, icke avsedd användning, skada förorsakad av olycka, stöt, frostpåverkan, kontakt-/kabelförkortning, kalkavlagringar eller icke-fackmässiga reparationsförsök faller ej under garantin. Ifråga om avsedd användning hänvisar vi till bruksanvisningen, som ingår i garantin. Slitagedelar, t ex ljuskällor, täcks inte av garantin.

Ersättning för utgifter i samband med montering och demontering, kontroller, krav efter utebliven vinst och skadeanspråk faller heller ej under garantin, liksom heller ej ytterligare anspråk för liknande skador och förluster oavsett typ, vilka förorsakats av apparaten eller användning därav. Garantin gäller endast i det land i vilket apparaten införskaffats hos en OASE-fackhandlare. I samband med denna garanti gäller tysk lag under utslutning av FN:s avtal om internationella köpeavtal för varor (CISG).

Garantianspråk kan endast ställas till OASE GmbH, Tecklenburger Straße 161, D-48477 Hörstel, Tyskland, genom att fraktfritt och på egen transportrisk skicka in den reklamerade apparaten eller apparatdelen, en kopia av originalköpebeviset från OASE-försäljaren, detta garantibevis samt en skriftlig beskrivning av det fel som reklameras.

Alkuperäisen käyttöohjeen käännös

## VAROITUS

- Tätä laitetta saavat käyttää yli 8-vuotiaat lapset, sekä henkilöt, joiden fyysiset, aistimelliset tai henkiset kyvyt ovat vähentyneet tai joilla ei ole tarvittavaa kokemusta ja tietoa, vain valvonnan alaisina ja kun heille on annettu opastusta laitteen turvallisesta käytöstä ja kun he ymmärtävät laitteen käytöstä mahdollisesti seuraavat vaarat.
- Lapset eivät saa leikkiä laitteella.

- Puhdistus ja käyttäjän suorittama huolto eivät saa tapahtua lasten toimesta ilman valvontaa.
- Sammuta kaikki laitteet akvaariossa tai irrota verkkopistoke, ennen kuin kosketat veteen.
- Irrota verkkopistoke ennen laitteelle tehtäviä töitä.
- Jos verkkoliitäntäjohto on vaurioitunut, tilaa sen vaihto välittömästi OASElta, valtuutetusta asiakaspalvelusta tai sähköasentajalta. Viallinen johto on sähköiskuriski.

## TURVAOHJEET

- Jos kotelo on viallinen, laitetta ei saa käyttää.
- Jos sähköjohdot ovat viallisia, laitetta ei saa käyttää.
- Laitetta ei saa kantaa tai vetää sähköjohdosta.
- Johdot on asennettava suojattuina vaurioitumiselta ja kiinnitettävä huomiota siihen, että kukaan ei kompastu niihin.
- Liitäntäjohtoja ei voi vaihtaa uusiin. Jos laite on vaurioitunut, se täytyy hävittää.
- Laitteen kotelon tai siihen kuuluvat osat saa avata vain silloin, kun tässä käyttöohjeessa nimenomaisesti kehoitetaan näin tekemään.
- Laitteelle saa suorittaa vain sellaisia töitä, kuin tässä käyttöohjeessa on kuvattu. Jos ongelmia ei voi poistaa, on käännyttävä valtuutetun asiakaspalvelupisteen tai epäselvässä tapauksessa valmistajan puoleen.
- Vain laitteeseen tarkoitettuja alkuperäisvaraosia ja -lisävarusteita saa käyttää.
- Laitteeseen ei koskaan saa tehdä teknisiä muutoksia.
- Laitteen saa yhdistää vain silloin, kun laitteen ja virransyötön tiedot vastaavat toisiaan. Laitetiedot ovat tyypikkilvessä laitteessa, pakauksessa tai tässä käyttöohjeessa.

- Käytä vain lämmittimiä, jotka on hyväksytty käytettäväksi akvaariossa. Soveltuvat lämmittimet täyttävät normin EN 60335-2-55 vaatimukset.
- Pistoliitännät on suojattava kosteudelta.
- Laitteen saa yhdistää vain määräysten mukaisesti asennettuun pistorasiaan.

## Tämän ohjeen symbolit



### OHJE

Tietoja asioiden ymmärtämiseksi paremmin.

### Muita ohjeita

- A Viittaus johonkin kuvaan esim. Kuva A.
- Viittaus johonkin toiseen lukuun.

## TUOTEKuvaus

- Tarkasta toimituksen oikea sisältö, täydellisyys ja mahdolliset vauriot.

<input type="checkbox"/> A	biOrb Intelligenter Heizer
1	Käyttöohje älykäs lämmitin
2	Anturi
3	Lämmitin
4	PowerPod
5	Anturin suojus
6	Imukuppi

**VAROITUS**

Tukehtumisen aiheuttama hengenvaara.  
Pidä muovipussit ja pikkuosat pois pienten lasten ja vauvojen ulottuvilta.

**Määräystenmukainen käyttö**

Älykäs lämmitin koostuu näistä komponenteista, joita saa käyttää ainoastaan seuraavasti:

**PowerPod** virransyöttöön seuraaville:

- mukana toimitettu lämmitin
- biOrb-valaistusyksikkö
- biOrb-ilmastuspumppu

**Lämmitin anturilla:** biOrb-akvaarion lämmitykseen ja lämpötilanvalvontaan

- Käyttö vain vedellä veden lämpötilan ollessa +4 °C ... +35 °C.
- Teknisten tietojen käyttö ja noudattaminen.

Laitteille ovat voimassa seuraavat rajoitukset:

- Käytä vain tiloissa ja yksityisiin akvaariotarkoituksiin.

**Toiminnan kuvaus**

Akvaarion veden lämmitys arvoon 24,5 °C. Tämän lämpötilan valvonta ja säilyttäminen vakiona.

**PAIKOILLEEN ASETTAMINEN JA YHDISTÄMINEN****Lämmittimen sijoittaminen ja yhdistäminen****OHJE**

- Yhdistä lämmitin vasta sen jälkeen, kun se on kokonaan upotettu veteen.
- Lämmitin ei saa koskettaa akvaarion akryyli-seinämää.

**OHJE**

Haluttu veden lämpötila on saavutettavissa vain silloin, kun lämmitysteho soveltuu akvaarion vesimäärään (→ tekniset tiedot) ja on valittu sellainen vyöhyke, jossa on hyvä veden kierto.

Lämmitin voidaan sijoittaa näkyville tai akvaarion koristuksiin piilotettuna.

Toimit näin:

B, C, D

- Kiinnitä valintasi mukaan valkoinen tai musta suojuksen anturiin.
- Kiinnitä imukuppi anturiin, jos anturi on tarkoitettu kiinnittämään näkyville akvaarion seinämään.
- Upota lämmitin kokonaan akvaarion veteen ja asenna anturi.

- Sijoita lämmityselementti mahdollisimman kauas anturista.

### PowerPodin sijoittaminen ja yhdistäminen

E

- Sijoita laite pistorasian läheisyyteen akvaarion viereen tai lattialle
- Yhdistä lämmitin erilliseen PowerPodin liittimeen, jossa on merkintä "HEATER".

PowerPod voi korvata kokonaan biOrb-pistoke-muuntajan, eli biOrb-valaistusyksikön ja biOrb-ilmastuspumpun voi myös yhdistää siihen.

Toimit näin:

- Yhdistä valaistusyksikkö erilliseen PowerPodin liittimeen, jossa on merkintä "LIGHT".
- Yhdistä ilmastuspumppu erilliseen PowerPodin liittimeen, jossa on merkintä "AIR PUMP".

## KÄYTTÖÖNOTTO

F

- Varmista ennen päällekytkentää, että kaikki PowerPodiin johtavat liitäntäjohdot muodostavat tippusilmukan.
- **Päällekytkentä:** Yhdistä laite sähköverkkoon. Laite kytkeytyy heti päälle.
  - Vihreä LED lämmityselementissä syttyy.

- Punainen LED anturissa palaa 5 s, sammuu sitten 3 s ajaksi ja vilkkuu sitten veden lämpötilan näyttöä varten.

- **Veden lämpötilan lukeminen:**

Vilkkimistiheys	
Ensimmäinen vilkkuminen - pitkä	10-asteet
Toinen vilkkuminen - lyhyt	1-asteet
Esimerkki	
1 x pitkä ja 8 x lyhyt	18 °C
2 x pitkä ja 1 x lyhyt	21 °C

- Veden lämpötilan näytön jälkeen punainen LED anturissa palaa, kunnes vesi on saavuttanut esimääritetyn lämpötilan 24,5 °C.

- **Poiskytkentä:** Irrota laite sähköverkosta.

## PUHDISTUS

Puhdista laite tarvittaessa kirkaalla vedellä ja pehmeällä sienellä tai liinalla.





## OHJE

- Kytke lämmitin ensin pois päältä ja anna sen jäähtyä, ota se vasta sen jälkeen pois vedestä.
- Jos lämmitin vahingossa otetaan pois vedestä ilman että se on kytketty pois päältä, lämmitin sammuu automaattisesti.
- Älä jätä lämmitintä vedestä poisottamisen jälkeen ilman valvontaa.
- Älä käytä puhdistusaineita tai kemiallisia liuoksia.

## KULUVAT OSAT

Seuraavat komponentit ovat kuluvia osia, eivätkä kuulu takuun piiriin:

- Imukuppi





## HÄIRIÖNPOISTO

Häiriö	Syy	Korjaus
Vesi ei lämpene	Verkkojännite puuttuu	Tarkasta verkkojännite.
	Laite viallinen (tarkkaile LED-näyttöjä)	Vaihda laite
Vesi ei saavuta säädettyä lämpötilaa	Veden kierto riittämätön	Sijoita lämmityselementti toisin
	Laitteen lämmitysteho suhteessa huonelämpötilaan tai lämmitettävään vesimäärään on liian vähäinen	Valitse soveltuva laite

## TEKNISET TIEDOT

Kuvaus PowerPod		Arvo
Nimellisjännite PowerPod ensiö	V AC	230
Jännite toisio (LIGHT)	V AC	12
Jännite toisio (AIR PUMP)	V AC	12
Jännite toisio (HEATER)	V AC	12
Verkkotaajuus	Hz	50
Kotelointiluokka		IP20
<b>Kuvaus lämmitin</b>		
Teho	W	50
Nimellisjännite	V AC	12
Liitäntäjohdon pituus	m	2,4

## LAITTESSA OLEVAT SYMBOLIT

<b>IP X8</b> 	Vesitiivis 0,8 m syvyyteen asti.
	Suojausluokka II, varma sähköinen erotus verkosta vahvistetun tai kaksinkertaisen eristyksen ansiosta.
	Ei saa käyttää sisätilassa
	Ei saa hävittää tavallisena kotitalousjätteenä
	Lue käyttöohje ja noudata sitä

## HÄVITTÄMINEN



### OHJE

Tätä laitetta ei saa hävittää talousjätteiden mukana.

- Tee laite käyttökelvottomaksi leikkaamalla laitteen johto poikki ja toimita se kierrätyskeskukseen.

## TAKUU

OASE GmbH -yhtiö hoitaa tämän hankkimasi OASE-laitteen valmistajan takuun seuraavien takuehtojen mukaisesti **24 kuukauden ajan**. Takuu-aika alkaa OASE-erikoisliikkeessä suoritettun ensimmäisen oston ajankohdasta. Jos laite myydään edelleen, takuu-aika ei siten ala alusta. Takuu-suoritusten vuoksi ei takuu-aika pitene eikä uusiudu. Lakimääräiset oikeutesi ostajana säilyvät erityisesti suhteessa takuuseen, eikä niitä tämän takuun toimesta rajoiteta.

### Takuehdot

OASE GmbH -yhtiö myöntää takuun moitteettomille laitteille, joiden ominaisuudet ja työstö vastaavat käyttötarkoitusta, jotka on ammattimaisesti koottu ja jotka toimivat asianmukaisesti. Takuu-suorituksiin kuuluvat meidän valintamme mukainen maksuton korjaus sekä varaosien tai

korvaavan laitteen ilmainen toimitus. Jos kyseistä tyyppiä ei enää valmisteta, pidätämme oikeuden toimittaa oman valintamme mukaan sellaisen korvaavan laitteen, joka on mahdollisimman lähellä korvausvaatimusta vastaavaa laitetyyppiä. Korvausvaatimukset, jotka ovat aiheutuneet asennus- ja käyttövirheistä tai riittämättömästä hoidosta esim. käyttämällä sopimattomia puhdistusaineita tai huollon laiminlyönnistä, määräystenvastaisesta käytöstä, vaurioista, jotka ovat aiheutuneet onnettomuuden, pudotamisen, iskujen, pakkasen, pistokkeen katkaisemisen, kaapelin lyhentämisen, kalkkikertymien tai epäasianmukaisten korjausyritysten johdosta, eivät kuulu takuusuojan piiriin. Sellaisissa tapauksissa viittaamme asianmukaiseen käyttöön, joka on selostettu käyttöohjeessa, joka on takuun osa. Kuluvat osat, kuten lamput tms, eivät kuulu takuun piiriin.

Irrotuksen ja asennuksen ja tarkastuksen aiheuttamat kustannukset, menetettyä voittoa koskevat vaatimukset ja vahingonkorvaukset eivät myöskään kuulu takuun piiriin, samoin kuin eivät myöskään pidemmälle menevät vaatimukset korvauksista niistä menetyksistä, joita laite tai sen käyttö on aiheuttanut.

Takuu on voimassa ainoastaan siinä maassa, jossa laite on ostettu OASE-erikoisliikkeestä. Tämän takuun osalta on voimassa saksalainen oi-

keuskäytäntö poikkeuksena Yhdistyneiden kansakuntien sisällä tehdyt päätökset koskien sopimusta kansainvälisistä tuoteostoista (CISG).

Takuuvaatimuksia voi tehdä ainoastaan yhtiölle OASE GmbH, Tecklenburger Strasse 161, D-48477 Hörstel, Deutschland siten, että ostaja lähettää korvausvaatimusta koskevan laitteen tai laiteosan tähän osoitteeseen ilman rahtimaksua

#### Az eredeti használati útmutató fordítása



### FIGYELMEZTETÉS

- A jelen készüléket 8 évesnél idősebb gyermekek, valamint csökkent fizikai, érzékszervi vagy mentális képességű, ill. hiányos tapasztalattal és megfelelő tudással rendelkező személyek akkor kezelhetik, ha felügyelet alatt állnak, vagy a készülék

ja omalla kuljetusvastuullaan ja liittää oheen OASE-erikoisliikkeen alkuperäisostokuitin, tämän takuuasiakirjan sekä kirjalliset tiedot korvausvaatimusta koskevasta viasta.

biztonságos használati vonatkozásában eligazításban részesültek, és megértették az ebből eredő veszélyeket.

- Gyermekek nem játszhatnak a készülékkel.
- Tisztítást és a felhasználó által végzendő karbantartási munkákat nem végezhetnek olyan gyermekek, akik nem állnak felügyelet alatt.

- Kapcsoljon ki minden készüléket az akváriumban, vagy húzza ki a hálózati csatlakozódugaszt, mielőtt a vízbe nyúl.
- A készüléken való munkavégzés előtt húzza ki a hálózati csatlakozódugaszt.
- Az áramütés veszélyének elkerülésére a sérült hálózati csatlakozó vezetékét az OASE-val, arra feljogosított ügyfélszolgálattal vagy szakképzett villamosági szakemberrel azonnal ki kell cseréltetni.

## BIZTONSÁGI ÚTMUTATÁSOK

- Sérült ház esetén a készüléket nem szabad használni.
- Sérült elektromos vezetékek esetén a készüléket tilos használni.
- A készüléket nem szabad az elektromos vezetéknél fogva hordozni vagy húzni.
- A vezetékeket sérülésektől védetten fektesse le és ügyeljen arra, hogy senki ne eshessen el bennük.
- A csatlakozó vezetékek nem cserélhetők ki. Sérült vezeték esetén a készüléket ártalmatlanítani kell.
- Csak akkor nyissa fel a készülék vagy a hozzá tartozó részek házát, ha erre a jelen útmutató kifejezetten felszólítja.
- Csak olyan munkálatokat végezzen a készüléken, amelyek a jelen útmutatóban ismertetve vannak. Ha az adott probléma nem szüntethető meg, forduljon felhatalmazott ügyfélszolgálati ponthoz vagy kétség esetén a gyártóhoz.
- A készülékhez csak eredeti pótalkatrészeket és tartozékokat használjon.
- Soha ne hajtson végre műszaki változtatásokat a készüléken.

- Csak akkor csatlakoztassa a készüléket, ha a készülék és az áramellátás elektromos adatai megegyeznek. A készülék adatai a típustáblán, a csomagoláson vagy ebben az útmutatóban találhatóak meg.
- Csak olyan fűtőket használjon, melyek akváriumban történő használata engedélyezett. A megfelelő fűtők teljesítik az EN 60335-2-55 szabvány követelményeit.
- Óvja a dugós csatlakozókat a nedvességtől.
- A készüléket csak előírászerűen telepített dugaszolóaljzatra csatlakoztassa.

#### A jelen útmutatóban használt szimbólumok



#### ÚTMUTATÁS

A jobb megértést szolgáló információk.

#### További útmutatások

- A Hivatkozás ábrára, pl. A ábra.
- Hivatkozás egy másik fejezetre.

#### TERMÉKLEÍRÁS

- Ellenőrizze a szállítási terjedelmet megfelelőség, teljesség és sérülésekre nézve.

<input type="checkbox"/> A	biOrb Intelligenter Heizer
1	Intelligens fűtő használati útmutató
2	Érzékelő
3	Fűtő
4	PowerPod
5	Érzékelő burkolat
6	Tapadókorong



#### FIGYELMEZTETÉS

Életveszély fulladás miatt.

A műanyag zacskókat és az apró alkatrészeket kisgyermekektől és csecsemőktől elzárva kell tartani.

#### Rendeltetésszerű használat

Az intelligens fűtő ezekből az egységekből áll, amelyek kizárólag a következőképpen használhatók:

**PowerPod:** a következők áramellátására:

- a mellékelt intelligens fűtő
- egy biOrb világító egység
- egy biOrb levegőztető szivattyú

**Fűtő érzékelővel:** egy biOrb akvárium fűtésére és hőmérséklet-felügyeletére

- Üzemeltetés csak vízzel, +4 °C és +35 °C közötti vízhőmérséklet esetén.

- Üzemeltetés a műszaki adatok betartása mellett.

A készülékekre a következő korlátozások érvényesek:

- Csak helyiségekben és magáncélú akvárisztikai célokra használható.

### Funkcionális leírás

Az akvárium vizének felmelegítése 24,5 °C-ra. A hőmérséklet felügyelete és állandó értéken tartása.

## FELÁLLÍTÁS ÉS CSATLAKOZTATÁS

### A fűtő felállítása és csatlakoztatása



#### ÚTMUTATÁS

- Csak akkor csatlakoztassa a fűtőt, ha az teljesen vízbe van merítve.
- A fűtő nem érhet az akvárium akril falához.



#### ÚTMUTATÁS

A kívánt vízhőmérséklet csak akkor érhető el, ha a fűtőt teljes mértékben megfelelő az akváriumban található vízmennyiséghez (→ Műszaki adatok), és jó vízkeringésű zónába van elhelyezve.

A fűtőt látható módon vagy a dekorációban elrejtve lehet elhelyezni az akváriumban.

Ez az alábbiak szerint végezhető el:

B, C, D

- Kívánság szerint a fehér vagy a fekete borítást helyezze fel az érzékelőre.
- Akkor szerelje fel a tapadókorongot az érzékelőre, ha az érzékelőt látható módon az akvárium falára akarja erősíteni.
- Merítse be teljesen a fűtőt az akvárium vizébe és szerelje fel az érzékelőt.
- A fűtőelemet a lehető legtávolabbra helyezze el az érzékelőtől.

### A PowerPod felállítása és csatlakoztatása

E

- Helyezze a készüléket egy dugaszolóaljzat közelében az akvárium mellé vagy a padlóra.
- Csatlakoztassa a fűtőt a PowerPod „HEATER” jelöléssel ellátott külön aljzatára.

A PowerPod teljes egészében képes helyettesíteni a biOrb dugaszos transzformátort. Tehát a biOrb világító egység és a biOrb levegőtető szivattyú is rácsatlakoztatható.

Ez az alábbiak szerint végezhető el:

- Csatlakoztassa a világító egységet a PowerPod „LIGHT” jelöléssel ellátott külön aljzatára.

- Csatlakoztassa a levegőztető szivattyút a PowerPod „AIR PUMP” jelöléssel ellátott külön aljzatára.

## ÜZEMBE HELYEZÉS

F

- Bekapcsolás előtt biztosítsa, hogy a PowerPodhoz vezető valamennyi csatlakozó vezeték olyan hurkokat képez, hogy a víz le tud róluk csepegni.
- **Bekapcsolás:** Csatlakoztassa a készüléket a hálózatra. A készülék azonnal bekapcsol.
  - A fűtőelemen lévő zöld LED kigyullad.
  - Az érzékelőn lévő piros LED 5 mp-ig világít, majd 3 mp-re kialszik, és ezt követően világ a vízhőmérséklet kijelzésére.
- **A vízhőmérséklet leolvasása:**

Villogási frekvencia	
Első villogás – hosszú	10-es helyiértékű fokok
Második villogás – rövid	1-es helyiértékű fokok
Példa	
1 × hosszú és 8 × rövid	18 °C
2 × hosszú és 1 × rövid	21 °C

- A vízhőmérséklet kijelzése után addig világít a piros LED az érzékelőn, amíg a hőmérséklet el nem éri az előírt 24,5 °C-os hőmérsékletet.

- **Kikapcsolás:** Válassza le a készüléket a hálózatról.

## TISZTÍTÁS

A készüléket szükség esetén tiszta vízzel és puha kefével vagy ruhával tisztítsa meg.



### ÚTMUTATÁS

- Először kapcsolja ki és hagyja lehűlni a fűtőt, ezt követően vegye ki a vízből.
- Ha a készülék véletlenül úgy veszik ki a vízből, hogy előzőleg nem kapcsolják ki, akkor az automatikusan lekapcsol.
- A fűtőt a vízből történő kivétel után ne hagyja felügyelet nélkül.
- Ne használjon tisztítószeret vagy kémiai oldatokat.

## KOPÓALKATRÉSZEK

A következő komponensek kopóalkatrészek, és rájuk nem vonatkozik a szavatosság:

- tapadókorong







## ZAVARELHÁRÍTÁS

Hiba	Ok	Megoldás
A víz nem melegszik fel.	Hiányzik a hálózati feszültség.	Ellenőrizze a hálózati feszültséget.
	A készülék meghibásodott (figyelembe kell venni a LED-kijelzéseket).	Cserélje ki a készüléket.
A víz nem éri el a beállított hőmérsékletet.	A víz keringése nem elegendő.	Helyezze el másként a fűtőelemet.
	A készülék helyiség hőmérsékletre vagy a felmelegítendő vízmennyiségre vonatkoztatott fűtőtéljesítménye túl alacsony.	Válasszon megfelelő készüléket.

## MŰSZAKI ADATOK

A PowerPod leírása		Érték
PowerPod primer méretezési feszültsége	V AC	230
Szekunder feszültség (LIGHT)	V AC	12
Szekunder feszültség (AIR PUMP)	V AC	12
Szekunder feszültség (HEATER)	V AC	12
Hálózati frekvencia	Hz	50
Védettségi fokozat		IP20
<b>A fűtő leírása</b>		
Teljesítmény	W	50
Méretezési feszültség	V AC	12
A csatlakozóvezeték hossza	m	2,4

## A KÉSZÜLÉKEN TALÁLHATÓ JELÖLÉSEK

	Vízálló 0,8 m-es mélységig
	II-es védelmi osztály, biztonságos elektromos leválasztás a hálózatról megerősített vagy dupla szigetelés által
	Beltéri használatra
	Ne ártalmatlanítsa a normál háztartási hulladékkal együtt.
	Olvassa el és vegye figyelembe a használati útmutatót.

## MEGSEMMISÍTÉS



### ÚTMUTATÁS

A készüléket nem szabad háztartási hulladékként ártalmatlanítani.

- A készüléket a kábel levágásával használhatatlanná kell tenni, és az arra előírányzott visszavételi rendszeren keresztül kell ártalmatlanítani.

## GARANCIA

Az OASE GmbH az alábbi garanciális feltételeknek megfelelően **24 hónap gyártói garanciát vállal az Ön által megvásárolt OASE készülékre**. A garanciaidő az OASE szakkereskedésben történő első vásárláskor kezdődik meg. Továbbértékesítés esetén ezért nem kezdődik újra a garanciaidő. Garanciális szolgáltatások által a garanciaidő nem hosszabbodik vagy újul meg. Az Ön vevői jogai, különösen a szavatosságból eredő jogai tovább élnek, és a jelen garancia nem korlátozza azokat.

## Garanciális feltételek

Az OASE GmbH garanciát vállal a hibátlan, a rendeltetésnek megfelelő összeállításra és kialakításra, a szakszerű összeszerelésre valamint a rendeltetés szerű működőképességre. A garancia szolgáltatás választásunknak megfelelően a díjmentes javításra, ill. cserealkatrészek vagy cserekészülék díjmentes kiszállítására vonatkozik. Amennyiben a szóban forgó típust már nem gyártják, fenntartjuk a jogot, hogy a cserealkatrészt a termékválasztékunkból úgy választjuk ki, hogy az típusában legközelebb legyen a reklamáció tárgyát képező készülékhez. Az olyan reklamációk, melynek oka beszerelési és kezelési hibára, valamint ápolás hiányára, pl. nem megfelelő tisztítószert használatára vagy nem megengedett karbantartásra, nem rendeltetés szerű használatra, balesetre, leesésre, ütésre, fagyhatásra, a csatlakozó levágására, a kábel megrövidítésére, vízkőlerakódásra vagy szakszerűtlen szerelési kísérletek általi sérülésekre vezethető vissza, nem tartoznak a garancia hatálya alá. Itt utalunk a szakszerű használat vonatkozásában a használati utasításra, amely a garancia részét képezi. A kopóalkatrészekre, mint pl. izzók stb. szintén nem terjed ki a garancia.

A ki- és beszerelésre, ill. átvizsgálásra történő ráfordítások megtérítése, kiesett bevétel és kártérítés ugyanúgy nem tartoznak a garancia körébe,

mint bármely más, a gép vagy annak használata által okozott kárból és veszteségből eredő igény. A garancia csak abban az országban érvényesíthető, melyben a készüléket az OASE szakkereskedőtől megvásárolták. A jelen garancia esetében a németországi jog a mérvadó, az ENSZ nemzetközi kereskedelemre vonatkozó egyezményének (CISG) kizárásával.

A garanciából származó igények csak az OASE GmbH-val, Tecklenburger Straße 161, D-48477 Hörstel, Németország, szemben úgy érvényesíthetők, ha a kifogásolt készüléket vagy a készülék kifogásolt részét bérmentesítve és saját szállítási kockázatra, az OASE szakkereskedés eredeti vásárlási bizonylatának másolatával, ezzel a garancialevéllel, valamint a kifogásolt hiba leírásával együtt elküldi.

Tłumaczenie oryginalnej instrukcji użytkownika



## **OSTRZEŻENIE**

- Urządzenie może być używane przez dzieci od 8 lat i ponadto przez osoby o ograniczonych fizycznych i umysłowych zdolnościach, albo nie posiadających niezbędnego doświadczenia i wiedzy, gdy będą one pod nadzorem osoby odpowiedzialnej za bezpieczeństwo użytkownika tego urządzenia lub zostaną odpowiednio przez nią

poinstruowane i poinformowane o wynikających stąd zagrożeniach.

- Dzieciom zabrania się zabawy z tym urządzeniem.
- Czyszczenie ani czynności serwisowe użytkownika nie mogą być wykonywane przez dzieci bez nadzoru osoby dorosłej.
- Przed rozpoczęciem pracy wyłączyć wszystkie urządzenia w akwarium lub wyciągnąć wtyczkę zasilania.
- Przed przystąpieniem do wykonywania czynności przy urządzeniu

wyciągnąć wtyczkę sieciową.

- Wymianę uszkodzonego przewodu sieciowego należy niezwłocznie zlecić firmie OASE, autoryzowanemu punktowi serwisowemu bądź wykwalifikowanemu elektrykowi, żeby zapobiec porażeniu prądem elektrycznym.

### PRZEPISY BEZPIECZEŃSTWA

- Eksploatacja urządzenia z uszkodzoną obudową jest zabroniona.
- W przypadku uszkodzonych przewodów elektrycznych nie wolno użytkować urządzenia.
- Nie przenosić ani ciągnąć urządzenia chwytając za przewód elektryczny.

- Przewody należy układać w sposób chroniony przed uszkodzeniami i tak, żeby nie stanowiły niebezpieczeństwa potknięcia się.
- Przewody sieciowe nie mogą być wymieniane. W przypadku uszkodzenia przewodu, urządzenia musi zostać oddane do utylizacji.
- Obudowę urządzenia oraz należących do niego elementów wolno otworzyć tylko wtedy, gdy jest to wyraźnie zalecane w instrukcji.
- Przy urządzeniu należy wykonywać tylko te prace, które są opisane w niniejszej instrukcji. Jeśli nie da się usunąć problemu we własnym zakresie, to należy zwrócić się do autoryzowanego punktu serwisowego lub w razie wątpliwości do producenta.
- Używać tylko oryginalnych części zamiennych i oryginalnego wyposażenia dodatkowego.
- Nie dokonywać żadnych przeróbek technicznych urządzenia.
- Urządzenie podłączyć tylko wtedy, gdy parametry elektryczne urządzenia i zasilania energią są zgodne. Dane urządzenia znajdują się na tabliczce znamionowej na urządzeniu; na opakowaniu lub w niniejszej instrukcji.
- Używać tylko grzałek dopuszczonych do użytkowania w akwarium. Odpowiednie grzałki spełniają wymagania normy EN 60335-2-55.

- Chronić złącza wtykowe przed wilgocią.
- Urządzenie podłączyć tylko do prawidłowo zainstalowanego gniazdka.

### Symbole w niniejszej instrukcji



#### W S K A Z Ó W K A

Informacje służące lepszemu zrozumieniu tekstu.

#### Dalsze wskazówki

- A    Odnośnik do rysunku, np. rysunek A.
- Odnośnik do innego rozdziału.

### OPIS PRODUKTU

- Sprawdzić dostarczony zestaw pod względem poprawności, kompletności oraz, czy części nie są uszkodzone.

<input type="checkbox"/> A	biOrb Intelligenter Heizer
1	Instrukcja użytkownika inteligentnej grzałki
2	Czujnik
3	Grzałka
4	PowerPod
5	Pokrywa czujnika
6	Przyssawka



#### OSTRZEŻENIE

Niebezpieczeństwo uduszenia.

Torebki plastikowe i drobne części przechowywać w sposób niedostępny dla małych dzieci i niemowląt.

#### Zastosowanie zgodne z przeznaczeniem

Inteligentna grzałka składa się z podzespołów, których używanie jest dozwolone wyłącznie:

**PowerPod:** do zasilania prądem:

- dostarczonej grzałki
- modułu oświetleniowego biOrb
- pompy powietrza biOrb

**Grzałka z czujnikiem:** do ogrzewania i nadzorowania temperatury akwarium biOrb

- Eksploatacja tylko przy temperaturze wody w zakresie od +4 °C do +35 °C.
- Eksploatacja w warunkach zgodnych z danymi technicznymi.

W stosunku do tych urządzeń obowiązują następujące ograniczenia:

- Użytkować tylko w prywatnych pomieszczeniach w zakresie akwarystyki.

## Opis działania

Ogrzanie wody w akwarium do 24,5 °C. Kontrolowanie i utrzymywanie tej temperatury na stałym poziomie.

## USTAWIENIE I PODŁĄCZENIE

### Ustawienie i podłączenie grzałki



#### WSKAZÓWKA

- Grzałkę podłączyć dopiero po jej całkowitym zanurzeniu w wodzie.
- Grzałka nie może dotykać akrylowej ścianki akwarium.



#### WSKAZÓWKA

Wymagana temperatura wody jest osiągnięta tylko wtedy, gdy moc grzałki jest dopasowana do ilości wody w akwarium (→ Dane techniczne) oraz, gdy grzałka znajduje się w miejscu odznaczającym się dobrą cyrkulacją wody.

Grzałka może być ustawiona w sposób widoczny albo schowana za dekoracją w akwarium.

Należy postępować w sposób następujący:

B, C, D

- Według własnego uznania przymocować białą lub czarną pokrywę czujnika.

- Przyssawkę przymocować do czujnika, gdy czujnik ma być umocowany w sposób widoczny na ścianie akwarium.
- Grzałkę zanurzyć całkowicie w wodzie w akwarium i zamontować czujnik.
- Grzałkę umieścić możliwie jak najdalej od czujnika.

### Ustawienie i podłączenie PowerPod

E

- Urządzenie ustawić w pobliżu gniazdka sieciowego obok akwarium albo na podłodze
- Grzałkę podłączyć do osobnego gniazdka w PowerPod, oznaczonego z "HEATER".

PowerPod może całkowicie zastąpić zasilacz wtyczkowy biOrb. Tzn. moduł oświetleniowy biOrb i pompę powietrza biOrb można również tutaj podłączyć.

Należy postępować w sposób następujący:

- Moduł oświetleniowy podłączyć do osobnego gniazdka w PowerPod, oznaczonego z "LIGHT".
- Pompę powietrza podłączyć do osobnego gniazdka w PowerPod, oznaczonego z "AIR PUMP".

## URUCHOMIENIE

F

- Przed włączeniem upewnić się, że wszystkie przewody prowadzące do PowerPod tworzą pętle, po których mogą spływać krople wody.
- **Włączenie:** Połączyć urządzenie z siecią. Urządzenie włącza się natychmiast.
  - Zielona lampka LED na grzałce świeci.
  - Czerwona dioda LED świeci przez 5 s, gaśnie potem na 3 s i miga potem do wskazywania temperatury wody.
- **Odczyt temperatury wody:**

Częstotliwość migania	
Pierwsze miganie - długie	każde oznacza 10 stopni
Drugie miganie - krótkie	każde oznacza 1 stopień
<b>Przykład</b>	
1 × długie i 8 × krótkie	18 °C
2 × długie i 1 × krótkie	21 °C

- Po wskazaniu temperatury wody świeci czerwona dioda LED na czujniku, aż woda osiągnie zadaną temperaturę 24,5 °C.

- **Wyłączenie:** Odłączyć urządzenie od sieci.

## CZYSZCZENIE

W razie potrzeby oczyścić urządzenie czystą wodą i miękką gąbką lub ściereczką.



### W S K A Z Ó W K A

- Najpierw wyłączyć grzałkę i poczekać, aż ulegnie ochłodzeniu, potem wyjąć z wody.
- Jeżeli grzałka zostanie przypadkowo wyjęta z wody bez jej uprzedniego wyłączenia, to wyłączy się automatycznie.
- Po wyjęciu grzałki z wody nie pozostawiać jej bez dozoru.
- Nie używać żadnych środków czyszczących ani roztworów chemicznych.

## CZĘŚCI ULEGAJĄCE ZUŻYCIU

Niżej wymienione podzespoły to części ulegające zużyciu i dlatego nie są objęte gwarancją:

- Przyssawka







## USUWANIE USTEREK

Usterka	Przyczyna	Środki zaradcze
Woda nie jest podgrzewana	Brak napięcia sieciowego	Sprawdzić napięcie sieciowe.
	Wadliwe urządzenie (obserwować wskazanie LED)	Wymienić urządzenie
Woda nie utrzymuje nastawionej temperatury	Niedostateczna cyrkulacja wody	Umieścić grzałkę w innym miejscu
	Za mała moc urządzenia w stosunku do temperatury pomieszczenia lub ilości wody przewidzianej do ogrzewania	Wybrać stosowne urządzenie

## DANE TECHNICZNE

Opis PowerPod		Wartość
Napięcie znamionowe pierwotne PowerPod	V AC	230
Napięcie wtórne (LIGHT)	V AC	12
Napięcie wtórne (AIR PUMP)	V AC	12
Napięcie wtórne (HEATER)	V AC	12
Częstotliwość sieci	Hz	50
Stopień ochrony		IP20
<b>Opis grzałki</b>		
Moc	W	50
Napięcie znamionowe	V AC	12
Długość kabla przyłączeniowego	m	2,4

## SYMBOLE NA URZĄDZENIU

<b>IP X8</b> 	Wodoszczelny do 0,8 m głębokości.
	Klasa ochrony II, bezpieczne elektryczne odseparowanie od sieci poprzez wzmocnioną lub podwójną izolację
	Używać w zamkniętych pomieszczeniach
	Nie wyrzucać produktu do śmieci domowych
	Przeczytać i przestrzegać instrukcji użytkowania

## USUWANIE ODPADÓW



### WSKAZÓWKA

Urządzenia nie wolno wyrzucać do pojemnika na odpady komunalne.

- Urządzenie uczynić nienadającym się do użytku poprzez odcięcie kabla zasilającego i oddać do utylizacji tylko poprzez przewidziany do tego system zwrotów.

## GWARANCJA

Firma OASE GmbH udziela na zakupione przez Państwa urządzenie OASE gwarancji producenta, zgodnie z wymienionymi poniżej warunkami gwarancyjnymi na okres **24 miesięcy**. Okres gwarancji rozpoczyna się z chwilą pierwszego zakupu urządzenia u przedstawiciela firmy OASE. W przypadku późniejszego odsprzedania towaru okres gwarancji nie zaczyna obowiązywać od nowa. Okres gwarancji nie ulega przedłużeniu ani ponowieniu w wyniku usług gwarancyjnych. Prawa kupującego określone obowiązującymi przepisami, a w szczególności z tytułu rękojmi,

pozostają zachowane i nie są w żaden sposób ograniczone niniejszą gwarancją.

### **Warunki gwarancji**

Firma OASE GmbH udziela gwarancji na poprawną, zgodną z przeznaczeniem konstrukcję i jakość wykonania, fachowy montaż i prawidłową funkcjonalność urządzenia. Usługa gwarancyjna jest ograniczona w zależności od decyzji naszej firmy do bezpłatnej naprawy, bądź bezpłatnej dostawy części zamiennych lub urządzenia zamiennego. Jeśli określony typ urządzenia nie będzie już produkowany, zastrzegamy sobie - w zależności od decyzji naszej firmy - dostarczenie z naszego asortymentu urządzenia zamiennego, które będzie w możliwie największym stopniu zbliżone do uszkodzonego urządzenia. Reklamacje, które wynikają z błędów w montażu i obsłudze oraz nieprawidłowej konserwacji - przykładem zastosowanie nieodpowiednich środków do czyszczenia lub zaniedbanie konserwacji - oraz użytkowania niezgodnego z przeznaczeniem, uszkodzenia w wyniku wypadku, uderzenia, upadku, działania mrozu, odcięcia wtyczki, skrócenia kabla, odkładania się kamienia i nieprawidłowych prób naprawy nie podlegają ochronie gwarancyjnej. W odniesieniu do prawidłowego użytkowania zwracamy uwagę na przestrzeganie zaleceń instrukcji obsługi, która jest częścią gwarancji. Części ulegające zużyciu, jak np. akcesoria świetlne, nie są objęte gwarancją.

Gwarancja nie obejmuje zwrotu kosztów demontażu i montażu bądź kontroli urządzenia, ewentualnej utraty przychodów lub innych odszkodowań oraz roszczeń za szkody i straty jakiegokolwiek rodzaju, które zostały spowodowane przez urządzenie lub jego użytkowanie.

Gwarancja dotyczy tylko kraju, w którym urządzenie zostało zakupione u sprzedawcy firmy OASE. W przypadku niniejszej gwarancji obowiązuje prawo niemieckie z wyłączeniem Konwencji Narodów Zjednoczonych o umowach międzynarodowej sprzedaży towarów (CISG)

Roszczenia z tytułu gwarancji mogą być kierowane tylko do firmy OASE GmbH, Tecklenburger Straße 161, D-48477 Hörstel, Niemcy. Użytkownik musi przesłać przesyłką opłaconą i na własne ryzyko transportowe reklamowane urządzenie lub część urządzenia wraz z oryginalnym dowodem zakupu od sprzedawcy firmy OASE, kartą gwarancyjną oraz pisemną informacją na temat usterki będącej przedmiotem reklamacji.

Překlad originálu Návodu k použití.

## **VAROVÁNÍ**

- Tento přístroj nesmí být používán dětmi do 8 let a kromě toho i osobami se sníženými fyzickými, sensorickými nebo mentálními schopnostmi nebo nedostatkem zkušeností a vědomostí, pokud nejsou pod dohledem nebo nebyly poučeny o bezpečném používání přístroje a mohou z tohoto důvodu vzniknout nebezpečí.
- Děti si nesmí s přístrojem hrát.

- Čištění a uživatelská údržba nesmí být prováděna dětmi bez dozoru.
- Než dáte ruce do vody, vypněte v akváriu všechna zařízení, nebo vytáhněte síťovou zástrčku.
- Před zahájením prací na zařízení odpojte elektrickou zástrčku.
- Poškozený kabel síťového připojení je nutné okamžitě nechat vyměnit společností OASE, autorizovaným zákaznickým servisem nebo kvalifikovaným elektrikářem, aby se

předešlo nebezpečím  
zásahem elektrickým  
proudem.

## BEZPEČNOSTNÍ POKYNY

- V případě poškození krytu nesmíte přístroj používat.
- Při vadném elektrickém vedení nesmíte přístroj používat.
- Nepřenášejte přístroj za elektrické vodiče ani jej za ně netahejte.
- Vodiče instalujte tak, aby byly chráněné před poškozením a pamatujte, že o ně nesmí nikdo zakopnout.
- Připojovací vedení nelze vyměnit. Při poškození vedení musí být přístroj zlikvidován.
- Otevírejte kryt přístroje nebo příslušné díly pouze za předpokladu, že jste k tomu vysloveně vyzváni v návodu.
- Provádějte na přístroji pouze takové práce, které jsou popsány v tomto návodu. Pokud nelze problémy odstranit, kontaktujte autorizovaný zákaznický servis nebo v případě pochybností výrobce.

- Používejte pro přístroj pouze originální náhradní díly a příslušenství.
- Nikdy neprovádějte technické změny na zařízení.
- Přístroje zapojujte pouze tehdy, shodují-li se elektrické údaje přístroje s údaji elektrického napájení. Údaje o přístroji se nachází na typovém štítku přístroje, na obalu nebo v tomto návodu.
- Používejte pouze topná tělesa, která jsou schválena k použití v akváriu. Vhodná topná tělesa splňují požadavky podle EN 60335-2-55.
- Chraňte konektorové spoje před vlhkostí.
- Připojujte přístroj pouze ke správně instalované zásuvce.

## Symbole použité v tomto návodu



### UPOZORNĚNÍ

Informace, které slouží k lepšímu porozumění.

## Další pokyny

- A Odkaz na jeden z obrázků., např. obrázek A.
- Odkaz k jiné kapitole.

## POPIS VÝROBKU

- Zkontrolujte správnost rozsahu dodávky, úplnost a poškození.

<input type="checkbox"/> A	biOrb Intelligenter Heizer
1	Návod k obsluze inteligentního topného tělesa
2	Čidlo
3	Topení
4	PowerPod
5	Kryt snímače
6	Přísavka



### VAROVÁNÍ

Nebezpečí života udušením.

Chraňte plastové sáčky a drobné díly před batolou a malými dětmi.

### Použití v souladu s určeným účelem

Inteligentní topné těleso sestává z těchto součástí, které směji být používány výhradně tak, jak je stanoveno níže:

**PowerPod:** k elektrickému napájení těchto přístrojů:

- dodané topné těleso
- osvětlovací jednotka biOrb
- zavzdušňovací čerpadlo biOrb

**Topné těleso s čidlem:** k vyhřívání a kontrole teploty akvária biOrb

- Provoz pouze s vodou při teplotě vody +4 °C ... +35 °C.
- Provoz při dodržení technických údajů.

Pro přístroje platí následující omezení:

- Používejte pouze v místnostech a pro akvaristické účely.

### Popis funkcí

Ohřev vody v akváriu na 24,5 °C. Kontrola a udržování této teploty na konstantní úrovni.

## INSTALACE A PŘIPOJENÍ

### Instalace a připojení topného tělesa



### UPOZORNĚNÍ

- Topné těleso zapněte až po jeho úplném ponoření do vody.
- Topné těleso se nesmí dotýká akrylátové stěny akvária.



### UPOZORNĚNÍ

Požadované teploty vody lze dosáhnout pouze tehdy, když je topný výkon vhodný pro množství vody v akváriu (→ Technické údaje) a topení je umístěno v zóně s dobrým oběhem vody.

Topné těleso můžete umístit v akváriu viditelně nebo je můžete ukryt v dekoraci.

Postupujte následovně:

B, C, D

- Podle přání umístěte na snímač bílý nebo černý kryt.
- Umístěte na snímač přísavku, pokud bude snímač viditelně umístěn na stěně akvária.
- Ponořte topné těleso zcela do vody v akváriu a namontujte snímač.
- Umístěte topný prvek co nejdále od snímače.

#### Instalace a připojení zařízení PowerPod

E

- Umístěte zařízení v blízkosti zásuvky vedle akvária nebo na zemi
- Připojte topné těleso k samostatné zdířce zařízení PowerPod, která je označena symbolem „HEATER“.

Systém PowerPod může zcela nahradit napájecí transformátor biOrb. To znamená, že osvětlovací jednotku biOrb a zavzdušňovací čerpadlo biOrb můžete rovněž připojit zde.

Postupujte následovně:

- Připojte osvětlovací jednotku k samostatné zdířce zařízení PowerPod, která je označena symbolem „LIGHT“.

- Připojte zavzdušňovací čerpadlo k samostatné zdířce zařízení PowerPod, která je označena symbolem „AIR PUMP“.

## UVEDENÍ DO PROVOZU

F

- Před zapnutím zkontrolujte, zda všechny připojovací kabely, které vedou do systému PowerPod, tvoří smyčku, po které může stékat voda.
- **Zapnutí:** Zapojte přístroj do sítě. Přístroj se okamžitě zapne.
  - Na topném tělese svítí zelená kontrolka LED.
  - Červená LED na snímači se na 5 s rozsvítí, potom na 3 s zhasne a následně bliká, aby indikovala teplotu vody.
- **Zjištění teploty vody:**

Frekvence blikání	
První bliknutí - dlouhé	Desítky stupňů
Druhé bliknutí - krátké	Jednotky stupňů
Příklad	
1 × dlouze a 8 × krátce	18 °C
2 × dlouze a 1 × krátce	21 °C

- Po zjištění teploty vody se rozsvítí červená LED na snímači, dokud voda nedosáhne zadané teploty 24,5 °C.

- **Vypnutí:** Odpojte přístroj od sítě.

## ČIŠTĚNÍ

V případě potřeby přístroj vyčistěte čistou vodou a měkkou houbou nebo utěrkou.



## UPOZORNĚNÍ

- Topení před vyjmutím z vody nejprve vypněte a nechte vychladnout.
- Pokud topné těleso vytáhnete nechtěně z vody dříve, než je vypnete, vypne se automaticky.
- Topení po vyjmutí z vody nenechávejte ležet bez dozoru.
- Nepoužívejte čisticí prostředky ani chemické roztoky.

## SÚČASTI PODLIEHAJÚCE OPOTREBENIU

Následující komponenty jsou součástí, které podléhají opotřebení a nevztahuje se na ně záruka:

- Přísavka







## ODSTRAŇOVÁNÍ PORUCH

Porucha	Příčina	Náprava
Voda se neohřeje	Není přítomno síťové napětí	Zkontrolujte napětí sítě.
	Vadný přístroj (sledujte indikace LED)	Vyměňte přístroj
Voda se nezahřeje na nastavenou teplotu	Nedostatečný oběh vody	Umístěte topné těleso jinam
	Topný výkon přístroje, vztažený na teplotu prostředí nebo ohřívané množství vody je příliš nízký	Zvolte vhodný přístroj

## TECHNICKÉ ÚDAJE

Popis zařízení PowerPod		Hodnota
Návrhové napětí PowerPod primární	V AC	230
Napětí sekundární (LIGHT)	V AC	12
Napětí sekundární (AIR PUMP)	V AC	12
Napětí sekundární (HEATER)	V AC	12
Frekvence sítě	Hz	50
Druh ochrany		IP20
<b>Popis topného tělesa</b>		
výkon	W	50
Jmenovité napětí	V AC	12
Délka přívodního kabelu	m	2,4

## SYMBOLY NA PŘÍSTROJI

	Vodotěsný do hloubky 0,8 m
	Třída ochrany II, bezpečná elektrická ochrana před sítí zesílenou nebo dvojitou izolací.
	Používejte uvnitř
	Nevyhazujte do normálního domovního odpadu
	Přečtěte si návod k použití a řiďte se jím

## LIKVIDACE



### UPOZORNĚNÍ

Toto zařízení nesmí být likvidováno společně s domovním odpadem.

- Příklad: Přístroj znehodnotit odříznutím kabelu a zabránit dalšímu použití. Zlikvidovat vhodným systémem zpětného odběru.

## ZÁRUKA

OASE GmbH poskytuje na tento přístroj OASE, který jste si pořídili, záruku výrobce podle následujících záručních podmínek po dobu **24 měsíců**. Záruční lhůta začíná běžet prvním zakoupením u odborného prodejce OASE. V případě dalšího prodeje nezačíná záruční lhůta běžet znovu. V případě opravy v době záruky se záruční doba neprodlužuje ani nezačíná běžet znovu. Vaše zákonná práva kupujícího zejména z ručení za kvalitu zboží trvají nadále a nejsou touto zárukou omezena.

## Záruční podmínky

OASE GmbH ručí za vlastnosti a zpracování podle účelu výrobku, odbornou a bezchybnou montáž a řádnou funkčnost. Záruční servis podle naší volby se vztahuje na bezplatnou opravu nebo bezplatné dodání náhradních dílů nebo náhradního zařízení. Pokud by se u už příslušný model nevyroběl, vyhradzujeme si právo dodat podle vlastního uvážení náhradní zařízení z našeho sortimentu, který je reklamovanému modelu co nejpodobnější. Na závady, jejichž příčinou jsou chyby při montáži a obsluze, nedostatečná péče, použití nevhodných čisticích prostředků nebo zanedbaná údržba, jiné než předpokládané použití, poškození z důvodu nehody, pádu, nárazu, vystavení mrazu, odříznutí zástrčky, zkrácení kabelu, usazování vodního kamene nebo neodborné pokusy o opravu, se záruka nevztahuje. Proto odkazujeme na odborné používání dle návodu k použití, který je nedílnou součástí záruky. Záruka se nevztahuje na díly podléhající opotřebení, jako jsou např. osvětlovací prostředky atd.

## Preklad originálu Návodu na použitie



### VÝSTRAHA

- Tento prístroj môžu používať deti staršie

Ze záruky jsou vyloučeny nároky na úhradu výdajů na demontáž a montáž a kontrolu, požadavky na úhradu ušlého zisku a odškodnění, stejně jako další nároky za jakékoliv škody a ztráty způsobené zařízením nebo jeho používáním.

Záruka platí jen v té zemi, kde bylo zařízení zakoupeno u odborného prodejce OASE. Pro tuto záruku platí německé právo s vyloučením dohody OSN o smlouvách v mezinárodním obchodě a koupi zboží (CISG).

Požadavky vycházející ze záruky lze uplatňovat pouze vůči OASE GmbH, Tecklenburger Straße 161, D-48477 Hörstel, Německo tak, že nám bezplatně a na vlastní dopravní riziko zašlete reklamovaný přístroj nebo jeho část s originálním potvrzením o prodeji distributorem OASE, tímto záručním listem jakož i písemným uvedením reklamované vady.

ako 8 rokov a osoby so  
zniženými fyzickými,  
zmyslovými alebo men-  
tálnymi schopnosťami  
alebo s nedosta-  
točnými skúsenosťami

a znalosťami, keď sú pod dohľadom alebo boli poučené o bezpečnom používaní prístroja a pochopili nebezpečenstvá, ktoré z toho vyplývajú.

- Deti sa s prístrojom nesmú hrať.
- Deti nesmú vykonávať čistenie a používateľskú údržbu.
- Skôr ako siahnete do vody, vypnite všetky prístroje v akváriu alebo vytiahnite zástrčku.
- Pred prácou s prístrojom vytiahnite sieťovú zástrčku zo zásuvky.

- Poškodený sieťový prírod nechajte bezodkladne opraviť firmou OASE, autorizovaným servisom alebo kvalifikovaným elektrikárom, aby sa zabránilo nebezpečenstvu zásahu elektrickým prúdom.

#### **BEZPEČNOSTNÉ POKYNY**

- V prípade poškodenia krytu sa prístroj nesmie prevádzkovať.
- Prístroj sa nesmie prevádzkovať s chybnými elektrickými vedeniami.
- Prístroj neneste a neťahajte za elektrické vedenie.
- Vedenia uložte tak, aby boli chránené pred poškodeniami a dbajte na to, aby o ne nemohol nikto zakopnúť.
- Pripojovacie vedenia sa nemôžu vymieňať. Ak je vedenie poškodené, musí sa prístroj zlikvidovať.

- Kryt prístroja a príslušných dielov otvárajte len vtedy, ak je to výslovne uvedené v tomto návode.
- Na prístroji vykonávajte iba činnosti, ktoré sú opísané v tomto návode. Ak nie je možné problémy odstrániť, kontaktujte autorizované miesto zákazníckeho servisu alebo v prípade pochybností výrobcu.
- Používajte pre prístroj len originálne náhradné diely a príslušenstvo.
- Nikdy nevykonávajte technické zmeny na prístroji.
- Prístroj pripájajte iba vtedy, ak sa zhodujú elektrické údaje prístroja a jeho napájania. Údaje o prístroji sa nachádzajú na typovom štítku prístroja, na obale alebo v tomto návode na obsluhu.
- Používajte len ohrievače, ktoré sú schválené na použitie v akváriu. Vhodné ohrievače spĺňajú požiadavky podľa EN 60335-2-55.
- Zástrčkové spoje chráňte pred vlhkosťou.
- Pripojte prístroj len na zásuvku inštalovanú podľa predpisov.

## Symbody v tomto návode



### UPOZORNENIE

Informácie, ktoré slúžia na lepšie porozumenie.

## Ďalšie pokyny

- A Odkaz na obrázok, napr. obrázok A.
- Odkaz na inú kapitolu.

## POPIS VÝROBKU

- Skontrolujte presnosť dodávky, úplnosť a poškodenie.

<input type="checkbox"/> A	biOrb Intelligenter Heizer
1	Návod na použitie inteligentného ohrievača
2	Snímač
3	Ohrievač
4	PowerPod
5	Kryt snímača
6	Prísavka



### VÝSTRAHA

Nebezpečenstvo ohrozenia života pridusením. Plastové vrecká a malé časti držte mimo dosahu malých detí a dočiat.

### Použitie v súlade s určeným účelom

Inteligentný ohrievač sa skladá z týchto komponentov, ktoré sa môžu používať iba nasledujúcim spôsobom:

**PowerPod:** na napájanie:

- dodaného ohrievača,
- osvetľovacej jednotky biOrb,
- vzduchovacieho čerpadla biOrb.

**Ohrievač so snímačom:** na vyhrievanie a monitorovanie teploty v akváriu biOrb.

- Prevádzka iba s vodou pri teplote vody +4 °C ... +35 °C.
- Prevádzka pri dodržaní technických údajov.

Pre prístroje platia nasledujúce obmedzenia:

- Používajte len v priestoroch a na súkromné akvaristické účely.

### Popis funkcie

Vodu v akváriu ohrejte na 24,5 °C. Sledujte a udržiavajte túto konštantnú teplotu.

## INŠTALÁCIA A PRIPOJENIE

### Inštalácia a pripojenie ohrievača



### UPOZORNENIE

- Ohrievač pripojte až vtedy, keď je úplne ponorený vo vode.
- Ohrievač sa nesmie dotýkať akrylovej steny akvária.



### UPOZORNENIE

Požadovanú teplotu vody je možné dosiahnuť len vtedy, keď je ohrievací výkon vhodný pre množstvo vody v akváriu (→ Technické údaje) a keď je umiestnený v oblasti s dobrým obehom vody.

Ohrievač môže byť v akváriu uložený na viditeľnom mieste alebo skrytý v dekorácii.

Postupujte nasledovne:

B, C, D

- Podľa potreby na snímač pripevnite biely alebo čierny kryt.
- Ak má byť snímač upevnený viditeľne na stenu akvária, upevnite na snímač prísavku.
- Ohrievač úplne ponorte do vody v akváriu a namontujte snímač.
- Výchrevný článok umiestnite čo najďalej od snímača.

### Inštalácia a pripojenie zariadenia PowerPod

E

- Prístroj umiestnite vedľa akvária alebo na podlahu v blízkosti elektrickej zásuvky.
- Ohrievač pripojte do samostatného konektora na zariadení PowerPod, ktorý je označený „HEATER“.

Zariadenie PowerPod dokáže úplne nahradiť zástrčkový transformátor biOrb, t. j. možno tu pripojiť aj osvetľovaciu jednotku biOrb a vzduchovacie čerpadlo biOrb.

Postupujte nasledovne:

- Osvetľovaciu jednotku pripojte do samostatného konektora na zariadení PowerPod, ktorý je označený „LIGHT“.
- Vzduchovacie čerpadlo pripojte do samostatného konektora na zariadení PowerPod, ktorý je označený „AIR PUMP“.

## UVEDENIE DO PREVÁDZKY

F

- Pred zapnutím zaistíte, aby všetky prípojné káble vedúce k zariadeniu PowerPod tvorili odkvapkávaciu slučku.
- **Zapnutie:** Prístroj pripojte na sieť. Prístroj sa okamžite zapne.
  - Zelená LED dióda na výhrevnom článku sa rozsvieti.

- Červená LED dióda na snímači sa rozsvieti na 5 sekúnd, potom na 3 sekundy zhasne a následne začne blikať pre indikáciu teploty vody.

### • Odčítanie teploty vody:

Frekvencia blikania	
Prvé blikanie – dlhé	desiatkové stupne teploty
Druhé blikanie – krátke	jednotkové stupne teploty
Príklad	
1 × dlhé a 8 × krátkych	18 °C
2 × dlhé a 1 × krátke	21 °C

- Po zobrazení teploty vody červená LED dióda na snímači bude svietiť dovtedy, kým voda nedosiahne zadanú teplotu 24,5 °C.

- **Vypnutie:** Odpojte prístroj od siete.

## ČISTENIE

Prístroj v prípade potreby očistite čistou vodou a mäkkou hubkou alebo handrou.



### UPOZORNENIE

- Najskôr vypnite ohrievač a nechajte ho vychladnúť, až potom ho vyberte z vody.
- V prípade, že sa ohrievač vyberie z vody náhodou bez toho, aby bol predtým vypnutý, automaticky sa vypne.
- Po vybratí z vody nenechávajte ohrievač voľne ležať bez dozoru.
- Nepoužívajte čistiace prostriedky ani chemické roztoky.

## SÚČASTI PODLIEHAJÚCE OPOTREBENIU

Nasledujúce komponenty sú diely podliehajúce opotrebovaniu a nevzťahuje sa na ne záruka:

- Prísavka

## ODSTRÁNENIE PORÚCH





Porucha	Príčina	Náprava
Voda sa nezohrieva	Nie je pripojené na sieť.	Skontrolujte sieťové napätie.
	Prístroj je chybný (skontrolujte indikátory LED).	Vymeňte prístroj.
Voda sa nezohrieva na nastavenú teplotu	Nedostatočný obeh vody	Zmeňte polohu výhrevného článku.
	Ohrievací výkon prístroja, vzťahovaný na izbovú teplotu alebo na ohrievané množstvo vody, je príliš nízky.	Vyberte vhodný prístroj



## TECHNICKÉ ÚDAJE

Opis zariadenia PowerPod		Hodnota
Menovité napätie zariadenia PowerPod primárne	V AC	230
Napätie sekundárne (LIGHT)	V AC	12
Napätie sekundárne (AIR PUMP)	V AC	12
Napätie sekundárne (HEATER)	V AC	12
Sieťová frekvencia	Hz	50
Trieda ochrany		IP20
<b>Opis ohrievača</b>		
Výkon	W	50
Menovité napätie	V AC	12
Dĺžka prípojného vedenia	m	2,4

## SYMBOLY NA PRÍSTROJI

<b>IP X8</b> 	Vodotesný do hĺbky 0,8 m
	Trieda ochrany II, bezpečné elektrické oddelenie od siete vďaka zosilnenej alebo dvojitej izolácii
	Určené na použitie v interiéroch
	Nelikvidujte s bežným domovým odpadom
	Prečítajte si a dodržiavajte návod na použitie

## LIKVIDÁCIA



### UPOZORNENIE

Tento prístroj sa nesmie likvidovať spolu s domovým odpadom.

- Prístroj znefunkčnite odrezaním kábla a zlikvidujte ho cez príslušný zberný systém.

## ZÁRUKA

Spol. OASE GmbH poskytuje na vami zakúpené zariadenie OASE záruku výrobcu v rámci nasledujúcich podmienok záruky v trvaní **24 mesiacov**. Plynutie záruky začína prvým nákupom u špecializovaného predajcu výrobkov OASE. Pri ďalšom predaji preto nezačína záruka plynúť nanovo. Záručnou opravou sa doba záruky nepredlžuje, ani nezačína plynúť nanovo. Vaše zákonné práva ako zákazníka, najmä záruka, naďalej trvajú a nebudú touto zárukou obmedzené.

### Záručné podmienky

Spol. OASE GmbH poskytuje záruku za bezchybný stav, kvalitu a spracovanie zodpovedajúce účelu, za odbornú montáž a správnu funkčnosť. Záruka sa podľa našej voľby vzťahuje na bezplatnú opravu, príp. na bezplatné dodanie náhradných dielov alebo náhradného zariadenia. Ak by sa príslušný typ už viac nevyrábala, vyhradzujeme si právo, podľa nášho výberu dodať náhradné zariadenie z nášho sortimentu, čo najviac

podobné danému typu. Nároky, vzniknuté z dôvodu chybnnej montáže a obsluhy ako aj z nedostatočnej údržby, napríklad použitia nevhodných čistiacich prostriedkov alebo zanedbanej údržby, použitia, ktoré nie je v súlade s určením výrobku, poškodenia v dôsledku nehody, pádu, nárazu, vystaveniu mrazu, odrezania konektora, skrátenia kábla, usadenín vápna alebo neodborných pokusov o opravu, sú zo záruky vylúčené. Preto ohľadne odborného použitia poukazujeme na návod na použitie, ktorý je súčasťou záruky. Na opotrebovateľné diely ako napr. osvetľovacie prostriedky sa záruka nevzťahuje.

Zo záruky sú taktiež vylúčené náklady na demontáž a montáž, preskúšanie, požiadavky náhrady ušlého zisku a škôd ako aj pokračujúce nároky za škody a straty hocakého druhu, spôsobené zariadením alebo jeho použitím.

Záruka platí len pre krajinu, v ktorej bolo zariadenie zakúpené u odborného predajcu OASE. Na túto záruku sa vzťahuje nemecké právo s vylúčením dohody OSN o zmluvách o medzinárodnom predaji výrobkov (CISG).

Nároky, vyplývajúce zo záruky, voči spol. OASE GmbH, Tecklenburger Straße 161, D-48477 Hörstel, Nemecko si uplatníte tak, že nám na vlastné náklady a riziko poškodenia počas prepravy, pošlete predmetné zariadenie alebo jeho časť, spolu s kópiou originálneho dokladu o kúpe od odborného predajcu spol. OASE, s týmto záručným listom ako aj s písomným uvedením predmetnej chyby.

Prevod originalnih navodil za uporabo

## **OPOZORILO**

- To napravo lahko uporabljajo otroci, stari 8 let in več, ter osebe z zmanjšanimi telesnimi, zaznavnimi ali psihičnimi sposobnostmi ali osebe s pomanjkanjem izkušenj in znanja, če so pri tem pod nadzorom ali so bile seznanjene z varno uporabo naprave in razumejo posledične nevarnosti.
- Otroci se ne smejo igrati z napravo.

- Čiščenja in uporabniškega vzdrževanja ne smejo izvajati otroci, ki so brez nadzora.
- Preden sežete v vodo, izklopite vse naprave v akvariju ali pa izvlecite omrežni vtič.
- Pred deli na napravi izvlecite omrežni vtič.
- Poškodovan omrežni priključni vod naj nemudoma zamenja podjetje OASE, pooblaščen servisna služba ali strokovno usposobljen električar, s čimer boste preprečili nevarnosti zaradi električnega udara.

## VARNOSTNA NAVODILA

- V primeru poškodovanega ohišja naprave ne smete uporabljati.
- Naprave s poškodovano električno napeljavo ni dovoljeno uporabljati.
- Naprave med nošenjem ne držite ali vlecite za električni vod.
- Vode polagajte tako, da so zaščiteni pred poškodbami, hkrati pa pazite, da nihče ne more pasti čez njih.
- Priključnih vodov ni mogoče zamenjati. Pri poškodovanih vodih morate napravo odstraniti.
- Ohišje naprave ali pripadajočih delov odpirajte samo, če ste v teh navodilih izrecno pozvani k temu.
- Na napravi opravljajte samo tista dela, ki so opisana v teh navodilih. Če težav ni mogoče odpraviti, se obrnite na pooblaščen servisno službo ali v primeru dvoma na proizvajalca.
- Za napravo uporabljajte samo originalne nadomestne dele in pribor.
- Na napravi ni dovoljeno izvajati tehničnih sprememb.
- Napravo smete priključiti samo, če se električni podatki naprave ujemajo s podatki električnega napajanja. Podatke o napravi najdete

na tipski tablici na napravi, na embalaži ali v teh navodilih.

- Uporabite lahko le grelce, ki so izdelani in preizkušeni za uporabo v akvariju. Ustrezni grelci izpolnjujejo zahteve standarda EN 60335-2-55.
- Vtično povezavo zaščitite pred vlago.
- Napravo je dovoljeno priključiti le v instalirano vtičnico, ki je v skladu s predpisi.

## Simboli v teh navodilih



### NAPOTEK

Informacije, ki poskrbijo za boljše razumevanje.

## Dodatni napotki

- A Sklic na eno sliko, npr. sliko A.
- Sklic na neko drugo poglavje.

## OPIS IZDELKA

- Preverite pravilnost, popolnost in morebitne poškodbe obsega dobave.

<input type="checkbox"/> A	biOrb Intelligenter Heizer
1	Navodila za uporabo inteligentnega grelca
2	Senzor
3	Grelec

4	Enota PowerPod
5	Pokrov senzorja
6	Prisesek



### OPOZORILO

Smrtna nevarnost zaradi zadušitve.

Plastične vrečke in majhne dele hranite izven dosega otrok in dojenčkov.

### Pravilna uporaba

Inteligentni grelec je sestavljen iz naslednjih komponent, ki jih je dovoljeno uporabljati izključno, kot sledi:

**PowerPod:** za oskrbo naslednjih komponent z energijo:

- dobavljeni grelec
- osvetlitvena enota biOrb
- prezračevalna črpalka biOrb

**Grelec s senzorjem:** za ogrevanje in nadzor temperature akvarija biOrb

- Delovanje samo z vodo je možno pri temperaturi vode od +4 °C do +35 °C.
- Obratovanje ob upoštevanju tehničnih podatkov.

Za naprave veljajo naslednje omejitve:

- Uporabljajte samo v zaprtih prostorih ter v zasebne namene.

### Opis funkcij

Segrevanje akvarijske vode na 24,5 °C. Nadzor in ohranjanje te temperature.

### POSTAVITEV IN PRIKLOP

#### Postavitev in priključitev grelca



#### O P O M B A

- Grelec vklopite šele, ko je popolnoma potopljen v vodo.
- Grelec se ne sme dotikati akrilne stene akvarija.



#### N A P O T E K

Želena temperaturo vode se lahko doseže samo, če je grelna moč primerna za količino vode v akvariju (→ tehnični podatki) in če je grelnik nameščen v območju z dobrim pretokom vode.

Grelec lahko odložite na vidno mesto ali pa ga skrijete z dekoracijo.

Postopek je naslednji:

B, C, D

- Na senzor po želji namestite bel ali črn pokrov.

- Če želite senzor pritrditi na vidno mesto na steni akvarija, nanj namestite prisesek.
- Grelec povsem potopite v akvarijsko vodo in montirajte senzor.
- Grelni element položite čim dlje od senzorja.

#### Postavitev in priključitev enote PowerPod

E

- Napravo položite v bližino vtičnice ob akvariju ali na tla
- Grelec priključite v ločeno vtičnico enote PowerPod, označeno z oznako »HEATER«.

Enota PowerPod lahko povsem nadomesti transformator z vtičem biOrb. To pomeni, da nanjo lahko priključite tudi osvetlitveno enoto biOrb in prezračevalno črpalko biOrb.

Postopek je naslednji:

- Osvetlitveno enoto priključite v ločeno vtičnico enote PowerPod, označeno z oznako »LIGHT«.
- Prezračevalno črpalko priključite v ločeno vtičnico enote PowerPod, označeno z oznako »AIR PUMP«.

#### ZAGON

F

- Pred vklopom se prepričajte, da so vsi priključni kabli, ki vodijo do enote PowerPod, ukrivljeni tako, da voda lahko kaplja z njih.
- **Vklop:** Priključite napravo na električno omrežje. Naprava se takoj vklopi.
  - Prižge se zeleni indikator LED na grelnem elementu.
  - Rdeči indikator LED na senzorju sveti 5 sekund, nato za 3 sekunde ugasne, potem pa utripa za prikaz vodne temperature.
- **Odčitavanje vodne temperature:**

Frekvenca utripanja	
Prvo utripanje – dolgo	Za vsako desetinko stopinj
Drugo utripanje – kratko	Za vsako stopinjo
Primer	
1 × dolgo in 8 × kratko	18 °C
2 × dolgo in 1 × kratko	21 °C

- Po prikazu vodne temperature rdeči indikator LED na senzorju sveti, dokler voda ne doseže vnaprej določene temperature, ki znaša 24.5 °C.
- **Izklop:** Napravo odklopite od omrežja.

## ČIŠČENJE

Napravo po potrebi čistite s čisto vodo in mehko gobo ali krpo.



### OPOMBA

- Grelec najprej izklopite in počakajte, da se ohladi, šele nato ga vzemite iz vode.
- Če grelec pomotoma odstranite iz vode, ne da bi ga prej izklopili, se samodejno izklopi.
- Grelna cev po odstranitvi iz vode ne pustite brez nadzora.
- Ne uporabljajte čistil ali kemičnih raztopin.

## DELI, KI SE OBRABIJO

Naslednje komponente so obrabni deli in ne spadajo v garancijo:

- Prisesek





## ODPRAVA TEŽAV IN MOTENJ

Motnja	Vzrok	Ukrep
Voda se ne segreva	Ni omrežne napetosti.	Preverite omrežno napetost.
	Naprava je okvarjena (bodite pozorni na prikaze LED)	Zamenjajte napravo
Voda ne ohranja nastavljene temperature	Obtok vode ni zadosten	Prestavite grelni element
	Grelna moč naprave je premajhna glede na sobno temperaturo ali količino vode, ki jo segreva.	Izberite primerno napravo

## TEHNIČNI PODATKI

Opis enote PowerPod		Vrednost
Naznačena napetost enote PowerPod, primarna	V AC	230
Napetost, sekundarna (LIGHT)	V AC	12
Napetost, sekundarna (AIR PUMP)	V AC	12
Napetost, sekundarna (HEATER)	V AC	12
Omrežna frekvenca	Hz	50
Zaščitni razred		IP20
<b>Opis grelca</b>		
Moč	W	50
Naznačena napetost	V AC	12
Dolžina priključnega voda	m	2,4

## SIMBOLI NA NAPRAVI

<b>IP X8</b> 	Vodotesno do globine 0,8 m.
	Zaščitni razred II, ojačana ali podvojena izolacija omogoča varen odklop z omrežja.
	Uporabljajte v notranjih prostorih.
	Ne vrzite med običajne gospodinjne odpadke
	Preberite in upoštevajte navodila za uporabo



## ODLAGANJE ODPADKOV



### OPOMBA

Te naprave ne smete zavreči med gospodinjske odpadke.

- Onemogočite uporabo naprave tako, da prerežete kable in ga predajte službi za odstranjevanje odpadkov.

## GARANCIJA

OASE GmbH za od proizvajalca pridobljene naprave OASE prevzema proizvajalčevo garancijo v skladu z naslednjimi garancijskimi pogoji v trajanju **24 mesecev**. Garancija začne veljati oz. trajati z dnem nakupa pri prodajalcu OASE. Pri preprodaji naprave se garancijska doba ne obnovi. Z izvedbo garancijskih storitev se čas trajanja garancije ne podaljša in ne obnovi. Vaše zakonske pravice kot kupcu, zlasti iz garancije, še naprej obstajajo in s to garancijo niso omejene.

### Garancijski pogoji

OASE GmbH jamči neoporečno, namenu primerno kakovost in predelavo, strokovno montažo in primerno tehnično uporabnost. Garancijska storitev se nanaša na brezplačna popravila po naši izbiri oz. brezplačno dostavo nadomestnih delov ali nadomestno napravo. Če se zadevni tip ne proizvaja več, si pridržujemo pravico do dostave nadomestne naprave iz naše ponudbe

po lastnem izboru, ki je čim bolj podobna reklamiranemu tipu. Reklamacij zaradi napake pri vgradnji in uporabi in tudi zaradi pomanjkljive nege, npr. zaradi uporabe neustreznih sredstev za čiščenje ali izpuščenega vzdrževanja, nepravilne uporabe, poškodb zaradi nesreče, padca, udarca, pozebe, odrezanega vtiča, skrajšanja kabla, usedlin apnenca ali nestrokovnega poskusa popravila ta garancija ne krije. Glede tega opozarjamo na strokovno uporabo v navodilih za uporabo, ki so sestavni del garancije. Potrošni material, kot so svetlobna telesa ipd., ni predmet te garancije.

Povračilo stroškov za demontažo in montažo, kontrolo, zahteve po izgubljenem dobičku in nadomestilu škode so prav tako izključeni iz garancije, kot tudi nadaljnje pravice za kakršno koli škodo in izgubo, povzročeno z napravo ali z njeno uporabo.

Garancija velja samo za državo, v kateri je bila naprava kupljena pri prodajalcu izdelkov OASE. Za to garancijo velja nemško pravo z izključitvijo sporazuma Združenih narodov o pogodbah o mednarodnih prodajih blaga (CISG).

Garancijske zahtevke poslati franko in na lastno odgovornost v zvezi s transportom na: OASE GmbH, Tecklenburger Straße 161, D-48477 Hörstel, Nemčija, in sicer skupaj z reklamirano napravo ali reklamiranim delom naprave, s kopijo originalnega potrdila o nakupu pri pooblaščenem prodajalcu OASE, garancijskim listom in s pisnim opisom napake.

Prijevod originalnih uputa za uporabu

## **UPOZORENJE**

- Djeca od 8 i više godina i osobe sa smanjenim tjelesnim, osjetilnim ili mentalnim mogućnostima te s ograničenim iskustvom i znanjem ovaj uređaj smiju upotrebljavati samo uz nadzor ili ako su upućene u njegovu sigurnu uporabu i razumiju opasnosti koje iz nje proizlaze.
- Djeca se ne smiju igrati s uređajem.

- Djeca ne smiju obavljati radove čišćenja i korisničkog održavanja uređaja bez nadzora.
- Isključite sve uređaje u akvariju ili izvucite mrežni utikač prije nego ruke stavljate u vodu.
- Prije radova na uređaju izvucite strujni utikač.
- Oštećeni električni kabel mora odmah zamijeniti tvrtka OASE, njezina ovlaštena servisna služba ili kvalificirani stručnjak kako bi se izbjegle opasnosti od električnog udara.

## SIGURNOSNE NAPOMENE

- Ako je kućište neispravno, uređaj se ne smije upotrebljavati.
- Uređaj se ne smije upotrebljavati ako postoji kvar na električnim vodovima.
- Uređaj nemojte nositi ili povlačiti na električnim vodovima.
- Vodove položite tako da se ne mogu oštetiti i pripazite da nitko preko njih ne može pasti.
- Priključni vodovi ne mogu se zamijeniti. Pri oštećenju voda uređaj treba zbrinuti u otpad.
- Kućište uređaja ili pripadajućih dijelova otvarajte samo ako se u uputama to izričito zahtijeva.
- Na uređaju izvodite samo zahvate opisane u ovim uputama. Ako probleme ne možete sami otkloniti, obratite se ovlaštenoj servisnoj službi ili – ako ste u nedoumici – samom proizvođaču.
- Za uređaj upotrebljavajte samo originalne rezervne dijelove i pribor.
- Nemojte nikada provoditi nikakve izmjene na uređaju.
- Uređaj priključujte samo ako se električni podaci uređaja podudaraju s podacima za napajanje. Podaci uređaja nalaze se na označnoj

pločici na uređaju, na pakiranju ili u ovim uputama.

- Koristite se samo grijačem koji je odobren za upotrebu u akvariju. Odgovarajući grijači ispunjavaju zahtjeve prema normi EN 60335-2-55.
- Zaštitite utične spojeve od vlage.
- Uređaj priključite samo na propisno montiranu utičnicu.

### Simboli u ovim uputama



#### NAPOMENA

Informacije koje služe boljem razumijevanju.

### Ostale napomene

- A Referenca na jednu sliku, primjerice sliku A.
- Referenca na neko drugo poglavlje.

## OPIS PROIZVODA

- Provjeriti je li opseg isporuke točan, potpun i neoštećen.

<input type="checkbox"/> A	biOrb Intelligenter Heizer
1	Upute za uporabu inteligentnog grijača
2	Senzor
3	Grijač
4	PowerPod
5	Pokrov senzora
6	Sisaljka



### UPOZORENJE

Opasno za život zbog ugušenja.

Plastične vrećice i male dijelove držite dalje od male djece i beba.

### Namjensko korištenje

Inteligentni grijač sastoji se od sljedećih komponenti koje se smiju upotrijebiti isključivo na sljedeći način:

**PowerPod:** za opskrbu strujom za:

- isporučeni grijač
- rasvjetnu jedinicu biOrb
- crpku za prozračivanje biOrb

**Grijač za senzorom:** za grijanje i nadzor temperature u akvariju biOrb

- Rad samo s vodom pri temperaturi od +4 °C do +35 °C.
- Rad uz pridržavanje tehničkih podataka.

Za uređaje vrijede sljedeća ograničenja:

- Rabite samo u prostorijama i za privatne akvarističke svrhe.

### Opis rada

Grijanje vode u akvariju na 24,5 °C. Nadzor i stalno održavanje te temperature.

## POSTAVLJANJE I PRIKLJUČIVANJE

### Postavljanje i priključivanje grijača



#### NAPOMENA

- Priključite grijač tek kad je potpuno uronjen u vodu.
- Grijač ne smije dodirivati akrilnu stijenk u akvarija.



#### NAPOMENA

Željena temperatura vode može se postići samo ako je snaga grijanja prilagođena količini vode u akvariju (→ Tehnički podatci) i ako je ona postavljena na području s dobrim optokom vode.

Grijač možete položiti u akvarij tako da bude vidljiv ili da bude skriven u dekoracijama.

Postupite na sljedeći način:

B, C, D

- Po želji nanesite bijeli ili crni pokrov na senzor.
- Nanesite sisaljku na senzor ako želite pričvrstiti senzor na stijenku akvarija da bude vidljiv.
- Potpuno uronite grijač u vodu akvarija i ugradite senzor.
- Položite grijaći element što dalje od senzora.

#### Postavljanje i priključivanje PowerPoda

E

- Položite uređaj u blizinu utičnice kraj akvarija ili na pod
- Priključite grijač na zasebnu utičnicu PowerPoda koja ima oznaku „HEATER“.

PowerPod može potpuno zamijeniti utični transformator biOrb, tj. na njega također možete priključiti rasvjetnu jedinicu biOrb i crpku za prozračivanje biOrb.

Postupite na sljedeći način:

- Priključite rasvjetnu jedinicu na zasebnu utičnicu PowerPoda koja ima oznaku „LIGHT“.

- Priključite crpku za prozračivanje na zasebnu utičnicu PowerPoda koja ima oznaku „AIR PUMP“.

## PUŠTANJE U RAD

F

- Prije uključivanja provjerite tvore li svi priključni vodovi koji vode do PowerPoda otkapnu petlju.
- **Uključivanje:** Spojite uređaj s električnom mrežom. Uređaj se odmah uključuje.
  - Zasvijetlit će zeleno LED svjetlo na grijaćem elementu.
  - Crveno LED svjetlo na senzoru svijetlit će 5 sekundi, zatim će se isključiti na 3 sekunde i treperiti za prikaz temperature vode.
- **Očitavanje temperature vode:**

Učestalost treptanja	
Prvo treptanje – dugo	Desetica stupnjeva
Drugo treptanje – kratko	Jedinica stupnjeva
<b>Primjer</b>	
1 × dugo i 8 × kratko	18 °C
2 × dugo i 1 × kratko	21 °C

- Nakon prikaza temperature vode crveno LED svjetlo na senzoru svijetlit će dok voda ne dostigne zadanu temperaturu od 24,5 °C.
- **Isključivanje:** Odvojite uređaj od električne mreže.

## ČIŠĆENJE

Uređaj po potrebi očistite čistom vodom i mekom spužvom ili krpom.



### NAPOMENA

- Isključite grijač i pričekajte da se ohladi, a tek ga zatim izvadite iz vode.
- Ako grijač slučajno izvadite iz vode iako ga niste prethodno isključili, isključit će se automatski.
- Ne ostavljajte grijač bez nadzora nakon što ga izvadite iz vode.
- Ne rabite sredstva za čišćenje ili kemijska otapala.

## POTROŠNI DIJELOVI

Sljedeće su komponente potrošni dijelovi i nisu obuhvaćene jamstvom:

- Sisaljka





## UKLANJANJE SMETNJI

Neispravnost	Uzrok	Rješenje
Voda se ne grije	Nema električnog napajanja	Provjerite električno napajanje.
	Uređaj je neispravan (obratite pozornost na LED prikaze)	Zamijenite uređaj
Voda ne prima namještenu toplinu	Nedovoljan optok vode	Postavite grijači element na neko drugo mjesto
	Snaga grijanja uređaja preniska je s obzirom na temperaturu prostorije ili količinu vode koju valja zagrijati	Odaberite odgovarajući uređaj

## TEHNIČKI PODATCI

Opis PowerPoda		Vrijednost
Nazivni napon za PowerPod, primarni	V AC	230
Napon, sekundarni (LIGHT)	V AC	12
Napon, sekundarni (AIR PUMP)	V AC	12
Napon, sekundarni (HEATER)	V AC	12
Mrežna frekvencija	Hz	50
Vrsta zaštite		IP20
<b>Opis grijača</b>		
Snaga	W	50
Nazivni napon	V AC	12
Duljina priključnog voda	m	2,4

## SIMBOLI NA UREĐAJU

	Ne propušta vodu do 0,8 m dubine
	Klasa zaštite II, sigurno električno odvajanje od mreže zahvaljujući pojačanoj ili dvostrukoj izolaciji
	Upotrebljavajte u unutarnjem prostoru
	Ne bacajte u običan kućanski otpad.
	Pročitajte i pridržavajte se priručnika za uporabu

## ZBRINJAVANJE



### Napomena

Uređaj se ne smije baciti u kućni otpad.

- Učinite uređaj neuporabljivim tako da prerežete kabel, a zatim ga zbrinite preko odgovarajućeg sustava za recikliranje otpada.

## JAMSTVO

OASE GmbH preuzima za ovaj OASE-uređaj koji ste kupili proizvođačko jamstvo u skladu sa sljedećim jamstvenim uvjetima od **24 mjeseca**.

Jamstveni rok počinje datumom prve kupnje kod specijaliziranog trgovca proizvoda tvrtke OASE. Stoga kod preprodaje jamstveni rok ne počinje teći iznova. Korištenjem jamstva jamstveni se rok ne produžuje niti obnavlja. Vaša zakonska prava kao kupca, naročito ona iz jamstva, traju nadalje i neće biti ograničena ovim jamstvom.

### Jamstveni uvjeti

OASE GmbH pruža jamstvo za besprijekorna i namjenska svojstva te obradbu, stručno sastavljanje i propisnu funkcionalnost. Jamstvo se po našem izboru odnosi na besplatan popravak odn. besplatnu dostavu rezervnih dijelova ili zamjenskog uređaja. Ako se dotični tip



više ne proizvodi, zadržavamo pravo isporuke po vlastitom izboru zamjenskog uređaja iz svoga asortimana koji je prigovorenom tipu što bliži. Jamstvo ne obuhvaća prigovore čiji se uzroci svode na greške pri ugradnji i rukovanju, kao i na nedovoljno održavanje npr. korištenje neprikladnih sredstava za čišćenje ili neodržavanje, nenamjensku upotrebu, oštećenja uzrokovana nezgodama, padom, udarom, djelovanje mraza, odsjecanje utikača, skraćivanje kabela, taloženje kamenca ili nestručne pokušaje popravka. U tom smislu s obzirom na stručnu upotrebu upućujemo na upute za upotrebu koje su sastavni dio jamstva. Potrošni dijelovi, npr. žaruljice itd. nisu sastavni dio jamstva.

Jamstvo ne obuhvaća ni povrat izdataka za izgradnju i ugradnju, provjeru, potraživanja za

izgubljenim dobitkom i naknadom štete, kao ni zahtjeve koji dalje proizlaze iz šteta i gubitaka, svejedno koje vrste, a uzrokovao ih je uređaj ili njegova upotreba.

Jamstvo važi samo u zemljama u kojima je uređaj kupljen kod specijaliziranog trgovca tvrtke OASE. Za ovo jamstvo važi njemački zakon uz isključenje Konvencije Ujedinjenih naroda o ugovorima za međunarodnu prodaju robe (CISG).

Zahtjevi iz jamstva mogu se podnijeti samo tvrtki OASE GmbH, Tecklenburger Straße 161, D-48477 Hörstel, Njemačka, i to samo tako da nam pošaljete uređaj ili dio uređaja na koji imate prigovor, bez troškova prijevoza i na vlastiti prijevozni rizik, prilažući kopiju izvornog računa našeg specijaliziranog trgovca, ovu jamstvenu ispravu i pisanu izjavu o kvaru na koji se prigovor odnosi.

Traducerea instructiunilor de utilizare originale



## AVERTIZARE

- Acest aparat poate fi folosit de către copii începând cu 8 ani și peste, precum și persoane

cu deficiențe psihice, senzoriale sau abilități mentale, ori cu experiență redusă și cu cunoștințe reduse, dacă sunt supra-

vegheate sau au fost instruite în ceea ce privește utilizarea sigură a aparatului și au înțeles pericolele rezultate.

- Copiii nu au voie să se joace cu aparatul.
- Este interzisă curățarea și întreținerea curentă de către copii fără supraveghere.
- Oprii sau scoateți din priză toate aparatele din acvariu înainte de a introduce mâna în apă.
- Înainte de a lucra la aparat scoateți fișa de alimentare din priză.
- Dispuneți înlocuirea imediată a unui cablu

de alimentare deteriorat de către OASE, un serviciu pentru clienți autorizat sau un electrician calificat, pentru a evita pericolele datorate unei electrocutări.

#### **INDICAȚII DE SECURITATE**

- Nu este permisă utilizarea aparatului în cazul în care carcasa este defectă.
- În cazul cablurilor electrice defecte, aparatul nu poate fi utilizat.
- Nu purtați sau nu trageți aparatul prin prindere de cablul electric.
- Pozați cablurile protejate împotriva deteriorărilor și aveți grijă ca nimeni să nu cadă peste acestea.
- Cablurile de alimentare nu pot fi înlocuite. În cazul unui cablu deteriorat, aparatul trebuie reciclat.

- Deschideți carcasa aparatului sau a componentelor aferente numai în cazul în care se solicită explicit acest aspect în instrucțiuni.
- Efectuați la aparat numai lucrările care sunt descrise în aceste instrucțiuni. În cazul în care problemele nu pot fi soluționate, adresați-vă unui punct de service autorizat sau, în caz de incertitudine, producătorului.
- Utilizați pentru acest aparat numai piese de schimb și accesorii originale.
- Nu efectuați niciodată modificări tehnice asupra aparatului.
- Conectați aparatul numai dacă datele electrice ale aparatului coincid cu cele ale instalației de alimentare cu curent. Datele aparatului sunt menționate pe plăcuța cu date tehnice de pe aparat, de pe ambalaj sau din prezentele instrucțiuni.
- Utilizați numai încălzitor omologat pentru utilizarea în acvariu. Încălzitoarele omologate îndeplinesc condițiile conform EN 60335-2-55.
- Protejați conectorii împotriva umidității.
- Conectați aparatul numai la o priză instalată în conformitate cu prescripțiile.

## Simboluri din prezentele instrucțiuni



### INDICAȚIE

Informații care servesc la o înțelegere mai bună.

### Alte indicații

- A Referire la o figură, de. ex. figura A.
- Referire la un alt capitol.

## DESCRIEREA PRODUSULUI

- Verificați furnitura cu privire la corectitudine, integralitate și asigurați-vă că nu este deteriorată.

<input type="checkbox"/> A	biOrb Intelligenter Heizer
1	Manual de utilizare încălzitor inteligent
2	Senzor
3	Încălzitor
4	PowerPod
5	Capac senzor
6	Ventuză



### AVERTIZARE

Pericol de moarte prin asfixiere.

Nu lăsați pungile din plastic și piesele mici la îndemâna copiilor mici și a bebelușilor.

### Utilizarea în conformitate cu destinația

Încălzitorul inteligent constă din următoarele componente, care pot fi utilizate exclusiv după cum urmează:

**PowerPod:** pentru alimentarea cu curent pentru:

- Încălzitorul livrat
- o unitate de iluminare biOrb
- o pompă de oxigenare biOrb

**Încălzitor cu senzor:** pentru încălzirea și supravegherea temperaturii unui acvariu biOrb

- Funcționare numai cu apă la o temperatură a apei de +4 °C ... +35 °C.
- Operarea cu respectarea datelor tehnice.

Pentru aparate se aplică următoarele restricții:

- Utilizați numai în încăperi și în scopuri acvaris-tice private.

### Descrierea funcțiilor

Încălzirea apei din acvariu la 24,5 °C. Supravegherea și menținerea constantă a acestei temperaturi.

## AMPLASAREA ȘI RACORDAREA

### Amplasarea și racordarea încălzitorului



#### INDICAȚIE

- Racordați încălzitorul numai după ce acesta este complet scufundat în apă.
- Încălzitorul nu trebuie să atingă peretele din acril al acvariului.



#### INDICAȚIE

Temperatura dorită a apei se poate obține numai dacă puterea de încălzire se potrivește cu cantitatea de apă din acvariu (→ Date tehnice) și dacă încălzitorul este amplasat într-o zonă cu circulație bună a apei.

Încălzitorul poate fi poziționat la vedere sau ascuns în decorul din acvariu.

Procedați după cum urmează:

B, C, D

- În funcție de preferințe, aplicați masca albă sau neagră pe senzor.
- Aplicați ventuza pe senzor, în cazul în care senzorul urmează a fi fixat la vedere pe peretele acvariului.
- Scufundați complet încălzitorul în apa din acvariu și montați senzorul.
- Poziționați elementul de încălzire cât se poate de departe față de senzor.

## Amplasarea și racordarea PowerPod-ului

E

- Poziționați aparatul în apropierea unei prize, lângă acvariu sau pe podea
- Racordați încălzitorul la mufa separată a PowerPod-ului, care este marcată cu „HEATER”.

PowerPod poate înlocui complet transformatorul de priză. Adică, unitatea de iluminare biOrb și pompa de oxigenare biOrb pot fi conectate de asemenea.

Procedați după cum urmează:

- Racordați unitatea de iluminare la mufa separată a PowerPod-ului, care este marcată cu „LIGHT”.
- Racordați pompa de oxigenare la mufa separată a PowerPod-ului, care este marcată cu „AIR PUMP”.

## PUNEREA ÎN FUNCȚIUNE

F

- Înainte de activare, asigurați-vă că toate cablurile de conexiune care duc înspre PowerPod formează o buclă de picurare.
- **Activare:** Conectați aparatul la rețea. Aparatul pornește imediat.
  - LED-ul verde de pe elementul de încălzire se aprinde.

- LED-ul roșu de pe senzor rămâne aprins timp de 5 s, se stinge apoi timp de 3 s și, ulterior, se aprinde intermitent pentru afișarea temperaturii apei.

### • Citirea temperaturii apei:

<b>Frecvență de aprindere intermitentă</b>	
Prima aprindere intermitentă - lungă	Zeci de grade
A doua aprindere intermitentă - scurtă	Unități de grade
<b>Exemplu</b>	
1 × lung și 8 × scurt	18 °C
2 × lung și 1 × scurt	21 °C

- După afișarea temperaturii apei, LED-ul roșu de pe senzor rămâne aprins până când apa atinge temperatura prescrisă de 24,5 °C.
- **Dezactivare:** Deconectați aparatul de la rețea.

## CURĂȚARE

La nevoie, curățați aparatul cu apă limpede și cu un burete moale sau o perie.



### INDICAȚIE

- Mai întâi deconectați încălzitorul și lăsați-l să se răcească, apoi scoateți-l din apă.
- Dacă încălzitorul este scos accidental din apă, fără dezactivare prealabilă, se dezactivează automat.
- Nu lăsați încălzitorul nesupravegheat după ce îl scoateți din apă.
- Nu utilizați agenți de curățare sau soluții chimice.

## CONSUMABILE

Următoarele componente sunt piese supuse uzurii și nu fac obiectul garanției:

- Ventuză





## ÎNLĂTURAREA DEFECȚIUNILOR

Defecțiune	Cauză	Remediere
Apa nu se încălzește	Tensiunea de rețea lipsește	Verificați tensiunea de rețea.
	Aparat defect (urmăriți indicatoarele LED)	Înlocuiți aparatul
Apa nu ajunge la temperatura setată	Recircularea apei insuficientă	Poziționați altfel elementul de încălzire
	Puterea de încălzire a aparatului, raportată la temperatura camerei sau la cantitatea de apă care urmează a fi încălzită, este prea scăzută	Alegeți aparatul potrivit

## DATE TEHNICE

Descriere PowerPod		Valoare
Tensiune nominală PowerPod primar	V CA	230
Tensiune secundar (LIGHT)	V CA	12
Tensiune secundar (AIR PUMP)	V CA	12
Tensiune secundar (HEATER)	V CA	12
Frecvența rețelei	Hz	50
Tip de protecție		IP20
<b>Descriere încălzitor</b>		
Putere	W	50
Tensiunea măsurată	V CA	12
Lungime cablu de conexiune	m	2,4

## SIMBOLURILE DE PE APARAT

<b>IP X8</b> 	Etanș la apă până la o adâncime de 0,8 m
	Clasă de protecție II, separare electrică de la rețea în condiții de siguranță prin izolare consolidată sau dublă
	Utilizați în interior
	A nu se elimina împreună cu deșeurile menajere normale
	Citiți și respectați instrucțiunile de utilizare

## ÎNDEPĂRTAREA DEȘEURILOR



### INDICAȚIE

Nu este permisă eliminarea ca deșeu menajer a acestui aparat.

- Faceți aparatul inutilizabil prin tăierea cablului de alimentare și eliminați-l prin sistemul de preluare prevăzut pentru aceasta.

## GARANȚIE

OASE GmbH oferă pentru acest aparat cumpărat de dvs. o garanție de **24 luni în conformitate cu condițiile de garanție de mai jos**. Termenul de garanție începe de la prima cumpărare de la dealerul specializat OASE. În acest sens, în cazul unei revânzări, termenul de garanție nu începe să decurgă din nou. Serviciile efectuate în cadrul garanției nu determină prelungirea perioadei de garanție sau curgerea acestei perioade de la început. Drepturile dvs. legale de cumpărător, în-deosebi cele rezultate din asumarea răspunderii, rămân valabile în continuare și nu sunt afectate de această garanție.

### Condiții privind garanția

OASE GmbH garantează natura și execuția ireproșabilă conform destinației finale a produsului, un montaj profesionist și o funcționalitate conform reglementărilor în vigoare. Garanția se

referă, la alegerea noastră, la efectuarea reparațiilor gratuite, la livrarea gratuită de piese de rezervă sau la înlocuirea aparatului cu unul nou. Dacă tipul aparatului nu mai este în fabricație, ne rezervăm dreptul de a alege din gama noastră de produse un alt aparat care să fie cât mai aproape de tipul aparatului înlocuit. Reclamațiile care au drept cauză greșeli de montaj sau de exploatare, precum și lipsa măsurilor de îngrijire, utilizarea unor agenți de curățare necorespunzători sau lipsa măsurilor de întreținere, utilizarea necorespunzătoare, daune cauzate de accidente, cădere, lovire, acțiunea înghețului, tăierea ștecherului, scurtarea cablului, depuneri de calcar sau încercări de reparații efectuate de persoane necalificate nu fac obiectul garanției. În ceea ce privește utilizarea corespunzătoare a aparatului, vă recomandăm să consultați instrucțiunile de utilizare ale acestuia, care constituie parte integrantă a garanției. Părțile supuse uzurii cum sunt spre ex. becurile nu fac obiectul garanției.

Restituirea cheltuielilor pentru demontare și montare, verificare, pretențiile privind pierderi de profit și despăgubiri, sunt de asemenea excluse din garanție, precum și orice alte pretenții referitoare la daune și pierderi de orice natură datorate aparatului sau utilizării lui.

Garanția este valabilă numai pentru țara în care aparatul a fost cumpărat de la un dealer specializat OASE. Garanția este valabilă în cadrul legislației germane, excluzând convenția Națiunilor



Unite referitoare la contractele internaționale privind achiziționarea mărfurilor (GISG).

Pentru a fi valabile, cererile de garanție trebuie adresate numai OASE GmbH, Tecklenburger Straße 161, D-48477 Hörstel, Germania, iar aparatul sau componentele în garanție trebuie

expediate pe adresa noastră pe cheltuiuala și riscul dvs., însoțite de o copie a actului original de cumpărare de la dealerul specializat OASE, de acest certificat de garanție precum și de prezentarea în scris a defecțiunii constatate.

Превод на оригиналното упътване за употреба



## ПРЕДУПРЕЖДЕНИЕ

- Този уред може да се използва от деца от 8 - годишна възраст и нагоре, както и от хора с намалени физически, сензорни или умствени възможности или такива, които нямат опит и познания, само ако са наблюдавани или ин-

структурирани за безопасната употреба и разбират произтичащите от това опасности.

- Децата не играят с уреда.
- Почистването и поддръжката не трябва да се извършват от деца без надзор.
- Преди да пипате във водата, изключете всички уреди в аквариума или

издърпайте щепсела от контакта.

- Преди работа по уреда извадете щепсела от контакта.
- Повреден захранващ кабел трябва незабавно да бъде сменен от OASE, оторизиран сервиз или квалифициран електротехник, за да се избегне опасността от токов удар.

#### **УКАЗАНИЯ ЗА БЕЗОПАСНОСТ**

- При дефектен корпус не експлоатирайте уреда.
- При дефектни електрически проводници уредът не бива да се използва.
- Не използвайте електрическия проводник за пренасяне на уреда и не го дърпайте.

- Полагайте проводниците по начин, който ги предпазва от увреждания и не позволява спъване в тях.
- Свързващите проводници не подлежат на смяна. При повреден проводник уредът трябва бъде предаден в съответния събирателен пункт.
- Отваряйте корпуса на уреда или на принадлежките му части само ако това се изисква изрично според ръководството.
- Извършвайте само работи по уреда, които са описани в това ръководство. Ако проблемите не могат да бъдат отстранени, обърнете се към упълномощен филиал на клиентската служба, а при съмнения – към производителя.
- За уреда използвайте само оригинални резервни части и приспособления от окомплектовката.
- Не извършвайте технически промени по уреда.
- Свържете уреда само ако електрическите данни на уреда и електрозахранването съвпадат. Данните за уреда се намират върху заводската табела на корпуса му, върху опаковката или в настоящото ръководство.

- Използвайте само нагреватели, предвидени за употреба в аквариум. Подходящите нагреватели отговарят на изискванията съгласно EN 60335-2-55.
- Пазете щепселните съединения от навлизане на влага.
- Свързвайте уреда само към монтиран според изискванията контакт.

### Символите в това упътване



#### УКАЗАНИЕ

Информация, която служи за по-доброто разбиране.

### Други указания

- A Препратка към фигура, напр. фигура А.
- Препратка към друга глава.

## ОПИСАНИЕ НА ПРОДУКТА

- Проверете доставения комплект за точност, пълнота и повреди.

<input type="checkbox"/> A	biOrb Intelligenter Heizer
1	Ръководство за експлоатация Интелигентен нагревател
2	Датчик
3	Нагревател
4	PowerPod
5	Капак на датчика
6	Вакуумно закрепване



### ПРЕДУПРЕЖДЕНИЕ

Опасност за живота вследствие задушаване.

Дръжте пластмасовите пликосе и дребни част далеч от малки деца и бебета.

### Употреба по предназначение

Интелигентният нагревател се състои от тези компоненти, които трябва да се използват само така, както е описано по-долу:

**PowerPod:** за електрозахранване за:

- доставения нагревател
- светлинен модул biOrb
- аераторна помпа biOrb

**Нагревател с датчик:** за отопление и регулиране на температурата на аквариум biOrb

- Експлоатация само с вода при температура на водата от +4 °C ... +35 °C.

- Експлоатация при спазване на техническите данни.

За уредите са валидни следните ограничения:

- Използвайте само на закрито и за лични аквариуми.

### Описание на функциите

Затоплете водата в аквариума до 24,5 °C. Наблюдавайте и поддържайте постоянна тази температура.

## МОНТАЖ И СВЪРЗВАНЕ

### Монтаж и свързване на нагревателя



#### УКАЗАНИЕ

- Свържете нагревателя след като той е напълно потопен във водата.
- Нагревателят не трябва да докосва акрилната стена на аквариума.



#### УКАЗАНИЕ

Желаната температура на водата се достига само ако отоплителната мощност е подходяща за количеството вода в аквариума (→ Технически данни) и се намира в зона с добра циркулация на водата.

Нагревателят може да се вижда или да бъде скрит в украсата на аквариума.

Процедирайте по следния начин:

В, С, D

- При желание поставете бял или черен капак на датчика.
- Поставете вакуумно закрепване на датчика, ако датчикът трябва бъде закрепен на видимо място на стената на аквариума.
- Потопете нагревателя изцяло във водата на аквариума и монтирайте датчика.
- Поставете нагревателния елемент възможно най-отдалечено от датчика.

### Монтаж и свързване на PowerPod

E

- Поставете уреда в близост до електрически контакт до аквариума или на пода
- Свържете нагревателя за отделно гнездо на PowerPod, маркирано с „HEATER“.

PowerPod може да замени напълно щекерния трансформатор biOrb, т.е. светлинният модул biOrb и аераторната помпа biOrb могат също да се свържат тук.

Процедирайте по следния начин:

- Свържете светлинния модул за отделно гнездо на PowerPod, маркирано с „LIGHT“.

- Свържете аераторната помпа за отделно гнездо на PowerPod, маркирано с „AIR PUMP“.

## ПУСКАНЕ В ЕКСПЛОАТАЦИЯ

F

- Преди включване се уверете, че всички свързващи проводници, водещи към PowerPod, образуват капков контур.
- **Включване:** Свържете уреда към електрическата мрежа. Уредът се включва веднага.
  - Зеленият светодиод на нагревателния елемент светва.
  - Червеният светодиод на датчика свети за 5 секунди, след това изгасва за 3 секунди и накрая мига за индикация на температурата на водата.
- **Прочитане на температурата на водата:**

<b>Честота на мигане</b>	
Първо мигане - дълго	10-та степен
Второ мигане - кратко	1-ва степен
<b>Пример</b>	
1 × дълго и 8 × кратко	18 °C
2 × дълго и 1 × кратко	21 °C

- След индикацията за температура на водата червеният светодиод на датчика свети, докато водата достигне предварително зададената температура от 24,5 °C.

- **Изключване:** Изключете уреда от електрическата мрежа.

## ПОЧИСТВАНЕ

При нужда почиствайте уреда с чиста вода и с мека гъба или кърпа.



### УКАЗАНИЕ

- Най-напред изключете нагревателя и оставете да изстине, след това го извадете от водата.
- Ако по невнимание нагревателя се извади от водата без предварително да бъде изключен, той ще се изключи автоматично.
- След изваждането от водата не оставяйте нагревателя без надзор.
- Не използвайте почистващи препарати или химически разтвори.

## БЪРЗО ИЗНОСВАЩИ СЕ ЧАСТИ

Следните компоненти са бързо износващи се части и не подлежат на гаранционно обслужване:

- Вендуза





## ОТСТРАНЯВАНЕ НА ПОВРЕДИ

Неизправност	Причина	Помощ за отстраняване
Водата не се затопля	Липсва напрежение в мрежата	Проверете напрежението в мрежата.
	Уредът е дефектен (обърнете внимание на светодиодните индикации)	Подменете уреда
Водата не достига настроената температура	Недостатъчна циркулация на водата	Поставете нагревателния елемент по различен начин
	Отоплителната мощност на уреда по отношение на температурата на помещението или количеството вода, което трябва да се затопли, е прекалено ниска	Изберете подходящ уред

## ТЕХНИЧЕСКИ ДАННИ

Описание на PowerPod		Стойност
Първично разчетно напрежение на PowerPod	V AC	230
Вторично напрежение (LIGHT)	V AC	12
Вторично напрежение (AIR PUMP)	V AC	12
Вторично напрежение (HEATER)	V AC	12
Мрежова честота	Hz	50
Вид защита		IP20
<b>Описание на нагревателя</b>		
Мощност	W	50
Номинално напрежение	V AC	12
Дължина на свързващия проводник	m	2,4

## СИМВОЛИ ВЪРХУ УРЕДА

<b>IP X8</b> 	Водоустойчив до 0,8 m дълбочина
	Защитен клас II, надеждно изолиране от електрическата мрежа посредством подсилена или двойна изолация.
	Използвайте на закрито.
	Да не се изхвърля с обикновените битови отпадъци
	Прочетете и съблюдавайте ръководството за употреба

## ИЗХВЪРЛЯНЕ



### УКАЗАНИЕ

Този уред не бива да се изхвърля като битов отпадък.

- Направете уреда неизползваем, отрязвайки кабела и го изхвърлете в съответния събирателен пункт.

## ГАРАНЦИЯ

OASE GmbH поема гаранция на производителя за настоящия, придобит от Вас уред на OASE съгласно долните условия на гаранцията от **24 месеца**. Срокът на гаранцията започва да тече с първоначалното закупуване от специализиран дистрибутор на OASE. Следователно при препродажба срокът на гаранцията не се подновява. При предоставена гаранция срокът на гаранцията нито се удължава, нито се подновява. Предвидените по закон права на купувача, по-специално по отношение на гаранцията, остават действащи и не се ограничават от настоящата гаранция.

### Гаранционни условия

OASE GmbH дава гаранция за безупречно, отговарящо на целта състояние и обработка, правилно сглобяване и надлежно функциони-

ране. Гаранцията се предоставя, по наш избор, чрез безвъзмезден ремонт, съотв. безплатна доставка на резервни части или на нов уред. Ако въпросният тип уред вече не се произвежда, си запазваме правото да доставим заместващ уред по наш избор от нашия асортимент, който е възможно най-близо до типа уред, обект на рекламацията. Рекламации, чиято причина се свежда до грешки в монтажа и обслужването, както и недостатъчно поддържане, напр. употреба на неподходящо почистващо средство или не извършвана поддръжка, употреба не по предназначение, повреда поради злополука, падане, удар, замръзване, отрязване на щекери, скъсяване на кабели, отлагания на варовик или неквалифицирани опити за ремонт, не попадат под нашата гаранционна защита. Поради това, по отношение на правилната употреба се позоваваме на упътването за употреба, което е съставна част от гаранцията. Износващи се части, като напр. осветителни тела, не са съставна част от гаранцията.

Компенсация за разходи за демонтаж и монтаж, проверка, претенции за пропуснати ползи и обезщетения за загуби също са изключени от гаранцията, както и претенции за други щети и загуби, независимо от какъв вид, които са били причинени от уреда или неговата употреба.



Гаранцията важи само за държавата, в която уредът е закупен от специализиран дистрибутор на OASE. За настоящата гаранция е в сила германското право, с изключение на Спогодбата на Обединените нации за договори за международна покупка на стоки (CISG).

Гаранционни претенции могат да се предявят само към фирма OASE GmbH,

Tecklenburger Straße 161, D-48477 Hörstel, Германия, като ни изпратите уреда или част на уреда за рекламация с оригиналната касова бележка от специализирания дистрибутор на OASE без транспортни разходи за нас и на Ваш собствен риск при транспорта, настоящия гаранционен документ, както и писмено описание на дефекта за рекламация.

Переклад оригінального посібника з експлуатації



## ПОПЕРЕДЖЕННЯ

- Діти від 8 років і старше, а також люди с обмеженими фізичними, сенсорними чи психічними можливостями або люди з невеликим досвідом та об'ємом знань можуть користуватись цим приладом, якщо

Вони при цьому знаходяться під контролем або отримали інструкції по безпечному поводженні з приладом, з повним розумінням всіх небезпек при роботі з ним.

- Діти не можуть гратися з приладом.
- Дітям заборонено чистити чи обслуговувати без належного

контролю з боку дорослих.

- Перед тим як торкнутися води, вимкніть усі прилади в aquariumі або витягніть штепсельну вилку.
- Перед проведенням робіт на пристрої витягнути вилку з розетки.
- Щоб уникнути ураження електричним струмом, одразу зверніться щодо заміни пошкодженого мережевого кабелю до представників OASE, авторизованого відділу технічного обслуговування клієнтів

або кваліфікованого електротехнічного персоналу.

#### ІНСТРУКЦІЯ З ТЕХНІКИ БЕЗПЕКИ

- Забороняється використовувати пристрій у випадку пошкодження корпусу!
- При пошкодженні електричних кабелів експлуатувати пристрій заборонено.
- Забороняється тягнути або нести пристрій за електричні кабелі.
- Кабелі слід прокладати так, щоб захистити їх від ушкоджень і не створювати небезпеку падіння для людей.
- З'єднувальні проводи не підлягають заміні. У разі пошкодження шнура пристрій необхідно утилізувати.
- Відкривайте корпус пристрою або його компонентів лише за наявності чітких вказівок щодо цього в інструкції.
- Проводьте на пристрої тільки ті роботи, які описані в цій інструкції. Якщо проблеми не вдається усунути, зверніться до авторизованого сервісного центру або, в разі сумнівів, до виробника.

- Для пристрою можна використовувати тільки оригінальні запасні частини й оригінальне оснащення.
- Забороняється змінювати конструкцію пристрою.
- Під'єднайте пристрій лише в тому випадку, якщо електричні характеристики приладу збігаються з характеристиками джерела струму. Дані приладу містяться на заводській табличці, на упаковці або в цій інструкції.
- Використовуйте лише нагрівачі, допущені до використання в акваріумі. Придатні нагрівачі відповідають вимогам стандарту EN 60335-2-55.
- Штепсельні роз'єми необхідно захистити від впливу вологи.
- Підключайте прилад тільки до розетки, встановленої згідно з інструкцією.

**Символи, що використані у цій інструкції з експлуатації**



#### **ВКАЗІВКА**

Інформація для кращого розуміння.

#### **Подальші вказівки**

- А Посилання на малюнок, наприклад малюнок А.
- Посилання на іншу главу.

#### **ОПИС ВИРОБУ**

- Перевірте комплект постачання на предмет відповідності, повноти та можливих пошкоджень.

<input type="checkbox"/> А	biOrb Intelligenter Heizer
1	Посібник з експлуатації програмованого нагрівача
2	Датчик
3	Нагрівач
4	PowerPod
5	Кришка датчика
6	Присоска.



#### **ПОПЕРЕДЖЕННЯ**

Загроза задухи.

Тримайте поліетиленові пакети та дрібні деталі в недоступному для маленьких дітей місці.

### Використання пристрою за призначенням

Програмований нагрівач складається з компонентів, які можна використовувати лише так, як описано нижче.

**PowerPod** забезпечує енергопостачання для:

- нагрівача, що входить до комплекту поставки
- блоку освітлення biOrb
- насоса аератора biOrb

**Нагрівач з датчиком** для нагрівання й контролю температури акваріума biOrb

- Дозволяється використовувати прилад тільки з водою при температурі води +4 °C ... +35 °C.
- Експлуатація з дотриманням технічних характеристик.

На прилад поширюються наступні обмеження:

- Використовувати тільки в приміщеннях і для приватних акваріумів.

### Описання принципу дії пристрою

Нагрійте воду в акваріумі до 24,5 °C. Контролюйте та постійно підтримуйте таку температуру.

## ВСТАНОВЛЕННЯ ТА ПІДКЛЮЧЕННЯ

### Встановлення та підключення нагрівача



#### ВКАЗІВКА

- Підключайте нагрівач лише тоді, коли він повністю занурений у воду.
- Нагрівач не має торкатися акрилової стінки акваріума.



#### ВКАЗІВКА

Бажаної температури води можна досягти лише в тому випадку, коли потужність нагріву відповідає об'єму води в акваріумі (→ Технічні дані) і обігрівач розташований у зоні з хорошою циркуляцією води.

Нагрівач можна розмістити в акваріумі відкрито або приховати в декорі.

Необхідно виконати наступні дії:

B, C, D

- За бажанням встановіть на датчику білу або чорну кришку.
- Якщо датчик буде встановлюватися відкрито, на ньому встановлюється вакуумна присоска.
- Зануріть нагрівач у воду повністю й змонтуйте датчик.
- Нагрівальний елемент розмістіть якомога далі від датчика.

## Встановлення та підключення PowerPod

E

- Розмістити акваріум біля електричної розетки або на підлозі
- Під'єднати нагрівач до окремого роз'єму PowerPod, який позначений надписом «HEATER».

PowerPod може повністю замінити трансформатор зі штекерним роз'ємом biOrb, тобто до нього можна також підключити блок освітлення biOrb і насос аератора biOrb.

Необхідно виконати наступні дії:

- Під'єднати блок освітлення до окремого роз'єму PowerPod, який позначений надписом «LIGHT».
- Під'єднати насос аератора до окремого роз'єму PowerPod, який позначений надписом «AIR PUMP».

## ВВЕДЕННЯ В ЕКСПЛУАТАЦІЮ

F

- Перед увімкненням переконайтесь, що на всіх кабелях, що ведуть до PowerPod, сформована петля для зливу крапель.
- **Увімкнення.** Підключіть пристрій до електромережі. Пристрій вмикається одразу.
  - Мигтить зелений світлодіод нагрівача.

- Червоний світлодіод на датчику горить протягом 5 сек., потім гасне на 3 сек., після чого подає світлові сигнали для відображення температури води.

### • Зчитування показників температури води.

Частота мигтіння	
Перший спалах — довгий	Кратність до 10
Другий спалах — короткий	Кратність до 1
Приклад	
1 × довгий і 8 × короткий	18 °C
2 × довгий і 1 × короткий	21 °C

- Після відображення температури води червоний світлодіод світиться на датчику доти, доки вода не досягне заданої температури 24,5 °C.

- **Вимкнення:** Від'єднайте пристрій від електромережі.

## ОЧИЩЕННЯ

За потреби почистіть пристрій чистою водою і м'якою губкою або ганчіркою.



#### **ВКАЗІВКА**

- Спочатку вимкніть обігрівач і дайте йому охолонути, лише потім виймайте з води.
- Якщо нагрівач випадково, без попереднього вимкнення, був витягнутий із води, то він вимкнеться автоматично.
- Не лишайте обігрівач без нагляду після виймання його з води.
- Не використовуйте мийні засоби або хімічні розчини.

#### **ДЕТАЛІ, ЩО ШВИДКО ЗНОШУЮТЬСЯ**

Указані компоненти відносяться до деталей, що швидко зношуються; дія умов гарантії на них не поширюється:

- Присоска.





## УСУНЕННЯ НЕСПРАВНОСТЕЙ

Несправність	Причина	Усунення
Вода не нагрівається	Відсутня напруга в мережі	Перевірити напругу в мережі.
	Прилад несправний (звернути увагу на світлодіодний індикатор)	Замінити пристрій
Вода не тримає налаштовану температуру	Недостатня циркуляція води	Встановити нагрівач іншим чином
	Потужність нагрівання пристрою занадто низька в порівнянні з температурою в приміщенні та об'ємом води, що нагрівається.	Підберіть відповідний пристрій

## ТЕХНІЧНІ ХАРАКТЕРИСТИКИ

Опис PowerPod		Значення
Первинна розрахункова напруга PowerPod	В змінного струму	230
Вторинна напруга (LIGHT)	В змінного струму	12
Вторинна напруга (AIR PUMP)	В змінного струму	12
Вторинна напруга (HEATER)	В змінного струму	12
Частота мережі	Гц	50
Ступінь захисту		IP20
<b>Опис нагрівача</b>		
Потужність	Вт	50
Розрахункова напруга	В змінного струму	12
Довжина з'єднувального кабелю	м	2,4

## СИМВОЛИ НА ПРИСТРОЇ

	Водонепроникний до 0,8 м
	Клас захисту II, захисне розділення електричної мережі за рахунок посиленої або подвійної ізоляції.
	Використовувати у приміщенні
	Забороняється утилізувати зі звичайним побутовим сміттям
	Прочитайте та врахуйте інструкцію з експлуатації

## УТИЛІЗАЦІЯ



### ВКАЗІВКА

Цей пристрій заборонено утилізувати разом із побутовими відходами.

- Треба, відрізавши кабель, зробити пристрій неприцездатним і утилізувати через передбачену систему повторного використання.

## ГАРАНТІЯ

Компанія OASE GmbH як виробник надає гарантію на пристрій OASE, який ви придбали, згідно з наведеними нижче умовами строком на **24 місяці**. Відлік гарантійного строку розпочинається з моменту купівлі у спеціалізованого дилера OASE. У випадку повторного продажу гарантійний строк не поновлюється. При гарантійному обслуговуванні гарантійний строк не продовжується і не поновлюється. Ваші законні права як покупця, зокрема ті, що впливають із гарантійних зобов'язань, і далі належать вам і не порушуються цією гарантією.

### Умови надання гарантії



Компанія OASE GmbH гарантує бездоганні властивості своїх виробів та обробку матеріалів відповідно до призначення, кваліфіковану збірку та належне функціонування. У гарантійному випадку на вибір виробника здійснюється безкоштовний ремонт, безкоштовно надсилаються запчастини або новий виріб на заміну придбаному. Якщо пристрої такого типу, як ви придбали, більше не виготовляється, ми залишаємо за собою право надіслати вам інший пристрій на заміну з нашого асортименту, який максимально схожий на той, що підлягає гарантійній заміні. Гарантія не поширюється на випадки, пов'язані з помилками при встановленні та експлуатації, недостатнім доглядом, застосуванням непридатних засобів чищення, відмовою від технічного обслуговування, використанням не за призначенням, пошкодженнями в результаті аварій, ударами, дією низьких температур, відрізанням штекера, вкороченням кабелю, відкладеннями накипу або спробами некваліфікованого ремонту. У зв'язку з цим для забезпечення належного використання наполегливо радимо дотримуватися інструкції. Дотримання інструкції є однією з умов надання гарантії. Гарантія не поширюється на витратні

матеріали та деталі, які швидко зношуються, наприклад, лампочки.

Відшкодування витрат на демонтаж, монтаж та випробування, а також відшкодування упущеного прибутку і збитків не покривається гарантією. Також не розглядаються будь-які інші претензії щодо відшкодування збитків і втрат будь-якого виду, пов'язаних із пристроєм або його використанням.

Гарантія діє тільки для тієї країни, в якій пристрій був придбаний у спеціалізованого дилера OASE. Відносно цієї гарантії діє німецьке законодавство. Застосування Конвенції ООН про договори міжнародної купівлі-продажу товарів (CISG) виключено.

Звернення щодо гарантійного обслуговування приймаються тільки в компанії OASE GmbH за адресою Tecklenburger Straße 161, D-48477 Hörstel (Німеччина). Для розглядання гарантійного випадку необхідно переслати пристрій або компонент пристрою з копією оригінального документа, що підтверджує купівлю у спеціалізованого дилера OASE, цим гарантійним талоном та описом дефекту в письмовій формі. Покупець сплачує пересилку і бере на себе усі транспортні ризики.

Перевод руководства по эксплуатации - оригинала

## ПРЕДУПРЕЖДЕНИЕ

- Дети от 8 лет и старше, а также люди с ограниченными физическими, органическими, органическими или ментальными возможностями, люди с небольшим опытом и объемом знаний могут пользоваться этим устройством, находясь при этом под контролем взрослых или получив от них советы по безопасному обращению с устройством и

поняв опасности при работе с ним.

- Дети не должны играть с устройством.
- Дети не должны чистить или ремонтировать устройство без надлежащего контроля со стороны взрослых.
- Прежде чем дотронуться до воды, отключите все устройства в аквариуме или выньте сетевой штекер из розетки.
- Перед началом работ с прибором необходимо вынуть сетевой штекер из розетки.

- Повреждённая линия подключения к сети должна быть немедленно заменена силами представителя фирмы OASE или уполномоченной сервисной службы или квалифицированным специалистом-электриком, чтобы устранить опасности, связанные с электрическим ударом.

#### **УКАЗАНИЯ ПО ТЕХНИКЕ БЕЗОПАСНОСТИ**

- В случае неисправного корпуса эксплуатация устройства запрещена.
- В случае неисправного электрокабеля эксплуатация устройства запрещена.

- Носить устройство или тянуть его за кабель запрещается
- Прокладку кабеля выполняйте с защитой от повреждений и так, чтобы через него нельзя было споткнуться.
- Соединительные кабели замене не подлежат. При повреждении кабеля устройство нужно сдать в утиль.
- Открывайте корпус устройства или принадлежащие к нему части только тогда, когда в настоящем руководстве по эксплуатации на это четко указано.
- В устройстве нужно выполнять только те работы, которые описаны в настоящем руководстве по эксплуатации. Если трудности в работе устройства не устраняются, тогда просим обратиться в авторизованную сервисную службу или в случае сомнения прямо к изготовителю.
- Используйте для устройства только оригинальные запасные части и принадлежности.
- Выполнять технические изменения на устройстве запрещается.
- Подключать устройство к электросети можно только в том случае, когда электри-

ческие характеристики устройства совпадают с данными электропитания. Данные устройства указаны на заводской табличке, на упаковке или в данном руководстве.

- Используйте только те нагреватели, которые допущены для работы в аквариуме. Пригодные нагреватели отвечают требованиям EN 60335-2-55.
- Защищайте штекерные соединения от влаги.
- Устройство нужно подключать только к правильно установленной розетке.

#### Символы, используемые в данном руководстве по эксплуатации



#### УКАЗАНИЕ

Информация, которая служит для лучшего понимания.

#### Дальнейшие указания

- A Ссылка на рисунок, напр., рисунок A.
- Ссылка на другую главу.

## ОПИСАНИЕ ИЗДЕЛИЯ

- Проверить объем поставки на правильность, комплектность и на наличие возможных повреждений.

<input type="checkbox"/> A	biOrb Intelligenter Heizer
1	Руководство по эксплуатации умного нагревателя
2	Датчик
3	Нагреватель
4	PowerPod
5	Крышка датчика
6	Присоска



#### ПРЕДУПРЕЖДЕНИЕ

Опасно для жизни вследствие удушья.

Пластиковые пакеты и мелкие детали держите подальше от маленьких и грудных детей.

#### Использование прибора по назначению

Умный нагреватель состоит из этих компонентов, которые разрешается использовать только так, как указано ниже:

**PowerPod:** используется для снабжения током:

- прилагаемого нагревателя
- осветительного модуля biOrb
- аэрирующего насоса biOrb

**Нагреватель с датчиком:** для нагрева и температурного контроля аквариума biOrb

- Эксплуатация только в воде при температуре воды от +4 °C до +35 °C.
- Эксплуатация при соблюдении технических данных.

На устройства распространяются следующие ограничения:

- Применяйте только в помещениях и в частных аквариумах.

#### Описание принципа действия прибора

Нагрев воды в аквариуме до 24,5 °C. Контролирует и держит эту температуру постоянной.

## УСТАНОВКА И ПОДСОЕДИНЕНИЕ

### Нагреватель установить и подсоединить



#### УКАЗАНИЕ

- Нагреватель подключать только тогда, когда он полностью погружен в воду.
- Нагреватель не должен прикасаться к акриловой стенке аквариума.



#### УКАЗАНИЕ

Требуемая температура воды может быть достигнута только если мощность нагрева соот-

ветствует объему воды в аквариуме (→ Технические данные) и нагреватель расположен в зоне с хорошей циркуляцией воды.

Нагреватель можно располагать в аквариуме на видном месте или спрятать его за какой-нибудь декорацией.

Необходимо выполнить следующие действия:

В, С, D

- На датчике по желанию можно установить белую или черную крышку.
- Установить на датчике присоску, если датчик закрепляется на видном месте в аквариуме.
- Нагреватель полностью погрузить в аквариумную воду и установить датчик.
- Нагревательный элемент нужно установить как можно дальше от датчика.

### PowerPod установить и подсоединить

E

- Устройство расположить вблизи розетки и аквариума или на полу.
- Нагреватель подключить к отдельному гнезду в PowerPod, которое помечено „HEATER“.

PowerPod может полностью заменить штепсельный трансформатор biOrb. Это означает, что осветительный модуль biOrb и аэрирующий насос biOrb также можно сюда подсоединить.

Необходимо выполнить следующие действия:

- Осветительный модуль подключить к отдельному гнезду в PowerPod, которое помечено „LIGHT“.
- Аэрирующий насос подключить к отдельному гнезду в PowerPod, которое помечено „AIR PUMP“.

## ПУСК В ЭКСПЛУАТАЦИЮ



- Перед подключением проверить, чтобы все кабели, ведущие к PowerPod, имели петли для стока капель.
- **Включить** Подсоедините прибор к сети. Прибор включается немедленно.
  - На нагревательном элементе загорается зеленый светодиод.
  - Красный светодиод на датчике загорается на 5 сек, затем гаснет на 3 сек и потом мигает для индикации температуры воды.
- **Отметить температуру воды:**

<b>Частота мигания</b>	
Первое мигание - длинное	10 градусов
Второе мигание - короткое	1 градус
<b>Пример</b>	
Мигания 1 × длинное и 8 × коротких	18 °C
Мигания 2 × длинное и 1 × коротких	21 °C

- Для индикации температуры воды светится красный светодиод на датчике до тех пор, пока вода не достигнет заданной температуры в 24,5 °С.

- **Выключить:** Отключите устройство от сети.

## ОЧИСТКА

В случае необходимости очищайте устройство чистой водой и мягкой губкой или тканью.



### УКАЗАНИЕ

- Необходимо сначала выключить нагреватель и дать ему остыть, и только затем вынимать из воды.
- Если нагреватель по неосторожности вынуть из воды без предварительного выключения, то он сам отключается автоматически.
- После извлечения нагревателя из воды не оставлять его без присмотра.
- Не использовать очищающие средства или химические растворители.

## ИЗНАШИВАЮЩИЕСЯ ДЕТАЛИ

Следующие компоненты являются изнашивающимися частями, на них гарантия не распространяется:

- Присоска

## УСТРАНЕНИЕ НЕИСПРАВНОСТЕЙ





Неисправность	Причина	Устранение неисправности
Вода не становится теплой	Отсутствует сетевое напряжение	Проверить сетевое напряжение.
	Устройство неисправно (наблюдайте за светодиодами)	Заменить устройство
Температура воды не достигает установленных значений	Недостаточная циркуляция воды	Переставьте нагревательный элемент в другое место
	Слишком низкая мощность нагрева устройства по отношению к температуре помещения или по отношению к нагреваемой воде	Выбрать подходящий прибор

## ТЕХНИЧЕСКИЕ ДАННЫЕ

Описание PowerPod		Значение
Первичное номинальное напряжение PowerPod	В перем. тока	230
Вторичное напряжение (LIGHT)	В перем. тока	12
Вторичное напряжение (AIR PUMP)	В перем. тока	12
Вторичное напряжение (HEATER)	В перем. тока	12
Частота тока в сети	Гц	50
Класс защиты		IP20
<b>Описание нагревателя</b>		
Производительность	Вт	50
Расчетное напряжение	В перем. тока	12
Длина соединительного кабеля	м	2,4



## СИМВОЛЫ НА ПРИБОРЕ

<b>IP X8</b> 	Водонепроницаемость до глубины 0,8 м
	Класс защиты II, надежное отделение от сети за счет усиленной или двойной изоляции
	Применять только внутри помещения
	Не утилизировать с обычным бытовым мусором
	Прочсть и соблюдать инструкцию по применению

## УТИЛИЗАЦИЯ



### УКАЗАНИЕ

Не утилизировать данный прибор вместе с домашним мусором!

- Выведите устройство из работы, обрезав его кабель, и утилизируйте через предусмотренную для этого систему возврата.

## ГАРАНТИЯ

Компания «OASE GmbH» обеспечивает гарантийное обслуживание приобретённого вами прибора, изготовленного нашей фирмой, в соответствии с нижеследующими условиями в течение **24 месяцев**. Гарантийный срок начинается с момента первой покупки у дилера компании OASE. Поэтому при перепродаже гарантийный срок не начинается отсчитываться заново. Оказание гарантийных услуг не продлевает и не возобновляет гарантийный срок. Ваши законные права как покупателя сохраняются и не ограничиваются действием данных гарантийных обязательств.

## Гарантийные условия

Компания «OASE GmbH» гарантирует безотказную и правильную работу устройства, качество и обработку его материалов в соответствии с целью применения и технически правильно выполненный монтаж. Мы предоставляем гарантийное обслуживание на наше усмотрение в виде бесплатного ремонта, или бесплатной поставки запасных частей или замены на новое устройство. Если соответствующая модель больше не изготавливается, то мы оставляем за собой право по собственному выбору поставить из нашего ассортимента запасное устройство, в наибольшей степени равноценное модели, к которой были претензии. Гарантийное обслуживание не распространяется на претензии, причина которых заключается в неправильном монтаже и обслуживании, а также в недостаточном техуходе, использовании не по назначению, механическом повреждении, падении, ударе, воздействии низких температур, отрезании штекера, укорочении кабеля, наличии известковых отложений или в неудавшихся попытках ремонта. В этом отношении мы ссылаемся на инструкцию по правильному применению, являющуюся составной частью гарантии. Из-

нашивающиеся части, как напр. осветительные средства и прочее, не являются частью гарантии.

Возмещение издержек за демонтаж и монтаж, за проверочные испытания, за упущенную прибыль и убытки из гарантийных обязательств исключается в той же степени, как и прочие претензии о возмещении ущерба и убытков любого вида, вызванные самим устройством или его использованием.

Гарантия действует только для страны, в которой был приобретено устройство у дилера компании «OASE». На эту гарантию распространяется немецкое право за исключением условий Конвенции ООН по договорам международной купли-продаже товаров (CISG).

Претензии по гарантии можно заявить только компании «OASE GmbH», Текленбургер штрассе 161, D-48477 Hörstel, Германия, направив нам на условиях франко-фракт или под собственный транспортный риск прибор или часть прибора, по которым имеются претензии, с копией оригинального документа, подтверждающего факт продажи дилером компании «OASE», с настоящим гарантийным документом, а также с описанием дефекта.

## 原版使用说明书的翻译

### 警告

- 如果有监督人或安全专家已经了解了指使他人或安插了风险，由8岁及以下的儿童或心智不成熟的人操作本产品，可能会导致儿童受伤或死亡。切勿让儿童玩本产品。
- 在无人监督的情况下，不得让儿童进行清洁和维护工作。
- 在接触水之前，请断开电源插头。

- 在设备上作业前，请拔出电源插头。
- 受损的电源线必须由OASE授权的客户服务部或电工立即更换，以免发生触电危险。

### 安全说明

- 外壳损坏时，不能运行设备。
- 电线壳损坏时，不能运行设备。
- 设备不能在电线上拖拽。
- 敷设电线时保护其不受损坏并且注意，不要绊倒任何人。
- 不能替换连接线。电线损坏时，必须将其移出设备。
- 只有当该说明书中明确要求时，才能打开设备外壳或相关部件。
- 只能在设备上进行本说明书中所述的工作。如果无法解决问题，请联系已授权的客服点，若仍有疑问，请咨询制造商。
- 只能使用设备的原装配件和备件。

- 请勿在设备上任何技术更改。
- 只有当设备的电气数据和电源的电气数据一致时，才允许连接设备。设备数据位于设备的铭牌、包装上或在该说明书中。
- 只使用允许在鱼缸中使用的加热器。合适的加热器满足 EN 60335-2-55 规定的要求。
- 防止插座连接器受潮。
- 只能将设备连接到按规定安装的插座上。

### 本使用说明书中的图标



#### 提示

有助于更好理解的信息。

### 更多信息

- A 引用插图，如图 A
- 引用另一章。

## 产品介绍

- 检查交货是否准确、完整或损坏。

<input type="checkbox"/> A	biOrb Intelligenter Heizer
1	智能加热器使用说明书
2	传感器
3	加热器
4	PowerPod
5	传感器盖板
6	吸盘



### 警告

因窒息导致生命危险。

让幼童和婴儿远离塑料袋和小部件。

### 按规定使用

智能加热器由只能按以下方式使用的组件构成：

**PowerPod：** 用于为以下装置供电：

- 随附的加热器
- biOrb 照明单元
- biOrb 曝气泵

**带传感器的加热器：** 用于加热和监控 biOrb 鱼缸的温度

- 操作水温必须为 +4 °C ... +35 °C。
- 必须在遵守技术数据的前提下运行。

对于设备有以下限制：

- 只在室内使用以及用于私人的水族馆。

### 功能说明

将鱼缸中的水加热至 24.5 °C。监控并持续保持这一温度。

## 安装和连接

### 安放并连接加热器



#### 提示

- 当加热器完全浸没在水中时再进行连接。
- 加热器不得接触鱼缸的丙烯酸内壁。



#### 提示

只有当加热功率适合玻璃容器中的水量（→ 技术数据）且处于水循环良好的环境中，才能达到所需的水温。

可以将加热器放置在可见之处或者隐藏在鱼缸装饰中。

步骤如下：

B, C, D

- 根据需要在传感器上安装白色或黑色的盖板。
- 如果要将传感器固定在鱼缸壁上的可见之处，则在传感器上安装吸盘。
- 将加热器完全浸入鱼缸的水中，安装传感器。
- 尽可能地将加热元件放置在远离传感器的位置上。

### 安放并连接 PowerPod

E

- 将设备放置在鱼缸旁的插座附近，或者放置在地面上
- 将加热器与单独的 PowerPod 插口相连，该插口有“HEATER”标识。

PowerPod可以完全代替 biOrb 插入式变压器。即同样可以在这里连接 biOrb 照明单元和 biOrb 曝气泵。

步骤如下：

- 将照明单元与单独的 PowerPod 插口相连，该插口有“LIGHT”标识。
- 将曝气泵与单独的 PowerPod 插口相连，该插口有“AIR PUMP”标识。

## 投入使用

F

- 在开启前，确保所有通向 PowerPod 的连接线形成一个盘形搭环。
- **开启：**将设备与电源连接。设备会立刻启动。
  - 加热元件上的绿色 LED 灯亮起。
  - 传感器上的红色 LED 灯亮起 5 秒，之后熄灭 3 秒，然后闪烁，显示水温。

### • 读取水温：

闪烁频率	
第一次闪烁 - 长	10 度
第二次闪烁 - 短	1 度
比如	
1 × 长 8 × 短	18 °C
2 × 长 1 × 短	21 °C

- 在显示水温之后，传感器上的红色 LED 灯亮起，直至水达到预定温度 24.5 °C。

### • 关闭：将设备与电源断开。

## 清洁

需要时用清水和软海绵或擦布清洁设备。

## 故障排除

故障	原因	对策
水不热	未接电	检查电源电压。
	设备损坏（注意 LED 显示屏）	更换设备
水未达到所设温度	水循环不足	以其他方式放置加热元件
	相对于室温或待加热水量而言，设备加热功率过低	选择合适的设备



### 提示

- 先关闭加热器，使其冷却，然后从水中取出。
- 如果因疏忽而在未事先关闭的情况下将加热器从水中取出，它会自动关闭。
- 从水中取出的加热器不得脱离看管。
- 请勿使用清洁剂或化学溶液。

## 磨损件





以下元件是磨损件，不在保修范围内：

- 吸盘

## 技术数据

PowerPod 说明		值
初级 PowerPod 额定电压	V AC	230
次级电压 (LIGHT)	V AC	12
次级电压 (AIR PUMP)	V AC	12
次级电压 (HEATER)	V AC	12
电源频率	Hz	50
防护等级		IP20
<b>加热器说明</b>		
功率	W	50
额定电压	V AC	12
连接线长度	m	2.4

## 设备上的标识

<b>IP X8</b> 	防水深度可达 0.8 米
	防护等级 II，通过强化或双层绝缘对电源进行安全电气隔离
	在室内使用
	不可按普通生活垃圾处置
	请阅读并遵守使用说明

## 丢弃处理



### 提示

本设备不得按生活垃圾进行废弃处理。

- 剪断电线使本设备无法再使用，并通过专门的回收系统进行废弃处理。

## 保用证书

根据下文中的保用条件，欧亚瑟（OAS E）有限公司为您所购买的欧亚瑟设备承担 24 个月的厂家保用。保用期从在欧亚瑟专业销售商处第一次购买时开始。因此在转售时保用期不重新从头开始。保用时间既不会因保用服务而延长，也不会重新计算。购买者的法定权利，尤其是保修方面的法定权利继续存在，不受本保用限制。

### 保用条件

欧亚瑟有限公司保证有完好的、与用途相适应的产品特征和处理工艺，以及符合专业要求的组装和符合规定的使用功能。作为保用服务，我们选择提供免费修理、免费提供替换部件或者免费提供临时的代用设备等。如果相关型号的设备不再生产了，我们有权从

我们的产品品种中选择一个与所述型号最接近的设备作为替换。由于安装和操作错误以及不当保养，比如使用了不恰当的洗涤剂或疏于保养，未按照规定使用，因事故、下落、撞击、冰冻影响造成的损害，切断插头、剪短电缆、钙沉淀或不恰当的修理尝试引起的投诉，不在我们的保用范围之内。就此我们指明，说明书中指出的恰当的使用是保用的条件之一。易耗损的部件，例如灯泡，不属于保用范围。

拆下和安装，检验，利润损失和补偿经费的赔偿及对由设备或它的使用引起的损失和亏损的索赔都不属于保用范围。

此保用只适用于在欧亚瑟专业销售商处购买设备的国家。联合国国际商品购买合同 (CISG) 无效，但德国的法律适用于此保用。

依据此保用投诉时，只有当您设备连同欧亚瑟专业销售商的售货单复印件，以及本保用证书和对故障的书面描述都自费寄给欧亚瑟有限公司，才能被受理；欧亚瑟有限公司地址：Tecklenburger Strasse 161, D-48477 Hörstel, 德国；邮寄风险由您自己承担。





**CE**

**OASE GmbH · [www.oase-livingwater.com](http://www.oase-livingwater.com)**

**Tecklenburger Straße 161 · 48477 Hörstel · Postfach 20 69 · 48469 Hörstel · Germany**

48043/07-16