

HeatControl

DE Gebrauchsanleitung und Garantie
EN Operating instructions and Guarantee
FR Notice d'emploi et Garantie
NL Gebruiksaanwijzing en Garantie
ES Instrucciones de uso y Garantía
PT Instruções de uso e Garantia
IT Istruzioni d'uso e Garanzia
DA Brugsanvisning og Garanti
NO Bruksanvisning og Garanti
SV Bruksanvisning och Garanti
FI Käyttöohje ja Takuu

HU Használati útmutató és Garancia
PL Instrukcja użytkowania i Gwarancja
CS Návod k použití a Záruka
SK Návod na použitie a Záruka
SL Navodila za uporabo in Garancija
HR Uputa o upotrebi i Jamstvo
RO Instrucțiuni de folosință și Garanție
BG Упътване за употреба и Гаранция
UK Посібник з експлуатації та Гарантія
RU Руководство по эксплуатации и Гарантия
CN 使用说明书 和 保用证书



A

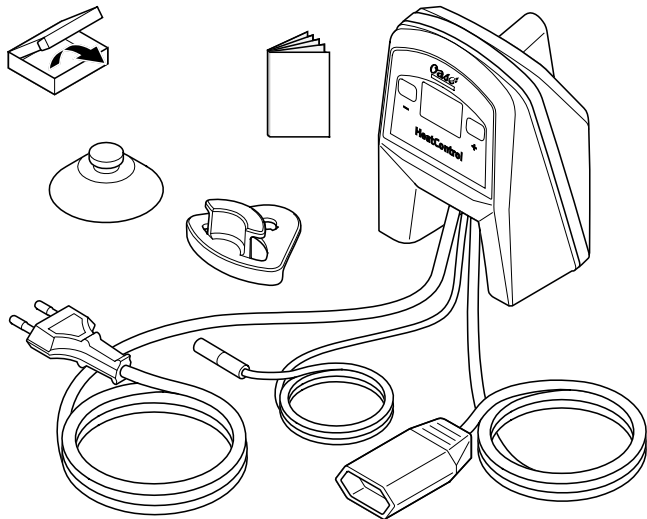

HCL0001

B

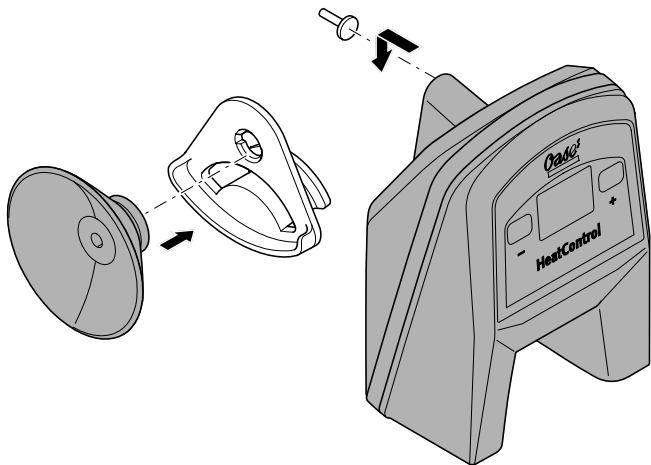

HCL002



C

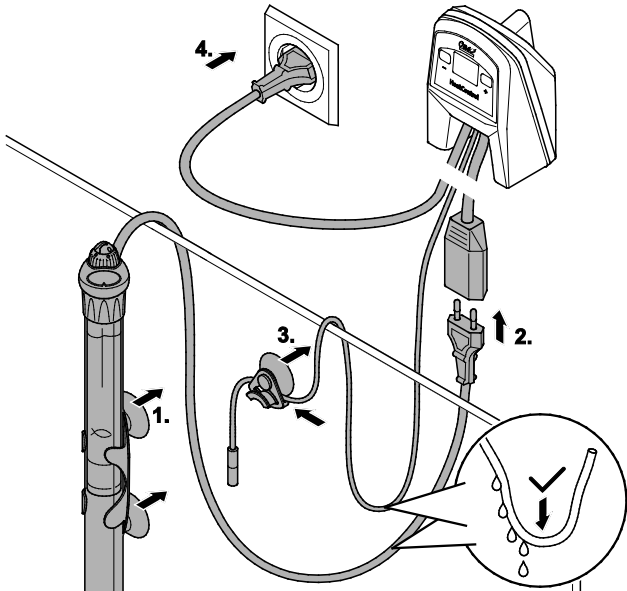

HCL0003

Original Gebrauchsanleitung

 **WARNUNG**

- Dieses Gerät kann von Kindern ab 8 Jahren und darüber sowie von Personen mit verringerten physischen, sensorischen oder mentalen Fähigkeiten oder Mangel an Erfahrung und Wissen benutzt werden, wenn sie beaufsichtigt oder bezüglich des sicheren Gebrauchs des Gerätes unterwiesen wurden und die daraus resultierenden Gefahren verstehen.

- Kinder dürfen nicht mit dem Gerät spielen.
- Reinigung und Benutzerwartung dürfen nicht von Kindern ohne Beaufsichtigung durchgeführt werden.
- Gerät niemals in Wasser oder andere Flüssigkeiten tauchen.
- Alle Geräte im Aquarium ausschalten oder den Netzstecker ziehen, bevor Sie in das Wasser greifen.
- Vor Arbeiten am Gerät Netzstecker ziehen.
- Eine beschädigte Netzanschlussleitung sofort

durch OASE, einem autorisierten Kundendienst oder einer qualifizierten Elektrofachkraft ersetzen lassen, um Gefahren durch Stromschlag zu vermeiden.

SICHERHEITSHINWEISE

- Bei defekten elektrischen Leitungen oder defektem Gehäuse darf das Gerät nicht betrieben werden.
- Tragen oder ziehen Sie das Gerät nicht an der elektrischen Leitung.
- Verlegen Sie Leitungen geschützt vor Beschädigungen und achten Sie darauf, dass niemand darüber fallen kann.
- Öffnen Sie das Gehäuse des Gerätes oder zugehöriger Teile nur, wenn Sie dazu in der Anleitung ausdrücklich aufgefordert werden.
- Führen Sie nur Arbeiten am Gerät durch, die in dieser Anleitung beschrieben sind. Wenden

Sie sich an eine autorisierte Kundendienststelle oder im Zweifelsfall an den Hersteller, wenn sich Probleme nicht beheben lassen.

- Verwenden Sie nur Original-Ersatzteile und -Zubehör für das Gerät.
- Nehmen Sie niemals technische Änderungen am Gerät vor.
- Schließen Sie das Gerät nur an, wenn die elektrischen Daten von Gerät und Stromversorgung übereinstimmen. Die Gerätedaten befinden sich auf dem Typenschild am Gerät, auf der Verpackung oder in dieser Anleitung.
- Nur Heizer verwenden, die für den Einsatz im Aquarium zugelassen sind. Geeignete Heizer erfüllen die Anforderungen nach EN 60335-2-55.
- Schützen Sie Steckerverbindungen vor Feuchtigkeit.
- Schließen Sie das Gerät nur an einer vorschriftsmäßig installierten Steckdose an.

Symbole in dieser Anleitung



HINWEIS

Informationen, die zum besseren Verständnis dienen.

Weitere Hinweise

- A Verweis auf eine Abbildung, z. B. Abbildung A.
- Verweis auf ein anderes Kapitel.

PRODUKTBESCHREIBUNG

Bestimmungsgemäße Verwendung

HeatControl, im weiteren "Gerät" genannt, darf ausschließlich wie folgt verwendet werden:

- Als Thermostat zum Überwachen und Regeln einer Aquarienheizung oder einer Terrarienheizung.
- Betrieb unter Einhaltung der technischen Daten.

Für das Gerät gelten folgende Einschränkungen:

- Nur in Räumen und für private aquaristische Zwecke verwenden.
- Betrieb nur mit Wasser bei einer Wassertemperatur von +4 °C ... +35 °C.

Empfehlung:

- Ideal insbesondere in Kombination mit dem Bodenheizkabel OASE HeatUp Basis.

INBETRIEBNAHME

Gerät aufstellen

- B

- Gerät in der Nähe des Beckens mit einem Nagel oder Haken (nicht im Lieferumfang enthalten) an die Wand hängen.
- Für die Montage das Montageloch verwenden.
- Das Gerät darf nicht ins Wasser fallen können.
- Mitgelieferte Saugnäpfe in zugehörige Clips hineindrehen.
- Mitgelieferte Saugnäpfe mit einer Drehbewegung montieren.
 - Die Saugnäpfe haften an sauberen, glatten Oberflächen.

Gerät anschließen

Beim Verlegen aller aus einem Aquarium heraushängenden Kabel darauf achten, dass sich für jedes eine Tropfschleufe bildet!

So gehen Sie vor:

- C
- 1. Heizgerät im Becken platzieren. Gebrauchsanleitung des Herstellers beachten!
- 2. Netzstecker des Heizgerätes in Kupplung des Thermostaten stecken.
- 3. Saugnäpf so an der Beckenwand befestigen, dass der eingelegte Temperaturfühler nicht mit dem Heizgerät in Kontakt kommt.
- 4. Netzstecker des Thermostaten in Steckdose stecken und Gerät programmieren.

Gerät programmieren

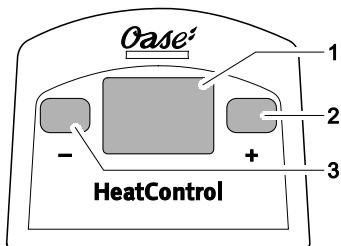

1	Display
2	Plus-Taste
3	Minus-Taste

- **Umgebungstemperatur:** Nach dem Einstecken des Netzsteckers zeigt das Display die vom Temperaturfühler gemessene Umgebungstemperatur in Grad Celsius an, z.B. **21.5**. Die Displayanzeige blinkt und leuchtet dann kontinuierlich.
- **Voreinstellung Zieltemperatur:** Ab Werk sind für die anzuschließende Heizung 25 °C eingestellt.
- **Zieltemperatur ändern:** Beim Drücken der Plus- bzw. Minus-Taste wird die eingespei-

cherte Zieltemperatur angezeigt und bei wiederholtem Drücken um 0,5 Grad erhöht bzw. erniedrigt. Der jeweilige Wert wird sofort gespeichert und die Heizung entsprechend geregelt. Taste so oft drücken, bis die gewünschte Zieltemperatur angezeigt wird.



HINWEIS

- Damit die einprogrammierte Temperatureinstellung wirksam werden kann, muss ein im Heizgerät ggf. ebenfalls eingebauter Thermostat auf einen höheren Wert als den einprogrammierten eingestellt werden.
- Ist ein Regelheizer angeschlossen, so sollte dieser auf den höchsten Wert eingestellt werden.
- Wenn der Thermostat angeschlossen ist und die angeschlossene Heizung läuft, blinkt ein kleiner roter Punkt in der Displayanzeige.

VERSCHLEIßTEILE

Folgende Komponenten sind Verschleißteile und unterliegen nicht der Gewährleistung:

- Saugnapf

ENTSORGUNG



HINWEIS

Dieses Gerät darf nicht als Hausmüll entsorgt werden.

- Gerät durch Abschneiden der Kabel unbrauchbar machen und über das dafür vorgesehene Rücknahmesystem entsorgen.

GARANTIE

Die OASE GmbH übernimmt für dieses von Ihnen erworbene OASE-Gerät eine Herstellergarantie gemäß den nachstehenden Garantiebedingungen von **36 Monaten**. Der Lauf der Garantiefrist beginnt mit dem erstmaligen Kauf beim OASE-Fachhändler. Bei einem Weiterverkauf beginnt die Garantiefrist daher nicht von Neuem zu laufen. Durch Garantieleistungen wird die Garantiezeit weder verlängert noch erneuert. Ihre gesetzlichen Rechte als Käufer insbesondere aus der Gewährleistung bestehen weiter und werden durch diese Garantie nicht eingeschränkt.

Garantiebedingungen

Die OASE GmbH gewährt eine Garantie für einwandfreie, dem Zweck entsprechende Beschaffenheit und Verarbeitung, fachgerechten Zusammenbau und ordnungsgemäße Funktionsfähigkeit. Die Garantieleistung bezieht sich nach unserer Wahl auf die unentgeltliche Reparatur bzw. die kostenlose Lieferung von Ersatzteilen oder eines Ersatzgerätes. Sollte der betreffende Typ nicht mehr hergestellt werden, behalten wir uns vor, nach eigener Wahl ein Ersatzgerät aus unserem Sortiment zu liefern, das dem beanstandeten Typ so nah wie möglich kommt. Beanstandungen, deren Ursache auf Einbau- und Bedienungsfehler sowie auf mangelnde Pflege bspw. auf die Verwendung ungeeigneter Putzmittel oder unterlassene Wartung, nicht bestimmungsgemäßen Gebrauch, Beschädigung durch Unfall, Fall, Stoß, Frosteinwirkung, Stecker abschneiden, Kabel kürzen, Kalkablagerungen oder unsachgemäße Reparaturversuche zurückzuführen sind, fallen nicht unter den Garantieschutz. Insofern weisen wir bezüglich des sachgemäßen Gebrauchs auf die Gebrauchsanweisung hin, die Bestandteil der Garantie ist. Verschleißteile, wie z.B. Leuchtmittel etc. sind nicht Bestandteile der Garantie.

Die Erstattung von Aufwendungen für Aus- und Einbau, Überprüfung, Forderungen nach entgangenem Gewinn und Schadensersatz sind von der

Garantie ebenso ausgeschlossen, wie weitergehende Ansprüche für Schäden und Verluste gleich welcher Art, die durch das Gerät oder seinen Gebrauch verursacht wurden.

Die Garantie gilt nur für das Land, in dem das Gerät bei einem OASE-Fachhändler gekauft wurde. Für diese Garantie gilt deutsches Recht unter Ausschluss des Übereinkommens der Vereinten Nationen über Verträge über den internationalen Warenkauf (CISG).

Translation of the original Operating Instructions

WARNING

- This unit can be used by children aged 8 and above and by persons with reduced physical, sensory or mental capabilities or lack of experience and knowledge if they are supervised or have

Ansprüche aus der Garantie können nur gegenüber der OASE GmbH, Tecklenburger Straße 161, D-48477 Hörstel, Deutschland, dadurch geltend gemacht werden, dass Sie an uns frachtfrei und auf Ihr Transportrisiko das beanstandete Gerät oder Geräteteil mit einer Kopie des Originalverkaufsbelegs des OASE-Fachhändlers, dieser Garantieurkunde sowie der schriftlichen Angabe des beanstandeten Fehlers senden.

been instructed on how to use the unit in a safe way and they understand the hazards involved.

- Do not allow children to play with the unit.
- Only allow children to carry out cleaning and user maintenance under supervision.

- Never immerse the unit in water or other liquids.
- Switch off all units in the aquarium or disconnect the power plugs of all units before reaching into the water.
- Disconnect the power plug before carrying out any work on the unit.
- If a power connection cable is damaged, have it immediately replaced by OASE, an authorised customer service or a qualified electrician to prevent electric shock.

SAFETY INFORMATION

- Never operate the unit if either the electrical cables or the housing are defective!
- Do not carry or pull the unit by its electrical cable.
- Route cables/hoses such that they are protected from damage and do not present a tripping hazard.
- Only open the unit housing or its attendant components, when this is explicitly required in the operating instructions.
- Only carry out work on the unit that is described in this manual. If problems cannot be overcome, please contact an authorised customer service point or, when in doubt, the manufacturer.
- Only use original spare parts and accessories for the unit.
- Never carry out technical modifications to the unit.
- Only connect the unit if the electrical data of the unit and the power supply coincide. The unit data is to be found on the unit type plate, on the packaging or in this manual.

- Only use heaters that are approved for use aquariums. Suitable heaters meet the requirements in accordance with EN 60335-2-55.
- Protect the plug connections from moisture.
- Only plug the unit into a correctly fitted socket.

Symbols used in these instructions



NOTE

Indicates information intended to give the user a better understanding.

Additional information

- A Reference to a figure, e.g. Fig. A.
- Reference to another section.

PRODUCT DESCRIPTION

Intended use

HeatControl, referred to in the following as "unit", may only be used as specified in the following:

- As a thermostat for monitoring and controlling an aquarium or terrarium heater.
- Operation under observance of the technical data.

The following restrictions apply to the unit:

- Only use indoors and for aquaristic purposes in the home (not for commercial use).
- Only operate with water at a water temperature of +4 °C to +35 °C.

Recommendation:

- Ideally in combination with the heat cable OASE HeatUp Basis.

COMMISSIONING/START-UP

Set-up the unit

B

- Hang the unit on a nail or hook (not included in the delivery scope) on the wall near the tank.
- Use the mounting hole for mounting.
- Ensure that it is not possible for the unit to fall into the water.
- Twist the provided suction cups into the attendant clips.
- Fit the supplied suction cups with a twisting movement.
 - The suction cups adhere to clean, smooth surfaces.

Connect the unit

When routing all the cables out of an aquarium, ensure that each cable forms a separate drip loop.

How to proceed:

C

1. Position the heater in the tank. Adhere to the manufacturer's instructions for use!
2. Insert the power plug of the heater into the power socket of the thermostat.
3. Fasten the suction cup to the side of the tank such that the inserted temperature probe does not come into contact with the heater.
4. Insert the power plug of the thermostat into the mains socket and program the unit.

Programming the unit

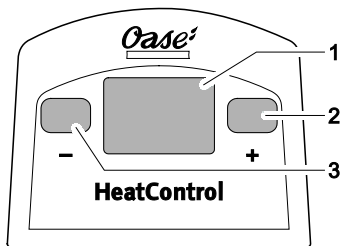

1	Display
2	Plus button
3	Minus button

- **Ambient temperature:** When the power plug is connected, the display will indicate the ambient temperature measured by the temperature probe in degrees Celsius, e.g. **21.5**. The display will flash and then stay continuously lit.
- **Target temperature default setting:** A temperature of 25 °C is set in the factory for the heater to be connected.
- **Changing the target temperature:** When the plus or minus button is pressed, the saved target temperature is displayed and increased or

decreased by 0.5 if the button is pressed repeatedly. The respective value is saved immediately and the heater controlled accordingly. Press the button repeatedly until the desired target temperature is displayed.



NOTE

- If there is an integrated thermostat in the heater, it must be set to a higher value than that programmed in the HeatControl thermostat in order for the programmed temperature setting to become effective.
- If a thermo-control heater is connected, it should be set to the highest value.
- When the thermostat is connected and the connected heater is operating, a small red dot flashes in the display.

WEAR PARTS

The following components are wear parts and are excluded from the warranty:

- Suction cup

DISPOSAL



NOTE

Do not dispose of this unit with domestic waste.

- Render the unit unusable beforehand by cutting the cables and dispose of the unit via the return system provided for this purpose.

GUARANTEE

For this OASE unit purchased by you, OASE GmbH assumes a **36 month manufacturer's guarantee in accordance with the guarantee conditions laid down in the following**. The guarantee period starts with the first purchase from an OASE specialist dealer. In other words, in the event of a resale, the guarantee period will not start again. If services are provided under the terms of this guarantee, this does not lead to extension or renewal of the guarantee period. Your legal rights as a purchaser, especially those ensuing from the warranty, persist. They are not restricted by this guarantee.

Guarantee conditions

OASE GmbH guarantees impeccable, purpose-related properties and workmanship, expert assembly and proper functionality. Subject to our discretion, the guarantee refers to free-of-charge repair or free-of-charge supply of spare parts or of a replacement unit respectively.

Should the unit type concerned no longer be manufactured, we reserve the right, at our discretion, to supply a replacement unit from our range that is closest to the type subject to complaint. Claims, the origin of which can be traced back to installation and operating faults as well as lack of care, e.g. the use of unsuitable cleaning materials or negligent maintenance, use other than that intended, damage due to accidents, falls, impact, effect of frost, cutting plugs, shortening cables, calcium deposits or improper attempts to repair the unit, are not covered by our guarantee. We hereby refer to the proper use as specified in the instructions of use that form an integral part of the guarantee. Wear parts such as bulbs etc. are exempted from the guarantee. The refund of costs for removal and installation, checks, claims for lost profit and damages are ex-

empted from the guarantee together with further reaching claims for damages and loss of whatever nature caused by the unit or its use.

The guarantee is only valid in the country in which the unit was purchased from an OASE dealer. This guarantee is governed by German law under the exclusion of the agreement of the United Nations covering contracts governing the international sale of goods (CISG) regulations.

Guarantee claims can only be brought forward by presenting the sales receipt to us, OASE GmbH, Tecklenburger Straße 161 in D-48477 Hörstel, Germany by returning to us the unit or part of the unit subject to complaint, freight free, at your own risk, accompanied by a copy of the original purchase receipt from the OASE specialist dealer, this guarantee document and written information of the fault encountered.

Traduction de la notice d'emploi originale



AVERTISSEMENT

- Attention :
Dans le cas où cet appareil serait utilisé par des mineurs de moins de 8

ans ainsi que par des personnes souffrant d'un handicap mental ou plus généralement par des personnes manquant d'expérience, un adulte averti

devra être présent, qui renseignera le mineur ou la personne fragilisée concernée sur le bon emploi de ce matériel. Les enfants ne doivent pas jouer avec cet appareil. Ne pas laisser un enfant sans surveillance pour le nettoyage ou l'entretien.

- Ne jamais immerger l'appareil dans l'eau ou dans un autre liquide.
- Avant d'entrer dans l'eau, couper tous les appareils se trouvant dans l'aquarium ou débrancher la fiche secteur.

- Débrancher la prise de secteur avant d'exécuter des travaux sur l'appareil.
- Faire remplacer immédiatement un câble d'alimentation électrique endommagé, par OASE, un service d'assistance agréé, ou par un électricien qualifié afin d'éviter tout risque d'électrocution.

CONSIGNES DE SÉCURITÉ

- En cas de lignes électriques défectueuses ou de corps défectueux, il est interdit d'exploiter l'appareil.
- Ni porter, ni tirer l'appareil par le câble électrique.

- Poser les câbles de manière à ce qu'ils soient protégés contre d'éventuels dommages et veiller à ce que personne ne puisse trébucher.
- N'ouvrir le corps de l'appareil ou des éléments s'y rapportant que si cela est expressément sollicité dans la notice d'emploi.
- Exécuter des travaux sur l'appareil uniquement si ces derniers sont décrits dans la notice d'emploi. S'il est impossible de remédier aux problèmes, contacter le SAV agréé ou en cas de doute le constructeur.
- N'utiliser que des pièces de rechange et des accessoires d'origine pour l'appareil.
- Ne jamais procéder à des modifications techniques sur l'appareil.
- Ne brancher l'appareil que lorsque les caractéristiques électriques de l'appareil et de l'alimentation électrique correspondent. Les caractéristiques de l'appareil sont indiquées sur la plaque signalétique de l'appareil, sur l'emballage ou dans cette notice d'emploi.
- N'employer que des chauffages réservés à une utilisation en aquarium. Les chauffages appropriés sont conformes aux exigences selon EN 60335-2-55.

- Protéger les raccordements à fiche contre l'humidité.
- Raccorder l'appareil uniquement à une prise installée de manière réglementaire.

Symboles dans cette notice d'emploi



REMARQUE

Informations favorisant une meilleure compréhension.

Autres remarques

- A Renvoi à l'illustration, p. ex. Figure A.
- Renvoi à un autre chapitre.

DESCRIPTION DU PRODUIT

Utilisation conforme à la finalité

HeatControl, appelé par la suite «appareil», doit être utilisé exclusivement comme suit :

- Comme thermostat pour la surveillance et la régulation d'un chauffage d'aquarium ou d'un chauffage de terrarium.
- Exploitation dans le respect des données techniques.

Les restrictions suivantes sont valables pour l'appareil :

- A utiliser uniquement à l'intérieur et à des fins d'aquariophilie privée.

- A utiliser uniquement avec de l'eau à une température entre +4 °C et +35 °C.

Conseil :

- Idéal surtout en combinaison avec le câble de chauffage de sol OASE HeatUp Basis

MISE EN SERVICE

Mise en place de l'appareil

B

- A proximité du bassin, accrocher l'appareil au mur au moyen d'une pointe ou d'un crochet (non fourni/e).
- Pour le montage, utiliser le trou de montage.
- Absolument parer à toute possibilité de chute de l'appareil dans l'eau.
- En les y tournant, introduire les ventouses fournies dans les clips s'y rapportant.
- Monter les ventouses fournies avec un mouvement de rotation.
 - Fixer les ventouses sur des surfaces propres et lisses.

Raccordement de l'appareil

Lors de la pose de tous les câbles pendant d'un aquarium, veiller à la formation d'une boucle d'égouttement pour chacun de ces câbles !

Voici comment procéder :

C

1. Placer l'appareil de chauffage dans le bassin. Respecter la notice d'emploi du constructeur !
2. Brancher la fiche secteur de l'appareil de chauffage dans l'accouplement du thermostat.
3. Fixer la ventouse sur la paroi du bassin de sorte que la sonde thermique qui y a été déposée n'entre pas en contact avec l'appareil de chauffage.
4. Brancher la fiche secteur du thermostat dans la prise et programmer l'appareil.

Programmation d'appareil

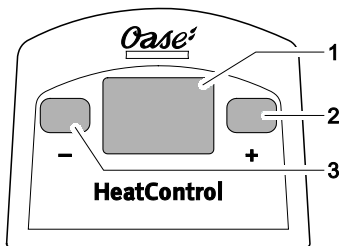

1	Afficheur
2	Touche Plus
3	Touche Moins

- **Température ambiante** : après le branchement de la fiche secteur, l'afficheur visualise la température ambiante mesurée en degré Celsius par la sonde thermique, p. ex. **21.5**. L'indicateur de l'afficheur clignote et est ensuite allumé en continu.
- **Pré-réglage température visée** : la température du chauffage à brancher a été réglée en usine à 25°C.
- **Modifier la température visée** : l'appui sur la touche Plus voire Moins engendre l'affichage

de la température visée sauvegardée et l'augmentation voire la réduit de 0,5 degré à chaque appui réitéré. La valeur actuelle est immédiatement sauvegardée et le chauffage réglé en conséquence. Appuyer sur la touche jusqu'à ce que la température visée voulue soit affichée.



REMARQUE

- Pour que le réglage de température programmée puisse être efficace, régler un thermostat éventuellement intégré dans l'appareil de chauffage à une valeur plus élevée que celle programmée.
- Si un thermoplongeur est branché, il est conseillé de le régler à la valeur maximale.
- Lorsque le thermostat est branché et que le chauffage branché fonctionne, un petit point rouge clignote dans l'indicateur de l'afficheur.

PIECES D'USURE

Les composants suivants sont des pièces d'usure et ne sont pas couverts par la garantie.

- Ventouse

RECYCLAGE



REMARQUE

Il est interdit de mettre cet appareil au rebut en l'évacuant vers la gestion des ordures ménagères.

- Rendre l'appareil inutilisable en coupant le câble et le mettre au rebut en utilisant le système de retour prévu à cet effet.

GARANTIE

Pour l'appareil OASE que vous venez d'acquérir, la société OASE GmbH accorde une garantie-construteur de **36 mois, selon les termes des clauses de garantie suivantes**. Le délai de garantie entre en vigueur dès la première acquisition chez le distributeur OASE. De ce fait, il est toujours valable et ne se recalcule pas à partir de toute date de vente ultérieure éventuelle. Les prestations de garantie ne donnent lieu ni à une prolongation ni au renouvellement de la durée de garantie. Vos droits légaux en tant qu'acquéreur, en particulier au niveau de la responsabilité, conservent leur validité et ne sont pas restreints par cette garantie.

Conditions de garantie

La société OASE GmbH garantit une qualité et un façonnage irréprochables, conformes à la finalité, un montage conforme à la technique et

aptitude au fonctionnement réglementaire. La prestation de garantie inclut, en fonction de notre décision, la réparation à titre gracieux voire la livraison gratuite de pièces de rechange ou d'un appareil de remplacement. Si le type d'appareil concerné n'était plus fabriqué, nous nous réservons le droit de livrer un appareil de remplacement issu de notre gamme de produits, le plus proche possible du type d'appareil sujet à réclamation. Les réclamations dont la cause est liée à des erreurs de montage et d'exploitation, ainsi qu'à un entretien insuffisant, p. ex. à l'utilisation de produits de nettoyage inadéquats ou d'une maintenance négligée, à une utilisation non-conforme à la finalité, à un endommagement dû à un accident, à une chute, à un impact, aux effets du gel, à des sectionnements de prise, à des raccourcissements de câble, à des dépôts calcaires ou à des tentatives de réparation inappropriées, ne sont pas couvertes par la garantie. En ce qui concerne l'utilisation appropriée, nous nous référons à la notice d'emploi qui fait partie intégrante de la garantie. Les pièces d'usure, comme p.ex. les ampoules, etc., ne tombent pas sous le coup de la garantie.

Le remboursement des frais pour le montage et le démontage, la vérification, les créances suite à un manque à gagner et les dommages et intérêts est exclu de cette garantie, il en est de même pour des réclamations ultérieures pour des détériorations ou des pertes de quelque type

que ce soit, causées par l'appareil ou par son utilisation.

La garantie n'est valable que pour le pays dans lequel l'appareil a été acheté chez un distributeur spécialisé OASE. Le droit allemand est en vigueur pour cette garantie, à l'exclusion de la convention des Nations Unies sur les contrats de vente internationale de marchandises (CISG).

Il n'est possible de faire valoir vos droits à la garantie vis-à-vis de la société OASE GmbH, Teck-

lenburger Straße 161, D-48477 Hörstel, Allemagne, qu'en nous envoyant, franco de port et dans un transport à vos risques, l'appareil ou la partie de l'appareil faisant l'objet de la réclamation, ainsi que le bordereau de vente d'origine du distributeur spécialisé OASE, ce document de garantie ainsi qu'un document écrit spécifiant l'anomalie à l'origine de la réclamation.

Vertaling van de oorspronkelijke gebruiksaanwijzing



WAARSCHUWING

- Dit apparaat kan worden gebruikt door kinderen vanaf 8 jaar en daarnaast door personen met verminderde fysieke, sensorische of mentale vermogens of een gebrek aan ervaring en kennis, mits zij

onder toezicht staan of geïnstrueerd werden over het veilige gebruik van het apparaat en de gevaren begrijpen, die hiermee samenhangen.

- Kinderen mogen niet met het apparaat spelen.
- Reiniging en onderhoud door de gebruiker mogen niet worden uitgevoerd door kinderen,

die niet onder toezicht staan.

- Dompel het apparaat nooit onder in water of andere vloeistof.
- Alle apparaten in het aquarium uitschakelen of de netstekker los-trekken, voordat u in het water grijpt.
- Trek, voorafgaand aan werkzaamheden aan het apparaat, de netstekker los.
- Een beschadigde net-aansluitkabel direct door OASE, een geautoriseerde servicedienst of een gekwalificeerde elektrotechnicus laten

vervangen om gevaar door elektrocutie te vermijden.

VEILIGHEIDSINSTRUCTIES

- Gebruik het apparaat niet als er sprake is van defecte elektrische kabels of een defecte behuizing.
- Het apparaat niet aan de elektrische leiding dragen of aan de leiding trekken.
- Installeer de leidingen zodat deze tegen beschadigingen zijn beschermd en let erop, dat er niemand over kan struikelen.
- Maak de behuizing van het apparaat of onderdelen ervan alleen open als daar in de gebruiksaanwijzing uitdrukkelijk om gevraagd wordt.
- Voer alleen werkzaamheden aan het apparaat uit, die in deze gebruiksaanwijzing zijn beschreven. Neem contact op met een erkende serviceafdeling of bij twijfel met de fabrikant, in het geval dat problemen niet kunnen worden verholpen.
- Gebruik alleen originele vervangingsonderdelen en -toebehoren voor het apparaat.

- Breng nooit technische veranderingen aan het apparaat aan.
- Sluit het apparaat alleen aan, wanneer de elektrische gegevens van het apparaat en de voeding overeenkomen. De apparatuurgegevens bevinden zich op het typeplaatje op het apparaat, op de verpakking, of in deze handleiding.
- Gebruik alleen verwarmingen, die zijn goedgekeurd voor gebruik in het aquarium. Geschikte verwarmingen voldoen aan de voorschriften conform EN 60335-2-55.
- Bescherm de stekerverbindingen tegen vochtigheid.
- Gebruik het apparaat uitsluitend op een volgens de voorschriften geïnstalleerde contactdoos.

Symbolen in deze handleiding



OPMERKING

Informatie, die is bedoeld voor een beter begrip.

Overige instructies

- A Verwijst naar een afbeelding, bijvoorbeeld afbeelding A.
- Verwijst naar een ander hoofdstuk.

PRODUCTBESCHRIJVING

Beoogd gebruik

HeatControl, verder "apparaat" genoemd, mag alleen als volgt worden gebruikt:

- Als thermostaat voor het bewaken en regelen van een aquarium- of terrariumverwarming.
- Gebruik onder naleving van de technische gegevens.

De volgende inperkingen gelden voor het apparaat:

- Alleen binnenshuis en voor privé aquaria gebruiken.
- Uitsluitend te gebruiken bij een watertemperatuur van minimaal +4 °C en maximaal +35 °C.

Advies:

- Ideaal vooral in combinatie met de bodemverwarmingkabel OASE HeatUp Basis.

INGEBRUIKNAME

Het plaatsen van het apparaat

B

- Apparaat in de nabijheid van het bassin met een spijker of haak (niet meegeleverd) aan de wand hangen.
- Voor de montage het montagegat gebruiken.

- Het apparaat mag niet in het water kunnen vallen.
- Meegeleverde zuignappen met de bijbehorende clips indraaien.
- Meegeleverde zuignappen met een draaibeweging monteren.
 - De zuignappen hechten aan schone, gladde oppervlakken.

Apparaat aansluiten

Bij het installeren van alle uit een aquarium hangende kabels erop letten, dat bij elke een druppellus wordt gevormd.

Zo gaat u te werk:

C

1. Verwarming in het bekken plaatsen. Gebruikshandleiding van de fabrikant aanhouden!
2. Steek de netstekker van de verwarming in de koppeling van de thermostaat.
3. Bevestig de zuignap zodanig op de bekkenwand, dat de temperatuursensor niet met de verwarming in aanraking kan komen.
4. Steek de netstekker van de thermostaat in de contactdoos en programmeer het apparaat.

Programmeren van het apparaat

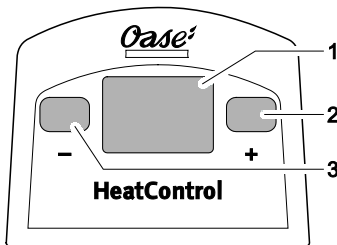

1	Display
2	Plus-toets
3	Minus-toets

- **Omgevingstemperatuur:** Net het aansluiten van de netstekker toont het display de door de temperatuursensor gemeten omgevingstemperatuur in graden Celsius, bijvoorbeeld **21,5**. De displayweergave knippert en brandt vervolgens constant.
- **Voorinstelling doeltemperatuur:** Af fabriek is voor de aan te sluiten verwarming 25 °C ingesteld.
- **Doeltemperatuur veranderen:** Bij het indrukken van de plus- resp. minustoets wordt de opgeslagen doeltemperatuur getoond en bij

herhaaldelijk indrukken met 0,5 graden verhoogd resp. verlaagd. De betreffende waarde wordt direct opgeslagen en de verwarming wordt overeenkomstig geregeld. Toets zo vaak indrukken, tot de gewenste doeltemperatuur is bereikt.



OPMERKING

- Om te zorgen dat de geprogrammeerde temperatuurstelling wordt gerealiseerd, moet een in de verwarming eventueel tevens ingebouwde thermostaat op een hogere waarde dan de geprogrammeerde worden ingesteld.
- Wanneer een regelverwarming is aangesloten, dan moet deze op de hoogste waarde worden ingesteld.
- Wanneer de thermostaat is aangesloten en de aangesloten verwarming is actief, dan knippert een kleine rode punt in het display.

SLIJTAGEDELEN

De volgende componenten zijn slijtageonderdelen en vallen niet onder de garantie:

- Zuignap

AFVOER VAN HET AFGEDANKTE APPARAAT



OPMERKING

Dit apparaat niet met het huishoudelijk afval afvoeren!

- Apparaat door afknippen van de netvoedingskabel onbruikbaar maken en via het daarvoor bedoelde innamesysteem afvoeren.

GARANTIE

OASE GmbH neemt voor het door u aangeschafte OASE-apparaat een fabrieksgarantie op zich van **36 maanden**. De garantieperiode gaat in op het moment dat het product voor het eerst wordt aangeschaft bij de OASE-specialist. Bij doorverkoop vangt de garantieperiode daarom niet opnieuw aan. Door garantieprestaties wordt de garantieperiode niet verlengd en ook niet vernieuwd. Uw wettelijke rechten als koper, in het bijzonder in het kader van de garantie, blijven bestaan en worden door deze garantie niet ingeperkt.

Garantievoorwaarden

OASE GmbH verleent een garantie voor een perfecte productie en afwerking die aan het gebruiksdoel voldoen, een vakkundige montage en reglementaire werking. De garantieregeling heeft naar keuze van OASE GmbH betrekking op

gratis reparatie of op gratis levering van vervangende onderdelen of een vervangend apparaat. Als het betreffende type niet meer geproduceerd wordt, behouden wij ons het recht voor om naar keuze van OASE GmbH een vervangend apparaat uit ons assortiment te leveren dat zoveel mogelijk overeenkomt met het gereclameerde type. Klachten waarvan de oorzaak op montage- of bedieningsfouten zijn terug te voeren, dan wel op gebrekkig onderhoud, onbeoogd gebruik, beschadiging door een ongeluk, vallen, stoten, de inwerking van vorst, het afsnijden van stekkers, het inkorten van kabels, kalkafzettingen of ondeskundige pogingen tot reparatie, vallen niet onder de garantiebepalingen. In dit opzicht verwijzen wij met betrekking tot het beoogde gebruik, naar de gebruiksaanwijzing die een onderdeel van de garantie vormt. Op slijt delen, zoals lampen, is geen garantie van toepassing.

De vergoeding van kosten voor uit- en inbouwen, controle, vorderingen naar aanleiding van gederfde winst en schadevergoeding zijn ook van de garantie uitgesloten, evenals verdergaande aanspraken door schades en verliezen van welke aard dan ook, die door het apparaat of door het gebruik ervan zijn veroorzaakt.

De garantie geldt slechts voor het land waarin het apparaat bij een OASE-vakhandel gekocht is. Op deze garantie is het Duitse recht van toepassing onder uitsluiting van het Verdrag der

Verenigde Naties inzake internationale koopovereenkomsten betreffende roerende zaken (CISG).

Rechten uit de garantie kunnen tegenover OASE GmbH, Tecklenburger Straße 161, D-48477 Hörstel, Duitsland alleen daardoor geldend worden gemaakt, als u ons franco en voor uw eigen transportrisico het betreffende apparaat of deel van het apparaat met het originele verkoopbewijs van de OASE-vakhandel, de garantieverklaring alsook de schriftelijke vermelding van de betreffende fout opstuurt.

Traducción de las instrucciones de uso originales

ADVERTENCIA

- Este equipo puede ser utilizado por niños a partir de 8 años y mayores así como por personas con capacidades físicas, sensoriales o mentales reducidas o que no dispongan de la experiencia y conocimientos necesarios, cuando sean supervisados o hayan sido instruidos en el uso seguro del equipo y los posibles peligros resultantes.

- Los niños no deben jugar con el equipo.
- Está prohibido que los niños ejecuten la limpieza y el mantenimiento sin supervisión.
- No sumerja nunca el equipo en agua u otros líquidos.
- Desconecte todos los equipos en el acuario o saque la clavija de la red antes de tocar el agua.
- Saque la clavija de la red antes de trabajar en el equipo.
- Encargue de inmediato a OASE, un servicio postventa autorizado o

un electricista cualificado la sustitución de la línea de conexión de red dañada para evitar evitar peligros por electrocución.

INDICACIONES DE SEGURIDAD

- Está prohibido operar el equipo con líneas eléctricas defectuosas o si la caja está defectuosa.
- No transporte ni tire el equipo por la línea eléctrica.
- Tienda las líneas con protección contra daños y garantice que ninguna persona tropiece con ellas.
- Abra la caja del equipo o las partes del equipo, sólo si esto se indica expresamente en las instrucciones.
- Ejecute en el equipo sólo los trabajos descritos en estas instrucciones. Si no es posible solucionar los problemas diríjase a una oficina de atención a los clientes o en caso de dudas al fabricante.

- Emplee sólo piezas de recambio y accesorios originales para el equipo.
- No realice nunca modificaciones técnicas en el equipo.
- Conecte el equipo sólo cuando los datos eléctricos del equipo coinciden con los datos de la alimentación de corriente. Los datos del equipo se encuentran en la placa de datos técnicos en el equipo, en el embalaje o en estas instrucciones.
- Emplee sólo calentadores que están autorizados para el empleo en el acuario. Los calentadores apropiados cumplen los requerimientos según la norma EN 60335-2-55.
- Proteja las conexiones de enchufe contra la humedad.
- Conecte el equipo sólo a una caja de enchufe instalada conforme a las normas vigentes.

Símbolos en estas instrucciones



INDICACIÓN

Informaciones para un mejor entendimiento.

Otras indicaciones

- A Referencia a una ilustración, p. ej. ilustración A.
- Referencia a otro capítulo.

DESCRIPCIÓN DEL PRODUCTO

Uso conforme a lo prescrito

HeatControlen lo sucesivo, "el equipo", solo puede utilizarse de la siguiente manera:

- Como termostato para supervisar y regular una calefacción de acuario o una calefacción de terrario.
- Operación observando los datos técnicos.

Para el equipo son válidas las siguientes limitaciones:

- Emplear sólo en interiores y para fines acuáticos privados.
- Operación sólo con agua a una temperatura del agua de +4 °C a +35 °C.

Recomendación:

- Ideal especialmente en combinación con el cable calentador de suelo OASE HeatUp Basis.

PUESTA EN MARCHA

Emplazamiento del equipo

B

- Cuelgue el equipo cerca del estanque con un clavo o gancho (no incluido en el suministro) en la pared.
- Emplee para el montaje el agujero de montaje.

- Evite que el equipo caiga al gua.
- Enrosque las ventosas suministradas en los clips correspondientes.
- Monte las ventosas suministradas con un movimiento de giro.
 - Las ventosas se adhieren en superficies limpias y lisas.

Conexión del equipo

Garantice durante el tendido de todos los cables que cuelgan de un acuario que para cada cable se forme un bucle de goteo.

Proceda de la forma siguiente:

C

1. Emplace el calentador en el estanque. Tenga en cuenta las instrucciones de uso del fabricante.
2. Enchufe la clavija de red del calentador en el acoplamiento del termostato.
3. Fije la ventosa en la pared del depósito de forma que el sensor de temperatura colocado no contacte con el calentador.
4. Enchufe la clavija de red del termostato en el tomacorriente y programe el equipo.

Programación del equipo

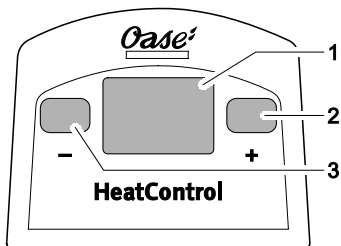

1	Pantalla
2	Teclas Más
3	Tecla Menos

- **Temperatura del entorno:** Después del enchufe de la clavija de red, la pantalla muestra la temperatura del entorno medida por el sensor de temperatura en grados Celsius, p. ej. **21,5**. La indicación de pantalla parpadea y después se ilumina continuamente.
- **Ajuste previo de la temperatura de destino:** En fábrica se han ajustado 25 °C para la calefacción a conectar.
- **Modificar la temperatura de destino:** Cuando se pulsa la tecla Más o la tecla Menos

se muestra la temperatura de destino almacenada que se aumenta o reduce en 0,5 grados pulsando repetidamente las teclas. El valor correspondiente se almacena de inmediato y la calefacción se regula correspondientemente. Pulse la tecla hasta que se indique la temperatura de destino deseada.



INDICACIÓN

- Para que el ajuste de la temperatura programado tenga efecto, el termostato montado posiblemente en el calentador se tiene que ajustar a un valor mayor que al valor programado.
- Si está conectado un calentador de regulación, éste se debe ajustar al valor máximo.
- Si el termostato está conectado y la calefacción conectada está funcionando, parpadea un punto rojo pequeño en la pantalla.

PIEZAS DE DESGASTE

Los siguientes componentes son piezas de desgaste y no entran en la prestación de garantía:

- Ventosa

DESECHO



INDICACIÓN

Está prohibido desechar este equipo en la basura doméstica.

- Inutilice el equipo cortando el cable y entréguelo al sistema de recogida previsto.

GARANTÍA

La OASE GmbH asume por este equipo OASE adquirido por Usted una garantía de **36 meses conforme a las condiciones de garantía abajo especificadas**. El plazo de garantía comienza con la adquisición del equipo en los centros de distribución de OASE. En caso de una reventa, el plazo de garantía no se reinicia. El plazo de garantía no se prolonga ni se renueva por el hecho de recibir prestaciones de garantía. Sus derechos legales como comprador, especialmente los derechos resultantes de la garantía legal, se mantienen válidos y no sufren ninguna restricción por esta garantía.

Condiciones de garantía

La OASE GmbH concede una garantía por calidad de fabricación impecable, conforme al fin de utilización prescrito, así como el montaje correcto y funcionamiento perfecto del equipo. En términos de garantía podemos seleccionar entre una reparación gratuita o un suministro

gratuito de piezas de repuesto o la entrega de un equipo de recambio. Si el modelo correspondiente ya no está en producción, nos reservamos el derecho de suministrar un equipo de recambio de nuestro surtido, que se asemeje lo más posible al modelo reclamado. Nuestra garantía no incluye las reclamaciones debidas a errores de montaje y de operación así como por un cuidado deficiente, el uso de agentes limpiadores inapropiados, por no ejecutar los trabajos de mantenimiento, un uso no conforme a lo prescrito, daños por accidente, caída, golpe, heladas, el corte de las clavijas de enchufe, la reducción de la longitud de cables, depósitos calcáreos o intentos de reparación inadecuados. En este sentido, use el equipo conforme a lo prescrito en el manual de uso, el cual forma parte de la garantía. La garantía tampoco incluye las piezas de desgaste, p. ej. las lámparas.

La garantía tampoco incluye la restitución de los gastos resultantes del desmontaje y montaje, la inspección, eventuales reclamaciones por pérdida de ganancia e indemnización por daños y perjuicios, así como otros derechos por daños y pérdidas de cualquier tipo originadas por el propio equipo o su utilización.

La garantía sólo es válida para el país donde el equipo fue comprado en un centro de distribución de OASE. Esta garantía está sujeta al derecho alemán con exclusión de la Convención de las Naciones Unidas sobre los contratos de

compraventa internacional de mercancías (CISG).

Cualquier reclamación relacionada con la garantía sólo se debe presentar a la empresa OASE GmbH, Tecklenburger Straße 161 en D-48477 Hörstel, Alemania, enviando el equipo –o

la parte del equipo que se reclama– con porte pagado y bajo propio riesgo con una copia del comprobante de compra original del comerciante de OASE, este certificado de garantía y la descripción del error reclamado.

Tradução das instruções de uso originais

AVISO

- O aparelho pode ser utilizado por crianças com idade igual ou superior a 8 anos e pessoas com capacidades físicas, sensoriais ou mentais reduzidas ou com falta de experiência ou conhecimentos, enquanto vigiadas por adultos ou quando foram informadas sobre

o uso seguro do aparelho e entenderam os riscos remanescentes.

- Crianças não podem brincar com o aparelho.
- A limpeza e a manutenção não podem ser realizadas por crianças sem que sejam vigiadas por adultos.
- Não mergulhar o aparelho na água ou outros líquidos.
- Antes de colocar as mãos na água, desligue

todos os aparelhos no aquário ou desligue a ficha da tomada.

- Antes de fazer trabalhos no aparelho, desconectar a ficha eléctrica.
- Fazer um fio de alimentação defeituoso substituir imediatamente por OASE, um Serviço de assistência autorizado ou um electricista qualificado para impedir riscos por choque eléctrico.

INSTRUÇÕES DE SEGURANÇA

- Em caso de fios eléctricos defeituosos ou carcaça defeituosa, o aparelho não pode ser posto em funcionamento!

- Não transporte nem puxe o aparelho pelo cabo eléctrico.
- Instale os cabos de forma que estejam protegidos contra danificação e ninguém possa tropeçar.
- Não abra a carcaça do aparelho ou os componentes do mesmo, a menos que as instruções de uso autorizem expressamente tal intervenção.
- Faça só os trabalhos, no aparelho, descritos nestas instruções de uso. Dirija-se a um centro de serviço ou, em caso de dúvida, ao fabricante, caso não consiga eliminar os problemas.
- Utilize só peças de reposição originais e acessório original por serem compatíveis com o aparelho.
- Não efectue modificações técnicas do aparelho.
- Antes de conectar o aparelho, verifique que as características do aparelho correspondem às da rede eléctrica. As características do aparelho estão indicadas na chapa de identificação, sobre a embalagem ou nestas instruções de uso.

- Só utilizar aquecimentos permitidos para aquários. Os aquecimentos adequados cumprem os requisitos conforme EN 60335-2-55.
- Proteja os conectores contra humidade.
- Ligue o aparelho só com uma tomada instalada de acordo com as normas vigentes.

Símbolos usados nestas instruções



NOTA

Informações que facilitam a compreensão.

Outras instruções

- A Faz referência a uma figura, p. ex., figura A
- Nota remissiva a outro capítulo

DESCRIÇÃO DO PRODUTO

Emprego conforme o fim de utilização acordado

HeatControl, doravante designado "aparelho", só pode ser utilizado do seguinte modo:

- Serve como termóstato, para controlar e comandar o aquecimento de um aquário ou terrário.
- Operação, sendo observadas as características técnicas.

O aparelho está sujeito a estas restrições:

- Utilizar só em salas e para aquários privados.
- Pode ser operado só a temperaturas de água de +4 °C a +35 °C.

Recomendação:

- Ideal quando combinado com o aquecimento de fundo OASE HeatUp Basis.

COLOCAÇÃO EM OPERAÇÃO

Posicionar o aparelho

- B
- Pendurar o aparelho à parede, por meio de um cravo ou gancho (não faz parte do volume de entrega), na proximidade do aquário.
- Utilizar o furo destinado à montagem.
- Deve ser excluído que o aparelho caia à água.
- Montar as ventosas aos correspondentes clips.
- Montar as ventosas que fazem parte do volume de entrega.
 - As ventosas aderem só a superfícies limpas e lisas.

Conectar o aparelho

Ao instalar todos os fios que saem do aquário controlar que existe um a curva de gotejamento para cada um.

Proceder conforme descrito abaixo:

- C

1. Posicionar o aparelho de aquecimento no aquário, Observar as instruções de uso do fabricante!
2. Ligar a ficha do aparelho de aquecimento com o acoplamento do termóstato.
3. Fixar a ventosa à parede do aquário de forma que o sensor de temperatura não tenha contacto com o aparelho de aquecimento.
4. Ligar a ficha do termóstato com a tomada e programar o aparelho.

Programar o aparelho

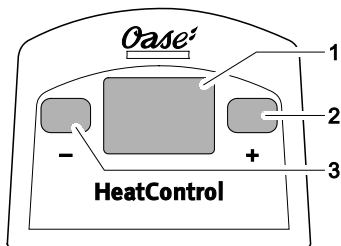

1	Display
2	Tecla +
3	Tecla -

- **Temperatura ambiente:** Após a conexão da ficha eléctrica, o display mostra a temperatura ambiente registada pelo sensor, em °C, por exemplo **21.5**. Inicialmente o display pisca, depois emite luz contínua.
- **Ajuste da temperatura pretendida:** O fabricante ajustou o valor de 25 °C para o aquecimento a conectar.
- **Corrigir a temperatura:** Depois de premida a tecla + ou tecla -, aparece a temperatura programada, seguidamente, cada pressão da te-

cla aumenta ou reduz em 0,5 °C a temperatura. O valor corrigido é de imediato armazenado e serve para controlar o aquecimento. Premir repetidamente a tecla até que a temperatura seja indicada.



NOTA

- Para que a temperatura programada se torne efectiva, o termóstato eventualmente instalado no aparelho de aquecimento deve apresentar um valor superior ao programado.
- Quando existe aquecimento com função de controlo, este deve ser ajustado ao valor mais alto.
- Enquanto o termóstato estiver conectado e o aquecimento ligado se encontrar em operação, pisca um ponto vermelho no visor.

PEÇAS DE DESGASTE

Estes componentes estão sujeitas a desgaste permanente, não sendo abrangidos pela garantia legal:

- Ventosa

DESCARTAR O APARELHO USADO



NOTA

O aparelho não poderá ser eliminado com o lixo doméstico.

- Tornar o aparelho inutilizável pela separação dos fios eléctricos e entregar ao sistema de recolha selectiva.

GARANTIA

A OASE GmbH assume para este aparelho uma garantia de fabrico de **36 meses em conformidade com as condições abaixo especificadas**. A vigência do período de garantia tem início com a primeira aquisição do aparelho num dos centros de distribuição OASE. O período de garantia não será reiniciado após a revenda do produto. O período de garantia não será prorrogado nem restabelecido por serviços cobertos pela garantia. Os seus direitos legais enquanto adquirente, designadamente com respeito à garantia legal, não serão afectados nem reduzidos por esta garantia voluntária.

Condições de garantia voluntária

A OASE GmbH garante a boa qualidade conforme o fim de utilização previsto, a montagem correcta e o funcionamento perfeito. A garantia refere-se, a critério do fabricante, à reparação gratuita ou o fornecimento gratuito de peças de

reposição ou de um aparelho em substituição do defeituoso. Caso o tipo do aparelho defeituoso deixe de ser produzido, reservamo-nos o direito de fornecer, do nosso sortido, um aparelho em substituição do defeituoso e que se aproxime o mais perto possível do tipo anterior. As reclamações que tenham a sua origem numa instalação deficiente, operação incorrecta ou cuidados insuficientes (por exemplo, utilização de detergentes inadequados), falta de manutenção, utilização incorrecta, danos provocados por acidentes, quedas, choques, geada, separação da ficha eléctrica, redução do comprimento do cabo eléctrico, depósitos calcários, tentativas de reparação indevidas, não estão cobertas pela presente garantia voluntária. Leia e observe as instruções de serviço em anexo que fazem parte da garantia. As peças sujeitas a desgaste permanente, por exemplo, lâmpadas, não estão abrangidas pela garantia.

Traduzione delle istruzioni d'uso originali

AVVISIO

- Questo apparecchio può essere utilizzato da

O reembolso das despesas de montagem e desmontagem, verificações, a indemnização por perdas de benefícios ou danos estão excluídos da garantia. Isto é extensivo a danos ou prejuízos consequenciais de qualquer natureza, causados pelo aparelho ou pela sua utilização.

A garantia será apenas válida num país na qual o aparelho for adquirido a um distribuidor OASE. A legislação alemã rege a presente garantia sob exclusão da Convenção das Nações Unidas sobre Contratos de Aquisição Internacional de Mercadorias (CISG).

Eventuais reclamações cobertas pela Garantia poderão ser dirigidas só à OASE GmbH, Tecklenburger Straße 161, D-48477 Hörstel, Alemanha, enviando, a porte pago e com risco de transporte suportado pelo remetente, o aparelho ou componente defeituoso, incluindo o talão original do revendedor OASE, este Certificado de garantia e a descrição da falha reclamada.

bambini di età superiore a 8 anni e da persone con capacità fisiche, sensoriali o mentali ridotte, se sono supervisionate o se sono

state istruite sull'uso sicuro dell'apparecchio e che sono in grado di comprendere i pericoli che ne possono derivare.

- Ai bambini è vietato giocare con l'apparecchio.
- La pulizia e la manutenzione utente non devono essere effettuate da bambini senza opportuna supervisione.
- Non immergere mai l'apparecchio in acqua o in altri liquidi.
- Spegner tutti gli apparecchi nell'acquario o

estrarre la spina elettrica prima di toccare l'acqua.

- Prima di intervenire sull'apparecchio, estrarre la spina dalla presa della corrente.
- Per evitare i pericoli dovuti alle scosse elettriche, far sostituire una linea di allacciamento alla rete dall'azienda OASE, da un servizio assistenza autorizzato oppure da un elettricista specializzato.

AVVERTENZE DI SICUREZZA

- Non utilizzare l'apparecchio se i cavi elettrici o il corpo dell'apparecchio sono difettosi.

- Non portare o trascinare l'apparecchio affermando i cavi elettrici.
- Installare i cavi in modo che siano protetti contro i danni e assicurarsi che nessuno possa cadervi sopra.
- Aprire l'alloggiamento dell'apparecchio o delle relative componenti solo se ciò è espressamente indicato nelle istruzioni d'uso.
- Utilizzate l'apparecchio solo per operazioni descritte in questo libretto d'istruzioni. Rivolgersi ad un centro d'assistenza autorizzato o in caso di dubbio al produttore, in caso di mancata risoluzione dei problemi.
- Utilizzare solo parti di ricambio e accessori originali per l'apparecchio.
- Non apportate mai modifiche tecniche all'apparecchio.
- Eseguire l'allacciamento solo se i dati elettrici dell'apparecchio e dell'alimentazione elettrica coincidono. I dati sono riportati sulla targhetta di identificazione dell'apparecchio, sulla confezione, oppure nelle presenti istruzioni d'uso.
- Utilizzare solo riscaldatori omologati per l'impiego in acquario. I riscaldatori idonei soddisfano i requisiti secondo EN 60335-2-55.

- Proteggere le connessioni a spina contro l'umidità.
- Collegare l'apparecchio solo ad una presa installata secondo le norme.

Simboli utilizzati in queste istruzioni



NOTA

Informazioni che servono ad una migliore comprensione.

Altre avvertenze

- A Riferimento ad un'illustrazione, ad es. illustrazione A.
- Rimando ad un altro capitolo.

DESCRIZIONE DEL PRODOTTO

Impiego ammesso

HeatControl, chiamato "apparecchio" qui di seguito, può essere utilizzato solo nel modo seguente:

- Come termostato per il monitoraggio e la regolazione di un riscaldamento per acquari o di un riscaldamento per terrari.
- Funzionamento in conformità alle caratteristiche tecniche.

Per l'apparecchio valgono le seguenti restrizioni:

- Utilizzare solo in ambienti chiusi e in ambito privato.
- Funzionamento solo con acqua, temperatura compresa fra +4 °C e +35 °C.

Consiglio:

- Ideale soprattutto in combinazione con cavi di riscaldamento a pavimento OASE HeatUp Basis.

MESSA IN FUNZIONE

Installare l'apparecchio

B

- Agganciare l'apparecchio in prossimità della vasca con un chiodo o con un gancio (non incluso) alla parete.
- Per il montaggio, usare il foro di montaggio.
- L'apparecchio non deve poter cadere in acqua.
- Inserire e avvitare le ventose fornite nei relativi fermagli.
- Montare le ventose fornite con un movimento rotatorio.
 - Le ventose aderiscono a superfici pulite e lisce.

Collegare l'apparecchio

Durante la posa di tutti i cavi pendenti da un acquario, fare attenzione che per ogni cavo si crei un'ansa di gocciolamento!

Procedere nel modo seguente:

C

1. Posizionare il riscaldatore nella vasca. Osservare le istruzioni d'uso del produttore!
2. Inserire la spina elettrica del riscaldatore nel connettore del termostato.
3. Fissare la ventosa alla parete della vasca in maniera tale che il sensore di temperatura inserito non entri in contatto con il riscaldatore.
4. Infilare la spina del termostato nella presa e programmare l'apparecchio.

Programmazione dell'apparecchio

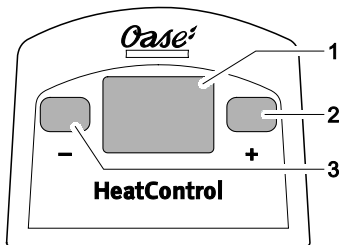

1	Display
2	Tasto Più
3	Tasto Meno

- **Temperatura ambiente:** Dopo l'inserimento della spina di rete, il display mostra la temperatura ambiente misurata dal sensore di temperatura in gradi Celsius, ad es. **21.5**. Il display lampeggia e si accende poi a luce fissa.
- **Preimpostazione della temperatura target:** Da stabilimento, per il riscaldamento da collegare sono preimpostati 25 °C.
- **Modifica della temperatura target:** Premendo il tasto Più o Meno viene visualizzata la temperatura memorizzata e premendo nuovamente viene aumentata o abbassata di

0,5 gradi. Il relativo valore viene memorizzato immediatamente provvedendo alla regolazione del riscaldamento. Premere più volte il tasto finché non viene visualizzata la temperatura target desiderata.



NOTA

- Per fare in modo che la regolazione della temperatura programmata diventi effettiva, un termostato anch'esso montato nel riscaldatore deve essere impostato su di un valore maggiore rispetto a quello programmato.
- Se è collegato un riscaldatore regolabile, allora esso deve essere impostato sul valore più alto.
- Se il termostato è collegato e il riscaldamento collegato è acceso, lampeggia un piccolo punto rosso nel display.

PEZZI SOGGETTI A USURA

I seguenti componenti sono soggetti a usura e quindi non sono coperti da garanzia:

- Ventosa

SMALTIMENTO



NOTA

Non smaltire questo apparecchio gettandolo nei rifiuti domestici!

- Rendere inutilizzabile l'apparecchio tagliando i cavi e poi smaltirlo attraverso l'apposito sistema di ritiro.

GARANZIA

Per questa apparecchiatura OASE, acquistata in conformità alle condizioni di seguito riportate, l'azienda OASE GmbH prevede una garanzia di **36 mesi**. La garanzia ha inizio dal momento del primo acquisto presso il rivenditore specializzato OASE. Se l'apparecchiatura viene ulteriormente rivenduta, la data di scadenza della garanzia non subisce modifiche. Entro il periodo di garanzia, la stessa può essere prorogata o rinnovata. I diritti legali dell'acquirente derivanti in particolare dalla garanzia mantengono la propria validità e non vengono limitati dalle presenti prestazioni.

Condizioni di garanzia

L'azienda OASE GmbH rilascia una garanzia per le caratteristiche eccellenti e la lavorazione perfetta in funzione dello scopo d'impiego, per l'assemblaggio eseguito a regola d'arte e la funzio-

nalità corretta dell'apparecchiatura. Le prestazioni di garanzia si riferiscono, a discrezione del costruttore, alla riparazione o alla fornitura gratuita di parti di ricambio o di una apparecchiatura sostitutiva. Nel caso in cui il modello in oggetto non venisse più fabbricato, il costruttore si riserva il diritto di fornire, a propria discrezione, una apparecchiatura sostitutiva della gamma OASE il più possibile simile al tipo contestato. Non rientrano nella garanzia le contestazioni le cui cause sono imputabili a errori di montaggio e di manovra nonché a manutenzione insufficiente, impiego non conforme alle prescrizioni, effetto del gelo, troncature di connettori, accorciamento di cavi, depositi calcarei o tentativi di riparazione non eseguiti correttamente. Per un impiego corretto dell'apparecchiatura, prendere attentamente visione delle istruzioni d'uso parte integrante della garanzia. Non sono coperte da garanzia le parti soggette a usura, ad es. i corpi luminosi.

Sono esclusi dalla garanzia il rimborso per costi lavorativi derivanti da operazioni di smontaggio e montaggio, verifiche, richieste di profitti non realizzati e risarcimento danni, nonché ulteriori diritti relativi a danni e perdite di qualsiasi tipo provocati dall'apparecchiatura o da un uso improprio della stessa.

La garanzia è valida solo per il paese in cui è stata acquistata l'apparecchiatura, presso un rivenditore specializzato OASE. Per questa garanzia vale

il diritto tedesco, con esclusione dell'accordo delle Nazioni Unite relativo a contratti internazionali per la vendita di merci (CISG).

I diritti derivanti dalla garanzia possono essere rivendicati solo nei confronti dell'azienda OASE GmbH, Tecklenburger Straße 161, D-48477 Hörstel/Germany inviando all'origine in

porto affrancato e a rischio di trasporto a carico del mittente l'apparecchiatura o il componente contestati e allegando una copia della pezza giustificativa di vendita originale del rivenditore specializzato OASE, il presente atto di garanzia e specificando per iscritto il difetto reclamato.

Oversættelse af den originale brugsanvisning



ADVARSEL

- Dette apparat kan bruges af børn fra 8 år og derover og personer med nedsatte fysiske, sensoriske eller mentale evner eller manglende erfaring og viden, når de er under opsyn eller får instruktion i sikker brug af apparatet

og forstår de dermed forbundne risici.

- Børn må ikke lege med apparatet.
- Rengøring og vedligeholdelse må ikke udføres af børn uden opsyn.
- Dyp aldrig apparatet i vand eller andre væsker.
- Sluk alle apparatet i akvariet eller træk netstikket ud, inden du griber ned i vandet.

- Træk netstikket ud inden arbejde på apparatet.
- En beskadiget nettilslutningsledning skal straks udskiftes af OASE, en autoriseret kundeservice eller en kvalificeret elinstallatør for at undgå farer på grund af stød.

SIKKERHEDSANVISNINGER

- Ved defekte elektriske ledninger eller defekt kabinet må apparatet ikke anvendes.
- Bær eller træk ikke apparatet i den elektriske ledning.
- Læg kablerne, så de er beskyttet mod skader, og sørg for, at ingen kan snuble over dem.
- Apparatets kabinet eller tilhørende dele må kun åbnes, hvis du udtrykkeligt bliver opfordret til det i vejledningen.

- Der må kun gennemføres arbejde på apparatet, som er beskrevet i denne vejledning. Henvend dig til et autoriseret serviceværksted eller i tvivlstilfælde til producenten, hvis det ikke er muligt at afhjælpe problemerne.
- Anvend kun originale reservedele og originalt tilbehør til apparatet.
- Foretag aldrig tekniske ændringer på apparatet.
- Enheden må kun tilsluttes, hvis de elektriske data for enheden og strømforsyningen stemmer overens. Enhedens data findes på enhedens typeskilt, på emballagen eller i denne brugsanvisning.
- Anvend kun varmeapparater, der er godkendte til brug i akvariet. Egnede varmeapparater opfylder kravene iht. EN 60335-2-55.
- Beskyt stikforbindelserne mod fugtighed.
- Tilslut kun apparatet til en forskriftsmæssigt installeret stikdåse.

Symboler i denne vejledning



OBS!

Oplysninger, der medvirker til bedre forståelse.

Yderligere anvisninger

- A Henvisning til en figur, f.eks. figur A.
- Henvisning til et andet kapitel.

PRODUKTBESKRIVELSE

Anvendelse i henhold til bestemmelser

HeatControl, herefter kaldet "enheden", må udelukkende anvendes på følgende måde:

- Som termostat til overvågning og regulering af varmeelement til akvarier eller terrarier.
- Drift ved overholdelse af de tekniske data.

Der gælder følgende restriktioner for apparatet:

- Må kun bruges i private rum, der er beregnet til akvaristiske formål.
- Drift med vand må udelukkende ske ved en vandtemperatur på +4 °C ... +35 °C.

Anbefaling:

- Især velegnet i kombination med bundvarmekabel OASE HeatUp Basis.

IBRUGTAGNING

Opstilling af apparatet

B

- Hæng apparatet på væggen i nærheden af bassinet med et søm eller en krog (medfølger ikke ved levering).
- Anvend monteringshullet til monteringen.
- Apparatet må ikke kunne falde i vandet.
- Drej de medfølgende sugekopper ind i de tilhørende klemmer.

- Monter medfølgende sugeskåle med en drejebælgelse.
 - Fastgør sugeskålene på rene, glatte overflader.

Tilslut apparatet

Ved føring af kabler, der kommer ud fra et akvarium, skal du være opmærksom på, at de hver især danner en drypløkke!

Sådan gør du:

C

1. Placer varmeapparatet i bassinet. Følg producentens brugsanvisning!
2. Sæt varmeapparatets netstik i kontakten i termostaten.
3. Fastgør sugekoppen således på bassinvæggen, at temperaturføleren ikke kommer i kontakt med varmeapparatet.
4. Sæt termostatens netstik i stikkontakten, og programmer apparatet.

Programmering af apparatet

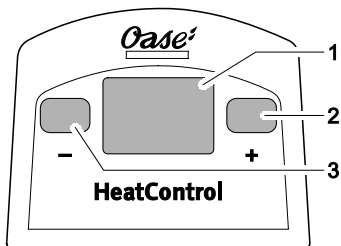

1	Display
2	Plus-tast
3	Minus-tast

- **Omgivelsestemperatur:** Efter netstikket er sat i, viser displayet den omgivelsestemperatur, der måles af temperaturføleren i grader Celsius, f.eks. **21.5**. Displayet blinker og lyser derefter kontinuerligt.
- **Forudindstilling af måltemperatur:** Fabriksindstillingen for tilslutningsvarmelegemet er 25 °C.
- **Ændring af måltemperatur:** Ved at trykke på plus- eller minus-tasten vises den lagrede måltemperatur, og ved at trykke igen bliver

den forhøjet eller sænket med 0,5 grad. Værdien bliver gemt med det samme, og temperaturen reguleres tilsvarende. Tryk på knappen, indtil den ønskede måltemperatur vises.



HENVISNING

- For at den programmerede temperaturindstilling kan være virksom, skal en termostat i varmeapparatet eller tilsvarende installeret indstilles på en højere værdi end den programmerede.
- Hvis der er tilsluttet et varmelegeme, skal dette indstilles på den højeste værdi.
- Hvis termostaten er tilsluttet, og det tilsluttede varmelegeme kører, blinker en lille rød prik i displayet.

LUKKEDELE

Følgende komponenter er sliddele og er ikke omfattet af garantien:

- Sugekop

BORTSKAFFELSE



OBS!

Dette apparat må ikke bortskaffes som husholdningsaffald.

- Apparatet gøres ubrugeligt ved at skære kablet af og bortskaffes via det dertil beregnede genbrugssystem.

GARANTI

OASE GmbH afgiver en garanti på det købte OASE apparat i henhold til efterfølgende garantibetingelser på **36 måneder**. Garantien træder i kraft ved det første køb hos en OASE-forhandler. Ved et videresalg begynder garantiperioden derfor ikke forfra igen. Garantiydelser medfører hverken forlængelse eller fornyelse af garantiperiode. Køberens juridiske rettigheder - især hvad angår garantikrav - berøres ikke og begrænses ikke af denne garanti.

Garantibetingelser

OASE GmbH yder en garanti for korrekt, tilsigtet tilstand og bearbejdning, korrekt montering og funktionsdygtighed. Garantiydelser omfatter efter vores valg en gratis reparation hhv. gratis levering af reservedele eller et erstatningsapparat. Hvis den respektive type ikke længere produceres, forbeholder vi os ret til, efter eget valg, at levere et erstatningsapparat fra vores sortiment,

der kommer så tæt som muligt på det defekte apparat. Garantidækningen omfatter ikke skader som følge af monterings- og betjeningsfejl samt manglende pleje f.eks. ved brug af uegnede rengøringsmidler eller undladt vedligeholdelse, ikke-tilsigtet anvendelse, skader ved ulykke, fald, stød, frostpåvirkning, afskåret stik, kabelforkortning, kabelforlængelse eller ukorrekte reparationsforsøg. Vi henviser til den tilsigtede brug i henhold til brugsanvisningen, der er en bestanddel af garantien. Sliddele som f.eks. lyskilder er ikke omfattet af garantien.

Garantien omfatter ikke erstatning for demontering og montering, kontrol, krav om skadeserstatning, samt ethvert krav om erstatning for skader og tab af enhver art, der er opstået som følge af brugen af apparatet.

Garantien er kun gældende for det land hvor apparatet er købt hos en OASE forhandler. Denne garanti er underlagt tysk ret i henhold til Forenede Nationers overenskomst om kontrakter for internationale varekøb (CISG).

Garantikrav kan kun gøres gældende overfor OASE GmbH, Tecklenburger Straße 161, D-48477 Hörstel, Tyskland, såfremt du fragtfrit og for egen fragtrisiko tilsender os det pågældende apparat eller en del heraf sammen med en kopi af det originale salgsbilag fra OASE-faghandleren, dens garantibevis samt en skriftlig angivelse af reklamationssfejlen.

Oversettelse av den originale bruksanvisningen

ADVARSEL

- Dette apparatet kan brukes av barn som er 8 år eller eldre, samt av personer med reduserte fysiske, sensoriske eller mentale begrensninger, eller som mangler erfaring og kunnskap, hvis de er under oppsikt eller har fått opplæring i riktig bruk av apparatet, og forstår farene forbundet med å bruke dette.
- Barn må ikke leke med apparatet.

- Rengjøring eller brukervedlikehold må ikke utføres av barn uten at de er under oppsikt.
- Ikke senk apparat i vann eller andre væsker.
- Slå av alle apparater i akvariet eller trekk ut nettpluggen før du stikker hånden i vannet.
- Trekk ut nettstøpslet før du utfører arbeid på apparatet.
- En skadet nettilkoblingsledning må straks byttes ut av OASE, en autorisert kundeservice eller en kvalifisert elektriker,

får å unngå fare for strømstøt.

SIKKERHETSANVISNINGER

- Ved defekte elektriske ledninger eller hus, må ikke apparatet brukes.
- Aldri bær eller dra apparatet etter ledningen.
- Legg ledningene slik at de er beskyttet mot skader, og slik at ingen kan snuble i dem.
- Åpne huset på apparatet eller tilhørende deler kun hvis det uttrykkelig blir sagt i bruksanvisningen at man skal gjøre det.
- Utfør kun arbeid på dette apparatet som er beskrevet i denne bruksanvisningen. Kontakt autorisert kundeservice eller produsenten ved tvil hvis problemet ikke kan utbedres.
- Bruk kun originale reservedeler og tilbehør for apparatet.
- Foreta aldri tekniske endringer på apparatet.
- Apparatet skal bare kobles til dersom de elektriske dataene til apparatet og strømforstyrningen stemmer overens. Du finner apparatdataene på typeskiltet på apparatet, på forpakningen og i denne bruksanvisningen.

- Bruk kun varmeelementer som er tillatt for bruk i akvarier. Egnede varmeelementer oppfyller kravene i EN 60335-2-55.
- Beskytt kontakter og koblinger mot fuktighet.
- Apparatet må bare kobles til en forskriftsmessig installert stikkontakt.

Symboler i denne bruksanvisningen



M E R K

Informasjon for bedre forståelse.

Andre merknader

- A Viser til en illustrasjon, f.eks. Illustrasjon A.
- Viser til et annet kapittel.

PRODUKTBESKRIVELSE

Tilsiktet bruk

HeatControl, i fortsettelsen kalt "utstyret", må kun brukes på følgende måte:

- Som termostat for overvåking og regulering av oppvarming av akvarier eller terrarier.
- Drift ved overholdelse av tekniske data.

Følgende restriksjoner gjelder for apparatet:

- Bruk bare innendørs og i private akvarier.
- Drift kun med vann ved en vanntemperatur på +4 °C ... +35 °C.

Anbefaling:

- Ideell, spesielt i kombinasjon med varmekabel i gulv OASE HeatUp Basis.

IGANGSETTING

Stille opp apparatet

B

- Heng apparatet på veggen i nærheten av dammen med en spiker eller krok (følger ikke med i leveransen).
- Bruk monteringshullet ved montering.
- Apparatet må ikke kunne falle i vannet.
- Skru inn de medfølgende sugekoppene i de tilhørende klipsene.
- De medfølgende sugekoppene monteres med en dreibevegelse.
 - Sugekoppene fester seg på rene, glatte overflater.

Koble til apparatet

Legg alle kablene som går ut fra akvariet slik at det danner seg en dråpesløyfe!

Slik går du frem:

C

1. Plasser varmeapparatet i dammen. Følg produsentens bruksanvisning!
2. Plugg nettstøpslet til varmeapparatet i koblingen til termostaten.

3. Sugekoppen festes på damveggen på en slik måte at temperaturføleren ikke kommer i kontakt med varmeapparatet.
4. Plugg nettstøpslet til termostaten i stikkontakten og programmer apparatet.

Programmering av apparatet

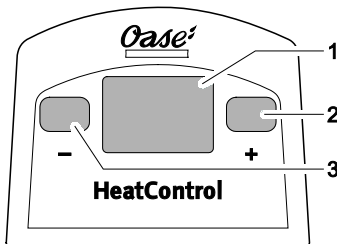

1	Display
2	Pluss-knapp
3	Minus-knapp

- **Omgivelsestemperatur:** Etter at nettstøpslet er plugget i, viser displayet omgivelsestemperaturen, målt av temperaturføleren, i grader Celsius, f.eks. **21,5**. Displayet blinker og lyser så kontinuerlig.

- **Forhåndsinnstilling måltemperatur:** Fra fabrikk er temperaturen for varmeapparatet som skal kobles til stilt inn på 25 °C.
- **Endre måltemperatur:** Ved å trykke på pluss- eller minus-knappen vises den lagrede måltemperaturen. Temperaturen økes eller reduseres med 0,5 grader ved å trykke flere ganger. Den aktuelle verdien blir lagret umiddelbart og varmeapparatet regulert tilsvarende. Trykk på knappene til den ønskede temperaturen blir vist.



MERK

- For at de innprogrammerte temperaturinnstillingene skal ha funksjon, må temperaturen i varmeapparatet evt. i den innebygde termostaten, stilles inn på en høyere verdi enn den innprogrammerte.
- Om et varmeapparat med termostat er koblet til, skal dette stilles inn på den høyeste verdien.
- Når termostaten er koblet til og det tilkoblede varmeapparatet er i drift, blinker et lite rødt punkt i displayet.

SLITEDELER

Følgende komponenter er slitedeler og omfattes ikke av garantien:

- Sugekopp

KASSERING



MERK

Dette apparatet må ikke kastes i vanlig husholdningsavfall.

- Gjør apparatet ubrukelig ved å kutte av kablene og kasser det i retursystemet.

GARANTI

OASE GmbH utsteder med dette en produsentgaranti gjeldende i **36 måneder for OASE-produktet du har kjøpt med følgende garantibetingelser.** Garantien løper fra tidspunktet for første kjøp hos OASE-forhandleren. Ved eventuelt videresalg vil imidlertid garantiperioden ikke begynne å løpe på nytt. Ved garantiytelser blir garantitiden verken forlenget eller fornyet. Kjøperens lovfestede rettigheter, særlig garantirettigheter, berøres ikke og begrenses ikke av denne garantien.

Garantibetingelser

OASE GmbH garanterer at produktet er feilfritt, at det har egenskaper og design i samsvar med

formålet, at det er fagmessig produsert og fungerer som det skal. Garantien innebærer at vi, etter egen skjønnsvurdering, yter kostnadsfri reparasjon eller kostnadsfri levering av reservedeler eller et erstatningsprodukt. Dersom den aktuelle modellen ikke lenger blir produsert, forbeholder vi oss retten til å levere et produkt etter vårt valg som finnes i vårt sortiment, dog av en modell som er så lik det reklamerte produktet som mulig. Krav som kan spores tilbake til monterings- og betjeningsfeil, manglende vedlikehold for eksempel pga. bruk av uegnede rengjøringsmiddel eller pga. unnlatt vedlikehold, ureglementert bruk, skader forårsaket av ulykker, fall, støt, frostskafer, avkuttete plugg, nedkortede kabler eller ureglementerte reparasjonsforsøk, dekkes ikke av denne garantien. I forbindelse med riktig bruk viser vi til bruksanvisningen som er del av denne garantien. Slitedeler som f. eks. lyskilder omfattes ikke av garantien.

Översättning av originalbruksanvisningen

VARNING

- Denna apparat kan användas av barn som är

Erstatning for utgifter knyttet til demontering og montering, sjekk, krav knyttet til tappt fortjeneste og skadeserstatning er ikke inkludert i garantien og heller ikke andre krav for skader og tap, uansett art, som ble forårsaket av produktet eller bruken av produktet.

Garantien for produktet gjelder kun i det landet det ble kjøpt hos en OASE-forhandler. Garantien underliggjer tysk rett under utelukkelse av FN-konvensjonen for internasjonale løsekjøp (CISG).

Garantikrav kan kun gjøres gjeldende overfor OASE GmbH, Tecklenburger Straße 161, D-48477 Hörstel, ved at det angjeldende produktet eller den angjeldende delen, sammen med en kopi av det originale kjøpsbeviset fra en OASE-forhandler, dette garantibeviset samt en skriftlig redegjørelse for reklamasjonsårsaken sendes til oss for kjøpers regning og risiko.

8 år eller äldre samt av personer med sänkt fysisk, sensorisk eller mental förmåga eller brist på erfarenhet och kunskap förutsatt att

de hålls under uppsikt eller instrueras i hur de använder apparaten säkert samt de risker som kan uppstå.

- Barn får inte leka med apparaten.
- Rengöring och användarunderhåll får inte utföras av barn utan uppsikt.
- Doppa aldrig ner enheten i vatten eller andra vätskor.
- Stäng av alla apparater i akvariet, eller dra ur kontakten, innan du sätter ned handen i vattnet.

- Dra ut nätkontakten före arbeten på enheten.
- En skadad nätkabel ska genast bytas ut av OASE, en behörig kundtjänstverkstad eller en behörig elinstallatör för att undvika risk för elektriska slag.

SÄKERHETSANVISNINGAR

- Apparaten får inte användas om elkablarna eller kåpan är defekta.
- Bär inte och dra inte apparaten i elkabeln.
- Dra kablarna så att de är skyddade och inte kan skadas, och att ingen kan snava över dem.
- Öppna apparatens kåpa eller tillhörande delar endast när du uttryckligen uppmanas till detta i bruksanvisningen.

- Genomför endast arbeten på apparaten, som beskrivs i denna anvisning. Kontakta en behörig kundtjänstverkstad, eller ev. tillverkaren, om vissa problem inte kan åtgärdas.
- Använd endast original reservdelar och tillbehör till apparaten.
- Genomför inte tekniska ändringar på apparaten.
- Apparaten får endast anslutas om de elektriska data som gäller för apparaten stämmer överens med strömförsörjningen. Apparats data anges på typskylten på apparaten, på förpackningen eller i denna bruksanvisning.
- Använd endast värmare som är godkända för användning i akvarier. Lämpliga värmare uppfyller kraven i EN 60335-2-55.
- Skydda stickkontakter från fukt.
- Anslut endast apparaten till ett vägguttag som installerats enligt gällande föreskrifter.

Symboler i denna bruksanvisning



ANVISNING!

Information som ska ge bättre förståelse för apparaten.

Andra anvisningar

- A Referens till en bild, t ex bild A.
- Referens till ett annat kapitel.

PRODUKTBESKRIVNING

Ändamålsenlig användning

HeatControl, som i denna dokumentation betecknas som apparat, får endast användas på följande sätt:

- Termostat för övervakning och reglering av en akvarievärmare eller en terrarievärmare.
- Drift under iakttagande av tekniska data.

För apparaten gäller följande begränsningar:

- Får endast användas inomhus samt för privat akvaristiskt bruk.
- Drift endast med vatten vid en vattentemperatur mellan +4°C och +35°C.

Rekommendation:

- Särskilt idealt i kombination med bottenvärmekabeln OASE HeatUp Basis.

DRIFTSTART

Installera apparaten

B

- Häng upp apparaten på en spik eller en krok (medföljer ej) på väggen i närheten av akvariet.
- Använd monteringshålet vid montering.
- Apparaten får inte kunna falla ned i vattnet.

- Skruva fast bifogade sugproppar i motsvarande hållare.
- Montera bifogade sugproppar genom att skruva fast dem.
 - Sugpropparna fäster på rena och släta ytor.

Ansluta apparaten

När kablarna som hänger ut ur akvariet ska dras, måste man se till att en droppögla bildas för varje kabel.

Gör så här:

C

1. Placera värmeelementet i akvariet. Beakta bruksanvisningen från tillverkaren!
2. Anslut värmeelementets stickkontakt till uttaget på termostaten.
3. Fäst sugproppen på akvariets vägg så att temperaturgivaren som lagts in inte kommer i kontakt med värmeelementet.
4. Anslut termostatens stickkontakt till elnätet och programmera apparaten.

Programmera apparaten

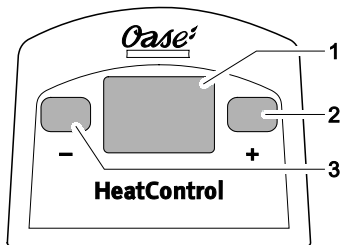

1	Display
2	Plus-knapp
3	Minus-knapp

- **Omgivningstemperatur** Efter att stickkontakten har anslutits visar displayen omgivningstemperaturen som har mätts upp av temperaturgivaren i grader celsius, t ex **21.5**. Displayen blinkar och lyser därefter kontinuerligt.
- **Ställa in måltemperaturen** Temperaturen för värmeelementet som ska anslutas är fabriksinställd på 25°C.
- **Ändra måltemperaturen** Tryck på plus- resp. minus-knappen för att den sparade måltemperaturen ska visas. Tryck upprepade gånger

för att höja resp. sänka värdet med 0,5 grader. Värdet sparas omedelbart och värmen regleras direkt därefter. Tryck flera gånger på knappen tills avsedd måltemperatur visas.



ANVISNING!

- För att den programmerade temperaturinställningen ska kunna uppnås, måste en termostat som ev. har monterats i ett värmeelement ställas in på ett högre värde än det som redan har programmerats.
- Om ett reglerbart värmeelement har anslutits ska detta ställas in på det högsta värdet.
- När termostaten är ansluten och det anslutna värmeelementet kör, blinkar en liten röd punkt på displayen.

SLITAGEDELAR

Följande komponenter är slitagedelar och ingår inte i garantin:

- sugpropp

AVFALLSHANTERING



ANVISNING

Den här apparaten får inte kastas i hushållsso-porna!

- Gör apparaten obrukbar genom att klippa av kablarna och lämna därefter in den till en återvinningscentral.

GARANTI

OASE GmbH utfärdar för denna av dig införskafade OASE-apparat en **36 månaders fabriksgaranti i enlighet med nedanstående garantivillkor**. Garantin gäller från och med första köptillfället hos OASE-återförsäljaren. Garantitiden påbörjas inte på nytt om apparaten säljs vidare. Garantitiden varken förlängs eller förnyas i samband med garantirelaterade åtgärder. Dina juridiska rättigheter i egenskap av köpare, särskilt ifråga om garantin, gäller även fortsättningsvis och inskränks ej av denna garanti.

Garantivillkor

OASE GmbH utfärdar en garanti för felfritt, ändamålsenligt skick och utförande, en korrekt konstruktion och föreskriftsenlig funktionsduglighet. Garantin gäller avgiftsfri reparation resp. kostnadsfri försändelse av reservdelar/ersättningsapparat i enlighet med av oss fattat beslut. Om avsedd typ ej längre tillverkas, förbehåller vi oss

rätten att efter eget tycke skicka en ersättningsapparat ur vårt sortiment som så långt möjligt överensstämmer med den reklamerade apparat-typen. Reklamationer som vilar på monterings- och handhavandefel samt på bristfällig skötsel resp. användande av icke avsedda rengöringsmedel eller underlåtenhet ifråga om underhåll, icke avsedd användning, skada förorsakad av olycka, stöt, frostpåverkan, kontakt-/kabelförkortning, kalkavlagringar eller icke-fackmässiga reparationsförsök faller ej under garantin. Ifråga om avsedd användning hänvisar vi till bruksanvisningen, som ingår i garantin. Slitagedelar, t ex ljuskällor, täcks inte av garantin.

Ersättning för utgifter i samband med montering och demontering, kontroller, krav efter utebliven vinst och skadeanspråk faller heller ej under

garantin, liksom heller ej ytterligare anspråk för liknande skador och förluster oavsett typ, vilka förorsakats av apparaten eller användning därav. Garantin gäller endast i det land i vilket apparaten införskaffats hos en OASE-fackhandlare. I samband med denna garanti gäller tysk lag under utslutning av FN:s avtal om internationella köpeavtal för varor (CISG).

Garantianspråk kan endast ställas till OASE GmbH, Tecklenburger Straße 161, D-48477 Hörstel, Tyskland, genom att fraktfritt och på egen transportrisk skicka in den reklamerade apparaten eller apparatdelen, en kopia av originalköpebeviset från OASE-försäljaren, detta garantibevis samt en skriftlig beskrivning av det fel som reklamerar.

Alkuperäisen käyttöohjeen käännös

VAROITUS

- Tätä laitetta saavat käyttää yli 8-vuotiaat lapset, sekä henkilöt, joiden fyysiset, aisti-

melliset tai henkiset kyvyt ovat vähentyneet tai joilla ei ole tarvittavaa kokemusta ja tietoa, vain valvonnan alaisina ja kun heille on annettu opastusta lait-

teen turvallisesta käytöstä ja kun he ymmärtävät laitteen käytöstä mahdollisesti seuraavat vaarat.

- Lapset eivät saa leikkiä laitteella.
- Puhdistus ja käyttäjän suorittama huolto eivät saa tapahtua lasten toimesta ilman valvontaa.
- Älä koskaan upota laitetta veteen tai muihin nesteisiin.
- Sammuta kaikki laitteet akvaariossa tai irrota verkkopistoke, ennen kuin kosketat veteen.
- Irrota verkkopistoke ennen laitteelle tehtäviä töitä.

- Jos verkkoliitäntäjohto on vaurioitunut, tilaa sen vaihto välittömästi OASElta, valtuutetusta asiakaspalvelusta tai sähköasentajalta. Viallinen johto on sähköiskuriski.

TURVAOHJEET

- Jos sähköjohdot tai kotelo ovat viallisia, ei laitetta saa käyttää.
- Laitetta ei saa kantaa tai vetää sähköjohdosta.
- Johdot on asennettava niin, että ne eivät pääse vaurioitumaan ja että kukaan ei kompastu niihin.
- Laitteen kotelon tai siihen kuuluvat osat saa avata vain silloin, kun käyttöohjeessa nimenomaisesti kehoitetaan näin tekemään.
- Laitteelle saa suorittaa vain sellaisia töitä, kuin tässä käyttöohjeessa on kuvattu. Jos ongelmia ei voi ratkaista, on käännyttävä valtuutetun asiakaspalvelupisteen tai epäselvässä tapauksessa valmistajan puoleen.

- Laitteessa saa käyttää vain alkuperäisiä varaosia ja lisätarvikkeita.
- Laitteeseen ei koskaan saa tehdä teknisiä muutoksia.
- Laitteen saa yhdistää vain silloin, kun laitteen ja virransyötön tiedot vastaavat toisiaan. Laitetiedot ovat tyyppikilvessä itse laitteessa, pakkauksessa tai tässä käyttöohjeessa.
- Käytä vain lämmittämiä, jotka on hyväksytty käytettäväksi akvaariossa. Soveltuvat lämmittimet täyttävät normin EN 60335-2-55 vaatimukset.
- Pistokeliitännät on suojattava kosteudelta.
- Laitteen saa yhdistää vain määräysten mukaisesti asennettuun pistorasiaan.

Tämän ohjeen symbolit



OHJE

Tietoja asioiden ymmärtämiseksi paremmin.

Muita ohjeita

- A Viittaus johonkin kuvaan esim. Kuva A.
- Viittaus johonkin toiseen lukuun.

TUOTEKUVAUS

Määräystenmukainen käyttö

HeatControl, jota seuraavassa nimitetään "laitteeksi", saa käyttää ainoastaan seuraavasti:

- Termostaatiksi akvaarion tai terraarion lämmityksen valvontaa ja säätöä varten.
- Teknisten tietojen käyttö ja noudattaminen.

Laitteelle ovat voimassa seuraavat rajoitukset:

- Käytä vain tiloissa ja yksityisiin akvaariotarkoituksiin.
- Käyttö vain vedellä veden lämpötilan ollessa +4 °C ... +35 °C.

Suositus:

- Ideaalinen yhdessä pohjalämmityskaapelin kanssa OASE HeatUp Basis.

KÄYTTÖÖNOTTO

Laitteen asennus

B

- Ripusta laite altaan läheisyyteen seinään nauaraan tai koukkuun (eivät sisälly toimitukseen).
- Käytä asennukseen asennusaukkoa.
- Laite ei saa voida pudota veteen.
- Kierrä mukanatoimitetut imukupit sisään vastaaviin kiinnikkeisiin.

- Asenna mukanatoimitetut imukupit kiertoaliik-keellä.
 - Imukupit kiinnittyvät puhtaisiin, sileisiin pintoihin.

Laitteen kiinnittäminen

Asentaessasi kaikkia akvaariosta riippuvia kaapeleita kiinnitä huomiota siihen, että jokaiseen muodostuu tippasilmukka!

Toimit näin:

C

1. Aseta lämmityslaite altaaseen. Noudata valmistajan käyttöohjetta!
2. Työnnä lämmityslaitteen verkkopistoke termostaatin liittimeen.
3. Kiinnitä imukuppi altaan seinään siten, että sisään asennettu lämpötila-anturi ei joudu kosketuksiin lämmityslaitteen kanssa.
4. Työnnä termostaatin verkkopistoke pistorasiin ja ohjelmoi laite.

Laitteen ohjelmointi

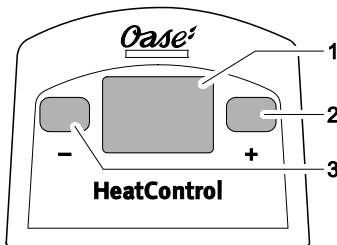

1	Näyttö
2	Plus-painike
3	Miinus-painike

- **Ympäristön lämpötila:** Verkkopistokkeen yhdistämisen jälkeen näytössä esitetään lämpötila-anturin mittaama ympäristön lämpötila Celsius-asteina, esim. **21.5**. Näyttöruutu vilkkuu ja palaa sitten jatkuvasti.
- **Esisäädetty tavoitelämpötila:** Tehtaalla on säädetty yhdistettävälle lämmitykselle arvo 25 °C.
- **Tavoitelämpötilan muuttaminen:** Painamalla plus- tai miinus-painiketta näyttöön tulee talennettu tavoitelämpötila ja sitä voidaan nos-

taa tai laskea 0,5 astetta toistuvasti painamalla. Vastaava arvo tallennetaan heti ja lämmitys säätöy sen mukaisesti. Paina painiketta niin usein, kunnes haluamasi tavoitelämpötila on tullut näyttöön.



OHJE

- Jotta ohjelmoitu lämpötilasäätö voi tulla voimaan, täytyy lämmityslaitteeseen mahdollisesti asennettu termostaatti asettaa korkeampaan arvoon, kuin ohjelmoituna oleva.
- Jos säätölämmitin on yhdistetty, niin se tulee säätää korkeimpaan arvoon.
- Kun termostaatti on yhdistetty ja yhdistetty lämmitys on toiminnassa, näyttöruudussa vilkkuu pieni punainen piste.

KULUVAT OSAT

Seuraavat komponentit ovat kuluvia osia, eivätkä kuulu takuun piiriin:

- Imukuppi

HÄVITTÄMINEN



OHJE

Tätä laitetta ei saa hävittää talousjätteiden mukana.

- Tee laite käyttökelvottomaksi leikkaamalla laitteen johto poikki ja toimita se kierrätyskeskukseen.

TAKUU

OASE GmbH -yhtiö hoitaa tämän hankkimasi OASE-laitteen valmistajan takuun seuraavien takuehtojen mukaisesti **36 kuukauden ajan**. Takuu-aika alkaa OASE-erikoisliikkeessä suoritettujen ensimmäisen oston ajankohdasta. Jos laite myydään edelleen, takuu-aika ei siten ala alusta. Takuusuuritusten vuoksi ei takuu-aika pitene eikä uusiudu. Lakimääräiset oikeutesi ostajana säilyvät erityisesti suhteessa takuuseen, eikä niitä tämän takuun toimesta rajoiteta.

Takuuehdot

OASE GmbH -yhtiö myöntää takuun moitteettomille laitteille, joiden ominaisuudet ja työstö vastaavat käyttötarkoitusta, jotka on ammattimaisesti koottu ja jotka toimivat asianmukaisesti. Takuusuuritukseen kuuluvat meidän valintamme mukainen maksuton korjaus sekä varaosien tai korvaavan laitteen ilmainen toimitus. Jos ky-

seistä tyyppiä ei enää valmisteta, pidätämme oikeuden toimittaa oman valintamme mukaan sellaisen korvaavan laitteen, joka on mahdollisimman lähellä korvausvaatimusta vastaavaa laitetyyppiä. Korvausvaatimukset, jotka ovat aiheutuneet asennus- ja käyttövirheistä tai riittämättömästä hoidosta esim. käyttämällä sopimattomia puhdistusaineita tai huollon laiminlyönnistä, määräystenvastaisesta käytöstä, vaurioista, jotka ovat aiheutuneet onnettomuuden, pudotamisen, iskujen, pakkasen, pistokkeen katkaisemisen, kaapelin lyhentämisen, kalkkikertymien tai epäasianmukaisten korjausyritysten johdosta, eivät kuulu takuusojan piiriin. Sellaisissa tapauksissa viittaamme asianmukaiseen käyttöön, joka on selostettu käyttöohjeessa, joka on takuun osa. Kuluvat osat, kuten lamput tms, eivät kuulu takuun piiriin.

Irrituksen ja asennuksen ja tarkastuksen aiheuttamat kustannukset, menetettyä voittoa koskevat vaatimukset ja vahingonkorvaukset eivät myöskään kuulu takuun piiriin, samoin kuin eivät

Az eredeti használati útmutató fordítása



FIGYELMEZTETÉS

- A jelen készüléket 8 évesnél idősebb gyermekek, valamint

myöskään pidemmälle menevät vaatimukset korvauksista niistä menetyksistä, joita laite tai sen käyttö on aiheuttanut.

Takuu on voimassa ainoastaan siinä maassa, jossa laite on ostettu OASE-erikoisliikkeestä. Tämän takuun osalta on voimassa saksalainen oikeuskäytäntö poikkeuksena Yhdistyneiden kansakuntien sisällä tehdyt päätökset koskien sopimusta kansainvälisistä tuoteostoista (CISG).

Takuuvaatimuksia voi tehdä ainoastaan yhtiölle OASE GmbH, Tecklenburger Strasse 161, D-48477 Hörstel, Deutschland siten, että ostaja lähettää korvausvaatimusta koskevan laitteen tai laiteosan tähän osoitteeseen ilman rahtimaksua ja omalla kuljetusvastuullaan ja liittää ohien OASE-erikoisliikkeen alkuperäisostokuitin, tämän takuusiakirjan sekä kirjalliset tiedot korvausvaatimusta koskevasta viasta.

csökkent fizikai, érzékszervi vagy mentális képességű, ill. hiányos tapasztalattal és megfelelő tudással ren-

delkező személyek akkor kezelhetik, ha felügyelet alatt állnak, vagy a készülék biztonságos használata vonatkozásában eligazításban részesültek, és megértették az ebből eredő veszélyeket.

- Gyermek nem játszhat a készülékkel.
- Tisztítást és a felhasználó által végzendő karbantartási munkákat nem végezhetnek olyan gyermekek, akik nem állnak felügyelet alatt.

- A készüléket soha ne merítse vízbe vagy más folyadékba.
- Kapcsoljon ki minden készüléket az akváriumban, vagy húzza ki a hálózati csatlakozódugaszt, mielőtt a vízbe nyúl.
- A készüléken való munkavégzés előtt húzza ki a hálózati csatlakozódugaszt.
- Az áramütés veszélyének elkerülésére a sérült hálózati csatlakozó vezeték az OASE-val, arra feljogosított ügyfélszolgálat vagy szakképzett villamossági

szakemberrel azonnal ki kell cseréltetni.

BIZTONSÁGI ÚTMUTATÁSOK

- Sérült elektromos vezetékek vagy sérült ház esetén a készüléket tilos üzemeltetni.
- Ne hordozza vagy húzza a készüléket a csatlakozó vezetéknel fogva!
- A vezetékeket sérülésektől védetten fektesse le és ügyeljen arra, hogy senki ne eshessen el bennük.
- Csak akkor nyissa fel a készülék vagy a hozzá tartozó részek házát, ha erre az útmutató kifejezetten felszólítja.
- Csak olyan munkálatokat végezzen a készüléken, amelyek a jelen útmutatóban ismertetve vannak. Forduljon felhatalmazott ügyfélszolgálati ponthoz vagy kétség esetén a gyártóhoz, ha az adott probléma nem szüntethető meg.
- Kizárólag eredeti pótalkatrészeket és tartozékokat használjon a készülékhez.
- Soha ne végezzen műszaki változtatásokat a készüléken.
- Csak akkor csatlakoztassa a készüléket, ha a készülék és az áramellátás elektromos adatai

megegyeznek. A készülék adatai a típustáblán, a csomagoláson vagy ebben az útmutatóban találhatóak meg.

- Csak olyan fűtőket használjon, melyek akváriumban történő használata engedélyezettek. A megfelelő fűtők teljesítik az EN 60335-2-55 szabvány követelményeit.
- A csatlakozókat védje a nedvességtől.
- A készüléket csak előírászerűen telepített dugaszolóaljzatról működtesse.

A jelen útmutatóban használt szimbólumok



ÚTMUTATÁS

A jobb megértést szolgáló információk.

További útmutatások

- A Hivatkozás ábrára, pl. A ábra.
- Hivatkozás egy másik fejezetre.

TERMÉKLEÍRÁS

Rendeltetésszerű használat

HeatControl, a továbbiakban: „készülék”, kizárólag csak a következőképpen használható:

- Akvárium- vagy terrárium fűtés felügyeletére és szabályozására termosztátként
- Üzemeltetés a műszaki adatok betartása mellett.

A készülékre a következő korlátozások érvényesek:

- Csak helyiségekben és magáncélú akvarisztikai célokra használható.
- Üzemeltetés csak vízzel, +4 °C és +35 °C közötti víz hőmérséklet esetén.

Javaslat:

- Különösen az OASE HeatUp Basis padlófűtő kábellel kombinálva ideális.

ÜZEMBE HELYEZÉS

A készülék felállítása

B

- Akassza a készüléket szöggel vagy kampóval (a csomagolás nem tartalmazza) a medence közelében a falra.
- A felszereléshez használja a szerelőfuratot.
- A készülék nem eshet a vízbe.
- Csavarja bele a mellékelt tapadókorongokat a hozzá tartozó rögzítőklipszekbe.
- Forgó mozgással szerelje fel a mellékelt tapadókorongokat.
 - A tapadókorongok tiszta, sima felületeken rögzíthetők.

A készülék csatlakoztatása

Az egy akváriumból kilógó kábelek elvezetésekor ügyelni kell arra, hogy mindegyikhez legyen olyan hurok képezve, amelyről lecsepeg a víz.

Ez az alábbiak szerint végezhető el:

C

1. Helyezze el a fűtőkészüléket a medencében. Vegye figyelembe a gyártó használati útmutatóját.
2. Illesse bele a fűtőkészülék csatlakozódugaszát a termosztát csatlakozójába.
3. A tapadókorongot úgy rögzítse a medence falára, hogy a behelyezett hőmérséklet érzékelő ne érintkezzen a fűtőkészülékkel.
4. Csatlakoztassa a termosztát hálózati csatlakozódugaszát a dugaszolóajzatba, és végezze el a készülék programozását.

A készülék programozása

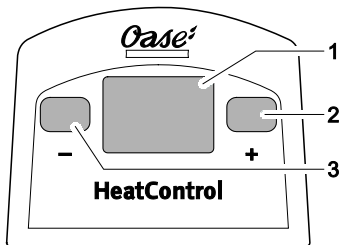

1	Kijelző
2	Plusz gomb
3	Mínusz gomb

- **Környezeti hőmérséklet:** A hálózati csatlakozódugasz csatlakoztatása után a kijelző a hőmérséklet érzékelő által mért környezeti hőmérsékletet mutatja Celsius fokban, pl. **21.5**. A kijelzőn megjelenő érték villog, majd folyamatosan látható.
- **Célhőmérséklet beállítása:** A csatlakoztatandó fűtéshez gyárilag 25 °C van beállítva.
- **Célhőmérséklet módosítása:** A plusz, ill. mínusz gomb lenyomásakor megjelenik az eltárolt célhőmérséklet, és a gomb ismételt lenyomásakor az érték 0,5 fokkal nő, ill.

csökken. Az adott érték azonnal eltárolódik, és a fűtés szabályozása ennek megfelelően történik. Nyomja meg a gombot annyiszor, amíg meg nem jelenik a kívánt célhőmérséklet.



ÚTMUTATÁS

- Ahhoz, hogy a beprogramozott hőmérséklet-beállítás érvénybe léphessen, a fűtőkészülékbe adott esetben beépített termosztátot magasabb értékre kell állítani a programozott értéknél.
- Ha szabályozó regiszter van csatlakoztatva, akkor ezt kell a legmagasabb értékre állítani.
- Ha a termosztát csatlakoztatva van és a csatlakoztatott fűtés üzemel, akkor egy kis piros pont villog a kijelzőn.

KOPÓALKATRÉSZEK

A következő komponensek kopóalkatrészek, és rájuk nem vonatkozik a szavatosság:

- tapadókorong

MEGSEMISÍTÉS



ÚTMUTATÁS

A készüléket nem szabad háztartási hulladékként ártalmatlanítani.

- A készüléket a kábel levágásával használhatatlanná kell tenni, és az arra előírányzott visszavételi rendszeren keresztül kell ártalmatlanítani.

GARANCIA

Az OASE GmbH az alábbi garanciális feltételeknek megfelelően **36 hónap gyártói garanciát vállal az Ön által megvásárolt OASE készülékre**. A garanciaidő az OASE szaktereskedésben történő első vásárláskor kezdődik meg. Továbbértékesítés esetén ezért nem kezdődik újra a garanciaidő. Garanciális szolgáltatások által a garanciaidő nem hosszabbodik vagy újul meg. Az Ön vendori jogai, különösen a szavatosságából eredő jogai továbbélnek, és a jelen garancia nem korlátozza azokat.

Garanciális feltételek

Az OASE GmbH garanciát vállal a hibátlan, a rendeltetésnek megfelelő összeállításra és kialakításra, a szakszerű összeszerelésre valamint a rendeltetészerű működőképességre. A garancia szolgáltatás választásunknak megfelelően a díj-

mentes javításra, ill. cserealkatrészek vagy cserekészülék díjmentes kiszállítására vonatkozik. Amennyiben a szóban forgó típust már nem gyártják, fenntartjuk a jogot, hogy a cserekészüléket a termékválasztékunkból úgy választjuk ki, hogy az típusában legközelebb legyen a reklamáció tárgyát képező készülékhez. Az olyan reklamációk, melynek oka beszerelési és kezelési hibára, valamint ápolás hiányára, pl. nem megfelelő tisztítószer használatára vagy nem megengedett karbantartásra, nem rendeltetészerű használatra, balesetre, leesésre, ütésre, fagyhatásra, a csatlakozó levágására, a kábel megrövidítésére, vízkőlerakódásra vagy szakszerűtlen szerelési kísérletek általi sérülésekre vezethető vissza, nem tartoznak a garancia hatálya alá. Itt utalunk a szakszerű használat vonatkozásában a használati utasításra, amely a garancia részét képezi. A kopóalkatrészekre, mint pl. izzók stb. szintén nem terjed ki a garancia.

A ki- és beszerelésre, ill. átvizsgálásra történő ráfordítások megtérítése, kiesett bevétel és kártérítés ugyanúgy nem tartoznak a garancia körébe, mint bármely más, a gép vagy annak használata által okozott kárból és veszteségből eredő igény.

A garancia csak abban az országban érvényesíthető, melyben a készüléket az OASE szaktereskedőtől megvásárolták. A jelen garancia esetében a németországi jog a mérvadó, az ENSZ nemzetközi kereskedelemre vonatkozó egyezményének (CISG) kizárásával.

A garanciából származó igények csak az OASE GmbH-val, Tecklenburger Straße 161, D-48477 Hörstel, Németország, szemben úgy érvényesíthetők, ha a kifogásolt készüléket vagy a készülék kifogásolt részét bérmentesítve és saját szállítási kockázatra, az OASE szakkereskedés

Tłumaczenie oryginalnej instrukcji użytkownika

OSTRZEŻENIE

- Urządzenie może być używane przez dzieci od 8 lat i ponadto przez osoby o ograniczonych fizycznych i umysłowych zdolnościach, albo nie posiadających niezbędnego doświadczenia i wiedzy, gdy będą one pod nadzorem osoby odpowiednie

eredeti vásárlási bizonylatának másolatával, ezzel a garancialevéllel, valamint a kifogásolt hiba leírásával együtt elküldi.

działnej za bezpieczeństwo użytkownika tego urządzenia lub zostaną odpowiednio przez nią poinstruowane i poinformowane o wynikających stąd zagrożeniach.

- Dzieciom zabrania się zabawy z tym urządzeniem.
- Czyszczenie ani czynności serwisowe użytkownika nie mogą być wykonywane przez dzieci

bez nadzoru osoby dorosłej.

- Nigdy nie zanurzać urządzenia w wodzie lub innych cieczach.
- Przed rozpoczęciem pracy wyłączyć wszystkie urządzenia w akwarium lub wyciągnąć wtyczkę zasilania.
- Przed przystąpieniem do wykonywania czynności przy urządzeniu wyciągnąć wtyczkę sieciową.
- Wymianę uszkodzonego przewodu sieciowego należy niezwłocznie zlecić firmie OASE, autoryzowanemu

punktowi serwisowemu bądź wykwalifikowanemu elektrykowi, żeby zapobiec porażeniu prądem elektrycznym.

PRZEPISY BEZPIECZEŃSTWA

- W przypadku uszkodzonych przewodów lub uszkodzonej obudowy nie wolno użytkować urządzenia.
- Nie podnosić ani nie ciągnąć urządzenia za przewód elektryczny.
- Przewody należy układać w taki sposób, aby były zabezpieczone przed uszkodzeniami i nie stanowiły niebezpieczeństwa potknięcia się.
- Nigdy nie należy otwierać obudowy urządzenia oraz należących do niego elementów, jeśli nie jest to wyraźnie zalecane w instrukcji.
- Przy urządzeniu należy wykonywać tylko te prace, które są opisane w niniejszej instrukcji. Jeśli nie będzie można usunąć problemu, należy zwrócić się do autoryzowanego punktu serwisowego lub w razie wątpliwości do producenta.

- Stosować tylko oryginalne części zamienne i akcesoria przeznaczone do tego urządzenia.
- Nigdy nie dokonywać przeróbek technicznych urządzenia na własną rękę.
- Urządzenie podłączyć tylko wtedy, gdy parametry elektryczne urządzenia i zasilania energią są zgodne. Dane urządzenia znajdują się na tabliczce znamionowej na urządzeniu; na opakowaniu lub w niniejszej instrukcji.
- Używać tylko grzałek dopuszczonych do użytkowania w akwarium. Odpowiednie grzałki spełniają wymagania normy EN 60335-2-55.
- Połączenia wtykowe powinny być chronione przed wilgocią.
- Urządzenie może być podłączane tylko do prawidłowo zainstalowanego gniazdka.

Symbole w niniejszej instrukcji



W S K A Z Ó W K A

Informacje służące lepszemu zrozumieniu tekstu.

Dalsze wskazówki

- A Odnośnik do rysunku, np. rysunek A.
- Odnośnik do innego rozdziału.

OPIS PRODUKTU

Zastosowanie zgodne z przeznaczeniem

HeatControl, zwany dalej "Urządzeniem", może być używany wyłącznie w następujący sposób:

- Jako termostat do nadzorowania i regulowania ogrzewania akwarium lub terrarium.
- Eksploatacja w warunkach zgodnych z danymi technicznymi.

W stosunku do tego urządzenia obowiązują następujące ograniczenia:

- Użytkować tylko w prywatnych pomieszczeniach w zakresie akwarystyki.
- Eksploatacja tylko przy temperaturze wody w zakresie od +4 °C do +35 °C.

Zalecenie:

- Idealnie działa w kombinacji z kablem do ogrzewania dna OASE HeatUp Basis.

URUCHOMIENIE

Umiejscowienie urządzenia

B

- Urządzenie zawiesić na gwoździu lub haku (nie należą do zakupionego zestawu) na ścianie w pobliżu akwarium.
- Do zamontowania wykorzystać otwór montażowy.

- Należy wykluczyć możliwość upadku urządzenia do wody.
- Dostarczone przysawki wkręcić do przynależnych spinek.
- Dostarczone ssawki zamontować ruchem obrotowym.
 - Ssawki przyczepiają się do czystych, gładkich powierzchni.

Podłączanie urządzenia

Przy układaniu wszystkich kabli wychodzących z akwarium należy pamiętać o tym, żeby każdy z nich tworzył pętlę do spływu kropli wody!

Należy postępować w sposób następujący:

C

1. Grzałkę umieścić w akwarium. Przestrzegać instrukcji użytkowania wydanej przez producenta!
2. Włożyć wtyczkę sieciową do gniazdka termostatu.
3. Przyssawkę przymocować do ścianki akwarium w taki sposób, żeby włożony czujnik temperatury nie miał styczności z grzałką.
4. Włożyć wtyczkę sieciową termostatu do gniazdka i zaprogramować urządzenie.

Programowanie urządzenia

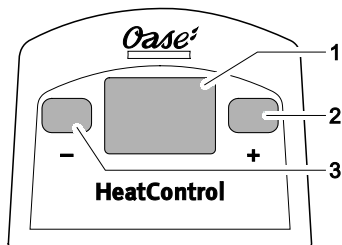

1	Wyświetlacz
2	Przycisk "plus"
3	Przycisk "minus"

- **Temperatura otoczenia:** Po włożeniu wtyczki sieciowej, na wyświetlaczu pokazywana jest temperatura zmierzona przez czujnik, która jest wyrażona stopniach Celsjusza, np. **21.5**. Wyświetlacz miga i potem świeci w sposób ciągły.
- **Wstępne nastawienie temperatury docelowej:** Fabryczne nastawienie temperatury dla podłączonej grzałki wynosi 25 °C.
- **Zmiana temperatury docelowej:** Po naciśnięciu przycisku "plus" lub "minus" wyświetlana

jest zaprogramowana temperatura docelowa, która w wyniku ponownego naciśnięcia przycisku ulega zwiększeniu względnie zmniejszeniu o 0,5 stopnia. Nowa wartość jest natychmiast wprowadzana do pamięci i potem grzałka jest regulowana odpowiednio do tej temperatury. Przycisk naciskać, aż do momentu wyświetlenia wymaganej temperatury docelowej.



W S K A Z Ó W K A

- Do zapewnienia skuteczności utrzymywania zaprogramowanej temperatury konieczne jest nastawienie wyższej temperatury na termostacie grzałki - o ile grzałka jest również wyposażona w termostat - niż zaprogramowana temperatura.
- Jeżeli regulator grzałki jest podłączony, to należy go nastawić na najwyższą wartość.
- Gdy termostat jest podłączony i działa zainstalowana grzałka, wtedy miga mała czarna kropka na wyświetlaczu.

CZĘŚCI ULEGAJĄCE ZUŻYCIU

Niżej wymienione podzespoły to części ulegające zużyciu i dlatego nie są objęte gwarancją:

- Przyssawka

USUWANIE ODPADÓW



W S K A Z Ó W K A

Urządzenia nie wolno wyrzucać do pojemnika na odpady komunalne.

- Urządzenie uczynić nienadającym się do użytku poprzez odcięcie kabla zasilającego i oddać do utylizacji tylko poprzez przewidziany do tego system zwrotów.

GWARANCJA

Firma OASE GmbH udziela na zakupione przez Państwa urządzenie OASE gwarancji producenta, zgodnie z wymienionymi poniżej warunkami gwarancyjnymi na okres **36 miesięcy**. Okres gwarancji rozpoczyna się z chwilą pierwszego zakupu urządzenia u przedstawiciela firmy OASE. W przypadku późniejszego odsprzedania towaru okres gwarancji nie zaczyna obowiązywać od nowa. Okres gwarancji nie ulega przedłużeniu ani ponowieniu w wyniku usług gwarancyjnych. Prawa kupującego określone obowiązującymi przepisami, a w szczególności z tytułu ręką,mi,

pozostają zachowane i nie są w żaden sposób ograniczone niniejszą gwarancją.

Warunki gwarancji

Firma OASE GmbH udziela gwarancji na poprawną, zgodną z przeznaczeniem konstrukcję i jakość wykonania, fachowy montaż i prawidłową funkcjonalność urządzenia. Usługa gwarancyjna jest ograniczona w zależności od decyzji naszej firmy do bezpłatnej naprawy, bądź bezpłatnej dostawy części zamiennych lub urządzenia zamiennego. Jeśli określony typ urządzenia nie będzie już produkowany, zastrzegamy sobie - w zależności od decyzji naszej firmy - dostarczenie z naszego asortymentu urządzenia zamiennego, które będzie w możliwie największym stopniu zbliżone do uszkodzonego urządzenia. Reklamacje, które wynikają z błędów w montażu i obsłudze oraz nieprawidłowej konserwacji - przykładem zastosowanie nieodpowiednich środków do czyszczenia lub zaniedbanie konserwacji - oraz użytkowania niezgodnego z przeznaczeniem, uszkodzenia w wyniku wypadku, uderzenia, upadku, działania mrozu, odcięcia wtyczki, skrócenia kabla, odkładania się kamienia i nieprawidłowych prób naprawy nie podlegają ochronie gwarancyjnej. W odniesieniu do prawidłowego użytkowania zwracamy uwagę na przestrzeganie zaleceń instrukcji obsługi, która jest częścią gwarancji. Części ulegające zużyciu, jak np. akcesoria świetlne, nie są objęte gwarancją.

Gwarancja nie obejmuje zwrotu kosztów demontażu i montażu bądź kontroli urządzenia, ewentualnej utraty przychodów lub innych odszkodowań oraz roszczeń za szkody i straty jakiegokolwiek rodzaju, które zostały spowodowane przez urządzenie lub jego użytkowanie.

Gwarancja dotyczy tylko kraju, w którym urządzenie zostało zakupione u sprzedawcy firmy OASE. W przypadku niniejszej gwarancji obowiązuje prawo niemieckie z wyłączeniem Konwencji Narodów Zjednoczonych o umowach międzynarodowej sprzedaży towarów (CISG)

Roszczenia z tytułu gwarancji mogą być kierowane tylko do firmy OASE GmbH, Tecklenburger Straße 161, D-48477 Hörstel, Niemcy. Użytkownik musi przesłać przesyłką opłaconą i na własne ryzyko transportowe reklamowane urządzenie lub część urządzenia wraz z oryginalnym dowodem zakupu od sprzedawcy firmy OASE, kartą gwarancyjną oraz pisemną informacją na temat usterki będącej przedmiotem reklamacji.

Překlad originálu Návodu k použití.

VAROVÁNÍ

- Tento přístroj nesmí být používán dětmi do 8 let a kromě toho i osobami se sníženými fyzickými, sensorickými nebo mentálními schopnostmi nebo nedostatkem zkušeností a vědomostí, pokud nejsou pod dohledem nebo nebyly poučeny o bezpečném používání přístroje a mohou z tohoto důvodu vzniknout nebezpečí.
- Děti si nesmí s přístrojem hrát.

- Čištění a uživatelská údržba nesmí být prováděna dětmi bez dozoru.
- Nenamáčejte přístroj nikdy do vody nebo jiných kapalin.
- Než dáte ruce do vody, vypněte v akváriu všechna zařízení, nebo vytáhněte síťovou zástrčku.
- Před zahájením prací na zařízení odpojte elektrickou zástrčku.
- Poškozený kabel síťového připojení je nutné okamžitě nechat vyměnit společností OASE, autorizovaným

zákaznickým servisem nebo kvalifikovaným elektrikářem, aby se předešlo nebezpečím zásahem elektrickým proudem.

BEZPEČNOSTNÍ POKYNY

- Při vadném elektrickém vedení nebo poškozeném krytu nesmí být přístroj provozován.
- Přístroj nenoste ani netahejte za elektrické vedení.
- Vedení pokládejte tak, aby bylo chráněno před poškozením, a dbejte na to, aby o ně nikdo nemohl zakopnout.
- Otvírejte kryt přístroje nebo příslušné díly jen tehdy, pokud jste k tomu vysloveně vyzváni v návodu.
- Provádějte na přístroji jenom práce, popsané v tomto návodu. Pokud nelze problémy odstranit, kontaktujte autorizovaný zákaznický servis nebo v případě pochybností výrobce.

- Pro přístroj používejte pouze originální náhradní díly a příslušenství.
- Nikdy neprovádějte technické změny na přístroji.
- Přístroje zapojujte pouze tehdy, shodují-li se elektrické údaje přístroje s údaji napájení proudem. Údaje o přístroji se nachází na typovém štítku přístroje, na obalu nebo v tomto návodu.
- Používejte pouze topná tělesa, která jsou schválena k použití v akváriu. Vhodná topná tělesa splňují požadavky podle EN 60335-2-55.
- Chraňte zásuvkové spojení před vlhkostí.
- Přístroj připojujte pouze do zásuvky instalované v souladu s předpisy.

Symbole použité v tomto návodu



UPOZORNĚNÍ

Informace, které slouží k lepšímu porozumění.

Další pokyny

- A Odkaz na jeden z obrázků., např. obrázek A.
- Odkaz k jiné kapitole.

POPIS VÝROBKU

Použití v souladu s určeným účelem

HeatControl, dále jen přístroj, se smí používat výhradně podle níže uvedených pokynů:

- Jako termostat pro monitorování a regulaci teploty topení pro akvária nebo terária.
- Provoz při dodržení technických údajů.

Pro přístroj platí následující omezení:

- Používejte pouze v místnostech a pro akvaristické účely.
- Provoz pouze s vodou při teplotě vody +4 °C ... +35 °C.

Doporučení:

- Ideální hlavně v kombinaci s topným kabelem OASE HeatUp Basis.

UVEDENÍ DO PROVOZU

Instalace přístroje

B

- Zařízení zavěste pomocí hřebíku nebo háku (není součástí dodávky) na zeď do blízkosti akvária.
- K montáži využijte montážní otvor.
- Musí být vyloučena možnost pádu zařízení do vody.

- Dodané přísavky upevněte kruživým pohybem do příslušných spon.
- Přiložené přísavky namontujte pomocí otáčivých pohybů.
 - Přísavky drží na čistých, hladkých površích.

Připojte přístroj

Při pokládání kabelu, který z akvária vyčuhuje, je nutné dohlédnout na vytvoření odkapávací smyčky.

Postupujte následovně:

C

1. Topné zařízení umístěte do akvária. Dodržujte návod k použití výrobce!
2. Zapojte zástrčku topného zařízení do spojky termostatu.
3. Příkladně upevněte na stěnu nádrže tak, aby se vložené tepelné čidlo nedostalo do kontaktu s topným zařízením.
4. Zástrčku termostatu zapojte do zásuvky a zařízení naprogramujte.

Naprogramování přístroje

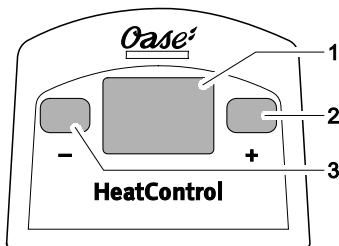

1	Displej
2	Tlačítko plus
3	Tlačítko mínus

- **Okolní teplota:** Po zasunutí zástrčky se na displeji zobrazí okolní teplota ve stupních Celsia naměřená tepelným čidlem, např. **21.5**. Zobrazení displeje poté bliká a poté nepřerušeně svítí.
- **Přednastavení cílové teploty:** Z továrny je pro připojované topení nastaveno 25 °C.
- **Změna cílové teploty:** Při stisknutí tlačítka plus resp. mínus se zobrazí uložená cílová teplota a při opakovaném stisknutí se teplota zvýší resp. sníží o 0,5 stupně. Příslušná hodnota se okamžitě uloží a topení je

odpovídajícím způsobem zregulováno. Tlačítko stiskněte tolikrát, až je dosaženo požadované cílové teploty.



UPOZORNĚNÍ

- Aby bylo naprogramované nastavení teploty účinné, je nutné, aby byl případný termostat zabudovaný v topení nastavený na hodnotu vyšší, než je ta naprogramovaná.
- Pokud je připojené topení s regulátorem, pak by mělo být nastaveno na nejvyšší možnou hodnotu.
- Pokud je termostat připojený a pokud připojené topení běží, pak na displeji bliká malý červený bod.

SÚČASTI PODLIEHAJÚCE OPOTREBENIU

Následující komponenty jsou součásti, které podléhají opotřebení a nevztahuje se na ně záruka:

- Přísavka

LIKVIDACE



UPOZORNĚNÍ

Toto zařízení nesmí být likvidováno společně s domovním odpadem.

- Přístroj znehodnotit odříznutím kabelu a zabránit dalšímu použití. Zlikvidovat vhodným systémem zpětného odběru.

ZÁRUKA

OASE GmbH poskytuje na tento přístroj OASE, který jste si pořídili, záruku výrobce podle následujících záručních podmínek po dobu **36 měsíců**. Záruční lhůta začíná běžet prvním zakoupením u odborného prodejce OASE. V případě dalšího prodeje nezačíná záruční lhůta běžet znovu. V případě opravy v době záruky se záruční doba neprodlužuje ani nezačíná běžet znovu. Vaše zákonná práva kupujícího zejména z ručení za kvalitu zboží trvají nadále a nejsou touto zárukou omezena.

Záruční podmínky

OASE GmbH ručí za vlastnosti a zpracování podle účelu výrobku, odbornou a bezchybnou montáž a řádnou funkčnost. Záruční servis podle naší volby se vztahuje na bezplatnou opravu nebo bezplatné dodání náhradních dílů nebo náhradního zařízení. Pokud by se už příslušný model nevyráběl, vyhrazuje si právo dodat podle vlast-

ního uvážení náhradní zařízení z našeho sortimentu, který je reklamovanému modelu co nejpodobnější. Na závady, jejichž příčinou jsou chyby při montáži a obsluze, nedostatečná péče, použití nevhodných čisticích prostředků nebo zanedbaná údržba, jiné než předpokládané použití, poškození z důvodu nehody, pádu, nárazu, vystavení mrazu, odříznutí zástrčky, zkrácení kabelu, usazování vodního kamene nebo neodborné pokusy o opravu, se záruka nevztahuje. Proto odkazujeme na odborné používání dle návodu k použití, který je nedílnou součástí záruky. Záruka se nevztahuje na díly podléhající opotřebením, jako jsou např. osvětlovací prostředky atd.

Ze záruky jsou vyloučeny nároky na úhradu výdajů na demontáž a montáž a kontrolu, požadavky na úhradu ušlého zisku a odškodnění, stejně jako další nároky za jakékoliv škody a ztráty způsobené zařízením nebo jeho používáním.

Záruka platí jen v té zemi, kde bylo zařízení zakoupeno u odborného prodejce OASE. Pro tuto záruku platí německé právo s vyloučením dohody OSN o smlouvách v mezinárodním obchodě a koupi zboží (CISG).

Požadavky vycházející ze záruky lze uplatňovat pouze vůči OASE GmbH, Tecklenburger Straße 161, D-48477 Hörstel, Německo tak, že nám bezplatně a na vlastní dopravní riziko zašlete reklamovaný přístroj nebo jeho část s originálním potvrzením o prodeji distributorem OASE, tímto záručním listem jakož i písemným uvedením reklamované vady.

Preklad originálu Návodu na použitie

VÝSTRAHA

- Tento prístroj môžu používať deti staršie ako 8 rokov a osoby so zníženými fyzickými, zmyslovými alebo mentálnymi schopnosťami alebo s nedostatočnými skúsenosťami a znalosťami, keď sú pod dohľadom alebo boli poučené o bezpečnom používaní prístroja a pochopili nebezpečenstvá, ktoré z toho vyplývajú.
- Deti sa s prístrojom nesmú hrať.
- Deti nesmú vykonávať čistenie a používateľskú údržbu.
- Prístroj nikdy neponárajte do vody ani iných tekutín.
- Skôr ako siahnete do vody, vypnite všetky prístroje v akváriu alebo vytiahnite zástrčku.
- Pred prácou s prístrojom vytiahnite sieťovú zástrčku zo zásuvky.
- Poškodený sieťový prívod nechajte bezodkladne opraviť firmou OASE, autorizovaným servisom alebo kvalifikovaným elektrikárom,

aby sa zabránilo nebezpečenstvu zásahu elektrickým prúdom.

BEZPEČNOSTNÉ POKYNY

- Prístroj sa nesmie prevádzkovať s chybnými elektrickými vedeniami alebo chybným krytom.
- Prístroj nenoste ani neťahajte za elektrické vedenie.
- Vedenia uložte tak, aby boli chránené pred poškodeniami a dbajte na to, aby o ne nemohol nikto zakopnúť.
- Nikdy neotvárajte kryt prístroja ani príslušných dielov, ak nie ste k tejto činnosti výslovne vyzvaní v návode na obsluhu.
- Na prístroji vykonávajte iba činnosti, ktoré sú popísané v tomto návode. Ak nie je problém možno odstrániť, kontaktujte autorizované miesto zákaznickeho servisu alebo v prípade pochybností priamo výrobcu.
- Používajte iba originálne náhradné diely a príslušenstvo pre daný prístroj.
- Nikdy na prístroji nevykonávajte technické zmeny.

- Prístroj pripájajte iba vtedy, ak sa zhodujú elektrické údaje prístroja a napájania elektrickým prúdom. Údaje o prístroji sa nachádzajú na typovom štítku prístroja, na obale alebo v tomto návode na obsluhu.
- Používajte len ohrievače, ktoré sú schválené na použitie v akváriu. Vhodné ohrievače spĺňajú požiadavky podľa EN 60335-2-55.
- Chráňte zástrčkové spoje pred vlhkosťou.
- Prevádzkujte prístroj len na zásuvke, inštalovanej podľa predpisov.

Symbols in this manual



UPOZORNENIE

Informácie, ktoré slúžia na lepšie porozumenie.

Ďalšie pokyny

- A Odkaz na obrázok, napr. obrázok A.
- Odkaz na inú kapitolu.

POPIS VÝROBKU

Použitie v súlade s určeným účelom

HeatControl, ďalej nazývaný "prístroj", sa môže používať iba nasledovne:

- Ako termostat na monitorovanie a regulovanie ohrevu akvária alebo terária.
- Prevádzka pri dodržaní technických údajov.

Pro prístroj platia nasledujúce obmedzenia:

- Používajte len v priestoroch a na súkromné akvaristické účely.
- Prevádzka iba s vodou pri teplote vody +4 °C ... +35 °C.

Odporúčanie:

- Ideálny obzvlášť v kombinácii s káblom pre vykurovanie dna OASE HeatUp Basis.

UVEDENIE DO PREVÁDZKY

Inštalácia prístroja

B

- Prístroj zveste do blízkosti nádrže na stenu pomocou klinca alebo háka (nie je súčasťou dodávky).
- Pre montáž použite montážny otvor.
- Prístroj nesmie spadnúť do vody.
- Dodané prínavky zaskrutkujte do priložených klipov.
- Otočným pohybom namontujte priložené prínavky.
 - Prínavky držia na čistých, hladkých povrchoch.

Zapojiť prístroj

Pri pokladaní všetkých káblov vyčnievajúcich z akvária dávajte pozor na to, aby ste pri každom vytvorili slučku pre kvapky vody!

Postupujte nasledovne:

C

1. Vykurovací prístroj umiestnite do nádrže. Dodržiavajte návod na používanie od výrobcu!
2. Sieťovú zástrčku vykurovacieho prístroja zasuňte do spojky termostatu.
3. Prínavku na stenu akvária umiestnite tak, aby vložený snímač teploty neprišiel do kontaktu s vykurovacím prístrojom.
4. Sieťovú zástrčku termostatu zasuňte do zásuvky a prístroj naprogramujte.

Programovanie prístroja

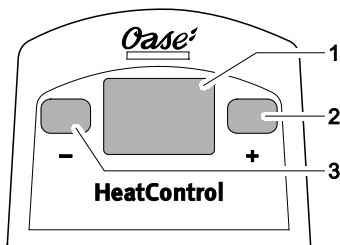

1	Displej
2	Tlačidlo plus
3	Tlačidlo mínus

- **Teplota okolitého prostredia:** Po zasunutí sieťovej zástrčky zobrazuje displej snímačom teploty nameranú teplotu okolitého prostredia v stupňoch Celzia, napr. **21.5**. Zobrazenie displeja bliká, a potom nepretržite svieti.
- **Prednastavenie cieľovej teploty:** Zo závodu je pre pripájaný ohrev nastavených 25 °C.
- **Zmena cieľovej teploty:** Pri stlačení tlačidla plus, príp. mínus sa zobrazí uložená cieľová teplota a pri opakovanom stlačení sa zvýši, príp. zníži o 0,5 stupňa. Príslušná hodnota sa ihneď uloží a ohrev sa príslušne reguluje. Tlačidlá stláčajte tak často, kým sa nezobrazí požadovaná cieľová teplota.



UPOZORNENIE

- Aby bolo naprogramované nastavenie teploty účinné, musí byť vo vykurovacom prístroji v prípade potreby zabudovaný termostat nastavený na vyššiu hodnotu ako je naprogramovaná hodnota.
- Ak je pripojený regulačný ohrievač, musí byť tento nastavený na najvyššiu teplotu.
- Ak je pripojený termostat a pripojený ohrev beží, bliká na zobrazení displeja malý červený bod.

SÚČASTI PODLIEHAJÚCE OPOTREBENIU

Nasledujúce komponenty sú diely podliehajúce opotrebovaniu a nevzťahuje sa na ne záruka:

- Prísavka

LIKVIDÁCIA



UPOZORNENIE

Tento prístroj sa nesmie likvidovať spolu s domovým odpadom.

- Prístroj znefunkčnite odrezaním kábla a zlikvidujte ho cez príslušný zberný systém.

ZÁRUKA

Spol. OASE GmbH poskytuje na vami zakúpené zariadenie OASE záruku výrobcu v rámci nasledujúcich podmienok záruky v trvaní **36 mesiacov**. Plynutie záruky začína prvým nákupom u špecializovaného predajcu výrobkov OASE. Pri ďalšom predaji preto nezačína záruka plynúť nanovo. Záručnou opravou sa doba záruky nepredlžuje, ani nezačína plynúť nanovo. Vaše zákonné práva ako zákazníka, najmä záruka, naďalej trvajú a nebudú touto zárukou obmedzené.

Záručné podmienky

Spol. OASE GmbH poskytuje záruku za bezchybný stav, kvalitu a spracovanie zodpovedajúce účelu, za odbornú montáž a správnu funkčnosť. Záruka sa podľa našej voľby vzťahuje na bezplatnú opravu, príp. na bezplatné dodanie náhradných dielov alebo náhradného zariadenia. Ak by sa príslušný typ už viac nevyrábal, vyhradzujeme si právo, podľa nášho výberu dodať náhradné zariadenie z nášho sortimentu, čo najviac podobné danému typu. Nároky, vzniknuté z dôvodu chybnéj montáže a obsluhy ako aj z nedostatočnej údržby, napríklad použitia nevhodných čistiacich prostriedkov alebo zanedbanej údržby, použitia, ktoré nie je v súlade s určením výrobku, poškodenia v dôsledku nehody, pádu, nárazu, vystaveniu mrazu, odrezania konektora, skrátenia kábla, usadenín vápna alebo neodborných pokusov o opravu, sú zo záruky vylúčené. Preto ohľadne odborného používania poukazujeme na návod na použitie, ktorý je súčasťou záruky. Na

opotrebovateľné diely ako napr. osvetľovacie prostriedky sa záruka nevzťahuje.

Zo záruky sú taktiež vylúčené náklady na demontáž a montáž, preskúšanie, požiadavky náhrady ušlého zisku a škôd ako aj pokračujúce nároky za škody a straty hocakého druhu, spôsobené zariadením alebo jeho použitím.

Záruka platí len pre krajinu, v ktorej bolo zariadenie zakúpené u odborného predajcu OASE. Na túto záruku sa vzťahuje nemecké právo s vylúčením dohody OSN o zmluvách o medzinárodnom predaji výrobkov (CISG).

Nároky, vyplývajúce zo záruky, voči spol. OASE GmbH, Tecklenburger StraÙe 161, D-48477 Hörstel, Nemecko si uplatníte tak, že nám na vlastné náklady a riziko poškodenia počas prepravy, pošlete predmetné zariadenie alebo jeho časť, spolu s kópiou originálneho dokladu o kúpe od odborného predajcu spol. OASE, s týmto záručným listom ako aj s písomným uvedením predmetnej chyby.

Prevod originalnih navodil za uporabo



OPOZORILO

- To napravo lahko uporabljajo otroci, stari

8 let in več, ter osebe z zmanjšanimi telesnimi, zaznavnimi ali psihičnimi sposobnostmi

ali osebe s pomanjkanjem izkušenj in znanja, če so pri tem pod nadzorom ali so bile seznanjene z varno uporabo naprave in razumejo posledične nevarnosti.

- Otroci se ne smejo igrati z napravo.
- Čiščenja in uporabniškega vzdrževanja ne smejo izvajati otroci, ki so brez nadzora.
- Naprave nikoli ne potaplajte v vodo ali druge tekočine.
- Preden sežete v vodo, izklopite vse naprave v

akvariju ali pa izvlecite omrežni vtič.

- Pred deli na napravi izvlecite omrežni vtič.
- Poškodovan omrežni priključni vod naj nemudoma zamenja podjetje OASE, pooblaščen servisna služba ali strokovno usposobljen električar, s čimer boste preprečili nevarnosti zaradi električnega udara.

VARNOSTNA NAVODILA

- Naprave s poškodovano električno napeljavo ali poškodovanim ohišjem ni dovoljeno uporabljati.
- Naprave ni dovoljeno prenašati ali je vleči za omrežni priključni kabel.

- Vode polagajte tako, da so zaščiteni pred poškodbami, poleg tega pa pazite, da nihče ne more pasti čez njih.
- Ohišje naprave ali pripadajočih delov odpirajte samo, če ste v navodilih izrecno pozvani k temu.
- Na napravi opravljajte samo tista dela, ki so opisana v teh navodilih. Obrnite se samo na pooblaščen servisno službo ali v primeru dvoma na proizvajalca, če težav ni mogoče odpraviti.
- Uporabljajte le originalne nadomestne dele in opremo.
- Naprave v nobenem primeru ni dovoljeno tehnično spreminjati.
- Priključitev naprave je dovoljena le, če se električni podatki naprave ujemajo s podatki električnega napajanja. Podatke o napravi najdete na tipski tablici na napravi, na embalaži ali v teh navodilih.
- Uporabite lahko le grelce, ki so izdelani in preizkušeni za uporabo v akvariju. Ustrezni grelci izpolnjujejo zahteve standarda EN 60335-2-55.
- Vtične povezave zavarujte pred vlago.
- Napravo je dovoljeno povezati le v instalirano vtičnico, ki je v skladu s predpisi.

Simboli v teh navodilih



NAPOTEK

Informacije, ki poskrbijo za boljše razumevanje.

Dodatni napotki

- A Sklic na eno sliko, npr. sliko A.
- Sklic na neko drugo poglavje.

OPIS IZDELKA

Pravilna uporaba

HeatControl, v nadaljevanju imenovan »naprava«, je dovoljeno uporabljati samo, kot sledi:

- Kot termostat za nadzor in regulacijo gretja akvarija ali terarija.
- Obratovanje ob upoštevanju tehničnih podatkov.

Za napravo veljajo naslednje omejitve:

- Uporabljajte samo v zaprtih prostorih ter v zasebne namene.
- Delovanje samo z vodo je možno pri temperaturi vode od +4 °C do +35 °C.

Priporočilo:

- Idealen zlasti v kombinaciji s kablom za talno ogrevanje OASE HeatUp Basis.

ZAGON

Postavitev aparata

B

- Napravo z žebljem ali kavljem (nista v vsebini posiljke) obesite na steno v bližini bazena.
- Za montažo uporabite luknjo za montažo.
- Naprava ne sme pasti v vodo.
- Priložene priseske privijte v pripadajoče zaskočke.
- Priložene priseske namestite tako, da jih zasučete.
 - Priseski se oprimejo čistih, glaskih površin.

Priključite napravo

Pri polaganju vseh kablov, ki visijo iz akvarija, pazite, da za vsakega naredite odkapno zanko!

Postopek je naslednji:

C

1. V bazen namestite grelno napravo. Upoštevajte proizvajalčeva navodila za uporabo!
2. Omrežni vtič grelne naprave vtaknite v spojko termostata.
3. Prisesek pritrdite na steno bazena tako, da vstavljeno temperaturno tipalo ne more priti v stik z grelno napravo.
4. Omrežni vtič termostata vtaknite v vtičnico in programirajte napravo.

Programiranje naprave

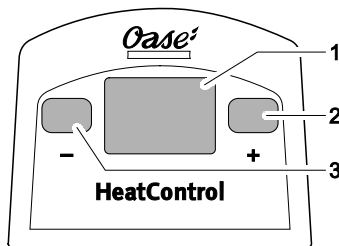

1	Zaslon
2	Tipka plus
3	Tipka minus

- **Temperatura okolice:** Ko vtaknete omrežni vtič, zaslon prikazuje temperaturo okolice v stopinjah Celzijev, ki jo izmeri temperaturno tipalo, npr. **21,5**. Prikaz na zaslonu utripne in nato neprekinjeno sveti.
- **Prednastavitev ciljne temperature:** Za priključno gretje je tovarniško nastavljenih 25 °C.
- **Sprememba ciljne temperature:** Ob pritisku tipke plus oz. minus se prikaže ciljna temperatura in se ob ponovnem pritiskanju zvišuje oz. znižuje za 0,5 stopinje. Vsakokratna vrednost

se takoj shrani in gretje se ustrezno nastavi. Tolikokrat pritisnite tipko, dokler se ne prikaže zelena ciljna temperatura.



NAPOTEK

- Da programirana nastavitve temperature lahko začne veljati, je treba v grelni napravo vgrajen termostatski potrošnik prav tako nastaviti na višjo vrednost od programirane.
- Če je priključen nastavljen grelnik, ga je treba nastaviti na najvišjo vrednost.
- Če je priključen termostatski potrošnik in priključeno gretje deluje, na prikazu na zaslonu utripa majhna rdeča pika.

DELI, KI SE OBRABIJO

Naslednje komponente so obrabni deli in ne spadajo v garancijo:

- Prisesek

ODLAGANJE ODPADKOV



OPOMBA

Te naprave ne smete zavreči med gospodinjske odpadke.

- Onemogočite uporabo naprave tako, da prerežete kable in ga predajte službi za odstranjevanje odpadkov.

GARANCIJA

OASE GmbH za od proizvajalca pridobljene naprave OASE prevzema proizvajalčevo garancijo v skladu z naslednjimi garancijskimi pogoji v trajanju **36 mesecev**. Garancija začne veljati oz. trajati z dnem nakupa pri prodajalcu OASE. Pri preprodaji naprave se garancijska doba ne obnovi. Z izvedbo garancijskih storitev se čas trajanja garancije ne podaljša in ne obnovi. Vaše zakonske pravice kot kupcu, zlasti iz garancije, še naprej obstajajo in s to garancijo niso omejene.

Garancijski pogoji

OASE GmbH jamči neoporečno, namenu primerno kakovost in predelavo, strokovno montažo in primerno tehnično uporabnost. Garancijska storitev se nanaša na brezplačna popravila po naši izbiri oz. brezplačno dostavo nadomestnih delov ali nadomestno napravo. Če se zadevni tip ne proizvaja več, si pridržujemo pravico do dostave nadomestne naprave iz naše ponudbe

po lastnem izboru, ki je čim bolj podobna reklamiranemu tipu. Reklamacij zaradi napake pri vgradnji in uporabi in tudi zaradi pomanjkljive nege, npr. zaradi uporabe neustreznih sredstev za čiščenje ali izpuščenega vzdrževanja, nepravilne uporabe, poškodb zaradi nesreče, padca, udarca, pozebe, odrezanega vtiča, skrajšanja kabla, usedlin apnenca ali nestrokovnega poskusa popravila ta garancija ne krije. Glede tega opozarjamo na strokovno uporabo v navodilih za uporabo, ki so sestavni del garancije. Potrošni material, kot so svetlobna telesa ipd., ni predmet te garancije.

Povračilo stroškov za demontažo in montažo, kontrolo, zahteve po izgubljenem dobičku in nadomestilu škode so prav tako izključeni iz garancije, kot tudi nadaljnje pravice za kakršno koli

Prijevod originalnih uputa za uporabo



UPOZORENJE

- Djeca od 8 i više godina i osobe sa smanjenim tjelesnim, osjetilnim ili mentalnim mogućnostima te s ograničenim

škodo in izgubo, povzročeno z napravo ali z njeno uporabo.

Garancija velja samo za državo, v kateri je bila naprava kupljena pri prodajalcu izdelkov OASE. Za to garancijo velja nemško pravo z izključitvijo sporazuma Združenih narodov o pogodbah o mednarodnih prodaji blaga (CISG).

Garancijske zahtevke poslati franko in na lastno odgovornost v zvezi s transportom na: OASE GmbH, Tecklenburger Straße 161, D-48477 Hörstel, Nemčija, in sicer skupaj z reklamirano napravo ali reklamiranim delom naprave, s kopijo originalnega potrdila o nakupu pri pooblaščenem prodajalcu OASE, garancijskim listom in s pisnim opisom napake.

iskustvom i znanjem ovaj uređaj smiju upotrebljavati samo uz nadzor ili ako su upućene u njegovu sigurnu uporabu i razumiju opasnosti koje iz nje proizlaze.

- Djeca se ne smiju igrati s uređajem.
- Djeca ne smiju obavljati radove čišćenja i korisničkog održavanja uređaja bez nadzora.
- Uređaj nikada ne uranjati u vodu ili druge tekućine.
- Isključite sve uređaje u akvariju ili izvucite mrežni utikač prije nego ruke stavljate u vodu.
- Prije radova na uređaju izvucite strujni utikač.
- Oštećeni električni kabel mora odmah zamijeniti tvrtka OASE,

njezina ovlaštena servisna služba ili kvalificirani stručnjak kako bi se izbjegle opasnosti od električnog udara.

SIGURNOSNE NAPOMENE

- Uređaj se ne smije upotrebljavati ako postoji kvar na električnim vodovima ili na kućištu.
- Uređaj ne nosite i ne povlačite za električni kabel.
- Kabele položite tako da se ne mogu oštetiti i da nitko preko njih ne može pasti.
- Kućište uređaja ili pripadajućih dijelova otvarajte samo ako se u uputama to izričito zahtijeva.
- Na uređaju izvodite samo zahvate opisane u ovim uputama. Ako probleme ne možete sami otkloniti, obratite se ovlaštenoj servisnoj službi ili – ako ste u nedoumici – samom proizvođaču.
- Rabite samo originalne rezervne dijelove i originalni pribor uređaja.
- Nikada ne obavljajte tehničke izmjene na uređaju.

- Uređaj priključujte samo ako se električni podatci uređaja podudaraju s podacima električne mreže. Podatci uređaja nalaze se na označnoj pločici na uređaju, na pakiranju ili u ovom priručniku.
- Koristite se samo grijačem koji je odobren za upotrebu u akvariju. Odgovarajući grijači ispunjavaju zahtjeve prema normi EN 60335-2-55.
- Štitite spojnice utikača od vlage.
- Uređaj se smije priključivati samo na propisno instaliranu utičnicu.

Simboli u ovim uputama



NAPOMENA

Informacije koje služe boljem razumijevanju.

Ostale napomene

- A Referenca na jednu sliku, primjerice sliku A.
- Referenca na neko drugo poglavlje.

OPIS PROIZVODA

Namjensko korištenje

HeatControl, u daljnjem tekstu „uređaj“, smije se upotrijebiti isključivo na sljedeći način:

- Kao termostat za nadzor i reguliranje grijanja akvarija ili terarija.

- Rad uz pridržavanje tehničkih podataka.

Za uređaj vrijede sljedeća ograničenja:

- Rabite samo u prostorijama i za privatne akvarističke svrhe.
- Rad samo s vodom pri temperaturi od +4 °C do +35 °C.

Preporuka:

- Idealan naročito u kombinaciji s kabelom za grijanje dna OASE HeatUp Basis.

PUŠTANJE U RAD

Postavljanje uređaja

B

- Objesite uređaj na zid u blizinu jezera s pomoću čavla ili kuke (nisu isporučeni).
- Za montažu uporabite montažni otvor.
- Uređaj ne smije pasti u vodu.
- Uvrnite isporučene sisaljke u odgovarajuće kopče.
- Montirajte isporučene sisaljke okretanjem.
 - Sisaljke se mogu pričvrstiti na čiste i glatke površine.

Priključivanje uređaja

Pri polaganju svih kabela koji strše iz akvarija pobrinite se za to da za svaki kabel postoji petlja za kapanje!

Postupite na sljedeći način:

C

1. Stavite grijač u jezerce. Pogledajte priručnik za uporabu proizvođača!
2. Ukopčajte mrežni utikač grijača u spojnicu termostata.
3. Pričvrstite sisaljku na zid jezerca tako da umetnuti senzor temperature ne dođe u dodir s grijačem.
4. Ukopčajte mrežni utikač termostata u utičnicu i programirajte uređaj.

Programiranje uređaja

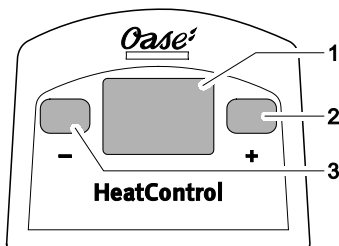

1	Zaslon
2	Tipka Plus
3	Tipka Minus

- **Okolna temperatura:** Nakon ukopčavanja mrežnog utikača na zaslonu će se prikazati okolna temperatura izmjerena senzorom temperature u stupnjevima, npr. **21.5**. Zaslon će treperiti, a zatim svijetliti.
- **Zadana ciljna temperatura:** Grijač je tvornički namješten na temperaturu od 25 °C.
- **Promjena ciljne temperature:** Pritiskom tipke plus i minus prikazat će se spremljena ciljna temperatura, a ponovnim pritiskom ona će se povećati odnosno smanjiti za 0,5 stupnjeva. Odgovarajuća vrijednost odmah će se memorirati, a grijanje primjereno regulirati. Pritisnite tipku dok se ne prikaže željena ciljna temperatura.



NAPOMENA

- Kako bi programirana postavka temperature postala aktivna, termostat montiran u grijaču valja namjestiti na veću vrijednost od programirane.
- Ako je priključen regulacijski grijač, njega valja namjestiti na najvišu vrijednost.
- Ako je priključen termostat i kad priključeni grijač radi, treperit će crvena točkica na zaslonu.

POTROŠNI DIJELOVI

Sljedeće su komponente potrošni dijelovi i nisu obuhvaćene jamstvom:

- Sisaljka

ZBRINJAVANJE



Napomena

Uređaj se ne smije baciti u kućni otpad.

- Učinite uređaj neuporabljivim tako da pre-režete kabela, a zatim ga zbrinite preko odgovarajućeg sustava za recikliranje otpada.

JAMSTVO

OASE GmbH preuzima za ovaj OASE-uređaj koji ste kupili proizvođačko jamstvo u skladu sa sljedećim jamstvenim uvjetima od **36 mjeseca**. Jamstveni rok počinje datumom prve kupnje kod specijaliziranog trgovca proizvoda tvrtke OASE. Stoga kod preprodaje jamstveni rok ne počinje teći iznova. Korištenjem jamstva jamstveni se rok ne produžuje niti obnavlja. Vaša zakonska prava kao kupca, naročito ona iz jamstva, traju nadalje i neće biti ograničena ovim jamstvom.

Jamstveni uvjeti

OASE GmbH pruža jamstvo za besprijekorna i namjenska svojstva te obradbu, stručno sastavljanje i propisnu funkcionalnost. Jamstvo se po našem izboru odnosi na besplatan

popravak odn. besplatnu dostavu rezervnih dijelova ili zamjenskog uređaja. Ako se dotični tip više ne proizvodi, zadržavamo pravo isporuke po vlastitom izboru zamjenskog uređaja iz svoga asortimana koji je prigovorenom tipu što bliži. Jamstvo ne obuhvaća prigovore čiji se uzroci svode na greške pri ugradnji i rukovanju, kao i na nedovoljno održavanje npr. korištenje neprikladnih sredstava za čišćenje ili neodržavanje, nenamjensku upotrebu, oštećenja uzrokovana nezgodama, padom, udarom, djelovanje mraza, odsjecanje utikača, skraćanje kabela, taloženje kamena ili nestručne pokušaje popravka. U tom smislu s obzirom na stručnu upotrebu upućujemo na upute za upotrebu koje su sastavni dio jamstva. Potrošni dijelovi, npr. žaruljice itd. nisu sastavni dio jamstva.

Jamstvo ne obuhvaća ni povrat izdataka za izgradnju i ugradnju, provjeru, potraživanja za izgubljenim dobitkom i naknadom štete, kao ni zahtjeve koji dalje proizlaze iz šteta i gubitaka, svejedno koje vrste, a uzrokovao ih je uređaj ili njegova upotreba.

Jamstvo važi samo u zemljama u kojima je uređaj kupljen kod specijaliziranog trgovca tvrtke OASE. Za ovo jamstvo važi njemački zakon uz isključenje Konvencije Ujedinjenih naroda o ugovorima za međunarodnu prodaju robe (CISG).

Zahtjevi iz jamstva mogu se podnijeti samo tvrtki OASE GmbH, Tecklenburger Straße 161, D-48477

Hörstel, Njemačka, i to samo tako da nam pošaljete uređaj ili dio uređaja na koji imate prigovor, bez troškova prijevoza i na vlastiti prijevozni rizik, prilažući kopiju izvornog računa

našeg specijaliziranog trgovca, ovu jamstvenu ispravu i pisanu izjavu o kvaru na koji se prigovor odnosi.

Traducerea instrucțiunilor de utilizare originale

AVERTIZARE

- Acest aparat poate fi folosit de către copii începând cu 8 ani și peste, precum și persoane cu deficiențe psihice, senzoriale sau abilități mentale, ori cu experiență redusă și cu cunoștințe reduse, dacă sunt supravegheate sau au fost instruite în ceea ce privește utilizarea sigură a

aparaturii și au înțeles pericolele rezultate.

- Copiii nu au voie să se joace cu aparatul.
- Este interzisă curățarea și întreținerea curentă de către copii fără supraveghere.
- Nu introduceți aparatul niciodată în apă sau în alte lichide.
- Opriți sau scoateți din priză toate aparatele din acvariu înainte de a introduce mâna în apă.

- Înainte de a lucra la aparat scoateți fișa de alimentare din priză.
- Dispuneți înlocuirea imediată a unui cablu de alimentare deteriorat de către OASE, un serviciu pentru clienți autorizat sau un electrician calificat, pentru a evita pericolele datorate unei electrocutări.

INDICAȚII DE SECURITATE

- În cazul cablurilor electrice defecte sau a unei carcase defecte, aparatul nu mai poate fi utilizat.
- Nu transportați sau trageți aparatul de conductorul electric.

- Pozați conductorii protejați împotriva deteriorărilor și aveți în vedere să nu se împiedice nimeni de aceștia.
- Deschideți carcasa aparatului sau a componentelor aferente numai în cazul în care nu vi se solicită expres acest lucru în instrucțiuni.
- Executați la aparat numai lucrările care sunt descrise în aceste instrucțiuni. Adresați-vă unei stații de service autorizate sau, în caz de incertitudine, producătorului, dacă nu puteți remedia problemele.
- Utilizați numai piese de schimb și accesorii originale pentru aparat.
- Nu efectuați niciodată modificări tehnice ale aparatului.
- Racordați aparatul numai dacă datele electrice ale aparatului coincid cu cele ale instalației de alimentare cu energie electrică. Datele aparatului sunt menționate pe plăcuța de fabricație de pe aparat, de pe ambalaj sau din prezentele instrucțiuni.
- Utilizați numai încălzitor omologat pentru utilizarea în acvariu. Încălzitoarele omologate îndeplinesc condițiile conform EN 60335-2-55.
- Protejați de umiditate îmbinările cu ștecăr.

- Conectați aparatul numai la o priză instalată corect.

Simboluri din prezentele instrucțiuni



INDICAȚIE

Informații care servesc la o înțelegere mai bună.

Alte indicații

- A Referire la o figură, de. ex. figura A.
- Referire la un alt capitol.

DESCRIEREA PRODUSULUI

Utilizarea în conformitate cu destinația

HeatControl, denumit în cele ce urmează "aparat", va fi utilizat exclusiv după cum urmează:

- Ca termostat pentru monitorizarea și reglarea unui încălzitor pentru acvariu sau pentru terariu.
- Operarea cu respectarea datelor tehnice.

Pentru aparat sunt valabile următoarele restricții:

- Utilizați numai în încăperi și în scopuri acvaristice private.
- Funcționare numai cu apă la o temperatură a apei de +4 °C ... +35 °C.

Recomandare:

- Ideal, mai ales în combinație cu cablul de încălzire în pardoseală OASE HeatUp Basis.

PUNEREA ÎN FUNCȚIUNE

Amplasarea aparatului

B

- Agățați aparatul de perete, în apropierea bazinului, cu un cui sau un cârlig (neincluse în setul de livrare).
- Pentru montare, utilizați orificiul de montare.
- Nu trebuie să existe posibilitatea ca aparatul să cadă în apă.
- Însurubați ventuzele livrate în clemele corespunzătoare.
- Montați prin rotire ventuzele livrate.
 - Ventuzele aderă la suprafețe curate, netede.

Conectați aparatul

Asigurați-vă, ca la amplasarea tuturor cablurilor care ies din acvariu să se formeze o buclă de picurare pentru fiecare!

Procedați după cum urmează:

C

1. Așezați aparatul de încălzire în bazin. Respectați manualul de utilizare al producătorului!

2. Introduceți ștecherul de rețea al aparatului de încălzire în cuplajul termostatului.
3. Fixați ventuza pe peretele bazinului în așa fel încât senzorul introdus de temperatură să nu intre în contact cu aparatul de încălzire.
4. Introduceți ștecherul de rețea al termostatului în priză și programați aparatul.

Programarea aparatului

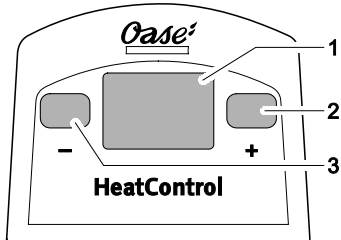

1	Ecran
2	Tasta plus
3	Tasta minus

- **Temperatură ambientă:** După conectarea ștecherului de rețea, pe ecran apare temperatura ambientă măsurată de senzorul de temperatură, în grade Celsius, de ex. **21.5**.

Ecranul luminează intermitent și apoi luminează constant.

- **Reglare inițială temperatură țintă:** Din fabrică sunt setate 25 °C pentru căldura de conectare.
- **Modificare temperatură țintă:** Cu ajutorul tastei plus, resp. minus este indicată temperatura țintă memorată și este mărită, resp. micșorată cu 0,5 grade, prin apăsări repetate. Valoarea respectivă este imediat memorată și căldura este reglată corespunzător. Apăsați repetat tasta, până când este indicată temperatura țintă dorită.



INDICAȚIE

- Pentru ca setarea programată a temperaturii să poată fi eficientă, un termostat, în caz de necesitate, încorporat în aparatul de încălzire trebuie să fie reglat la o valoare mai ridicată decât cea programată.
- În cazul în care este racordat un încălzitor reglabil, acesta ar trebui să fie setat la cea mai ridicată valoare.
- Atunci când termostatul este racordat și încălzirea racordată este activă, luminează intermitent un punct mic roșu pe ecran.

CONSUMABILE

Următoarele componente sunt piese supuse uzurii și nu fac obiectul garanției:

- Ventuză

ÎNDEPĂRTAREA DEȘEURILOR



INDICAȚIE

Nu este permisă eliminarea ca deșeu menajer a acestui aparat.

- Faceți aparatul inutilizabil prin tăierea cablului de alimentare și eliminați-l prin sistemul de preluare prevăzut pentru aceasta.

garanție

OASE GmbH oferă pentru acest aparat cumpărat de dvs. o garanție de **36 luni în conformitate cu condițiile de garanție de mai jos**. Termenul de garanție începe de la prima cumpărare de la dealerul specializat OASE. În acest sens, în cazul unei revânzări, termenul de garanție nu începe să curgă din nou. Serviciile efectuate în cadrul garanției nu determină prelungirea perioadei de garanție sau curgerea acestei perioade de la început. Drepturile dvs. legale de cumpărător, în-deosebi cele rezultate din asumarea răspunderii, rămân valabile în continuare și nu sunt afectate de această garanție.

Condiții privind garanția

OASE GmbH garantează natura și execuția ire-proșabilă conform destinației finale a produsului, un montaj profesionist și o funcționalitate conform reglementărilor în vigoare. Garanția se referă, la alegerea noastră, la efectuarea reparațiilor gratuite, la livrarea gratuită de piese de rezervă sau la înlocuirea aparatului cu unul nou. Dacă tipul aparatului nu mai este în fabricație, ne rezervăm dreptul de a alege din gama noastră de produse un alt aparat care să fie cât mai aproape de tipul aparatului înlocuit. Reclamațiile care au drept cauză greșeli de montaj sau de exploatare, precum și lipsa măsurilor de îngrijire, utilizarea unor agenți de curățare necorespunzători sau lipsa măsurilor de întreținere, utilizarea necorespunzătoare, daune cauzate de accidente, cădere, lovire, acțiunea înghețului, tăierea ștecherului, scurtarea cablului, depuneri de calcar sau încercări de reparații efectuate de persoane ne-calificate nu fac obiectul garanției. În ceea ce privește utilizarea corespunzătoare a aparatului, vă recomandăm să consultați instrucțiunile de utilizare ale acestuia, care constituie parte integrantă a garanției. Părțile supuse uzurii cum sunt spre ex. becurile nu fac obiectul garanției.

Restituirea cheltuielilor pentru demontare și montare, verificare, pretențiile privind pierderi de profit și despăgubiri, sunt de asemeni excluse

din garanție, precum și orice alte pretenții referitoare la daune și pierderi de orice natură datorate aparatului sau utilizării lui.

Garanția este valabilă numai pentru țara în care aparatul a fost cumpărat de la un dealer specializat OASE. Garanția este valabilă în cadrul legislației germane, excluzând convenția Națiunilor Unite referitoare la contractele internaționale privind achiziționarea mărfurilor (GISG).

Превод на оригиналното упътване за употреба

ПРЕДУПРЕЖДЕНИЕ

- Този уред може да се използва от деца от 8 - годишна възраст и нагоре, както и от хора с намалени физически, сензорни или умствени възможности или такива, които

Пену а фи валбиле, церериле де гаранție требиле адресате нумай ОАСЕ ГмбН, Теукленбургер Страße 161, D-48477 Хорстел, Германиа, iar апаратул сау компонентеле ин гаранție требиле експедиате пе адреса ноастрă пе челтуиаля ши рискул двс., инсоштите де о копие а акулуй оригинал де цуппараре де ла dealerул специализат ОАСЕ, де ацест сертификат де гаранție прекул ши де презентареа ин scris а defectiunii constatате.

нямат опит и познания, само ако са наблюдавани или инструктирани за безопасната употреба и разбират произтичащите от това опасности.

- Децата не играят с уреда.
- Почистването и поддръжката не трябва

да се извършват от деца без надзор.

- Никога не потапяйте уреда във вода или други течности.
- Преди да пипате във водата, изключете всички уреди в аквариума или издърпайте щепсела от контакта.
- Преди работа по уреда извадете щепсела от контакта.
- Повреден захранващ кабел трябва незабавно да бъде сменен от OASE, оторизиран сервиз или квалифициран електротехник,

за да се избегне опасността от токов удар.

УКАЗАНИЯ ЗА БЕЗОПАСНОСТ

- При дефектни електрически проводници или дефектен корпус уредът не бива да се използва.
- Не носете, съответно не теглете уреда за захранващия кабел.
- Полагайте проводниците така, че да са предпазени от повреди и обърнете внимание на това, никой да не може да се спъне в тях.
- Отваряйте корпуса на уреда или на принадлежките му части, само ако това се изисква изрично в ръководството.
- Извършвайте само работи по уреда, които са описани в това ръководство. Ако проблемите не могат да се отстранят, обърнете се към упълномощен филиал на клиентската служба или при съмнения към производителя.
- Използвайте само оригинални резервни части и оригинални аксесоари за уреда.
- Никога не извършвайте технически промени по уреда.

- Свържете уреда само тогава, когато електрическите данни на уреда и електрозахранването съвпадат. Данните за уреда се намират върху заводската табела на уреда, върху опаковката или в настоящото ръководство.
- Използвайте само нагреватели, предвидени за употреба в аквариум. Подходящите нагреватели отговарят на изискванията съгласно EN 60335-2-55.
- Защитете от влагата контактните съединения.
- Свържете уреда само към инсталиран според предписанията контакт.

Символите в това упътване



УКАЗАНИЕ

Информация, която служи за по-доброто разбиране.

Други указания

- А Препратка към фигура, напр. фигура А.
- Препратка към друга глава.

ОПИСАНИЕ НА ПРОДУКТА

Употреба по предназначение

HeatControl, нататък наричан "уред", може да се използва само така, както е описано по-долу:

- Като термостат за контролиране и регулиране на нагревател за аквариум или нагревател за терариум.
- Експлоатация при спазване на техническите данни.

За уреда са валидни следните ограничения:

- Използвайте само на закрито и за лични аквариуми.
- Експлоатация само с вода при температура на водата от +4 °C ... +35 °C.

Препоръка:

- Идеален специално в комбинация с кабел за подово отопление OASE HeatUp Basis.

ПУСКАНЕ В ЕКСПЛОАТАЦИЯ

Инсталиране на уреда

В

- Закачете уреда в близост до аквариума на стената с пирон или кука (не са включени в обема на доставката).
- За монтажа използвайте монтажния отвор.

- Поставете уреда така, че да не може да падне във водата.
- Завийте доставените вендузи в съответните щипки.
- Монтирайте доставените вендузи чрез завъртане.
 - Вендузите захващат върху чисти, гладки повърхности.

Свържете уреда

При полагането на всички излизачи от аквариум кабели внимавайте за това, всеки от тях да образува клуп за откапване!

Процедирайте по следния начин:

С

1. Разположете нагревателния уред в аквариума. Съблюдавайте ръководството за употреба на производителя!
2. Включете мрежовия щепсел на нагревателния уред в контакта на термостата.
3. Закрепете вендуза към стената на аквариума така, че поставеният температурен датчик да не е в контакт с нагревателния уред.
4. Включете мрежовия щепсел на термостата в контакта и програмирайте уреда.

Програмиране на уреда

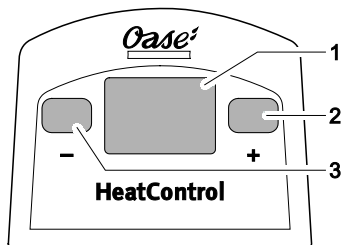

1	Дисплей
2	Бутон Плюс
3	Бутон Минус

- **Околна температура:** След включване на мрежовия щепсел дисплеят показва измерената от температурния датчик околна температура в градуси по Целзий, напр. **21.5**. Индикацията на дисплея мига и след това светва непрекъснато.
- **Предварителна настройка на зададена температура:** Фабрично за свързвания нагревател са настроени 25 °С.
- **Промяна на зададената температура:** При натискане на бутона Плюс, съответно Минус,

запамената зададена температура се показва и при повторно натискане се увеличава, съотв. намалява с 0,5 градуса. Съответната стойност се запаметява незабавно и нагревателят се регулира в съответствие с нея. Натискайте бутона толкова пъти, докато се покаже желаната зададена температура.



УКАЗАНИЕ

- За да може програмираната настройка на температурата да стане ефективна, евентуално вграденият в нагревателния уред термостат трябва да бъде настроен на висока стойност от програмираната.
- Ако е свързан регулируем нагревател, то той трябва да бъде настроен на най-високата стойност.
- Когато термостатът е свързан и свързаният нагревател работи, една малка червена точка на индикацията на дисплея мига.

БЪРЗО ИЗНОСВАЩИ СЕ ЧАСТИ

Следните компоненти са бързо износващи се части и не подлежат на гаранционно обслужване:

- Вендуза

ИЗХВЪРЛЯНЕ



УКАЗАНИЕ

Този уред не бива да се изхвърля като битов отпадък.

- Направете уреда неизползваем, отрязвайки кабела и го изхвърлете в съответния събирателен пункт.

ГАРАНЦИЯ

OASE GmbH поема гаранция на производителя за настоящия, придобит от Вас уред на OASE съгласно долните условия на гаранцията от **36 месеца**. Срокът на гаранцията започва да тече с първоначалното закупуване от специализиран дистрибутор на OASE. Следователно при препродажба срокът на гаранцията не се подновява. При предоставена гаранция срокът на гаранцията нито се удължава, нито се подновява. Предвидените по закон права на купувача, по-специално по отношение на гаранцията, остават действащи и не се ограничават от настоящата гаранция.

Гаранционни условия

OASE GmbH дава гаранция за безупречно, отговарящо на целта състояние и обработка, правилно сглобяване и надлежно функциониране. Гаранцията се предоставя, по наш избор, чрез безвъзмезден ремонт, съотв. безплатна доставка на резервни части или на нов уред. Ако въпросният тип уред вече не се произвежда, си запазваме правото да доставим заместващ уред по наш избор от нашия асортимент, който е възможно най-близо до типа уред, обект на рекламацията. Рекламации, чиято причина се свежда до грешки в монтажа и обслужването, както и недостатъчно поддържане, напр. употреба на неподходящо почистващо средство или не извършвана поддръжка, употреба не по предназначение, повреда поради злополука, падане, удар, замръзване, отрязване на щекери, скъсяване на кабели, отлагания на варовик или неквалифицирани опити за ремонт, не попадат под нашата гаранционна защита. Поради това, по отношение на правилната употреба се позоваваме на упътването за употреба, което е съставна част от гаранцията. Износващи се части, като напр. осветителни тела, не са съставна част от гаранцията.

Компенсация за разходи за демонтаж и монтаж, проверка, претенции за пропуснати ползи и обезщетения за загуби също са изключени от гаранцията, както и претенции за

други щети и загуби, независимо от какъв вид, които са били причинени от уреда или неговата употреба.

Гаранцията важи само за държавата, в която уредът е закупен от специализиран дистрибутор на OASE. За настоящата гаранция е в сила германското право, с изключение на Спогодбата на Обединените нации за договори за международна покупка на стоки (CISG).

Гаранционни претенции могат да се предявяват само към фирма OASE GmbH, Tecklenburger Straße 161, D-48477 Hörstel, Германия, като ни изпратите уреда или част на уреда за рекламация с оригиналната касова бележка от специализирания дистрибутор на OASE без транспортни разходи за нас и на Ваш собствен риск при транспорта, настоящия гаранционен документ, както и писмено описание на дефекта за рекламация.

Переклад оригінального посібника з експлуатації

ПОПЕРЕДЖЕННЯ

- Діти від 8 років і старше, а також люди с обмеженими фізичними, сенсорними чи психічними можливостями або люди з невеликим досвідом та об'ємом знань можуть користуватись цим приладом, якщо вони при цьому знаходяться під контролем або отримали інструкції по безпечному поводженні з приладом, з повним

розумінням всіх небезпек при роботі з ним.

- Діти не можуть гратися з приладом.
- Дітям заборонено чистити чи обслуговувати без належного контролю з боку дорослих.
- Категорично заборонено занурювати пристрій у воду або іншу рідину.
- Перед тим як торкнутися води, вимкніть усі прилади в акваріумі або витягніть штепсельну вилку.

- Перед проведенням робіт на пристрої витягнути вилку з розетки.
- Щоб уникнути ураження електричним струмом, одразу зверніться щодо заміни пошкодженого мережевого кабелю до представників OASE, авторизованого відділу технічного обслуговування клієнтів або кваліфікованого електротехнічного персоналу.

ІНСТРУКЦІЯ З ТЕХНІКИ БЕЗПЕКИ

- При пошкодженні електричних кабелів або корпусу експлуатувати пристрій заборонено.
- Переносити чи тягнути пристрій за електричний кабель заборонено.
- Кабелі слід прокладати так, щоб захистити їх від ушкоджень і не створювати небезпеку падіння для людей.
- Відкривайте корпус пристрою або його компонентів лише в тому разі, якщо в інструкції є чіткі вказівки щодо цього.
- Проводьте на пристрої тільки ті роботи, які описані в цій інструкції. Якщо не вдається усунути проблеми, зверніться до авторизованого сервісного центру або в разі сумнівів до виробника.
- Використовуйте лише оригінальні запасні частини й оригінальне приладдя до пристрою.
- Ніколи не здійснюйте технічних змін на пристрої.
- Під'єднайте прилад лише у випадку, якщо електричні характеристики приладу збігаються з даними джерела струму. Дані приладу містяться на заводській табличці, на пакуванні або в цій інструкції.

- Використовуйте лише нагрівачі, допущені до використання в акваріумі. Придатні нагрівачі відповідають вимогам стандарту EN 60335-2-55.
- Захистіть розніміні з'єднання від потрапляння вологи.
- Підключайте прилад тільки до розетки, змонтованої згідно з інструкцією.

Символи, що використані у цій інструкції з експлуатації



ВКАЗІВКА

Інформація для кращого розуміння.

Подальші вказівки

- А Посилання на малюнок, наприклад малюнок А.
- Посилання на іншу главу.

ОПИС ВИРОБУ

Використання пристрою за призначенням
HeatControl, надалі «Пристрій», використовувати лише як описано нижче.

- Як термостат для контролю та регулювання обігріву акваріумів та тераріумів.
- Експлуатація з дотриманням технічних характеристик.

На прилад поширюються наступні обмеження:

- Використовувати тільки в приміщеннях і для приватних акваріумів.
- Дозволяється використовувати прилад тільки з водою при температурі води +4 °C ... +35 °C.

Рекомендація.

- Ідеально особливо в комбінації з кабелем обігріву дна OASE HeatUp Basis.

ВВЕДЕННЯ В ЕКСПЛУАТАЦІЮ

Встановлення пристрою

В

- Повісити пристрій на стіні за допомогою гвіздка або гака (не входить в комплект) поблизу резервуару.
- Для монтажу використовувати монтажний отвір.
- Не можна допускати потрапляння пристрою у воду.
- Присоски, що входять до комплекту поставки, вкрутити у відповідні тримачі.
- Присоски, що входять до комплекту поставки, слід монтувати шляхом обертання.
 - Присоски тримаються на чистих, гладких поверхнях.

Підключити пристрій

При прокладанні всіх кабелів, що звисають з акваріума, зверніть увагу на те, щоб для кожного була створена своя крапельна петля!

Необхідно виконати наступні дії:

С

1. Розташуйте нагрівальний пристрій в резервуарі. Звертайте увагу на інструкцію з експлуатації від виробника!
2. Увімкнути мережевий штекер нагрівального пристрою у з'єднання термостата.
3. Закріпити присоску на стіні резервуара таким чином, щоб розміщений датчик температури не торкався нагрівального пристрою.
4. Вставити мережевий штекер термостата в розетку і запрограмувати пристрій.

Програмування приладу

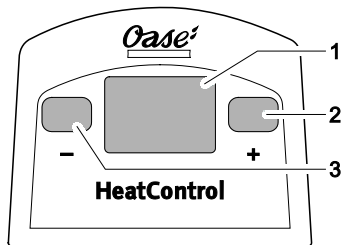

1	Дисплей
2	Кнопка «Плюс»
3	Кнопка «Мінус»

- **Температура навколишнього середовища.** Після підключення мережевого штекера дисплей покаже виміряну датчиком температури температуру навколишнього середовища в градусах Цельсія, наприклад **21,5**. Індикатор дисплея блимає і світиться потім постійно.
- **Попереднє налаштування цільової температури.** На заводі систему обігріву, яка підключається, виставляють на 25 °С.

- **Зміна цільової температури.** При натисканні кнопки «Плюс» або «Мінус» відображується збережена цільова температура, яку можна зменшувати чи підвищувати на 0,5 градуса повторним натисканням. Потрібне значення відразу зберігається і система обігріву налаштовується відповідним чином. Кнопку натискати доти, доки не буде досягнуто бажаної цільової температури.



ВКАЗІВКА

- Для того щоб запрограмоване регулювання температури могло бути ефективним, за необхідності, слід виставити також вбудований у нагрівальний пристрій термостат на більш високе значення, ніж запрограмоване.
- Якщо підключено регульований обігрівач, його слід виставити на найвище значення.
- Якщо термостат підключено і підключений обігрів працює, на індикаторі дисплея блимає маленька червона цятка.

ДЕТАЛІ, ЩО ШВИДКО ЗНОШУЮТЬСЯ

Указані компоненти відносяться до деталей, що швидко зношуються; дія умов гарантії на них не поширюється:

- Присоска.

УТИЛІЗАЦІЯ



ВКАЗІВКА

Цей пристрій заборонено утилізувати разом із побутовими відходами.

- Треба, відрізавши кабель, зробити пристрій неприцездатним і утилізувати через передбачену систему повторного використання.

ГАРАНТІЯ

Компанія OASE GmbH як виробник надає гарантію на пристрій OASE, який ви придбали, згідно з наведеними нижче умовами строком на **36 місяці**. Відлік гарантійного строку розпочинається з моменту купівлі у спеціалізованого дилера OASE. У випадку повторного продажу гарантійний строк не поновлюється. При гарантійному обслуговуванні гарантійний строк не продовжується і не поновлюється. Ваші за-

конні права як покупця, зокрема ті, що впливають із гарантійних зобов'язань, і далі належать вам і не порушуються цією гарантією.

Умови надання гарантії

Компанія OASE GmbH гарантує бездоганні властивості своїх виробів та обробку матеріалів відповідно до призначення, кваліфіковану збірку та належне функціонування. У гарантійному випадку на вибір виробника здійснюється безкоштовний ремонт, безкоштовно надсилаються запчастини або новий виріб на заміну придбаному. Якщо пристрої такого типу, як ви придбали, більше не виготовляється, ми залишаємо за собою право надіслати вам інший пристрій на заміну з нашого асортименту, який максимально схожий на той, що підлягає гарантійній заміні. Гарантія не поширюється на випадки, пов'язані з помилками при встановленні та експлуатації, недостатнім доглядом, застосуванням непридатних засобів чищення, відмовою від технічного обслуговування, використанням не за призначенням, пошкодженнями в результаті аварій, ударами, дією низьких температур, відрізанням штекера, вкороченням кабелю, відкладеннями накипу або спробами некваліфікованого ремонту. У зв'язку з цим для забезпечення належного використання наполегливо

радимо дотримуватися інструкції. Дотримання інструкції є однією з умов надання гарантії. Гарантія не поширюється на витратні матеріали та деталі, які швидко зношуються, наприклад, лампочки.

Відшкодування витрат на демонтаж, монтаж та випробування, а також відшкодування упушеного прибутку і збитків не покривається гарантією. Також не розглядаються будь-які інші претензії щодо відшкодування збитків і втрат будь-якого виду, пов'язаних із пристроєм або його використанням.

Гарантія діє тільки для тієї країни, в якій пристрій був придбаний у спеціалізованого дилера OASE. Відносно цієї гарантії діє німецьке законодавство. Застосування Конвенції ООН про договори міжнародної купівлі-продажу товарів (CISG) виключено.

Звернення щодо гарантійного обслуговування приймаються тільки в компанії OASE GmbH за адресою Tecklenburger Straße 161, D-48477 Hörstel (Німеччина). Для розглядання гарантійного випадку необхідно переслати пристрій або компонент пристрою з копією оригінального документа, що підтверджує купівлю у спеціалізованого дилера OASE, цим гарантійним талоном та описом дефекту в письмовій формі. Покупець сплачує пересилку і бере на себе усі транспортні ризики.

Перевод руководства по эксплуатации - оригинала

ПРЕДУПРЕЖДЕНИЕ

- Дети от 8 лет и старше, а также люди с ограниченными физическими, органолептическими или ментальными возможностями, люди с небольшим опытом и объемом знаний могут пользоваться этим устройством, находясь при этом под контролем взрослых или получив от них советы по безопасному

обращению с устройством и поняв опасности при работе с ним.

- Дети не должны играть с устройством.
- Дети не должны чистить или ремонтировать устройство без надлежащего контроля со стороны взрослых.
- Запрещается погружать устройство в воду или другую жидкость.
- Прежде чем дотронуться до воды, отключите все устройства в аквариуме или

выньте сетевой штекер из розетки.

- Перед началом работ с прибором необходимо вынуть сетевой штекер из розетки.
- Повреждённая линия подключения к сети должна быть немедленно заменена силами представителя фирмы OASE или уполномоченной сервисной службы или квалифицированным специалистом-электриком, чтобы устранить опасности, связанные с электрическим ударом.

УКАЗАНИЯ ПО ТЕХНИКЕ БЕЗОПАСНОСТИ

- Устройство нельзя использовать, если повреждена электрическая проводка или корпус.
- Не переносить и не тянуть устройство, держа его за электрический кабель!
- Прокладку кабеля осуществлять с обеспечением защиты от повреждений и убедиться в том, что об него нельзя споткнуться.
- Открывать корпус устройства или принадлежащие к нему части только тогда, если в руководстве по эксплуатации на это четко указано.
- В устройстве нужно выполнять только те работы, которые описаны в данном руководстве по эксплуатации. Если трудности в работе устройства не устраняются, тогда просим обратиться в авторизованную сервисную службу или в случае сомнения прямо к изготовителю.
- Использовать только оригинальные запасные части и оригинальные комплектующие к устройству.
- Запрещается вносить изменения в конструкцию устройства.

- Подсоединять прибор только в том случае, когда электрические характеристики прибора совпадают с данными источника тока. Данные прибора находятся на заводской табличке, на упаковке или в данном руководстве.
- Используйте только те нагреватели, которые допущены для работы в аквариуме. Пригодные нагреватели отвечают требованиям EN 60335-2-55.
- Защитить разъемные соединения от попадания влаги.
- Подключать прибор только к розетке, смонтированной по инструкции.

Символы, используемые в данном руководстве по эксплуатации



УКАЗАНИЕ

Информация, которая служит для лучшего понимания.

Дальнейшие указания

- A Ссылка на рисунок, напр., рисунок А.
- Ссылка на другую главу.

ОПИСАНИЕ ИЗДЕЛИЯ

Использование прибора по назначению

HeatControl, далее называемое "Устройство", разрешается использовать исключительно так, как указано ниже:

- В качестве термостата для контроля и регулировки обогрева аквариума или террариума.
- Эксплуатация при соблюдении технических данных.

На прибор распространяются следующие ограничения:

- Применяйте только в помещениях и в частных аквариумах.
- Эксплуатация только в воде при температуре воды от +4 °C до +35 °C.

Рекомендация:

- Идеально подходит в комбинации с напольным нагревательным кабелем OASE HeatUp Basis.

ПУСК В ЭКСПЛУАТАЦИЮ

Установка прибора

- В
- Повесьте прибор вблизи бассейна на гвоздь или на крючок (не входят в объем поставки).

- Для монтажа используйте монтажное отверстие.
- Необходимо исключить возможность падения прибора в воду.
- Вкрутите входящие в комплект поставки присоски в соответствующие зажимы.
- Вращательным движением смонтируйте входящие в комплект поставки присоски.
 - Присоски крепятся на чистой, гладкой поверхности.

Подключить прибор

При прокладывании всех идущих от аквариума кабелей необходимо проследить за тем, чтобы на каждом кабеле имела капельная петля!

Необходимо выполнить следующие действия:

С

1. Поместите нагревательный прибор в пруд. Соблюдайте руководство по эксплуатации изготовителя!
2. Сетевую вилку нагревательного прибора вставьте в сцепной механизм термостата.
3. Закрепите присоску на стенке аквариума таким образом, чтобы установленный температурный датчик не соприкасался с нагревательным прибором.

4. Сетевую вилку термостата вставьте в розетку и запрограммируйте прибор.

Программирование прибора

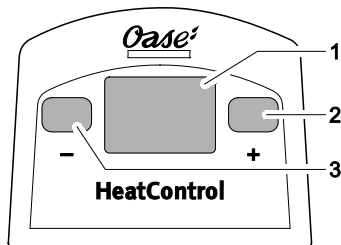

1	Дисплей
2	Кнопка со знаком плюс
3	Кнопка со знаком минус

- **Температура окружающего воздуха:** После присоединения сетевой вилки на дисплее появляется измеренное температурным датчиком значение температуры окружающего воздуха в градусах Цельсия, например, **21,5**. Индикация на дисплее сначала мигает, а затем горит непрерывно.

- **Предварительная установка конечной температуры:** Заводской установкой для подсоединяемого нагревателя является 25 °C.
- **Изменение конечной температуры:** При нажатии кнопок со знаком плюс или минус происходит отображение сохраненной конечной температуры, а при повторном нажатии на эти кнопки можно увеличить или уменьшить температуру на 0,5 градусов. Данное значение будет сохранено и нагревание будет отрегулировано соответствующим образом. Нажимайте кнопку до тех пор, пока не отобразится необходимое значение конечной температуры.



УКАЗАНИЕ

- Для того, чтобы получить возможность активации запрограммированной настройки температуры, необходимо установить нагревательный прибор и, при

необходимости, также термостат на более высокое значение, чем запрограммировано.

- Если подключен нагреватель с термостатом, то его необходимо установить на самое высокое значение.
- Если подключен термостат, и нагреватель работает, то на индикации дисплея мигает небольшая красная точка.

ИЗНАШИВАЮЩИЕСЯ ДЕТАЛИ

Следующие компоненты являются изнашивающимися частями, на них гарантия не распространяется:

- Присоска

УТИЛИЗАЦИЯ



УКАЗАНИЕ

Не утилизировать данный прибор вместе с домашним мусором!

- Выведите устройство из работы, обрезав его кабель, и утилизируйте через предусмотренную для этого систему возврата.

ГАРАНТИЯ

Компания «OASE GmbH» обеспечивает гарантийное обслуживание приобретенного вами

прибора, изготовленного нашей фирмой, в соответствии с нижеследующими условиями в течение **36 месяцев**. Гарантийный срок начинается с момента первой покупки у дилера компании OASE. Поэтому при перепродаже гарантийный срок не начинается отсчитываться заново. Оказание гарантийных услуг не продлевает и не возобновляет гарантийный срок. Ваши законные права как покупателя сохраняются и не ограничиваются действием данных гарантийных обязательств.

Гарантийные условия

Компания «OASE GmbH» гарантирует безотказную и правильную работу устройства, качество и обработку его материалов в соответствии с целью применения и технически правильно выполненный монтаж. Мы предоставляем гарантийное обслуживание на наше усмотрение в виде бесплатного ремонта, или бесплатной поставки запасных частей или замены на новое устройство. Если соответствующая модель больше не изготавливается, то мы оставляем за собой право по собственному выбору поставить из нашего ассортимента запасное устройство, в наибольшей степени равноценное модели, к которой были претензии. Гарантийное обслуживание не распространяется на претензии, причина которых заключается в неправильном монтаже и обслуживании, а также в недостаточном техуходе, использовании не по назначению, механическом повреждении, падении, ударе, воздействии низких температур, отрезании штекера,

укорочении кабеля, наличии известковых отложений или в неудавшихся попытках ремонта. В этом отношении мы ссылаемся на инструкцию по правильному применению, являющуюся составной частью гарантии. Изнашивающиеся части, как напр. осветительные средства и прочее, не являются частью гарантии.

Возмещение издержек за демонтаж и монтаж, за проверочные испытания, за упущенную прибыль и убытки из гарантийных обязательств исключается в той же степени, как и прочие претензии о возмещении ущерба и убытков любого вида, вызванные самим устройством или его использованием.

Гарантия действует только для страны, в которой был приобретено устройство у дилера компании «OASE». На эту гарантию распространяется немецкое право за исключением условий Конвенции ООН по договорам международной купли-продаже товаров (CISG).

Претензии по гарантии можно заявить только компании «OASE GmbH», Текленбургер штрассе 161, D-48477 Hörstel, Германия, направив нам на условиях франко-фракт или под собственный транспортный риск прибор или часть прибора, по которым имеются претензии, с копией оригинального документа, подтверждающего факт продажи дилером компании «OASE», с настоящим гарантийным документом, а также с описанием дефекта.

原版使用说明书的翻译

警告

- 如果有监督人或经指，如果已获得的有知识，能产生风险，由8岁及以上的儿童，以较低的或较少的成人操作。切勿让儿童玩耍本产品。
- 在无人监督的情况下，不得让用户进行清洁和维护工作。
- 切勿将设备浸入水或其他液体中。

- 在接触水之前，请断开鱼缸内的所有设备，或在拔出电源插头。
- 在设备上作业时，请在拔出电源插头。
- 受损的电源线必须由OASE授权的客户服务部或具备专业电工立即更换，以免发生触电危险。

安全说明

- 如果电缆或壳体损坏不得操作设备。
- 不得用电缆搬提或拉扯设备。
- 铺设电缆时要注意避免损坏，并确保没有人可能被绊倒。
- 除非在本手册中有明确要求，否则不得打开设备或相关部件的外壳。
- 只执行在本手册中给予说明的工作。如果还是没有解决问题，请咨询授权服务中心，或还有疑问则联系生产商。

- 只可使用原装备件和配件。
- 切勿对设备进行技术更改。
- 只有当设备和电源供应的电气数据相符时，才能将设备连接。设备数据在铭牌上、包装上或在本手册中。
- 只使用允许在鱼缸中使用的加热器。合适的加热器满足 EN 60335-2-55 规定的要求。
- 保护插头连接防潮。
- 只能将设备与正确安装的插座连接。

本使用说明书中的图标



提示

有助于更好地理解的信息。

更多信息

- A 引用插图，如图 A
- 引用另一章。

产品介绍

按规定使用

HeatControl，后面称为“设备”，仅允许用于以下方面：

- 作为恒温器监控和调节玻璃容器加热装置和饲养箱加热装置。
- 必须在遵守技术数据的前提下运行。

以下限制条件适用于本设备：

- 只在室内使用以及用于私人的水族馆。
- 操作水温必须为 +4 °C ... +35 °C。

建议：

- 特别适合与底部加热电缆配合使用 OASE HeatUp Basis。

投入使用

安放设备

B

- 用钉子或挂钩（不包括在供货范围中）将设备悬挂在靠近水箱的墙上。
- 使用安装孔进行安装。
- 设备不可掉入水中。
- 将随附的吸盘旋转装入附属的夹子中。
- 通过旋转运动安装随附的吸盘。
 - 吸盘附着在洁净、平滑的表面上。

连接设备

在敷设所有悬挂在玻璃容器外面的电缆时需注意，应为每条电缆形成一个滴落环！

步骤如下：

C

1. 将加热设备安放在水箱中。请遵守制造商的使用说明！
2. 将加热设备的电源插头插入恒温器的接合器。
3. 将吸盘固定在水箱壁上，使装入的温度传感器不与加热设备接触。

- 将恒温器的电源插头插入插座并为设备编程。

设备编程

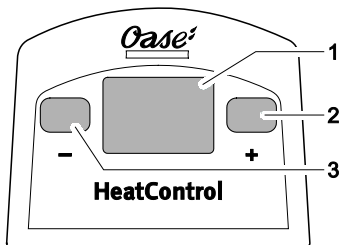

1	屏幕
2	加-按键
3	减-按键

- 环境温度：**插入电源插头后，屏幕会显示由温度传感器测量的以摄氏度为单位的环境温度，例如 **21.5**。屏幕显示闪烁，然后常亮。
- 预设目标温度：**出厂时已将要连接的加热装置设置为 **25 °C**
- 更改目标温度：**通过按下加-按键或减-按键，会显示已存储的目标温度，重复按下按键将会调高或调低 **0.5 度**。相应的数值

会立刻保存，并且加热装置将会随之调节。频繁按下按键，直到显示出所需的目标温度。



提示

- 为使作为程序输入的温度设置生效，必要时需要将同样安装在加热设备中的恒温器设置为比程序设置的更高的值。
- 若连接了可调式加热器，则需要将其设置为最高值。
- 当恒温器已连接并且已连接的加热装置运转时，则屏幕显示中的小红点将会闪烁。

磨损件

以下元件是磨损件，不在保修范围内：

- 吸盘

丢弃处理



提示

本设备不得按生活垃圾进行废弃处理。

- 剪断电线使本设备无法再使用，并通过专门的回收系统进行废弃处理。

保用证书

根据下文中的保用条件，欧亚瑟（O A S E）有限公司为您所购买的欧亚瑟设备承担 3 6 个月的厂家保用。保用期从在欧亚瑟专业销售商处第一次购买时开始。因此在转售时保用期不重新从头开始。保用时间既不会因保用服务而延长，也不会重新计算。购买者的法定权利，尤其是保修方面的法定权利继续存在，不受本保用限制。

保用条件

欧亚瑟有限公司保证有完好的、与用途相适应的产品特征和处理工艺，以及符合专业要求的组装和符合规定的使用功能。作为保用服务，我们选择提供免费修理、免费提供替换部件或者免费提供临时的代用设备等。如果相关型号的设备不再生产了，我们有权从我们的产品品种中选择一个与所述型号最接近的设备作为替换。由于安装和操作错误以及不当保养，比如使用了不恰当的洗涤剂或





疏于保养，未按照规定使用，因事故、下落、撞击、冰冻影响造成的损害，切断插头、剪短电缆、钙沉淀或不恰当的修理尝试引起的投诉，不在我们的保用范围之内。就此我们指明，说明书中指出的恰当的使用是保用的条件之一。易耗损的部件，例如灯泡，不属于保用范围。





拆下和安装，检验，利润损失和补偿经费的赔偿及对由设备或它的使用引起的损失和亏损的索赔都不属于保用范围。





此保用只适用于在欧亚瑟专业销售商处购买设备的国家。联合国国际商品购买合同 (CISG) 无效，但德国的法律适用于此保用。

依据此保用投诉时，只有当您将设备连同欧亚瑟专业销售商的售货单复印件，以及本保用证书和对故障的书面描述都自费寄给欧亚瑟有限公司，才能被受理；欧亚瑟有限公司地址：Tecklenburger Strasse 161, D-48477 Hörstel, 德国；邮寄风险由您自己承担。

HeatControl	230 V AC, 50 Hz	max. 600 W	4 °C ... 35 °C
DE	Bemessungsspannung	Leistungsaufnahme	Temperaturkontrolle
EN	Rated voltage	Power consumption	Temperature control
FR	Tension de mesure	Puissance absorbée	Contrôle de température
NL	Dimensioneringsspanning	Vermogensopname	Temperatuurregeling
ES	Tensión asignada	Consumo de potencia	Control de temperatura
PT	Voltagem considerada	Potência absorvida	Controlo de temperatura
IT	Tensione di taratura	Potenza assorbita	Controllo della temperatura
DA	Nominel spænding	Effektforbrug	Temperaturkontrol
NO	Merkespenning	Effektopptak	Temperaturregulering
SV	övre märkspänning	Effekt	Temperaturkontroll
FI	mitoitusjännite	Ottoteho	Lämpötilavalvonta
HU	mért feszültség	Teljesítményfelvétel	Hőmérséklet szabályozás
PL	napięcie znamionowe	Pobór mocy	Kontrola temperatury
CS	domezovací napětí	Příkon	Kontrola teploty
SK	dimenzačné napätie	Příkon	Kontrola teploty
SL	dimenzionirana napetost	Poraba moči	Nadzor temperature
HR	gornji nazivni napon	Potrošnja energije	Regulacija temperature
RO	tensiunea măsurată	Putere consumată	Control temperatură
BG	номинално напрежение	Потребявана мощност	Контрол на температурата
UK	розрахункова напруга	Споживання електроенергії	Контроль температури
RU	расчетное напряжение	Потребление мощности	Контроль температуры
CN	设计电压	功耗	温度控制

				
DE	Im Innenraum verwenden.	Schutzklasse II Sichere elektrische Trennung vom Netz durch verstärkte oder doppelte Isolierung.	Nicht mit normalem Hausmüll entsorgen!	Lesen Sie die Gebrauchsanleitung
EN	For indoor use.	Schutzklasse II Sichere elektrische Trennung vom Netz durch verstärkte oder doppelte Isolierung.	Do not dispose of together with household waste!	Read the operating instructions.
FR	Pour utilisation à l'intérieur.	Protection class II Reliable electrical isolation from the mains by reinforced or double insulation.	Ne pas recycler dans les ordures ménagères !	Lire la notice d'emploi.
NL	In interne inzetstuk gebruiken.	Classe de protection II Isolation renforcée et doublée pour une séparation électrique fiable avec le réseau	Niet met het normale huisvuil afvoeren!	Lees de gebruiksaanwijzing.
ES	Para empleo interior.	Beschermklasse III Veilige scheiding van het net door versterkte of dubbele isolatie.	¡No deseche el equipo en la basura doméstica!	Lea las instrucciones de uso.
PT	Utilizar em interiores.	Classe de protecção II Separação eléctrica segura da rede eléctrica por isolamento duplo ou reforçado.	Não deitar ao lixo doméstico!	Leia as instruções de utilização.

				
IT	Utilizzo interno	Classe di protezione II Separazione elettrica sicura dalla rete tramite isolamento rinforzato o doppio.	Non smaltire con normali rifiuti domestici!	Leggere le istruzioni d'uso!
DK	Anvendelsesindendørs.	Beskyttelsesklasse II Sikker elektrisk adskillelse fra nettet med forstærket eller dobbelt isolering.	Må ikke bortskaffes med det almindelige husholdningsaffald!	Læs brugsanvisningen.
NO	Brukninnendørs.	Beskyttelsesklasse II Sikker elektrisk isolasjon fra strømmettet ved forsterket eller dobbel isolasjon.	Ikke kast i alminnelig husholdningsavfall!	Les bruksanvisningen.
SE	Ska användas inomhus.	Skyddsklass II Säker elektrisk separation från nätet tack vare förstärkt eller dubbel isolering.	Får inte kastas i hushållsoporna!	Läs igenom bruksanvisningen.
FI	Sisälläätoimivana käytettäväksi.	Suojaluokka II Varma sähköinen erotus verkosta vahvistetun tai kaksinkertaisen eristyksen ansiosta.	Älä hävitä laitetta tavallisen kotitalousjätteen mukana!	Lue käyttöohje.
HU	Beltéri használatra.	II-es védelmi osztály Biztonságos elektromos leválasztás a hálózatról meg erősített vagy dupla szigetelés által	A készüléket nem a normál háztartási szeméttel együtt kell megsemmisíteni!	Olvassa el a használati útmutatót.

				
PL	Do zastosowania we wnętrzu.	Klasa ochrony II Bezpieczne elektryczne odseparowanie od sieci poprzez wzmocnioną lub podwójną izolację.	Nie wyrzucać wraz ze śmieciami domowymi!	Przeczytać instrukcję użytkownika!
CZ	Používejte uvnitř.	Třída ochrany II Bezpečná elektrická ochrana před sítí zesílenou nebo dvojitou izolací.	Nelikvidovat v normálním komunálním odpadu!	Prečtete Návod k použití!
SK	Používajte v interiéri.	Trieda ochrany II Bezpečné elektrické oddelenie od siete vďaka zosilenej alebo dvojitej izolácii.	Nelikvidovať v normálnom komunálnom odpade!	Prečítajte si Návod na použitie.
SI	Za notranjo uporabo.	Zaščitni razred II Ojačana ali podvojena izolacija omogoča varen odklop z omrežja.	Ne zavržite skupaj z gospodinjskimi odpadki!	Preberite navodila za uporabo!
HR	Upotrebljavajte u zatvorenom prostoru.	Klasa zaštite II Sigurno električno odvajanje od mreže zahvaljujući pojačanoj ili dvostrukoj izolaciji.	Ne bacati u običan kućni otpad!	Pročitajte upute za upotrebu!
RO	Utilizați în interior.	Clasa de protecție II Izolarea electrică de la rețea în condiții de siguranță prin izolare consolidată sau dublă.	Nu aruncați în gunoier menajer !	Citiți instrucțiunile de utilizare !

				
BG	Използвайте на закрито.	Клас защита II Надежно изолиране от електрическата мрежа посредством подсилена или двойна изолация.	Не изхвърляйте заедно с обикновения домакински боклук!	Прочетете упътването.
UA	Використовувати всередині приміщень.	Клас захисту II Захисне розділення електричної мережі за рахунок посиленої або подвійної ізоляції.	Не викидайте з побутовим сміттям!	Читайте інструкцію.
RU	Применять только внутри помещения.	Класс защиты III Надежное отсоединения от сети за счет усиленной или двойной изоляции	Не утилизировать вместе с домашним мусором!	Прочитайте инструкцию по использованию.
CN	在室内使用。	防护等级 II 通过强化或双层绝缘对电源进行安全电气隔离。	不要与普通的家庭垃圾一起处理！	请阅读使用说明书。！

Pos.	HeatControl
1	46164

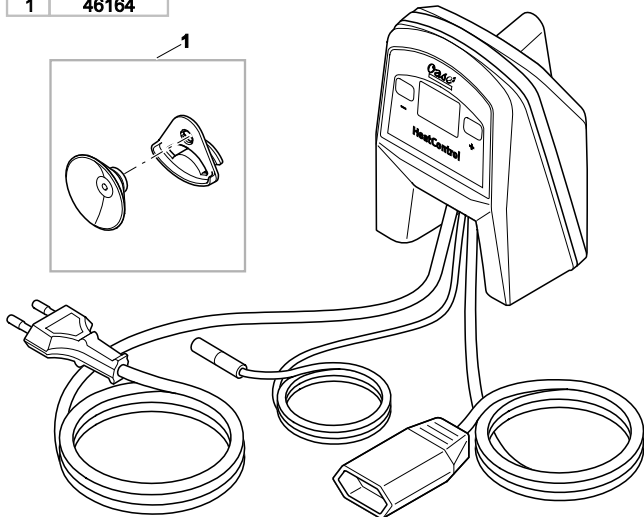

HCL0005



CE

OASE GmbH · www.oase-livingwater.com

Tecklenburger Straße 161 · 48477 Hörstel · Postfach 20 69 · 48469 Hörstel · Germany

44761/07-16