

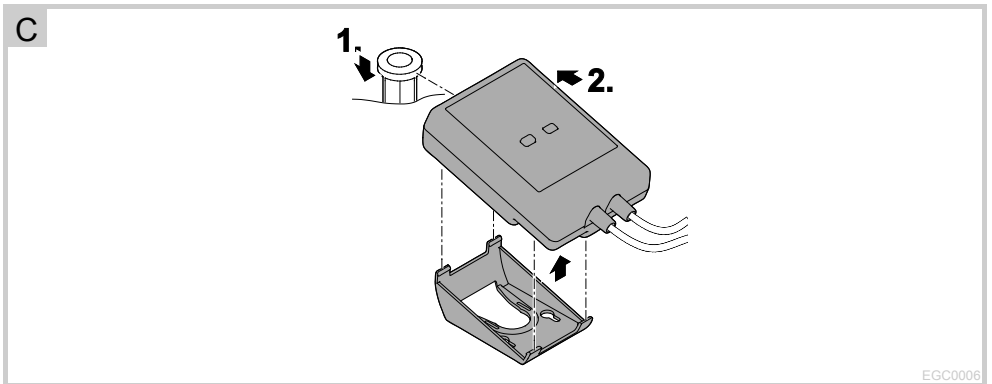

InScenio EGC Controller Home/Cloud

- DE Kurzanleitung
- EN Short manual
- FR Notice d'emploi sommaire
- NL Verkorte handleiding
- ES Instrucciones breves
- PT Instruções resumidas
- IT Istruzioni brevi
- DA Lynvejledning
- NO Hurtigveiledning
- SV Kortfattad bruksanvisning
- FI Pikaoppaan käänös
- HU Rövid útmutató
- PL Krótkiej instrukcji
- CS Stručného návodu
- SK Krátkeho návodu
- SL Kratkih navodil
- HR Kratkih uputa
- RO Îndrumătorului scurt
- BG Кратко ръководство
- UK Короткої інструкції
- RU Краткого руководства по эксплуатации
- CN 快速入门指南

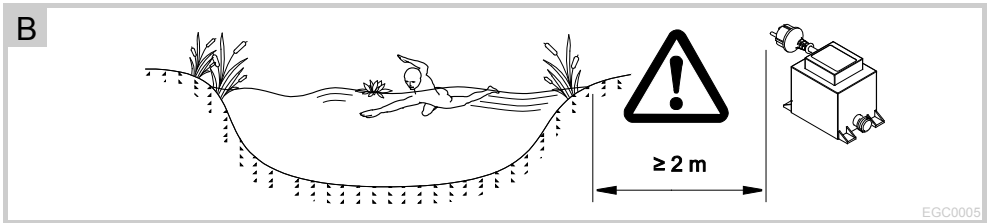

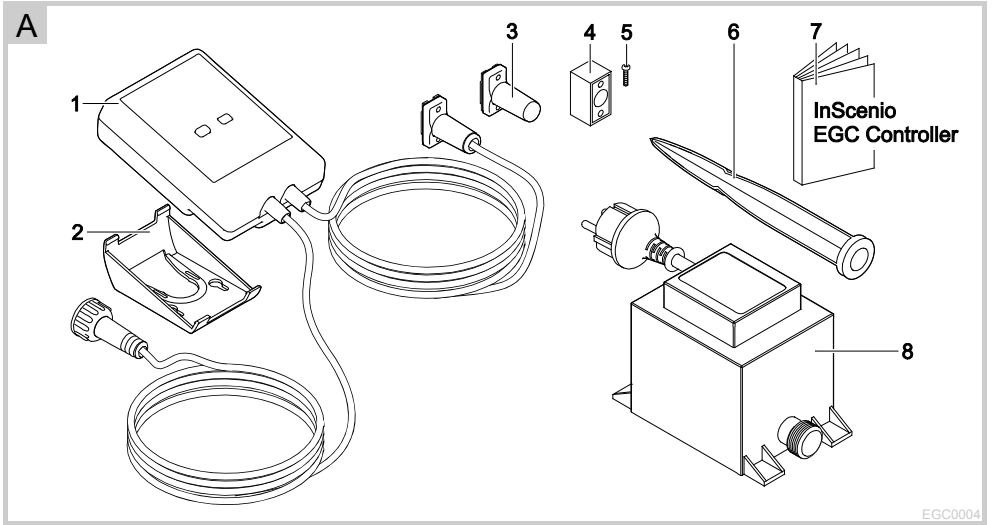



D

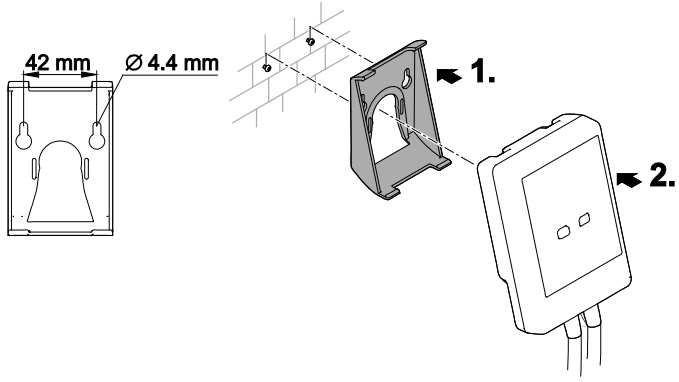

EGC0007

E

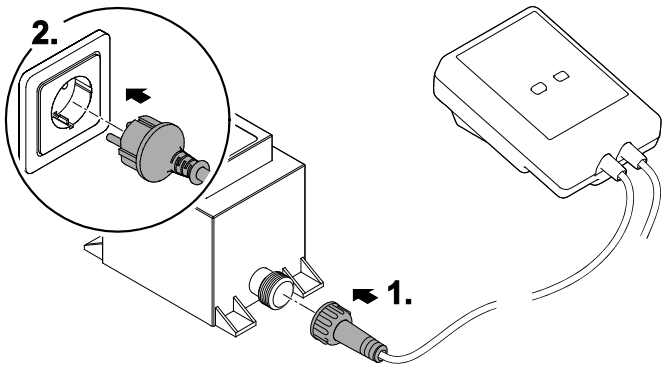

EGC0008

F

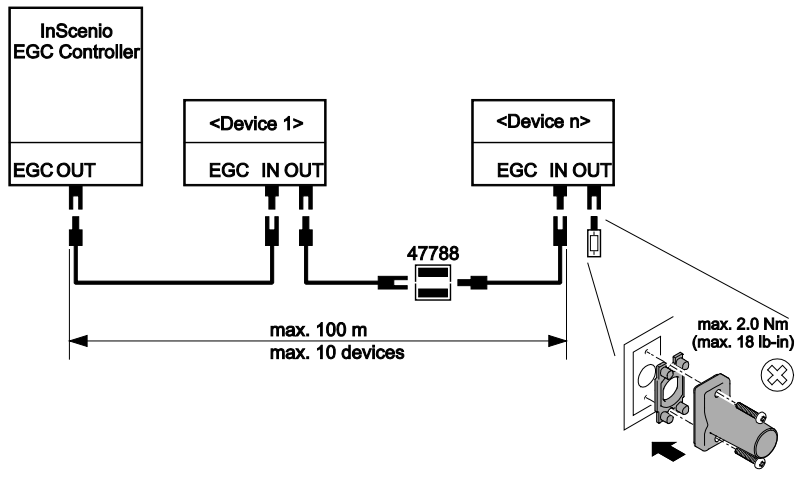

EGC0009



G

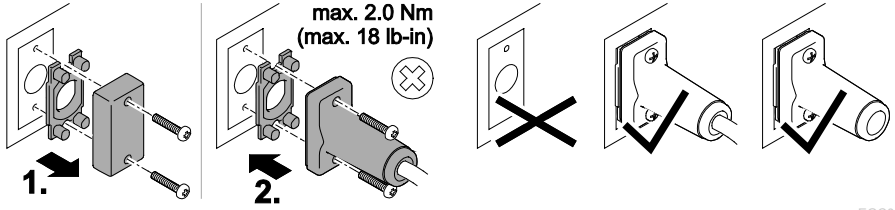

H

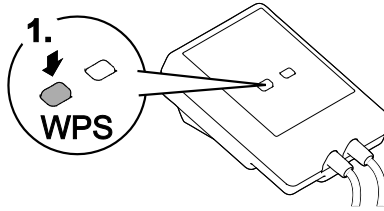

Original Kurzanleitung

WARNUNG

- Dieses Gerät kann von Kindern ab 8 Jahren und darüber sowie von Personen mit verringerten physischen, sensorischen oder mentalen Fähigkeiten oder Mangel an Erfahrung und Wissen benutzt werden, wenn sie beaufsichtigt oder bezüglich des sicheren Gebrauchs des Gerätes unterwiesen wurden und die daraus resultierenden Gefahren verstehen.
- Kinder dürfen nicht mit dem Gerät spielen.
- Reinigung und Benutzerwartung dürfen nicht von Kindern ohne Beaufsichtigung durchgeführt werden.
- Das Gerät muss über eine Fehlerstrom-Schutzeinrichtung mit einem Bemessungsfehlerstrom von maximal 30 mA abgesichert sein.
- Gerät nur anschließen, wenn die elektrischen Daten von Gerät und Stromversorgung übereinstimmen. Die Gerätedaten befinden sich auf dem Typenschild am Gerät, auf der Verpackung oder in dieser Anleitung.
- Tod oder schwere Verletzungen durch Stromschlag sind möglich! Bevor Sie ins Wasser greifen, alle elektrischen Geräte im Wasser vom Stromnetz trennen.
- Vor Arbeiten am Gerät Netzstecker ziehen.
- Gerät niemals in Wasser oder andere Flüssigkeiten tauchen.
- Gerät nicht verwenden, wenn elektrische Leitungen oder Gehäuse beschädigt sind.

Sicherheitshinweise

Vorschriftsmäßige elektrische Installation

- Elektrische Installationen müssen den nationalen Errichterbestimmungen entsprechen und dürfen nur von einer Elektrofachkraft vorgenommen werden.
- Eine Person gilt als Elektrofachkraft, wenn sie auf Grund ihrer fachlichen Ausbildung, Kenntnisse und Erfahrungen befähigt und berechtigt ist, die ihr übertragenen Arbeiten zu beurteilen und durchzuführen. Das Arbeiten als Fachkraft umfasst auch das Erkennen möglicher Gefahren und das Beachten einschlägiger regionaler und nationaler Normen, Vorschriften und Bestimmungen.
- Bei Fragen und Problemen wenden Sie sich an eine Elektrofachkraft.
- Steckerverbindungen vor Feuchtigkeit schützen.

Sicherer Betrieb

- Gerät nicht an der elektrischen Leitung tragen oder ziehen.
- Leitungen geschützt vor Beschädigungen verlegen und darauf achten, dass niemand darüber fallen kann.
- Keine Mehrfachsteckdosen verwenden.
- Nur die Arbeiten am Gerät durchführen, die in dieser Anleitung beschrieben sind. Wenn sich Probleme nicht beheben lassen, eine autorisierte Kundendienststelle oder im Zweifelsfall den Hersteller kontaktieren.
- Niemals technische Änderungen am Gerät vornehmen.
- Nur Original-Ersatzteile und –Zubehör für das Gerät verwenden.
- Beim Datenverkehr mit der OASE Cloud können Zusatzkosten durch Online-Dienste von Drittanbietern entstehen.

Über diese Gebrauchsanleitung

Willkommen bei OASE Living Water. Mit dem Kauf des Produkts **InScenio EGC Controller Home/Cloud** haben Sie eine gute Wahl getroffen.

Lesen Sie vor der ersten Benutzung des Gerätes die Anleitung sorgfältig und machen Sie sich mit dem Gerät vertraut. Alle Arbeiten an und mit diesem Gerät dürfen nur gemäß der vorliegenden Anleitung durchgeführt werden.

Beachten Sie unbedingt die Sicherheitshinweise für den richtigen und sicheren Gebrauch.

Bewahren Sie diese Anleitung sorgfältig auf. Bei Besitzerwechsel geben Sie bitte die Anleitung weiter.

Warnhinweise in dieser Anleitung

Die Warnhinweise in dieser Anleitung sind durch Signalworte klassifiziert, die das Ausmaß der Gefährdung anzeigen.



GEFAHR

Kennzeichnet eine unmittelbar gefährliche Situation, die den Tod oder schwere Verletzungen zur Folge hat, wenn sie nicht vermieden wird.



WARNUNG

Kennzeichnet eine möglicherweise gefährliche Situation, die den Tod oder schwere Verletzungen zur Folge haben kann, wenn sie nicht vermieden wird.



VORSICHT

Kennzeichnet eine möglicherweise gefährliche Situation, die mittelschwere oder leichte Verletzungen zur Folge haben kann, wenn sie nicht vermieden wird.



HINWEIS

Kennzeichnet eine möglicherweise gefährliche Situation, die Sach- oder Umweltschäden zur Folge haben kann, wenn Sie nicht vermieden wird.

Verweise in dieser Anleitung

A Verweis auf eine Abbildung, z. B. Abbildung A.

→ Verweis auf ein anderes Kapitel.

Lieferumfang

<input type="checkbox"/> A	Anzahl	Beschreibung
1	1	EGC Controller
2	1	Halterahmen zur Wandbefestigung oder Aufnahme von Erdspieß
3	1	Endwiderstand EGC
4	1	Kabelverbinder EGC
5	4	Schrauben zur Befestigung von Steckverbinder
6	1	Erdspieß zur Bodenbefestigung
7	1	Gebrauchsanleitung
8	1	Trafo

Produktbeschreibung

Funktionsbeschreibung

InScenio EGC Controller Home/Cloud ist eine Gerätesteuerung mit einem drahtlosen lokalen Netzwerk (WLAN). Die angeschlossenen Geräte werden über ein Smartphone oder Tablet mit der App OASE Easy Control gesteuert.

Mit InScenio EGC Controller Cloud können zusätzlich die EGC-fähigen Endgeräte über das OASE Webportal kontrolliert werden. Das Webportal ist erreichbar unter <https://oec.oase-livingwater.com>.

Eigenschaften:

- Anschlussmöglichkeit für EGC-fähige Endgeräte.
 - Das Easy Garden Control System (EGC) bietet im Garten und am Teich komfortable Steuerungsmöglichkeiten und gewährleistet hohen Komfort und Sicherheit.
 - Informationen über EGC und seine Möglichkeiten sind erhältlich unter www.oase-livingwater.com/egc-start.

Bestimmungsgemäße Verwendung

InScenio EGC Controller Home/Cloud, "Gerät" genannt, darf ausschließlich wie folgt verwendet werden:

- Betrieb nur als Gerätesteuerung mit EGC-fähigen Endgeräten von OASE.
- Betrieb bei Umgebungstemperaturen von -20 °C ... +45 °C.
- Betrieb unter Einhaltung der technischen Daten.

Aufstellen und Anschließen



WARNUNG

Elektrische Spannung kann zum Tod oder zu schweren Verletzungen führen.

- Gerät überflutungssicher in einem Abstand von mindestens 2 m zum Wasser aufstellen.

Gerät mit Erdspieß aufstellen

So gehen Sie vor:

C

1. Erdspieß mit ganzer Länge in den Boden stecken.
2. Gerät auf den Erdspieß schieben.
3. Standfestigkeit prüfen.

Gerät an der Wand befestigen

So gehen Sie vor:

D

1. Halterahmen abziehen und mit geeigneten Schrauben befestigen.
2. Gerät auf den Halterahmen setzen.
 - Halterahmen muss einrasten.

EGC-fähiges Gerät anschließen

Wichtig für eine sichere Verbindung und ein störungsfreies EGC-Netzwerk ist die richtige Befestigung der Steckverbinder.

- Verbindungskabel EGC sind als Zubehör in den Längen 2,5 m (47038), 5 m (47039) und 10 m (47040) erhältlich.
 - Das Verbindungskabel EGC und das Anschlusskabel des EGC Controllers werden mit dem Kabelverbinder EGC verbunden.

So gehen Sie vor:

F, G, H

1. Endwiderstand EGC am Gerät entfernen.
2. Steckverbinder aufstecken und mit den beiden Schrauben sichern (max. 2.0 Nm).
 - Die Gummidichtung muss sauber sein und passgenau sitzen.
 - Eine beschädigte Gummidichtung ersetzen.
3. Am letzten Gerät im EGC-Netzwerk die Schutzkappe auf EGC-OUT entfernen, den Endwiderstand EGC aufstecken und mit den beiden Schrauben sichern (max. 2.0 Nm).
 - Am letzten Gerät im EGC-Netzwerk muss an EGC-OUT kein Verbindungskabel EGC, sondern der Endwiderstand EGC gesteckt sein, damit das EGC-Netzwerk richtig abgeschlossen ist.
 - Zum Lieferumfang von InScenio FM-Master WLAN oder InScenio EGC Controller gehört jeweils ein Endwiderstand EGC.



HINWEIS

Das Gerät wird zerstört, wenn Wasser in die Buchsen eindringt.

- Buchsen mit Steckverbinder oder Schutzkappe und Gummidichtung verschließen.



HINWEIS

Weitere Hinweise zur Bedienung und Einbindung in das EGC-System bitte der Gebrauchsanleitung des InScenio EGC Controller unter <http://www.oase-livingwater.com/egc-start> entnehmen.

Stromversorgung anschließen

So gehen Sie vor:

E

1. Stecker der Zuleitung am Trafo festschrauben.
2. Stromverbindung herstellen.

Inbetriebnahme

Die Bedienung erfolgt über die App "OASE Easy Control" auf dem Smartphone/Tablet. Die Inbetriebnahme wird in dieser Reihenfolge durchgeführt:

1. App auf dem Smartphone/Tablet installieren. (→ App "OASE Easy Control" installieren)
2. EGC Controller mit dem Stromnetz verbinden. (→ Stromversorgung anschließen)
3. WLAN-Verbindung herstellen.

Das Smartphone/Tablet kann sich auf zwei Arten mit dem InScenio EGC Controller Home/Cloud verbinden (WLAN):

- Smartphone/Tablet und InScenio EGC Controller Home/Cloud sind über einen WLAN-Router verbunden. (→ Verbindung zum WLAN-Router herstellen (Router/Cloud-Modus))
- Smartphone/Tablet und InScenio EGC Controller Home/Cloud sind miteinander direkt verbunden. (→ Direkte WLAN-Verbindung herstellen (Access-Point-Modus))

Betriebszustand anzeigen

A

Die LED zeigt den Betriebszustand des InScenio EGC Controller Home/Cloud an.

Farbe LED	Status LED	Beschreibung
–	Aus	EGC Controller ist ausgeschaltet
Grün	Leuchtet	EGC Controller ist betriebsbereit und im Access Point-Modus
	Blinkt schnell	WPS ist aktiviert, EGC Controller wartet auf die Zugangsdaten des Routers
	Blinkt langsam (2 Sekunden an, 1 Sekunde aus)	EGC Controller ist betriebsbereit und mit dem Router verbunden
Gelb	Leuchtet	EGC Controller startet oder befindet sich im Update-Modus
	Blinkt schnell	Firmware-Update wird durchgeführt
	Blinkt langsam (2 Sekunden an, 1 Sekunde aus)	EGC Controller sucht Verbindung zum Router
Rot	Blinkt	Fehler Abhilfe: <ul style="list-style-type: none"> • Stromversorgung trennen, 10 Sekunden warten, Stromversorgung wiederherstellen • EGC Controller auf Werkseinstellung zurücksetzen • Firmware_Update durchführen

App "OASE Easy Control" installieren

iOS

Android

So gehen Sie vor:

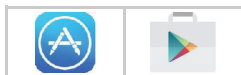

1. Google Play oder App Store öffnen.



2. App "OASE Easy Control" suchen und Installieren.

– Folgen Sie den Anweisungen während der Installation.

3. Abfragen über den Zugriff auf geräteinterne Daten bestätigen.

– Wird der Zugriff erlaubt, können individuelle Produktfotos eingestellt werden.

– Die Abfrage erfolgt während der Installation (Android) oder beim Ausführen der App (iOS).

Nach erfolgreicher Installation wird die App auf dem Display angezeigt.

Verbindung zum WLAN-Router herstellen (Router/Cloud-Modus)

Voraussetzung:

- Die WLAN-Reichweite zwischen Router und InScenio EGC Controller Home/Cloud beträgt nicht mehr als 80 m, ohne Störungsquellen und bei freier Sicht.
- Kompatibilität zu folgenden WLAN-Standards: 802.11n+g+b
 - Ausschließlich im Frequenzbereich 2.4 GHz.

Verbindung zum WLAN-Router via WPS verbinden (Router/Cloud-Modus)

Mit WPS (Wi-Fi Protected Setup) wird eine sichere Verbindung per Knopfdruck jeweils am WLAN-Router und am InScenio EGC Controller Home/Cloud hergestellt.

- Die Eingabe der SSID und des Passworts entfällt.
- Der WLAN-Router muss WPS unterstützen.

So gehen Sie vor:

Am Router:

- WPS-Taste am Router drücken, um WPS zu aktivieren.
 - Angaben in der Bedienungsanleitung des Routers beachten.
 - WPS ist nur eine begrenzte Zeit aktiv. Innerhalb dieser Zeit WPS am EGC Controller aktivieren.

H

Am EGC Controller:

1. Taste kurz drücken (max. 2 Sekunden), um WPS zu aktivieren.
 - Die LED leuchtet grün und blinkt schnell.
 - WPS bleibt 2 Minuten aktiv.
 - Die Verbindung ist hergestellt, wenn die LED grün langsam blinkt (2 Sekunden an, 1 Sekunde aus).

Am Smartphone/Tablet:

2. Verbindung zum WLAN-Router herstellen.
3. App "OASE Easy Control" starten.

Direkte WLAN-Verbindung herstellen (Access-Point-Modus)

Die WLAN-Reichweite zwischen Smartphone/Tablet und InScenio EGC Controller Home/Cloud kann bis zu 80 m betragen, ohne Störungsquellen und bei freier Sicht.

- Kompatibilität zu folgenden WLAN-Standards: 802.11n+g+b
 - Ausschließlich im Frequenzbereich 2.4 GHz.
- Der Netzwerkname (SSID) ① steht auf dem Aufkleber neben dem Typenschild am EGC Controller.
 - Die Buchstabenfolge "xxxxxx" im Netzwerknamen (SSID) ① ist gerätespezifisch und bezeichnet einen Teil der MAC-Adresse des EGC Controllers.
- Das Standardpasswort ② steht ebenfalls auf dem Aufkleber neben dem Typenschild am EGC Controller.
 - Der EGC Controller hat in der Werkseinstellung das Standardpasswort ② "oase1234".
 - Die Verbindung ist verschlüsselt und durch ein Passwort gesichert.

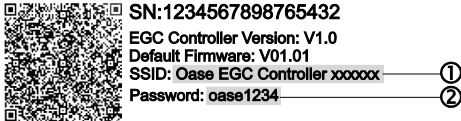

Verwendete Symbole können von den Symbolen auf dem Smartphone/Tablet abweichen.

iOS Android

So gehen Sie vor:



1. Einstellungen öffnen.



2. WLAN wählen und aktivieren.

3. Aus der Netzwerkliste "Oase EGC Controller xxxxxx" wählen.

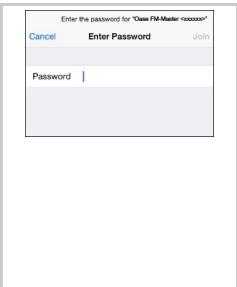

4. Wi-Fi Passwort eingeben und "Verbinden" wählen.

– Die Verbindung zum EGC Controller wird hergestellt.

– Bei erfolgreicher Verbindung wird unter dem Netzwerknamen "Verbunden" (Android) oder ein "✓" (iOS) angezeigt.

– Andere WLAN-Verbindungen sind deaktiviert.

5. App "OASE Easy Control" starten.

– Die App wählt automatisch die Sprache des Betriebssystems. Wenn die App die Sprache nicht unterstützt, wird Englisch eingestellt.

– Beim Herstellen der ersten Verbindung mit dem EGC Controller muss ein Gerätepasswort festgelegt werden, damit der EGC Controller vor unerlaubtem Zugriff geschützt ist.

– Gerätepasswort merken, da es auch benötigt wird, um InScenio EGC Controller Cloud der OASE-Cloud hinzuzufügen.

Translation of the original short manual

WARNING

- This unit can be used by children aged 8 and above and by persons with reduced physical, sensory or mental capabilities or lack of experience and knowledge if they are supervised or have been instructed on how to use the unit in a safe way and they understand the hazards involved.
- Do not allow children to play with the unit.
- Only allow children to carry out cleaning and user maintenance under supervision.
- Ensure that the unit is fused for a rated fault current of max. 30 mA by means of a fault current protection device.
- Only connect the unit if the electrical data of the unit and the power supply correspond. The unit data is to be found on the unit type plate, on the packaging or in this manual.
- Possible death or severe injury from electrocution! Before reaching into the water, disconnect all electrical units in the water from the mains.
- Disconnect the power plug before carrying out any work on the unit.
- Never immerse the unit in water or other liquids.
- Do not use the unit if electrical cables or housings are damaged.

Safety information

Correct electrical installation

- Electrical installations must meet the national regulations and may only be carried out by a qualified electrician.
- A person is regarded as a qualified electrician if, due to his/her vocational education, knowledge and experience, he or she is capable of and authorised to judge and carry out the work commissioned to him/her. This also includes the recognition of possible hazards and the adherence to the pertinent regional and national standards, rules and regulations.
- For your own safety, please consult a qualified electrician.
- Protect the plug connection from moisture.

Safe operation

- Never carry or pull the unit by the electrical cable.
- Route cables such that they are protected from damage and do not present a tripping hazard.
- Do not use multiple socket adapters.
- Only carry out work on the unit that is described in this manual. If problems cannot be overcome, please contact an authorised customer service point or, if in doubt, the manufacturer.
- Never carry out technical changes to the unit.
- Only use original spare parts and accessories for the unit.
- Data traffic with the OASE Cloud can lead to additional costs due to third-party online services.

Information about this operating manual

Welcome to OASE Living Water. You made a good choice with the purchase of this product **InScenio EGC Controller Home/Cloud**.

Prior to commissioning the unit, please read the instructions of use carefully and fully familiarise yourself with the unit. Ensure that all work on and with this unit is only carried out in accordance with these instructions.

Adhere to the safety information for the correct and safe use of the unit.

Keep these instructions in a safe place! Please also hand over the instructions when passing the unit on to a new owner.

Warnings used in these instructions

The warning information is categorised by signal words, which indicate the extent of the hazard.



DANGER

Indicates an immediately dangerous situation, which will lead to death or severe injuries, if not avoided.



WARNING

Indicates a possibly dangerous situation, which could lead to death or severe injuries, if not avoided.



CAUTION

Indicates a possibly dangerous situation, which could lead to medium or minor injuries, if not avoided.



NOTE

Indicates a possibly dangerous situation, which could lead to damage to property or the environment, if not avoided.

Cross-references used in these instructions

- A Reference to a figure, e.g. Fig. A.
- Reference to another section.

Scope of delivery

<input type="checkbox"/> A	Quantity	Description
1	1	EGC Controller
2	1	Retaining frame for fastening to the wall or mounting the ground stake
3	1	Terminal resistor EGC
4	1	Cable connector EGC
5	4	Screws for fastening the plug-in connector
6	1	Ground stake for ground installation
7	1	Operating instructions
8	1	Transformer

Product Description

Function description

InScenio EGC Controller Home/Cloud is a device control system with a wireless local area network (WLAN). The connected units can be controlled via a smartphone or tablet with the OASE Easy Control app.

The InScenio EGC Controller Cloud can be used in addition to control the EGC-compatible terminal devices via the OASE web portal. The web portal can be accessed at <https://oec.oase-livingwater.com>.

Features:

- Connection options for EGC-compatible end devices.
 - The Easy Garden Control System (EGC) allows convenient control of units in the garden and pond and ensures maximum convenience and reliability.
 - Information about EGC and the possibilities it offers can be found at www.oase-livingwater.com/egc-start.

Intended use

InScenio EGC Controller Home/Cloud, referred to as "unit", may only be used as specified in the following:

- Operation only as device control system with EGC-compatible OASE end devices.
- Operation only at ambient temperatures of -20 °C ... +45 °C.
- Operate in accordance with instructions.

Installation and connection



WARNING

Electrical current may cause death or severe injuries.

- Ensure that the unit is installed in a flood protected position at a distance of at least 2 m from the water.

Installing the device with the ground stake

How to proceed:

C

1. Fully insert the ground stake into the ground.
2. Slide the device onto the ground stake.
3. Check its stability.

Fastening the device to the wall

How to proceed:

D

1. Remove the retaining frame and fasten it to the wall using suitable screws.
2. Fit the device into the retaining frame.
 - Ensure that the device is properly engaged in the retaining frame.

Connecting an EGC-compatible device

The correct fastening of the plug connector is important for a secure connection and an interference-free EGC network.

- The EGC connection cable is available as an accessory in the lengths 2.5 m (47038), 5 m (47039) and 10 m (47040).
 - The EGC connection cable and the EGC controller connection cable are connected with the EGC cable connector.

How to proceed:

F, G, H

1. Remove the EGC terminal resistor from the unit.
2. Fit the plug connector and secure with the two screws (max. 2.0 Nm).
 - Ensure that the rubber seal is clean and fits exactly.
 - Replace the rubber seal if damaged.
3. Remove the protection cap from EGC-OUT of the last unit in the EGC network, fit the terminal resistor EGC and secure it with the two screws (max. 2.0 Nm).
 - Ensure that on EGC-OUT of the last unit in the EGC network, the terminal resistor EGC is installed instead of an EGC connection cable, to ensure that the EGC network is closed off properly.
 - The scope of delivery of InScenio FM-Master WLAN or InScenio EGC Controller each contains a terminal resistor EGC.



NOTE

The device will be destroyed if water penetrates the sockets.

- Close off sockets with plug connectors or protection caps and rubber seals.



NOTE

For further information on the operation and integration into the EGC system, please refer to the operating manual of the InScenio EGC Controller under <http://www.oase-livingwater.com/egc-start>.

Connecting the power supply

How to proceed:

E

1. Screw the plug of the supply line onto the transformer.
2. Establish the power connection.

Commissioning/start-up

The unit is operated via the "OASE Easy Control" app on your smartphone/tablet. Proceed as follows for starting up:

1. Install the app on your smartphone/tablet. (→ Installing the "OASE Easy Control" app)
2. Connect the EGC controller to the power supply. (→ Connecting the power supply)
3. Establish the WLAN connection.

The smartphone/tablet can be connected to the InScenio EGC Controller Home/Cloud in two ways (WLAN):

- The smartphone/tablet and InScenio EGC Controller Home/Cloud are connected via a WLAN router.(→ Establishing a connection to the WLAN router (router/cloud mode))
- The smartphone/tablet and InScenio EGC Controller Home/Cloud are connected directly.(→ Establishing a direct WLAN connection (access point mode))

Operating status display

A

The LED indicates the operating status of the InScenio EGC Controller Home/Cloud.

LED colour	LED status	Description
-	Off	EGC Controller is switched off.
Green	Lit	EGC Controller is ready for operation and in access point mode.
	Flashing fast	WPS is activated, EGC Controller is waiting for the router access data.
	Flashing slowly (2 seconds on, 1 second off)	EGC Controller is ready for operation and connected to the router.
Yellow	Lit	EGC Controller is starting up or is in update mode.
	Flashing fast	Firmware update in progress
	Flashing slowly (2 seconds on, 1 second off)	EGC Controller is searching for a connection to the router.
Red	Flashing	Malfunction Remedy: <ul style="list-style-type: none"> • Disconnect from the power supply. Wait for 10 seconds then reconnect. • Reset the EGC Controller to the factory default settings • Carry out a Firmware_Update

Installing the "OASE Easy Control" app

iOS Android How to proceed:



1. Open Google Play or App Store.



2. Search for the "OASE Easy Control" app and install.
 - Follow the instructions during installation.
 3. Confirm the query "access to internal data of the unit".
 - If access is permitted, individual product photos can be uploaded.
 - The query appears during installation (Android) or when executing the app ((iOS).
- The app appears on the display after successful installation.

Establishing a connection to the WLAN router (router/cloud mode)

Prerequisite:

- The range of the WLAN connection between the router and InScenio EGC Controller Home/Cloud can span a distance of up to 80 m provided there is unobstructed signal transmission and there are no sources of interference.
- Compatibility with the following WLAN standards: 802.11n+g+b
 - Exclusively in the frequency range 2.4 GHz.

Establishing a connection to the WLAN router via WPS (router/cloud mode)

A secure connection is established with WPS (Wi-Fi Protected Setup) by pressing a button on the WLAN-Router and on the InScenio EGC Controller Home/Cloud.

- It is not necessary to enter the SSID and password.
- The WLAN router must support WPS.

How to proceed:

On the router:

- Press the WPS button on the router to activate WPS.
 - Follow the information given in the router operating instructions.
 - WPS is only active for a limited time. Activate WPS on the EGC Controller during this time.

H

On the EGC Controller:

1. Press the button briefly (max. 2 seconds) to activate the WPS.
 - The LED is lit green and flashes rapidly.
 - The WPS remains active for 2 minutes.
 - The connection is established when the green LED flashes slowly (2 seconds on, 1 second off).

On the smartphone/tablet:

2. Establish a connection to the WLAN router.
3. Start the "OASE Easy Control" app.

Establishing a direct WLAN connection (access point mode)

The range of the WLAN connection between the InScenio EGC Controller Home/Cloud and your smartphone/tablet can span a distance of up to 80 m provided there is unobstructed signal transmission and there is no source of interference.

- Compatibility with the following WLAN standards: 802.11n+g+b
 - Exclusively in the frequency range 2.4 GHz.
- The network name (SSID) ① is indicated on the label next to the type plate on the EGC Controller.
 - The sequence of letters "xxxxxx" in the network name (SSID) ① is device-specific and represents part of the MAC address of the EGC controller.
- The standard password ② is also indicated on the label next to the type plate on the EGC Controller.
 - The EGC Controller is factory-set to the standard password ② "oase1234".
 - The connection is encrypted and protected by a password.



The symbols used may differ slightly from the symbols on your smartphone/tablet.



How to proceed:



1. Open "Settings".
2. Select and activate WLAN.
3. Select "Oase EGC Controller xxxxxx" from the network list.
4. Enter the WiFi password and select "Connect".
 - The connection to the EGC Controller is established.
 - If the connection is successful, "Connected" (Android) or a "✓" (iOS) will appear under the network name.
 - Other WLAN connections are deactivated.
5. Start the "OASE Easy Control" app.
 - The app automatically selects the language used by the operating system. If the app does not support that language, it will use English.
 - When establishing the connection to the EGC Controller for the first time, it is necessary to define a device password to protect the EGC Controller from unauthorised access.
 - Remember the device password as it is also required for adding the InScenio EGC Controller Cloud to the OASE cloud.

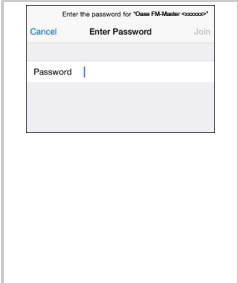



AVERTISSEMENT

- Attention :

Dans le cas où cet appareil serait utilisé par des mineurs de moins de 8 ans ainsi que par des personnes souffrant d'un handicap mental ou plus généralement par des personnes manquant d'expérience, un adulte averti devra être présent, qui renseignera le mineur ou la personne fragilisée concernée sur le bon emploi de ce matériel. Les enfants ne doivent pas jouer avec cet appareil. Ne pas laisser un enfant sans surveillance pour le nettoyage ou l'entretien.

- Veiller à ce que l'appareil soit absolument protégé par fusible par le biais d'une protection différentielle avec un courant assigné de 30 mA maximum.
- Ne brancher l'appareil que lorsque les caractéristiques électriques de l'appareil et de l'alimentation électrique correspondent. Les caractéristiques de l'appareil sont indiquées sur la plaque signalétique de l'appareil, sur l'emballage ou dans cette notice d'emploi.
- Il existe un risque d'électrocution pouvant entraîner la mort ou des blessures graves ! Avant tout contact avec l'eau, couper l'alimentation de tous les appareils électriques se trouvant dans l'eau.
- Débrancher la prise de secteur avant d'exécuter des travaux sur l'appareil.
- Ne jamais immerger l'appareil dans l'eau ou dans un autre liquide.
- Ne pas utiliser l'appareil lorsque les câbles électriques ou les boîtiers sont endommagés.

Consignes de sécurité

Installation électrique correspondant aux prescriptions

- Les installations électriques doivent répondre aux règlements d'installation nationaux et leur exécution est exclusivement réservée à un technicien électricien.
- Une personne est considérée comme technicien électricien lorsqu'elle est capable et habilitée à apprécier et réaliser les travaux qui lui sont confiés en raison de sa formation technique, de ses connaissances et de son expérience. Travailler en tant que technicien consiste également à identifier d'éventuels dangers et à respecter les normes régionales et nationales, les règlements et les dispositions en vigueur qui se rapportent aux tâches à exécuter.
- En cas de questions et de problèmes, prière de vous adresser à un technicien électricien.
- Protéger les raccordements à fiche contre l'humidité.

Exploitation sécurisée

- Ne pas porter ou tirer l'appareil par les câbles électriques.
- Poser les câbles de manière à ce qu'ils soient protégés contre d'éventuels endommagements et veiller à ce que personne ne puisse trébucher.
- Ne pas utiliser de multiprises.
- Exécuter des travaux sur l'appareil uniquement si ces derniers sont décrits dans la notice d'emploi. S'il est impossible de remédier aux problèmes, contacter le SAV agréé ou en cas de doute le constructeur.
- Ne jamais procéder à des modifications techniques sur l'appareil.
- N'utiliser que des pièces de rechange et des accessoires d'origine pour l'appareil.
- Les services en ligne des fournisseurs tiers peuvent engendrer des coûts supplémentaires lors de la transmission de données avec OASE Cloud.

En ce qui concerne cette notice d'emploi

Bienvenue chez OASE Living Water. Avec l'acquisition du produit, **InScenio EGC Controller Home/Cloud** vous avez fait le bon choix.

Avant la première utilisation de l'appareil, lire attentivement cette notice d'emploi et se familiariser avec l'appareil. Tous les travaux effectués avec et sur cet appareil devront être exécutés conformément aux directives ci-jointes.

Respecter impérativement les consignes de sécurité relatives à une utilisation correcte et en toute sécurité.

Conserver soigneusement cette notice d'emploi. Lors d'un changement de propriétaire, prière de transmettre également cette notice d'emploi.

Avertissements dans cette notice d'emploi

Dans cette notice, les avertissements sont classés par mots de signalisation qui indiquent l'ampleur du risque.



DANGER

Désigne une situation dangereuse imminente pouvant entraîner la mort ou des blessures graves si elle n'est pas évitée.



AVERTISSEMENT

Désigne une situation dangereuse possible pouvant entraîner la mort ou des blessures graves si elle n'est pas évitée.



ATTENTION

Désigne une situation dangereuse possible pouvant entraîner des blessures légères ou modérées si elle n'est pas évitée.



REMARQUE

Désigne une situation dangereuse possible pouvant entraîner des dégâts matériels ou sur l'environnement si elle n'est pas évitée.

Références dans cette notice d'emploi

A Renvoi à l'illustration, p. ex. Figure A.

→ Renvoi à un autre chapitre.

Pièces faisant partie de la livraison

<input type="checkbox"/> A	Nombre	Descriptif
1	1	EGC Controller
2	1	Châssis de fixation pour fixation murale ou support pour piquet
3	1	Résistance finale EGC
4	1	Raccord de câble EGC
5	4	Vis de fixation pour connecteurs
6	1	Piquet de fixation au sol
7	1	Notice d'emploi
8	1	Transformateur

Description du produit

Description des fonctions

InScenio EGC Controller Home/Cloud est une commande d'appareil disposant d'un réseau local sans fil (WLAN). La commande des appareils branchés est effectuée par le biais d'un smartphone ou d'une tablette et de l'App OASE Easy Control.

InScenio EGC Controller Cloud vous permet de contrôler des terminaux adaptés EGC supplémentaires via le portail internet OASE. Le portail internet est accessible depuis <https://oec.oase-livingwater.com>.

Caractéristiques :

- Possibilité de connexion pour terminaux adaptés EGC.
 - Easy Garden Control System (EGC) offre des possibilités de commande agréables, que ce soit dans le jardin ou au bord d'un étang, et garantit confort et sécurité.
 - Retrouvez plus d'informations sur EGC et ses possibilités sur www.oase-livingwater.com/egc-start.

Utilisation conforme à la finalité

InScenio EGC Controller Home/Cloud, appelé par la suite «appareil», doit être utilisé exclusivement comme suit :

- A utiliser uniquement en tant que commande d'appareil avec des terminaux adaptés EGC d'OASE.
- A utiliser à des températures ambiantes entre -20 °C et +45 °C.
- Exploitation dans le respect des données techniques.

Mise en place et raccordement



AVERTISSEMENT

La tension électrique peut entraîner des blessures graves ou la mort.

- Placer l'appareil à une distance d'au moins 2 m de l'eau, à l'abri de toute inondation.

Mise en place de l'appareil avec le piquet

Voici comment procéder :

C

1. Enfoncer toute la longueur du piquet dans le sol.
2. Pousser l'appareil sur le piquet.
3. Vérifier la stabilité.

Fixation murale de l'appareil

Voici comment procéder :

D

1. Défaire le châssis de fixation et le fixer avec des vis appropriées.
2. Placer l'appareil sur le châssis de fixation.
 - Le châssis de fixation doit s'emboîter.

Raccorder un appareil adapté EGC

Fixer correctement le connecteur est primordial pour assurer une connexion sécurisée et le bon fonctionnement du réseau EGC.

- Le câble de raccordement EGC est un accessoire disponible dans différentes longueurs : 2,5 m (47038), 5 m (47039) et 10 m (47040).
 - Le câble de raccordement EGC et le câble de connexion du contrôleur EGC sont reliés par le raccord de câble EGC.

Voici comment procéder :

F, G, H

1. Retirer la résistance finale EGC sur l'appareil.
2. Brancher le connecteur et le sécuriser à l'aide des deux vis (max. 2.0 Nm).
 - Le joint en caoutchouc doit être propre et parfaitement logé.
 - Remplacer tout joint en caoutchouc endommagé.
3. Sur le dernier appareil du réseau EGC, retirer le capuchon de protection situé sur EGC-OUT, brancher la résistance finale EGC et la sécuriser à l'aide des deux vis (max. 2.0 Nm).
 - Sur le dernier appareil dans le résistance finale EGC ne brancher aucun câble de raccordement EGC sur EGC-OUT mais la résistance finale EGC afin que le réseau EGC soit branché correctement.
 - Une résistance finale EGC fait partie des fournitures de InScenio FM-Master WLAN ou InScenio EGC Controller.



REMARQUE

L'appareil est détérioré lorsque de l'eau s'infiltré dans les prises.

- Obturer les prises avec des fiches mâles ou un capuchon protecteur et de joints en caoutchouc.



REMARQUE

Retrouver d'autres instructions d'utilisation et de connexion au système EGC dans le mode d'emploi du InScenio EGC Controller sur <http://www.oase-livingwater.com/egc-start>

Brancher l'alimentation en courant

Voici comment procéder :

E

1. Visser la fiche de la ligne d'alimentation sur le transformateur.
2. Établir l'alimentation en courant.

Mise en service

La commande s'effectue par le biais de l'App « OASE Easy Control » sur le smartphone/la tablette. La mise en service s'effectue dans l'ordre suivant :

1. Installer l'App sur le smartphone/la tablette. (→ Installer l'App « OASE Easy Control »)
2. Brancher le contrôleur EGC sur le secteur. (→ Brancher l'alimentation en courant)
3. Établir la connexion WLAN.

Le smartphone / la tablette peut se connecter de deux manières différentes au InScenio EGC Controller Home/Cloud (WLAN) :

- Le smartphone / la tablette et le InScenio EGC Controller Home/Cloud sont connectés via un routeur WLAN. (→ Établir la connexion au routeur WLAN (Router/Mode Cloud))
- Le smartphone / la tablette et le InScenio EGC Controller Home/Cloud sont directement connectés l'un à l'autre. (→ Établir la connexion directe WLAN (Mode Access-Point))

Affichage du statut d'exploitation

A

La LED indique l'état de marche du InScenio EGC Controller Home/Cloud.

Couleur LED	Statut LED	Descriptif
–	Éteinte	EGC Controller est déconnecté
Verte	Allumée	EGC Controller est prêt à l'emploi et en mode de point d'accès
	Clignote rapidement	WPS est activé, EGC Controller attend les données d'accès du routeur
	Clignote lentement (allumée 2 secondes, éteinte 1 seconde)	EGC Controller est prêt à l'emploi et raccordé au routeur
Jaune	Allumée	EGC Controller démarre ou se trouve en mode de mise à jour
	Clignote rapidement	La mise à jour du micrologiciel est en cours
	Clignote lentement (allumée 2 secondes, éteinte 1 seconde)	EGC Controller cherche la connexion au routeur
Rouge	Clignote	Défaut Remède : <ul style="list-style-type: none"> • Couper l'alimentation en courant, attendre 10 secondes, rétablir l'alimentation en courant • Réinitialiser le EGC Controller au réglage d'usine • Exécuter la mise à jour du micrologiciel

Installer l'App « OASE Easy Control »

iOS Android Ci-après, la manière de procéder :



1. Ouvrir Google Play ou App Store



2. Chercher et installer l'App « OASE Easy Control ».

– Suivre les instructions pendant l'installation.

3. Valider les questions relatives à l'accès à des données internes de l'appareil.

– Si l'accès est autorisé, il est possible de créer des photos de produit individuelles.

– Le questionnement s'effectue pendant l'installation (Android) ou à l'exécution de l'App (iOS).

Après une installation correcte, l'App s'affiche sur l'écran.

Établir la connexion au routeur WLAN (Router/Mode Cloud)

Prérequis :

- La portée WLAN entre le routeur et InScenio EGC Controller Home/Cloud est inférieure à 80 m sans sources de perturbation et avec le champ de vision libre.
- Compatibilité avec les standards WLAN suivants : 802.11n+g+b
 - Uniquement pour la plage de fréquence 2.4 GHz.

Établir la connexion au routeur WLAN via WPS (Router/Mode Cloud)

Une connexion sécurisée est établie avec le WPS par pression de bouton (Wi-Fi Protected Setup) sur le routeur WLAN et sur InScenio EGC Controller Home/Cloud.

- La saisie du SSID et du mot de passe est supprimée.
- Le routeur WLAN doit supporter le WPS.

Voici comment procéder :

Au routeur :

- Appuyer sur la touche WPS du routeur pour activer le WPS.
 - Respecter les indications fournies dans la notice d'emploi du routeur.
 - Le WPS est uniquement actif pendant un temps limité. Activer le WPS sur le EGC Controller pendant ce temps.

H

Sur le EGC Controller :

1. Appuyer brièvement sur la touche (2 secondes max.) pour activer le WPS.
 - La LED est allumée en vert et clignote rapidement.
 - Le WPS reste actif 2 minutes.
 - La connexion est établie lorsque la LED clignote lentement en vert (allumée 2 secondes, éteinte 1 seconde)

Sur le smartphone / la tablette :

2. Établir la connexion au routeur WLAN
3. Lancer l'App « OASE Easy Control ».

Établir la connexion directe WLAN (Mode Access-Point)

La portée de la connexion WLAN entre le smartphone / la tablette et InScenio EGC Controller Home/Cloud peut supporter jusqu'à 80 m sans sources de perturbation et avec le champ de vision libre.

- Compatibilité avec les standards WLAN suivants : 802.11n+g+b
 - Uniquement pour la plage de fréquence 2.4 GHz.
- Le nom de réseau (SSID) ① se trouve sur l'autocollant à côté de la plaque signalétique du EGC Controller.
 - La suite de lettres "xxxxxx" dans le nom de réseau (SSID) ① est spécifique à l'appareil et désigne une partie de l'adresse MAC du contrôleur EGC.
- Le mot de passe standard ② se trouve également sur l'autocollant à côté de la plaque signalétique sur le EGC Controller.
 - Le EGC Controller dans le réglage d'usine a pour mot de passe standard ② « oase1234 ».
 - La connexion est codée et protégée par un mot de passe.



Les symboles utilisés risquent de varier par rapport aux symboles qui se trouvent sur le smartphone/la tablette.

iOS

Android

Ci-après, la manière de procéder :



1. Ouvrir les réglages.



2. Sélectionner WLAN et l'activer.

3. Sélectionner « Oase EGC Controller xxxxxx » dans la liste de réseaux.

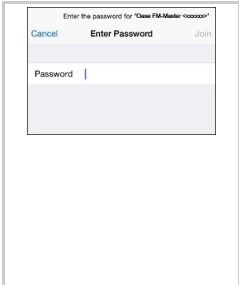

4. Saisir le mot de passe Wi-Fi et sélectionner « Connecter ».

- La connexion avec EGC Controller est établie.
- Toute connexion correcte engendre l'affichage de « Connecté » (Android) ou d'un « ✓ » (iOS) sous le nom du réseau.
- Les autres connexions WLAN sont désactivées.

5. Démarrer l'App « OASE Easy Control ».

- L'App sélectionne automatiquement la langue du système d'exploitation. Si l'App ne connaît pas la langue, la langue réglée est l'anglais.
- Lors de l'établissement de la première connexion avec le EGC Controller, déterminer un mot de passe pour l'appareil afin de protéger le EGC Controller contre tout accès non autorisé.
- Noter le mot de passe car il sera également nécessaire pour insérer InScenio EGC Controller Cloud dans le cloud OASE.

Vertaling van de originele verkorte handleiding

WAARSCHUWING

- Dit apparaat kan worden gebruikt door kinderen vanaf 8 jaar en daarnaast door personen met verminderde fysieke, sensorische of mentale vermogens of een gebrek aan ervaring en kennis, mits zij onder toezicht staan of geïnstrueerd werden over het veilige gebruik van het apparaat en de gevaren begrijpen, die hiermee samenhangen.
- Kinderen mogen niet met het apparaat spelen.
- Reiniging en onderhoud door de gebruiker mogen niet worden uitgevoerd door kinderen, die niet onder toezicht staan.
- Het apparaat moet beveiligd zijn via een aardlekschakelaar met een vastgestelde lekstroom van maximaal 30 mA.
- Apparaat alleen aansluiten als de elektrische specificaties van het apparaat en de voeding overeenstemmen. De specificaties staan op het typeplaatje van het apparaat, op de verpakking, of in deze handleiding vermeld.
- Dodelijk of ernstig lichamelijk letsel is mogelijk door elektrische schokken! Voordat u het water aanraakt, sluit eerst alle elektrische apparaten in het water af van het stroomnet.
- Trek, voorafgaand aan werkzaamheden aan het apparaat, de netstekker los.
- Dompel het apparaat nooit onder in water of andere vloeistof.
- Apparaat niet gebruiken als elektrische snoeren of behuizing beschadigd zijn.

Veiligheidsinstructies

Elektrische installatie volgens de voorschriften

- Elektrische installaties dienen te voldoen aan de nationale opstellingsvoorschriften en mogen slechts door een elektricien worden uitgevoerd.
- Een persoon is een elektricien als hij of zij op grond van zijn of haar opleiding, kennis en ervaring in staat en bevoegd is, de aan hem of haar overgedragen werkzaamheden te beoordelen en uit te voeren. De werkzaamheden als specialist omvatten ook het herkennen van mogelijke gevaren en het in acht nemen van geldige regionale en nationale normen, voorschriften en bepalingen.
- Neem voor uw eigen veiligheid in geval van vragen of problemen contact op met een elektricien.
- Stekkerverbindingen tegen vocht beschermen.

Veilig gebruik

- Apparaat niet aan het elektrische snoer dragen of trekken.
- Snoeren beschermd tegen beschadigingen aanleggen en erop letten dat niemand erover kan struikelen.
- Geen meervoudige stekkerdozen gebruiken.
- Alleen werkzaamheden aan het apparaat uitvoeren die in deze handleiding beschreven staan. Als problemen zich niet laten verhelpen contact opnemen met een klantenservice of in geval van twijfel met de fabrikant.
- Het apparaat nooit aan technische modificaties onderwerpen.
- Alleen originele onderdelen en toebehoren voor het apparaat toepassen.
- Bij het dataverkeer met de OASE Cloud kunnen extra kosten ontstaan door de online-diensten van externe providers.

Over deze gebruiksaanwijzing

Welkom bij OASE Living Water. Met de aanschaf van het product **InScenio EGC Controller Home/Cloud** heeft u een goede keuze gemaakt.

Voordat u het apparaat in gebruik neemt dient u de gebruiksaanwijzing zorgvuldig door te lezen en zich met het apparaat vertrouwd te maken. Alle werkzaamheden aan en met dit apparaat mogen uitsluitend verricht worden als ze conform de onderhavige handleiding zijn.

Houdt u zich voor een juist en veilig gebruik stipt aan de veiligheidsvoorschriften.

Bewaar deze gebruiksaanwijzing zorgvuldig. Geef de gebruiksaanwijzing aan de nieuwe eigenaar wanneer het apparaat van eigenaar verwisselt.

Waarschuwingen in deze handleiding

De waarschuwingen in deze handleiding zijn met signaalwoorden gemarkeerd, die de mate van gevaar aangeven.



GEVAAR

Markeert een onmiddellijk gevaarlijke situatie, welke de dood of zware verwondingen tot gevolg heeft, indien deze niet wordt vermeden.



WARNING

Markeert een mogelijk gevaarlijke situatie, welke de dood of zware verwondingen tot gevolg kan hebben, indien deze niet vermeden wordt.



VOORZICHTIG

Markeert een mogelijk gevaarlijke situatie, welke middelzware of lichte verwondingen tot gevolg kan hebben, indien deze niet wordt vermeden.



OPMERKING

Markeert een mogelijk gevaarlijke situatie, welke materiële of milieuschade tot gevolg kan hebben, indien deze niet wordt vermeden.

Verwijzingen in deze handleiding

- A Verwijst naar een afbeelding, bijvoorbeeld afbeelding A.
- Verwijst naar een ander hoofdstuk.

Leveringsomvang

<input type="checkbox"/> A	Aantal	Omschrijving
1	1	EGC Controller
2	1	Houder voor wandbevestiging of opname van grondpen
3	1	Eindweerstand EGC
4	1	Kabelverbinder EGC
5	4	Schroeven voor bevestiging aan connectoren
6	1	Grondpen voor bodembevestiging
7	1	Gebruiksaanwijzing
8	1	Trafo

Productbeschrijving

Functiebeschrijving

InScenio EGC Controller Home/Cloud is een apparaatbesturing met een draadloos lokaal netwerk (WLAN). De aangesloten apparaten worden aangestuurd via een smartphone of tablet met de app OASE Easy Control.

Met de InScenio EGC Controller Cloud kunnen bovendien de EGC-compatibele eindapparaten via het OASE-webportaal worden gecontroleerd. Het webportaal is bereikbaar via <https://oec.oase-livingwater.com>.

Eigenschappen:

- Aansluitmogelijkheid voor EGC-compatibele eindapparaten.
 - De Easy Garden Control System (EGC) zorgt in de tuin en bij de vijver voor comfortabele besturingsmogelijkheden en garandeert maximaal gemak en veiligheid.
 - Informatie over EGC en de mogelijkheden vindt u onder www.oase-livingwater.com/egc-start.

Beoogd gebruik

InScenio EGC Controller Home/Cloud, verder "apparaat" genoemd, mag alleen als volgt worden gebruikt:

- Gebruik uitsluitend als apparaatbesturing met EGC-compatibele eindapparaten van OASE.
- Te gebruiken bij omgevingstemperaturen -20 °C ... +45 °C.
- Gebruik onder naleving van de technische gegevens.

Plaatsen en aansluiten



WARNING

Elektrische spanning kan overlijden of zware verwondingen tot gevolg hebben.

- Het apparaat moet overstromingsveilig op een afstand van minimaal 2 m van het water worden geplaatst.

Apparaat met grondpen opstellen

Zo gaat u te werk:

C

1. Grondpen volledig in de grond steken.
2. Apparaat op de grondpen schuiven.
3. Stabiliteit controleren.

Apparaat aan wand bevestigen

Zo gaat u te werk:

D

1. Houder eraf trekken en met geschikte schroeven bevestigen
2. Apparaat op de houder plaatsen.
 - Houder moet vastklikken.

EGC-compatibel apparaat aansluiten

Belangrijk voor een betrouwbare verbinding en een storingsvrij EGC-netwerk is de juiste bevestiging van de connector.

- De verbindingkabels EGC zijn als toebehoren leverbaar in de lengte 2,5 m (47038), 5 m (47039) en 10 m (47040).
 - De verbindingkabel EGC en de aansluitkabel van de EGC-controllers worden verbonden met de kabelverbinder EGC.

Zo gaat u te werk:

F, G, H

1. Eindweerstand EGC op apparaat verwijderen.
2. Stekker insteken en met de beide schroeven vastzetten (max. 2.0 Nm).
 - De rubberafdichting moet schoon zijn en goed sluitend zitten.
 - Een beschadigde rubberafdichting vervangen.
3. Op het laatste apparaat in het EGC-netwerk de beschermkap op de EGC-OUT verwijderen, de eindweerstand EGC plaatsen en met de beide schroeven vastzetten (max. 2,0 Nm).
 - Op het laatste apparaat in het EGC-netwerk moet aan EGC-OUT geen verbindingkabel EGC, maar de eindweerstand EGC zijn aangesloten, zodat het EGC-netwerk correct is afgesloten.
 - Bij de leveringsomvang van InScenio FM-Master WLAN of InScenio EGC Controller hoort een eindweerstand EGC.



OPMERKING

Het apparaat wordt onherstelbaar beschadigd als er water in de aansluitingen dringt.

- Aansluitingen met stekkers of beschermkap en rubberen afdichting afsluiten.



OPMERKING

Meer informatie over de bediening en aansluiting in het EGC-systeem is opgenomen in de handleiding van de InScenio EGC Controller op <http://www.oase-livingwater.com/egc-start> entnehmen.

Voeding aansluiten

Zo gaat u te werk:

E

1. Stekker van de toevoerleiding vastschroeven aan de trafo.
2. Stroomverbinding tot stand brengen.

Inbedrijfstelling

Bediening gebeurt via de app "OASE Easy Control" op smartphone/tablet. De inbedrijfstelling wordt in deze volgorde uitgevoerd:

1. App op smartphone/tablet installeren. (→ App "OASE Easy Control" installeren)
2. EGC-controller met stroomnet verbinden. (→ Voeding aansluiten)
3. WLAN-verbinding maken.

De smartphone/het tablet kan op twee manieren verbinding maken met de InScenio EGC Controller Home/Cloud (WLAN):

- smartphone/tablet en InScenio EGC Controller Home/Cloud zijn verbonden via een WLAN-router. (→ Verbinding met WLAN-router maken (router/cloud-modus))
- smartphone/tablet en InScenio EGC Controller Home/Cloud zijn direct met elkaar verbonden. (→ Directe WLAN-verbinding maken (Access-Point-modus))

Bedrijfstoestand weergeven

A

De led geeft de bedrijfstoestand van de InScenio EGC Controller Home/Cloud aan.

Kleur LED	Status led	Omschrijving
–	Uit	EGC Controller is uitgeschakeld
Groen	Brandt	EGC Controller is klaar voor gebruik en staat in de Access Point-modus
	Knippert snel	WPS is geactiveerd, EGC Controller wacht op de toegangsgegevens van de router
	Knippert langzaam (2 seconden aan, 1 seconde uit)	EGC Controller is klaar voor gebruik en met de router verbonden
Geel	Brandt	EGC Controller start of bevindt zich in de updatemodus
	Knippert snel	Update van de firmware wordt uitgevoerd
	Knippert langzaam (2 seconden aan, 1 seconde uit)	EGC Controller zoekt verbinding met de router
Rood	Knippert	Fouten Oplossing: <ul style="list-style-type: none"> • Voeding loskoppelen, 10 seconden wachten, voeding herstellen • EGC Controller resetten naar fabrieksinstellingen • Update van de firmware uitvoeren

App "OASE Easy Control" installeren

iOS

Android

Zo gaat u te werk:

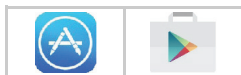

1. Google Play of App Store openen.



2. App 'OASE Easy Control' zoeken en installeren.

– Volg de instructies tijdens de installatie op.

3. Dialoogvragen over de toegang tot apparaatinterne gegevens bevestigen.

– Als de toegang wordt toegestaan, kunnen individuele productfoto's worden ingesteld.

– De dialoogvraag wordt gesteld tijdens de installatie (Android) of bij het uitvoeren van de app (iOS).

Na de installatie wordt de app op het display weergegeven.

Verbinding met WLAN-router maken (router/cloud-modus)

Voorwaarde:

- Het WLAN-bereik tussen router en InScenio EGC Controller Home/Cloud is niet meer dan 80 m zonder storingsbronnen en bij vrij zicht.
- Compatibiliteit met volgende WLAN-normen: 802.11n+g+b
 - Uitsluitend in het frequentiebereik 2.4 GHz.

Verbinding met WLAN-router verbinden via WPS (router/cloud-modus)

Met WPS (Wi-Fi Protected Setup) wordt een veilige verbinding via een druk op de knop op de WLAN-router en op InScenio EGC Controller Home/Cloud gemaakt.

- De invoer van de SSID en het wachtwoord komt te vervallen.
- De WLAN-router moet WPS ondersteunen.

Zo gaat u te werk:

Op de router:

- WPS-toets op de router indrukken, om WPS te activeren.
 - Specificaties in de gebruiksaanwijzing van de router opvolgen.
 - WPS is slechts een beperkte tijd actief. Binnen deze periode WPS op EGC Controller activeren.

H

Op EGC Controller:

1. Druk de toets kort in (maximaal 2 seconden) om WPS te activeren.

– De LED brandt groen en knippert snel.

– WPS blijft 2 minuten actief.

– De verbinding is gemaakt, wanneer de LED groen en langzaam knippert (2 seconden aan, 1 seconde uit).

Op smartphone/tablet:

2. Verbinding met WLAN-router maken

3. App "OASE Easy Control" starten.

Directe WLAN-verbinding maken (Access-Point-modus)

De WLAN-reikwijdte tussen smartphone/tablet en InScenio EGC Controller Home/Cloud bedraagt maximaal 80 m zonder storingsbronnen en bij vrij zicht.

- Compatibiliteit met volgende WLAN-normen: 802.11n+g+b
 - Uitsluitend in het frequentiebereik 2.4 GHz.
- De netwerknaam (SSID) ① staat op de sticker naast het typeplaatje op de EGC Controller.
 - De lettervolgorde "xxxxxx" in de netwerknaam (SSID) ① is apparaat-specifiek en omvat een deel van het MAC-adres van de EGC-controller.
- Het standaardwachtwoord ② staat ook op de sticker naast het typeplaatje op de EGC Controller.
 - De EGC Controller heeft in de fabrieksinstelling het wachtwoord ② "oase1234".
 - De verbinding is versleuteld en beveiligd met een wachtwoord.

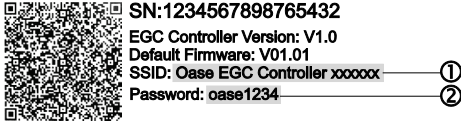

Gebruikte pictogrammen kunnen afwijken van de pictogrammen op de smartphone/tablet.

iOS Android

Zo gaat u te werk:



1. Instellingen openen.



2. WLAN kiezen en activeren.
3. Uit de lijst met netwerken 'Oase EGC Controller xxxxxx' kiezen.

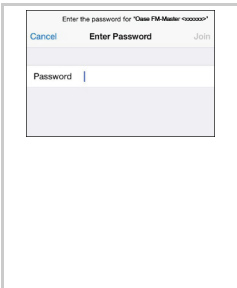

4. Wifi-wachtwoord invoeren en 'Verbinden' kiezen.
 - De verbinding met de EGC Controller wordt gemaakt.
 - Als de verbinding gemaakt is, wordt onder de netwerknaam 'Verbonden' (Android) of een '✓' (iOS) weergegeven.
 - Andere WLAN-verbindingen zijn gedeactiveerd.
5. App "OASE Easy Control" starten.
 - De app kiest automatisch de taal van het besturingssysteem. Als de app de taal niet ondersteunt, wordt Engels ingesteld.
 - Bij het tot stand brengen van de eerste verbinding met de EGC Controller moet een wachtwoord van het apparaat worden vastgelegd, om de EGC Controller te beveiligen tegen toegang door onbevoegden.
 - Onthoud het wachtwoord van het apparaat, omdat u het ook nodig heeft om InScenio EGC Controller Cloud van de OASE-cloud toe te voegen.

ADVERTENCIA

- Este equipo puede ser utilizado por niños a partir de 8 años y mayores así como por personas con capacidades físicas, sensoriales o mentales reducidas o que no dispongan de la experiencia y conocimientos necesarios, cuando sean supervisados o hayan sido instruidos en el uso seguro del equipo y los posibles peligros resultantes.
- Los niños no deben jugar con el equipo.
- Está prohibido que los niños ejecuten la limpieza y el mantenimiento sin supervisión.
- El equipo tiene que estar protegido con un dispositivo de protección contra corriente de fuga máxima de 30 mA.
- Conecte el equipo sólo cuando los datos eléctricos del equipo coincidan con los datos de la alimentación de corriente. Los datos del equipo se encuentran en la placa de datos técnicos en el equipo, en el embalaje o en estas instrucciones.
- Existe peligro de muerte o lesiones graves por choque eléctrico. Separe todos los equipos eléctricos que se encuentran en el agua de la red de corriente antes de tocar el agua.
- Saque la clavija de la red antes de trabajar en el equipo.
- No sumerja nunca el equipo en agua u otros líquidos.
- No emplee el equipo cuando las líneas eléctricas o la caja estén dañadas.

Indicaciones de seguridad

Instalación eléctrica conforme a lo prescrito

- Las instalaciones eléctricas deben cumplir las prescripciones de montaje nacionales y se deben realizar sólo por un electricista calificado.
- Una persona es un electricista calificado cuando por su formación, conocimientos y experiencias profesionales es capaz y está autorizada a valorar y ejecutar los trabajos encargados. Los trabajos como personal técnico también incluyen el reconocimiento de los posibles peligros y el cumplimiento de las correspondientes normas, prescripciones y disposiciones regionales y nacionales.
- En caso de preguntas y problemas diríjase a personal electricista especializado.
- Proteja las conexiones de enchufe contra humedad.

Funcionamiento seguro

- No transporte ni tire el equipo por la línea eléctrica.
- Tienda las líneas con protección contra daños y garantice que ninguna persona tropiece con ellas.
- No emplee tomacorrientes múltiples.
- Ejecute en el equipo sólo los trabajos descritos en estas instrucciones. Si no es posible eliminar determinados problemas diríjase a una oficina de atención a los clientes o en caso de dudas al fabricante.
- No realice nunca modificaciones técnicas en el equipo.
- Emplee para el equipo sólo piezas de recambio y accesorios originales.
- Durante la transmisión de datos con el OASE Cloud pueden surgir costes adicionales por servicios en línea de proveedores terceros.

Sobre estas instrucciones de uso

Bienvenido a OASE Living Water. La compra del producto **InScenio EGC Controller Home/Cloud** es una buena decisión.

Lea minuciosamente las instrucciones y familiarícese con el equipo antes de usar el mismo por primera vez. Todos los trabajos en y con este equipo sólo se deben ejecutar conforme a estas instrucciones.

Tenga necesariamente en cuenta las indicaciones de seguridad para garantizar un uso correcto y seguro del equipo. Guarde cuidadosamente estas instrucciones. Entregue estas instrucciones al nuevo propietario en caso de cambio de propietario.

Indicaciones de advertencia en estas instrucciones

Las indicaciones de advertencia contenidas en estas instrucciones están clasificadas mediante palabras de advertencia que muestran la dimensión del peligro.



PELIGRO

Caracteriza una situación de peligro inminente que puede provocar la muerte o graves lesiones si no se evita.



ADVERTENCIA

Caracteriza una situación posiblemente peligrosa que puede provocar la muerte o graves lesiones si no se evita.



CUIDADO

Caracteriza una situación posiblemente peligrosa que puede provocar lesiones leves o moderadas si no se evita.



INDICACIÓN

Caracteriza una situación posiblemente peligrosa que puede provocar daños materiales o en el medio ambiente si no se evita.

Referencias en estas instrucciones

- A Referencia a una ilustración, p. ej. ilustración A.
- Referencia a otro capítulo.

Volumen de suministro

<input type="checkbox"/> A	Cantidad	Descripción
1	1	EGC Controller
2	1	Marco del soporte para fijar a la pared o para alojar la varilla de tierra
3	1	Resistencia terminal EGC
4	1	Conector de cables EGC
5	4	Tornillos para fijar los conectores macho
6	1	Varilla de tierra para fijar en el suelo
7	1	Instrucciones de uso
8	1	Transformador

Descripción del producto

Descripción del funcionamiento

InScenio EGC Controller Home/Cloud es un control del equipo con una red local inalámbrica (WLAN). Los equipos conectados se controlan mediante un teléfono inteligente o una tableta con la aplicación OASE Easy Control.

Con InScenio EGC Controller Cloud se pueden controlar además los equipos finales compatibles con EGC a través del portal web de OASE. El portal web está disponible en <https://oec.oase-livingwater.com>.

Características:

- Posibilidad de conexión para equipos finales compatibles con EGC.
 - El Easy Garden Control System (EGC) ofrece posibilidades de control confortables en el jardín y en el estanque y garantiza una alta comodidad y seguridad.
 - Consulte las informaciones sobre EGC y sus posibilidades en www.oase-livingwater.com/egc-start.

Uso conforme a lo prescrito

InScenio EGC Controller Home/Cloud, denominado "equipo", se puede utilizar sólo de la forma siguiente:

- Funcionamiento sólo como control del equipo con equipos finales compatibles con EGC de OASE.
- Operación sólo a temperaturas ambiente de -20 °C a +45 °C.
- Operación observando los datos técnicos.

Emplazamiento y conexión



ADVERTENCIA

La tensión eléctrica puede causar graves lesiones o la muerte.

- Emplace el equipo protegido contra inundación a una distancia mínima de 2 m del agua.

Emplace el equipo con la varilla de tierra

Proceda de la forma siguiente:

C

1. Inserte la varilla de tierra con toda su longitud en el suelo.
2. Desplace el equipo en la varilla de tierra.
3. Compruebe la estabilidad.

Fije el equipo en la pared.

Proceda de la forma siguiente:

D

1. Quite el marco del soporte y fíjelo con tornillos apropiados
2. Coloque el equipo en el marco del soporte.
 - El marco del soporte tiene que enclavar.

Conexión del equipo compatible con EGC

La fijación correcta de las clavijas de enchufe es importante para garantizar una conexión segura y una red EGC sin fallos.

- Los cables de conexión EGC están disponibles como accesorio en las longitudes: 2,5 m (47038), 5 m (47039) y 10 m (47040).
 - El cable de conexión EGC y el cable de conexión del EGC Controller se unen con el conector de cables EGC.

Proceda de la forma siguiente:

F, G, H

1. Quite la resistencia terminal EGC en el equipo.
2. Enchufe el conector y asegúrelo con los dos tornillos (máx. 2.0 Nm).
 - La junta de goma tiene que estar limpia y encajar perfectamente.
 - Sustituir la junta de goma dañada.
3. Quite la tapa de protección en EGC-OUT en el último equipo en la red EGC, enchufe la resistencia terminal EGC y asegúrela con los dos tornillos (máx. 2,0 Nm).
 - En el último equipo en la red EGC no se tiene que enchufar en EGC-OUT un cable de conexión EGC, sino la resistencia terminal EGC para que la red EGC esté correctamente terminada.
 - El suministro de InScenio FM-Master WLAN o InScenio EGC Controller incluye una resistencia terminal EGC.



INDICACIÓN

El equipo se daña si entra agua en las tomas.

- Cierre las tomas con conectores con una tapa protectora y una junta de goma.



INDICACIÓN

Consulte otras indicaciones sobre la operación y la integración en el sistema EGC en las instrucciones de uso del InScenio EGC Controller en <http://www.oase-livingwater.com/egc-start>.

Conexión de la alimentación de corriente

Proceda de la forma siguiente:

E

1. Enrosque el enchufe de la línea de alimentación en el transformador.
2. Establezca la conexión eléctrica.

Puesta en marcha

El equipo se opera a través de la aplicación "OASE Easy Control" en el teléfono inteligente/ la tableta. La puesta en marcha se ejecuta en esta secuencia:

1. Instale la aplicación en el teléfono inteligente/ la tableta. (→ Instalación de la aplicación "OASE Easy Control")
2. Conecte el EGC Controller con la red de corriente. (→ Conexión de la alimentación de corriente)
3. Establezca la conexión WLAN.

El teléfono inteligente/ la tableta se puede conectar de dos formas con InScenio EGC Controller Home/Cloud (WLAN):

- El teléfono inteligente/ la tableta y InScenio EGC Controller Home/Cloud están conectados a través de un router WLAN. (→ Establecimiento de la conexión al router WLAN (modo de router/ cloud))
- El teléfono inteligente/ la tableta y InScenio EGC Controller Home/Cloud están conectados directamente uno con el otro. (→ Establecimiento de la conexión WLAN directa (modo de Access-Point))

Indicación del estado de servicio

A

El LED indica el estado de funcionamiento del InScenio EGC Controller Home/Cloud.

Color LED	Estado LED	Descripción
-	Apagado	EGC Controller está desconectado.
Verde	Encendido	EGC Controller está listo para el servicio y en el modo de Access Point.
	Parpadea rápidamente	WPS está activado, EGC Controller espera los datos de acceso del router.
	Parpadea lentamente (2 segundos ON, 1 segundo OFF)	EGC Controller está listo para el servicio y conectado con el router.
Amarillo	Encendido	EGC Controller arranca o se encuentra en el modo de actualización.
	Parpadea rápidamente	Se está ejecutando la actualización del firmware.
	Parpadea lentamente (2 segundos ON, 1 segundo OFF)	EGC Controller busca una conexión al router
Rojo	Parpadea	Error Acción correctora: • Separe la alimentación de corriente, espere 10 segundos, restablezca la alimentación de corriente. • EGC Controller Reposición al ajuste de fábrica • Ejecute la actualización del firmware

Instalación de la aplicación "OASE Easy Control"

iOS Android Proceda de la forma siguiente:



1. Abra Google Play o App Store.



2. Busque la aplicación "OASE Easy Control" e instálela.

– Siga las instrucciones durante la instalación.

3. Confirme las consultas sobre el acceso a los datos internos del equipo.

– Si se autoriza el acceso, se pueden introducir fotos individuales de productos.

– La consulta se realiza durante la instalación (Android) o durante la ejecución de la aplicación (iOS).

La aplicación se indica en la pantalla después de la instalación exitosa.

Establecimiento de la conexión al router WLAN (modo de router/ cloud)

Condición:

- El alcance de la WLAN entre el router y InScenio EGC Controller Home/Cloud no excede 80 m sin fuentes de interferencia y vista libre.
- Compatibilidad con los siguientes estándares de WLAN: 802.11n+g+b
 - Exclusivamente en la gama de frecuencia de 2,4 GHz.

Establecer la conexión al router WLAN mediante WPS (modo de router/ cloud)

Con WPS (Wi-Fi Protected Setup) se establece una conexión segura pulsando un botón en el router WLAN y en el InScenio EGC Controller Home/Cloud.

- No es necesario entrar el SSID y la palabra de acceso.
- El router WLAN tiene que apoyar el WPS.

Proceda de la forma siguiente:

En el router:

- Pulse la tecla WPS en el router para activar el WPS.
 - Siga las especificaciones en las instrucciones de servicio del router.
 - El WPS sólo está activo un tiempo limitado. Active el WPS en el EGC Controller durante este tiempo.

H

En el EGC Controller:

1. Pulse brevemente la tecla (como máx. 2 segundos) para activar el WPS.
 - El LED se ilumina verde y parpadea rápidamente.
 - WPS se mantiene activo 2 minutos.
 - La conexión está establecida cuando el LED verde parpadea lentamente (2 segundos ON, 1 segundo OFF).

En el teléfono inteligente/ la tableta:

2. Establezca la conexión al router WLAN.
3. Arranque la aplicación "OASE Easy Control".

Establecimiento de la conexión WLAN directa (modo de Access-Point)

El alcance de la WLAN entre el teléfono inteligente/ la tableta y InScenio EGC Controller Home/Cloud puede ser de hasta 80 m sin fuentes de interferencias y vista libre.

- Compatibilidad con los siguientes estándares de WLAN: 802.11n+g+b
 - Exclusivamente en la gama de frecuencia de 2,4 GHz.
- El nombre de la red (SSID) ① se encuentra en la etiqueta adhesiva al lado de la placa de datos técnicos en el EGC Controller.
 - La secuencia de letras "xxxxxx" en el nombre de la red (SSID) ① es específico del equipo y denomina una parte de la dirección MAC del EGC Controller.
- La palabra de acceso estándar ② también se encuentra en la etiqueta adhesiva al lado de la placa de datos técnicos en el EGC Controller.
 - El EGC Controller tiene en el ajuste de fábrica la palabra de acceso ② "oase1234".
 - La conexión está codificada y protegida mediante una palabra de acceso.



SN:1234567898765432

EGC Controller Version: V1.0

Default Firmware: V01.01

SSID: Oase EGC Controller xxxxxx ①

Password: oase1234 ②

Los símbolos empleados pueden divergir de los símbolos en el teléfono inteligente/ la tableta.

iOS

Android

Proceda de la forma siguiente:



1. Abra los ajustes.



2. Seleccione la WLAN y actívela.

3. Seleccione "Oase EGC Controller xxxxxx" de la lista de redes.

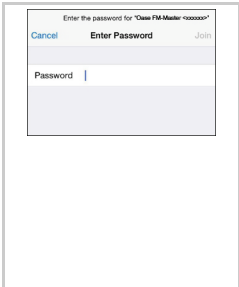

4. Entre la palabra de acceso Wi-Fi y seleccione "Conectar".

– Se está estableciendo la conexión a EGC Controller.

– Si la conexión se ha establecido con éxito se indica "Conectado" (Android) o un "✓" (iOS) bajo el nombre de la red.

– Las otras conexiones WLAN están desactivadas.

5. Arranque la aplicación "OASE Easy Control".

– La aplicación selecciona automáticamente el idioma del sistema operativo. Si la aplicación no apoya el idioma, se ajusta el inglés.

– Al establecimiento de la primera conexión con el EGC Controller se tiene que fijar una palabra de acceso al equipo para proteger al EGC Controller contra un acceso no autorizado.

– Memorice la palabra de acceso al equipo porque también se necesita para añadir el InScenio EGC Controller Cloud en el cloud de OASE.

AVISO

- O aparelho pode ser utilizado por crianças com idade igual ou superior a 8 anos e pessoas com capacidades físicas, sensoriais ou mentais reduzidas ou com falta de experiência ou conhecimentos, enquanto vigiadas por adultos ou quando foram informadas sobre o uso seguro do aparelho e entenderam os riscos remanescentes.
- Crianças não podem brincar com o aparelho.
- A limpeza e a manutenção não podem ser realizadas por crianças sem que sejam vigiadas por adultos.
- O disjuntor de corrente de avaria deve proteger o aparelho com o valor máximo de 30 mA - rated leakage current.
- Antes de conectar o aparelho, controlar que as características eléctricas do aparelho correspondem às da rede eléctrica. As características do aparelho estão indicadas na etiqueta de identificação, sobre a embalagem ou nestas instruções de uso.
- Morte ou graves lesões por electrocussão! Antes de meter a mão na água, desligue a alimentação eléctrica de todos os aparelhos que se encontram na água.
- Antes de fazer trabalhos no aparelho, desconectar a ficha eléctrica.
- Não mergulhar o aparelho na água ou outros líquidos.
- O aparelho não pode ser utilizado quando apresenta cabos e fios defeituosos ou a carcaça danificada.

Instruções de segurança

Instalação eléctrica conforme as normas vigentes

- Todas as instalações eléctricas devem preencher os requisitos constantes das normas nacionais, podendo ser realizadas só por um electricista qualificado e autorizado.
- É electricista quem em virtude da sua formação profissional, conhecimentos e experiência profissional tem a habilitação e autorização para julgar e realizar os trabalhos dos quais for encarregado. O trabalho como electricista também inclui a capacidade de reconhecer eventuais perigos e a observação das normas, disposições e regulamentos nacionais e regionais.
- Se houver dúvidas ou problemas, dirija-se a um electricista qualificado e autorizado!
- Proteger a ficha contra a penetração de água.

Operação segura

- Não transportar ou puxar o aparelho pelo cabo eléctrico.
- Instalar os cabos e fios de forma que estejam protegidos contra danificação e ninguém possa tropeçar.
- Não utilizar qualquer tomada múltipla.
- Fazer só os trabalhos, no aparelho, descritos nestas instruções de uso. Recomendamos que se dirija a um centro de serviço ou, em caso de dúvida, ao fabricante, caso não consiga eliminar os problemas.
- Nunca proceda a modificações técnicas do aparelho.
- Utilizar exclusivamente peças e acessórios originais para o aparelho.
- Em caso de circulação de dados com a OASE Cloud, podem surgir custos adicionais devido a serviços online de terceiros.

Informação relativa a estas instruções de uso

Bem-vindo a OASE Living Water. Com a aquisição do produto **InScenio EGC Controller Home/Cloud** tomou uma boa decisão.

Antes de utilizar pela primeira vez o aparelho, leia atentamente as instruções de uso e familiarize-se com a operação. Todos os trabalhos com este aparelho poderão ser realizados exclusivamente conforme as presentes instruções.

Observe estritamente as instruções de segurança com respeito ao uso correcto e seguro do aparelho.

Guarde estas instruções de uso em local seguro. Se ceder o aparelho a outra pessoa, entregue-lhe as instruções de uso.

Avisos usados nestas instruções

As instruções de advertência estão classificadas por palavras-sinal que informam sobre o grau do perigo.



PERIGO

O símbolo adverte de uma situação de perigo iminente que causa a morte ou lesões gravíssimas quando não impedida.



AVISO

O símbolo adverte de uma situação possivelmente perigosa, passível de provocar a morte ou lesões gravíssimas quando não impedida.



CUIDADO

O símbolo adverte de uma situação possivelmente perigosa, passível de provocar lesões moderadas ou ligeiras quando não impedida.



NOTA

O símbolo adverte de uma situação possivelmente perigosa, passível de provocar danos materiais ou prejudicar o meio-ambiente quando não impedida.

Notas remissivas usadas nestas instruções

A Faz referência a uma figura, p. ex., figura A

→ Nota remissiva a outro capítulo

Âmbito de entrega

<input type="checkbox"/> A	Número	Descrição
1	1	EGC Controller
2	1	Quadro de suporte para a fixação à parede ou a recepção do espeto de suporte
3	1	Resistência terminal EGC
4	1	Conetor para cabos EGC
5	4	Parafusos de fixação para conetor
6	1	Espeto para fixação à terra
7	1	Instruções de uso
8	1	Transformador

Descrição do produto

Descrição do funcionamento

InScenio EGC Controller Home/Cloud é um sistema de controlo de aparelhos, com rede local sem fio (WLAN). Os aparelhos conetados são controlados mediante smartphone ou tablet e a aplicação OASE Easy Control. O EGC Controller Cloud InScenio permite controlar terminais compatíveis com EGC, através do Webportal OASE. O Webportal é acessível sob <https://oec.oase-livingwater.com>.

Vantagens:

- Ponto de conexão para terminais compatíveis com EGC.
 - O Easy Garden Control System (EGC) é um método conveniente de controlo para o jardim e lago e garante um elevado conforto e segurança.
 - Para mais informações sobre o EGC e as suas possibilidades, consultar a página www.oase-livingwater.com/egc-start.

Emprego conforme o fim de utilização acordado

InScenio EGC Controller Home/Cloud, doravante designado aparelho", só pode ser utilizado conforme descrito abaixo:

- A utilização está apenas permitida como sistema de controlo com aparelhos terminais EGC de OASE.
- Operação permitida para temperaturas ambientes de -20 °C a +45 °C.
- Operação, sendo observadas as características técnicas.

Posicionar e conectar



AVISO

A tensão eléctrica pode provocar a morte ou graves lesões.

- O aparelho não pode ser banhado nem mergulhado e deve apresentar uma distância mínima de 2 m à água.

Aparelho fixado ao espeto de suporte

Proceder conforme descrito abaixo:

C

1. Meter todo o espeto no solo.
2. Posicionar o aparelho sobre o espeto.
3. Controlar a estabilidade segura.

Fixar o aparelho à parede

Proceder conforme descrito abaixo:

D

1. Tirar o quadro de retenção e fixar com parafusos adequados.
2. Colocar o aparelho sobre o quadro de retenção.
 - O quadro de retenção deve engatar.

Conectar um aparelho compatível com o sistema EGC

Uma comunicação segura e uma rede EGC sem problemas requerem uma fixação correcta dos conectores.

- O cabo de comunicação EGC existe, como acessório, nos comprimentos de 2,5 m (47038), 5 m (47039) e 10 m (47040).
 - O cabo de comunicação EGC e o cabo de conexão do EGC Controller são liados mediante o conetor EGC.

Proceder conforme descrito abaixo:

F, G, H

1. Remover a resistência terminal do aparelho.
2. Ligar o conector e fixar mediante os dois parafusos (não apertar mais de 2.0 Nm).
 - O elemento de vedação de borracha deve ser limpo e apresentar a posição exacta..
 - Substituir uma vedação de borracha gasta.
3. No último aparelho da rede EGC, tirar a tampa de proteção da EGC-OUT, aplicar a resistência terminal EGC e fixar com os dois parafusos (binário máximo de 2.0 Nm).
 - No último aparelho da rede EGC, o EGC-OUT não pode ter conetado cabo de comunicação EGC, mas sim uma resistência EGC para que a rede EGC está correctamente ligada.
 - O volume de entrega do InScenio FM-Master WLAN ou InScenio EGC Controller inclui uma resistência terminal EGC.



NOTA

Água que penetra nas buchas destrói o aparelho.

- Tapar as buchas por meio do conetor ou da tampa de proteção e do elemento de vedação de borracha.



NOTA

Para mais informação sobre a operação e incorporação no sistema EGC, ver as instruções de uso do InScenio EGC Controller sob <http://www.oase-livingwater.com/egc-start>.

Conectar a alimentação eléctrica

Proceder conforme descrito abaixo:

E

1. Ligar a ficha do cabo de alimentação ao transformador.
2. Estabelecer a conexão eléctrica.

Colocar o aparelho em operação

O aparelho é controlado por meio da aplicação OASE Easy Control, sobre o smartphone/tablet. Para a colocação em funcionamento deve ser observada esta ordem:

1. Instalar a aplicação no smartphone/tablet (→ Instalar a aplicação "OASE Easy Control")
2. Ligar o EGC Controller com a rede eléctrica (→ Conectar a alimentação eléctrica)
3. Estabelecer a comunicação WLAN.

O smartphone/tablet pode ligar-se (WLAN) através de duas maneiras com o InScenio EGC Controller Home/Cloud :

- Smartphone/Tablet e InScenio EGC Controller Home/Cloud estão em comunicação mediante um roteador WLAN (→ Estabelecer a comunicação com o roteador WLAN (modo Router/Cloud))
- Smartphone/Tablet e InScenio EGC Controller Home/Cloud estão entre si em comunicação (→ Comunicação WLAN directa (modo Access Point))

Mostrar o estado operacional

A

O LED mostra o estado operacional do InScenio EGC Controller Home/Cloud .

Cor LED	Status LED	Descrição
–	OFF	EGC Controller i está desactivado.
Verde	aceso	EGC Controller ready e se encontra no modo Access Point
	Pisca depressa	WPS está activado, EGC Controller espera pelos dados de acesso do roteador..
	Pisca devagar (2 segundos ON, 1 segundo OFF)	EGC Controller ready e está em comunicação com o roteador
Amarelo	aceso	EGC Controller arranca ou encontra-se no modo update
	Pisca depressa	O firmware-Update está a ser realizado
	Pisca devagar (2 segundos ON, 1 segundo OFF)	EGC Controller procura a comunicação com o roteador
Vermelho	Pisca	Falha Remédio <ul style="list-style-type: none"> • Desligar a alimentação eléctrica, esperar 10 segundos, ligar a alimentação eléctrica • EGC Controller deve ser reposto aos valores definido pelo fabricante • Realizar o Firmware_Update

Instalar a aplicação "OASE Easy Control"

iOS Android Proceder conforme descrito abaixo:

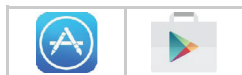

1. Abrir Google Play ou App Store.



2. Buscar e instalar a aplicação "OASE Easy Control".

– Siga as informações durante a instalação.

3. Confirmar o diálogo relativo ao acesso a dados internos do aparelho.

– Depois de permitido o acesso, podem ser criadas fotos do produto.

– O diálogo dá-se durante a instalação (Android) ou a execução da aplicação (iOS).

Após a instalação, a aplicação aparece no visor.

Estabelecer a comunicação com o roteador WLAN (modo Router/Cloud)

Condição prévia:

- O alcance de comunicação máximo WLAN, entre roteador e InScenio EGC Controller Home/Cloud é de 80 m, sem fontes de interferência e obstáculos.
- Compatibilidade com estas funções WLAN: 802.11n+g+b
 - Exclusivamente com a frequência de 2.4 GHz.

Comunicação com o roteador WLAN via WPS (modo Router/Cloud)

Mediante WPS (Wi-Fi Protected Setup) pode ser obtida uma comunicação segura pela pressão do botão, no roteador WLAN-Router e no InScenio EGC Controller Home/Cloud.

- Não é necessário introduzir o SSID nem uma palavra-passe.
- O WLAN-Router deve ser compatível com o WPS.

Proceder conforme descrito abaixo:

No roteador:

- Premir o botão WPS do Router para activar o WPS.
 - Observar as informações e os valores constantes nas instruções de uso do Router.
 - WPS funciona apenas por um tempo limitado. No tempo activo, activar WPS no EGC Controller.

H

No EGC Controller:

1. Premir brevemente o botão (não mais de 2 segundos) para ativar o WPS.
 - A LED verde pisca depressa
 - O WPS mantém-se activo durante 2 minutos.
 - A comunicação está estabelecida quando o LED verde pisca lentamente (2 segundos ON, 1 segundo OFF).

No Smartphone/Tablet:

2. Estabelecer a comunicação com o WLAN-Router.
3. Ativar a aplicação OASE Easy Control.

Comunicação WLAN directa (modo Access Point)

O alcance de comunicação WLAN, entre Smartphone/Tablet e InScenio EGC Controller Home/Cloud , pode atingir 80 m sem fontes de interferências e obstáculos.

- Compatibilidade com estas funções WLAN: 802.11n+g+b
 - Exclusivamente com a frequência de 2.4 GHz.
- O nome de rede (SSID) ① está sobre um autocolante, ao lado da etiqueta de identificação, no EGC Controller.
 - A ordem de letras "xxxxxx". no nome da rede (SSID) ①, depende do aparelho e refere-se a uma parte do endereço MAC do EGC Controller,.
- A palavra-passe comum ② está sobre um autocolante, ao lado da etiqueta de identificação, no EGC Controller.
 - O EGC Controller tem a palavra-passe comum ② "oase1234" definida pelo fabricante.
 - A comunicação está codificada e protegida por uma palavra-passe.

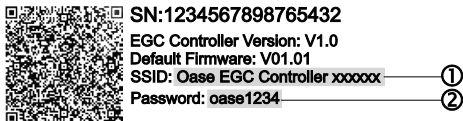

Os símbolos usados podem ser diferentes dos mostrados sobre smartphone/tablet.

iOS Android Proceder conforme descrito abaixo:



1. Abrir os ajustes.:

2. Seleccionar WLAN e activar.

3. Seleccionar Oase EGC Controller xxxxxx", na lista da rede

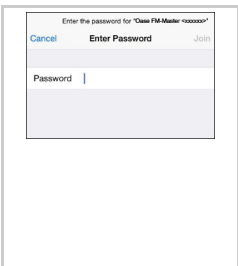

4. Introduzir a palavra-passe Wi-Fi e seleccionar "Pôr em comunicação".

- A comunicação com o EGC Controller é estabelecida.
- Após o estabelecimento da comunicação, aparece, debaixo do nome da rede, "em comunicação" (Android) ou „✓“ (iOS).
- Outras comunicações WLAN estão desactivadas.

5. Ativar a aplicação „OASE Easy Control“.

- A aplicação busca automaticamente a língua de diálogo do sistema operativo. Quando a língua não é assistida pela aplicação, o sistema selecciona o inglês.
- Ao estabelecer a primeira comunicação com o EGC Controller, deve ser definida uma palavra-passe para proteger o EGC Controller contra acesso não permitido.
- Não se esqueça da palavra-passe por ainda ser necessária para adicionar o InScenio EGC Controller Cloud ao OASE Cloud..

Traduzione delle istruzioni brevi originali

AVVISO

- Questo apparecchio può essere utilizzato da bambini di età superiore a 8 anni e da persone con capacità fisiche, sensoriali o mentali ridotte, se sono supervisionate o se sono state istruite sull'uso sicuro dell'apparecchio e che sono in grado di comprendere i pericoli che ne possono derivare.
- Ai bambini è vietato giocare con l'apparecchio.
- La pulizia e la manutenzione utente non devono essere effettuate da bambini senza opportuna supervisione.
- L'apparecchio deve essere protetto con un dispositivo di protezione per correnti di guasto con una corrente di taratura di max. 30 mA.
- Collegare l'apparecchio solo se i dati elettrici dell'apparecchio e dell'alimentazione elettrica coincidono. I dati sono riportati sulla targhetta di identificazione dell'apparecchio, sulla confezione, oppure nelle presenti istruzioni d'uso.
- Morte o gravi lesioni causate dalle scosse elettriche! Prima di mettere le mani nell'acqua, staccare dalla rete tutti gli apparecchi elettrici ivi presenti.
- Prima di intervenire sull'apparecchio, estrarre la spina dalla presa della corrente.
- Non immergere mai l'apparecchio in acqua o in altri liquidi.
- Non utilizzare l'apparecchio se i cavi elettrici o l'alloggiamento sono danneggiati.

Avvertenze di sicurezza

Installazione elettrica conforme alle norme

- Le installazioni elettriche devono soddisfare le disposizioni d'installazione nazionali e possono essere eseguite solo da un elettricista specializzato.
- Una persona viene considerata un elettricista specializzato se essa è abilitata e autorizzata - data la formazione professionale, le cognizioni tecniche e l'esperienza - a valutare e ad eseguire gli interventi conferiti. Il lavoro del tecnico comprende anche il saper riconoscere eventuali pericoli e l'osservanza delle norme, prescrizioni e disposizioni nazionali vigenti in materia.
- Rivolgersi ad un elettricista specializzato qualora dovessero sorgere domande e problemi.
- Proteggere i connettori dall'infiltrazione di umidità.

Funzionamento sicuro

- Non trasportare né tirare l'apparecchio per il cavo elettrico.
- Posare i cavi in modo che siano protetti contro i danni e assicurarsi che nessuno possa cadervi sopra.
- Non utilizzare prese elettriche multiple.
- Eseguire sull'apparecchio solo le operazioni descritte in queste istruzioni. In caso di mancata risoluzione dei problemi, rivolgersi ad un centro d'assistenza autorizzato o in caso di dubbio al produttore.
- Non apportare mai modifiche tecniche all'apparecchio.
- Impiegare per l'apparecchio solo parti di ricambio ed accessori originali.
- Durante lo scambio di dati con la OASE Cloud possono generarsi costi supplementari a causa di servizi online di altri fornitori.

Sulle presenti istruzioni d'uso

Benvenuti all'OASE Living Water. Avete fatto un'ottima scelta acquistando il prodotto **InScenio EGC Controller Home/Cloud**.

Prima della messa in servizio leggere attentamente le istruzioni d'uso e familiarizzare con l'apparecchio. Eseguire tutte le operazioni su e con questo apparecchio osservando sempre le presenti istruzioni.

Osservare attentamente le norme di sicurezza al fine di garantire un impiego corretto e sicuro dell'apparecchio.

Conservare accuratamente queste istruzioni d'uso. Consegnarle al nuovo acquirente in caso di cambio di proprietà.

Indicazioni di pericolo utilizzate in queste istruzioni

Le avvertenze contenute in queste istruzioni sono contrassegnate da parole segnaletiche che indicano l'entità del rischio.



PERICOLO

Indica una situazione direttamente pericolosa, le cui conseguenze possono essere la morte o gravi lesioni se non viene evitata.



AVVERTENZA

Indica una situazione eventualmente pericolosa, le cui conseguenze possono essere la morte o gravi lesioni se non viene evitata.



ATTENZIONE

Indica una situazione eventualmente pericolosa, le cui conseguenze possono essere lesioni di grave entità o leggere se non viene evitata.



NOTA

Indica una situazione eventualmente pericolosa, le cui conseguenze possono essere danni materiali o ambientali se non viene evitata.

Riferimenti utilizzati in queste istruzioni

A Riferimento ad un'illustrazione, ad es. illustrazione A.

→ Rimando ad un altro capitolo.

Volume di fornitura

<input type="checkbox"/> A	Quantità	Descrizione
1	1	EGC Controller
2	1	Telaio di fermo per il fissaggio a muro o l'alloggiamento del picco di terra
3	1	Resistenza terminale EGC
4	1	Connettore per cavi EGC
5	4	Viti per il fissaggio del connettore
6	1	Picco di terra per il fissaggio sul fondo
7	1	Istruzioni d'uso
8	1	Trasformatore

Descrizione del prodotto

Descrizione del funzionamento

InScenio EGC Controller Home/Cloud è un sistema di comando per apparecchi dotato di rete locale wireless (WLAN). Gli apparecchi collegati vengono controllati tramite uno smartphone o un tablet con l'app OASE Easy Control.

L'EGC Controller Cloud InScenio permette di controllare anche le unità terminali compatibili EGC tramite il portale web OASE. Il portale web è disponibile al sito <https://oec.oase-livingwater.com>.

Caratteristiche:

- Possibilità di collegamento delle unità terminali compatibili EGC.
 - In giardino e nel laghetto l'Easy Garden Control System (EGC) offre agevoli possibilità di controllo e garantisce un elevato comfort e una notevole sicurezza.
 - Per informazioni su EGC e le relative possibilità vedi il sito www.oase-livingwater.com/egc-start.

Impiego ammesso

Il InScenio EGC Controller Home/Cloud, chiamato "apparecchio", può essere utilizzato solo nel modo seguente:

- Funzionamento solo come sistema di comando per apparecchi con unità terminali OASE compatibili EGC.
- Funzionamento solo con temperature ambiente comprese fra -20 °C e +45 °C.
- Funzionamento in conformità alle caratteristiche tecniche.

Installazione e allacciamento



AVVERTENZA

La tensione elettrica può causare la morte o gravi lesioni.

- Installare l'apparecchio a prova di inondazione ad una distanza minima di 2 m dall'acqua.

Installare l'apparecchio sul picco di terra

Procedere nel modo seguente:

C

1. Piantare il picco di terra nel terreno con tutta la lunghezza.
2. Spingere l'apparecchio sul picco di terra.
3. Controllare la stabilità.

Fissare l'apparecchio sulla parete

Procedere nel modo seguente:

D

1. Rimuovere il telaio di fermo e poi fissarlo con le viti.
2. Applicare l'apparecchio sul telaio di fermo.
 - Il telaio di fermo deve innestarsi in posizione.

Collegare l'apparecchio compatibile EGC

Per un collegamento sicuro ed una rete EGC regolarmente funzionante è importante fissare saldamente i connettori.

- I cavi di collegamento EGC sono disponibili come accessori nelle lunghezze di 2,5 m (47038), 5 m (47039) e 10 m (47040).
 - Il cavo di collegamento EGC e il cavo di allacciamento del controller EGC vengono collegati con il connettore EGC.

Procedere nel modo seguente:

F, G, H

1. Rimuovere la resistenza terminale EGC dall'apparecchio.
2. Inserire il connettore a spina e poi bloccarlo con le due viti (max. 2,0 Nm).
 - La guarnizione di gomma deve essere pulita e alloggiare con esattezza.
 - Sostituire la guarnizione di gomma danneggiata.
3. Sull'ultimo apparecchio nella rete EGC rimuovere il cappuccio su EGC-OUT, inserire la resistenza terminale EGC e poi bloccarla con le due viti (max. 2,0 Nm).
 - Sull'ultimo apparecchio nella rete EGC, non inserire il cavo di collegamento EGC in EGC-OUT bensì la resistenza terminale EGC in modo che la rete EGC sia chiusa correttamente.
 - Una resistenza terminale EGC fa parte del volume di fornitura di InScenio FM-Master WLAN o InScenio EGC Controller .



NOTA

L'apparecchio viene danneggiato irreparabilmente se l'acqua penetra nelle prese.

- Chiudere le prese applicando connettori o cappucci di protezione e guarnizioni in gomma.



NOTA

Per ulteriori informazioni su gestione e integrazione nel sistema EGC vedi le istruzioni d'uso InScenio EGC Controller al sito <http://www.oase-livingwater.com/egc-start>.

Collegare l'alimentazione elettrica

Procedere nel modo seguente:

E

1. Avvitare a fondo la spina della linea di alimentazione sul trasformatore.
2. Instaurare il collegamento elettrico.

Messa in funzione

L'apparecchio viene gestito tramite l'app "OASE Easy Control" sullo smartphone/tablet. Mettere in funzione l'apparecchio procedendo nel modo seguente:

1. Installare l'app sullo smartphone/tablet (→ Installare l'app "OASE Easy Control").
2. Collegare il controller EGC alla rete elettrica (→ Collegare l'alimentazione elettrica).
3. Instaurare il collegamento WLAN .

Lo smartphone/tablet possono essere collegati (WLAN) all'InScenio EGC Controller Home/Cloud in due modi diversi:

- Lo smartphone/tablet e l'InScenio EGC Controller Home/Cloud sono collegati tramite un router WLAN (→ Instaurare il collegamento con il router WLAN (modalità router/cloud)).
- Lo smartphone/tablet e l'InScenio EGC Controller Home/Cloud sono intercollegati direttamente (→ Instaurare il collegamento diretto WLAN (modalità access-point)).

Visualizzazione delle condizioni di funzionamento

A

Il LED visualizza le condizioni di funzionamento dell'InScenio EGC Controller Home/Cloud.

Colore LED	Stato LED	Descrizione
–	OFF	EGC Controller disattivato
Verde	Accesso	EGC Controller è pronto e in modalità access-point
	Lampeggia velocemente	WPS è attivato, EGC Controller attende i dati di accesso del router
	Lampeggia lentamente (2 secondi ON, 1 secondo OFF)	EGC Controller è pronto e collegato al router
Giallo	Accesso	EGC Controller viene avviato o è in modalità di aggiornamento
	Lampeggia velocemente	Viene eseguito l'aggiornamento del firmware
	Lampeggia lentamente (2 secondi acceso, 1 secondo spento)	EGC Controller cerca il collegamento con il router
Rosso	Lampeggia	Anomalia Intervento: <ul style="list-style-type: none"> • Staccare l'alimentazione elettrica, aspettare 10 secondi, ripristinare l'alimentazione elettrica • Risetare l'EGC Controller sull'impostazione di fabbrica • Aggiornare il firmware

Installare l'app "OASE Easy Control"

iOS Android Procedere nel modo seguente:

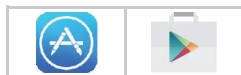

1. Aprire Google Play o App Store.



2. Cercare e installare l'app "OASE Easy Control".

– Seguire le istruzioni durante l'installazione.

3. Confermare le interrogazioni relative all'accesso ai dati interni dell'apparecchio.

– Se l'accesso viene permesso, allora è possibile impostare singole foto di prodotto.

– L'interrogazione appare durante l'installazione (Android) o quando si esegue l'app (iOS).

L'App appare sul display una volta eseguita l'installazione.

Instaurare il collegamento con il router WLAN (modalità router/cloud)

Condizione:

- La portata WLAN fra router e InScenio EGC Controller Home/Cloud non supera 80 m, senza fonti di disturbo e se la vista è libera.
- Compatibilità con i seguenti standard WLAN: 802.11n+g+b
 - Solo nella gamma di frequenza 2.4 GHz.

Instaurare il collegamento con il router WLAN tramite WPS (modalità router/cloud)

Con WPS (Wi-Fi Protected Setup) viene instaurato un collegamento sicuro sul router WLAN e su InScenio EGC Controller Home/Cloud premendo un pulsante.

- Non è necessario immettere l'SSID e la password.
- Il router WLAN deve supportare WPS.

Procedere nel modo seguente:

Sul router:

- premere il tasto WPS del router, per attivare WPS.
 - Osservare le indicazioni riportate nelle istruzioni d'uso del router.
 - WPS è attivo solo per un periodo di tempo limitato. Entro questo tempo attivare il WPS sull'EGC Controller.

H

Sul EGC Controller:

1. Premere brevemente il tasto (max. 2 secondi) per attivare il WPS.
 - Il LED è verde e lampeggia rapidamente.
 - Il WPS rimane attivo per 2 minuti.
 - Il collegamento è instaurato quando il LED verde inizia a lampeggiare lentamente (2 secondi acceso, 1 secondo spento).

Sullo smartphone/tablet:

2. creare il collegamento verso il router WLAN.
3. Avviare l'app "OASE Easy Control".

Instaurare il collegamento diretto WLAN (modalità access-point)

La portata WLAN fra smartphone/tablet e InScenio EGC Controller Home/Cloud arriva fino a 80 m senza fonti di disturbo e se la vista è libera.

- Compatibilità con i seguenti standard WLAN: 802.11n+g+b
 - Solo nella gamma di frequenza 2.4 GHz.
- Il nome della rete (SSID) ① è riportato sull'etichetta adesiva vicino alla targhetta di identificazione sull'EGC Controller.
 - La sequenza di lettere "xxxxxx" riportata nel nome della rete (SSID) ① è specifica dell'apparecchio e indica una parte dell'indirizzo MAC del controller EGC.
- Anche la password standard ② è riportata sull'etichetta adesiva vicino alla targhetta di identificazione sull'EGC Controller.
 - La password standard impostata in fabbrica dell'EGC Controller è ② "oase1234".
 - Il collegamento è codificato e protetto da password.



I simboli utilizzati possono differire da quelli sullo smartphone/tablet.

iOS Android

Procedere nel modo seguente:



1. Aprire le impostazioni.



2. Selezionare e attivare la rete WLAN.
3. Selezionare "Oase EGC Controller xxxxxx" nella lista di rete.

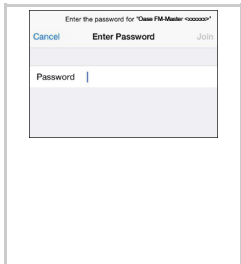

4. Immettere la password Wi-Fi e poi selezionare "Collegare".
 - Viene instaurato il collegamento con l'EGC Controller.
 - Una volta eseguito il collegamento sotto il nome della rete appare "Collegato" (Android) o un "✓" (iOS).
 - Gli altri collegamenti WLAN sono disattivati.
5. Avviare l'app "OASE Easy Control".
 - L'app seleziona automaticamente la lingua del sistema operativo. Viene impostato l'inglese se l'App non supporta la lingua.
 - Una volta instaurato il primo collegamento con l'EGC Controller, definire una password in modo da proteggere l'EGC Controller da accessi non autorizzati.
 - Annotare la password perché è necessaria per aggiungere l'InScenio EGC Controller Cloud alla cloud OASE .

ADVARSEL

- Dette apparat kan bruges af børn fra 8 år og derover og personer med nedsatte fysiske, sensoriske eller mentale evner eller manglende erfaring og viden, når de er under opsyn eller får instruktion i sikker brug af apparatet og forstår de dermed forbundne risici.
- Børn må ikke lege med apparatet.
- Rengøring og vedligeholdelse må ikke udføres af børn uden opsyn.
- Apparatet skal afsikres med lækageafbryder indstillet til en nominel fejlstrøm på maksimalt 30 mA.
- Enheden må kun tilsluttes, hvis de elektriske data for enheden og strømforsyningen stemmer overens. Enhedens data findes på enhedens typeskilt, på emballagen eller i denne brugsanvisning.
- Der kan opstå død eller svære kvæstelser pga. elektrisk stød! Sluk for strømtilførslen til alle apparater, der befinder sig i vandet, før du stikker hånden ned i vandet.
- Træk netstikket ud inden arbejde på apparatet.
- Dyp aldrig apparatet i vand eller andre væsker.
- Anvend ikke apparatet, hvis de elektriske ledninger eller huset er beskadiget.

Sikkerhedsanvisninger

Forskriftsmæssig elektrisk installation

- Elektriske installationer skal overholde de nationale byggebestemmelser og må kun udføres af en autoriseret elektriker.
- En person betragtes som autoriseret elektriker, hvis vedkommende som følge af sin faglige uddannelse, sin viden og erfaring er i stand til og berettiget til at bedømme og udføre det arbejde, som er blevet overdraget til vedkommende. Arbejdet som autoriseret elektriker omfatter også erkendelse af eventuelle farer og hensyntagen til relevante regionale og nationale normer, forskrifter og bestemmelser.
- Ved spørgsmål og problemer rettes henvendelse til en autoriseret el-installatør.
- Beskyt stikforbindelser mod fugt.

Sikker drift

- Apparatet må ikke bæres eller trækkes i den elektriske ledning.
- Læg kablerne, så de er beskyttet mod skader, og sørg for, at ingen kan snuble over dem.
- Brug ikke multistikdåser.
- Der må kun gennemføres arbejde på apparatet, som er beskrevet i denne vejledning. Henvend dig til et autoriseret serviceværksted eller i tvivlstilfælde til producenten, hvis det ikke er muligt at afhjælpe problemerne.
- Foretag aldrig tekniske ændringer på apparatet.
- Brug kun originale reservedele og originalt tilbehør til apparatet.
- Ved datatrafik med OASE Cloud kan der opstå ekstra omkostninger på grund af online tjenester fra eksterne udbydere.

Om denne brugsanvisning

Velkommen til OASE Living Water. Med dit køb af **InScenio EGC Controller Home/Cloud** har du truffet et godt valg. Inden du bruger apparatet første gang, er det vigtigt, at du læser brugsanvisningen grundigt igennem og gør dig fortrolig med apparatet. Alle arbejder på og med dette apparat må kun udføres iht. foreliggende vejledning. Sikkerhedshenvisningerne skal ubetinget overholdes for korrekt og sikker anvendelse. Opbevar denne brugsanvisning omhyggeligt. Ved ejerskifte, videregiv venligst brugsanvisningen.

Advarselshenvisninger i denne vejledning

Advarselerne i denne vejledning er klassificeret med signalord, der angiver farens omfang.



FARE

Angiver en umiddelbar farlig situation, som har død eller svære kvæstelser til følge, hvis den ikke undgås.



ADVARSEL

Angiver en mulig farlig situation, som kan have død eller svære kvæstelser til følge, hvis den ikke undgås.



FORSIGTIG

Angiver en mulig farlig situation, som kan have middelsvære eller svære kvæstelser til følge, hvis den ikke undgås.



BEMÆRK

Angiver en mulig farlig situation, som kan have ting- eller omgivelsesskader til følge, hvis den ikke undgås.

Henvisninger i denne vejledning

- A Henvisning til en figur, f.eks. figur A.
- Henvisning til et andet kapitel.

Leveringsomfang

<input type="checkbox"/> A	Antal	Beskrivelse
1	1	EGC Controller
2	1	Holderamme til vægmontering eller opfangning af jordspyd
3	1	Endemodstand EGC
4	1	Kabelstik EGC
5	4	Skruer til fastgørelse af kabelstik
6	1	Jordspyd til fastgørelse i jorden
7	1	Brugsanvisning
8	1	Transformator

Produktbeskrivelse

Funktionsbeskrivelse

InScenio EGC Controller Home/Cloud er en enhedsstyring med et trådløst lokalt netværk (WLAN). De tilsluttede apparater styres via en smartphone eller tablet med OASE Easy Control-appen.

Med InScenio EGC Controller Cloud kan de EGC-kompatible slutenheder derudover styres via OASE-webportalen. Webportalen findes på <https://oec.oase-livingwater.com>.

Egenskaber:

- Tilslutningsmulighed for EGC-kompatible slutenheder.
 - Easy Garden Control System (EGC) giver komfortable styringsmuligheder i haven og ved dammen og tilbyder høj komfort og sikkerhed.
 - Oplysninger om EGC og de tilhørende muligheder findes på www.oase-livingwater.com/egc-start.

Anvendelse i henhold til bestemmelser

InScenio EGC Controller Home/Cloud, kaldet "enheden", må udelukkende anvendes på følgende måde:

- Drift kun som enhedskontrol med EGC-kompatible slutenheder fra OASE.
- Anvendes ved omgivelsestemperaturer fra -20 °C – +45 °C.
- Drift ved overholdelse af de tekniske data.

Opstilling og tilslutning



ADVARSEL

Elektrisk spænding kan føre til døden eller alvorlige kvæstelser.

- Apparatet skal opstilles i en afstand af mindst 2 m fra vandet, så det ikke oversvømmes.

Opstil enheden med jordspyd

Sådan gør du:

C

1. Stik jordspyddet ned i jorden i hele sin længde.
2. Sæt enheden på jordspyddet.
3. Kontroller stabiliteten.

Fastgør enheden på væggen

Sådan gør du:

D

1. Træk holderammen af, og fastgør den med egnede skruer
2. Sæt enheden på holderammen.
 - Holderammen skal klikke i.

Tilslutning af EGC-kompatibelt apparat

Korrekt fastgørelse af stikforbindelsen er vigtigt for at opnå en sikker forbindelse og et fejlfrit EGC-netværk.

- Forbindelseskablet EGC kan fås som tilbehør i længderne 2,5 m (47038), 5 m (47039) og 10 m (47040).
 - Tilslutningskablet EGC og EGC-controllerens forbindelseskabel er forbundet til kabelforbindelsen EGC.

Sådan gør du:

F, G, H

1. Fjern slutmodstanden EGC på enheden.
2. Sæt stikforbindelsen på, og fastgør den med de to skruer (maks. 2,0 Nm).
 - Gummitætningerne skal være rene og sidde helt præcist.
 - Udskift en beskadiget gummitætning.
3. På det sidste apparat i EGC-netværket fjernes hættten på EGC-OUT, slutmodstanden EGC sættes på og fastgøres med de to skruer (maks. 2,0 Nm).
 - På sidste apparat i EGC-netværket behøver der ikke være noget forbindelseskabel EGC på EGC-OUT man slutmodstanden EGC, således at EGC-netværket er korrekt afsluttet.
 - Til leveringsomfanget fra InScenio FM-Master WLAN eller InScenio EGC Controller hører en endemodstand EGC.



BEMÆRK

Enheden bliver ødelagt, hvis der trænger vand ind i hunstikkene.

- Luk hunstik med hanstik eller beskyttelseskappe og gummipakning.



BEMÆRK

Yderligere anvisninger om betjening og tilslutning i EGC-systemet findes i brugsanvisningen til InScenio EGC Controller under <http://www.oase-livingwater.com/egc-start>.

Tilslut strømforsyningen

Sådan gør du:

E

1. Skru forsyningskablets stik fast på transformeren.
2. Skab strømforbindelse.

Idrifttagning

Betjeningen foregår via "OASE Easy Control"-appen på din smartphone/tablet. Ibrugtagningen gennemføres i denne rækkefølge:

1. Installer appen på din smartphone/tablet. (→ Installer appen "OASE Easy Control")
2. Forbind EGC-controlleren med el-nettet. (→ Tilslut strømforsyningen)
3. Etabler WLAN-forbindelse.

Din smartphone/tablet kan forbindes med InScenio EGC Controller Home/Cloud på to måder (WLAN):

- Smartphone/tablet og InScenio EGC Controller Home/Cloud er forbundet via en WLAN-router. (→ Etablering af forbindelse til WLAN-routeren (Router/Cloud-tilstand))
- Smartphone/tablet og InScenio EGC Controller Home/Cloud er forbundet direkte med hinanden. (→ Etablering af direkte WLAN-forbindelse (Access-Point-tilstand))

Visning af driftstilstand

A

LED-dioden viser driftstilstanden for InScenio EGC Controller Home/Cloud.

Farve-LED	Status-LED	Beskrivelse
–	Fra	EGC Controller er slukket
Grøn	Lyser	EGC Controller er driftsklar og i Access Point-tilstand
	Blinker hurtigt	WPS er aktiveret, EGC Controller venter på adgangsdata fra routeren.
	Blinker langsomt (2 sekunder tændt, 1 sekund slukket)	EGC Controller Er driftsklar og forbundet med routeren.
Gul	Lyser	EGC Controller starter eller er i opdateringstilstand
	Blinker hurtigt	Firmware-opdatering gennemføres
	Blinker langsomt (2 sekunder tændt, 1 sekund slukket)	EGC Controller søger efter forbindelse til routeren
Rød	Blinker	Fejl Afhjælpning: <ul style="list-style-type: none"> • Afbryd strømforsyningen, vent 10 sekunder, genopret strømforsyningen • Nulstil EGC Controller til fabriksindstillinger • Udfør firmware_opdatering

Installer appen "OASE Easy Control"

iOS

Android

Sådan gør du:

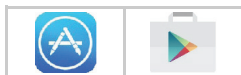

1. Åbn Google Play eller App Store.



2. Find appen "OASE Easy Control", og installer den.

– Følg vejledningen under installationen.

3. Bekræft forespørgsler om adgang til enhedsspecifikke interne data.

– Hvis adgang er tilladt, kan individuelle produktbilleder indstilles.

– Forespørgslen udføres under installationen (Android) eller under kørsel af appen ((iOS).

Efter gennemført installation vises appen på skærmen.

Etablering af forbindelse til WLAN-routeren (Router/Cloud-tilstand)

Forudsætning:

- WLAN-rækkevidden mellem router og InScenio EGC Controller Home/Cloud er op til 80 m uden forstyrrende elementer og ved frit udsyn.
- Kompatibilitet med følgende WLAN-standarder: 802.11n+g+b
 - Udelukkende i frekvensområdet 2,4 GHz.

Forbindelse til WLAN-routeren via WPS (Router/Cloud-tilstand)

Med WPS (Wi-Fi Protected Setup) oprettes en sikker forbindelse ved at trykke på en knap på henholdsvis WLAN-routeren og på InScenio EGC Controller Home/Cloud.

- Det er ikke nødvendigt at indtaste SSID og adgangskode.
- WLAN-routeren skal understøtte WPS.

Sådan gør du:

På routeren:

- Tryk på WPS-knappen på routeren for at aktivere WPS.
 - Se anvisningerne i routerens betjeningsvejledning.
 - WPS er kun aktiv i et begrænset tidsrum. Aktiver WPS på EGC Controller inden for dette tidsrum.

H

På EGC Controller:

1. Tryk kortvarigt på knappen (maks. 2 sekunder) for at aktivere WPS.
 - LED'en lyser grønt og blinker hurtigt.
 - WPS forbliver aktiv i 2 minutter.
 - Forbindelsen er oprettet, når LED'en blinker grønt langsomt (2 sekunder tændt, 1 sekund slukket).

På smartphone/tablet:

2. Etabler forbindelse til WLAN-routeren.
3. Start "OASE Easy Control"-appen.

Etablering af direkte WLAN-forbindelse (Access-Point-tilstand)

WLAN-rækkevidden mellem smartphone/tablet og InScenio EGC Controller Home/Cloud kan være op til 80 m uden forstyrrende elementer og ved frit udsyn.

- Kompatibilitet med følgende WLAN-standarder: 802.11n+g+b
 - Udelukkende i frekvensområdet 2,4 GHz.
- Netværksnavnet (SSID) ① står på klistermærket ved siden af typeskiltet på EGC Controller.
 - Bogstavsekvensen "xxxxxx" i netværksnavnet (SSID) ① er enhedsspecifik og henviser til en del af EGC-controllerens MAC-adresse.
- Standardadgangskoden ② står også på klistermærket ved siden af typeskiltet på EGC Controller.
 - EGC Controller har som fabriksindstilling standard-adgangskoden ② "oase1234".
 - Forbindelsen er krypteret og beskyttet med en adgangskode.

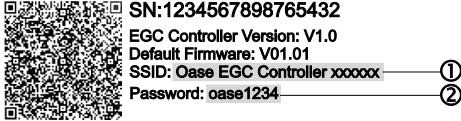

De anvendte ikoner kan afvige fra ikonerne på din smartphone/tablet.

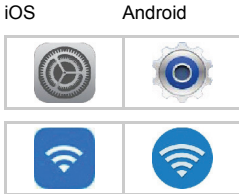

Sådan gør du:

1. Åbn Indstillinger.
2. Vælg WLAN, og aktiver.
3. Vælg "Oase EGC Controller xxxxxx" på netværkslisten.
4. Indtast Wi-Fi-adgangskoden, og vælg "Tilslut".
 - Forbindelsen til EGC Controller etableres.
 - Efter korrekt tilslutning vises "Tilsluttet" (Android) eller "✓" (iOS) under netværksnavnet.
 - Andre WLAN-forbindelser er deaktiveret.
5. Start "OASE Easy Control"-appen.
 - Appen vælger automatisk det sprog, som styresystemet bruger. Hvis appen ikke understøtter sproget, bruges engelsk som standard.
 - Ved etablering af den første forbindelse med EGC Controller skal man vælge en adgangskode til apparatet, så EGC Controller er beskyttet mod uautoriseret adgang.
 - Skriv adgangskoden til apparatet ned, da den også kræves ved tilføjelse af InScenio EGC Controller Cloud til OASE-Cloud.

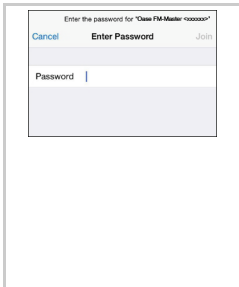

Øversettelse av original hurtigveiledning

ADVARSEL

- Dette apparatet kan brukes av barn som er 8 år eller eldre, samt av personer med reduserte fysiske, sensoriske eller mentale begrensninger, eller som mangler erfaring og kunnskap, hvis de er under oppsikt eller har fått opplæring i riktig bruk av apparatet, og forstår farene forbundet med å bruke dette.
- Barn må ikke leke med apparatet.
- Rengjøring eller brukervedlikehold må ikke utføres av barn uten at de er under oppsikt.
- Apparatet må være sikret gjennom en jordfeilbryter med en utløserstrøm på maksimalt 30 mA.
- Koble apparatet bare til dersom de elektriske dataene til apparatet og strømforsyningen stemmer overens. Du finner apparatdataene på typeskiltet på apparatet, på forpakningen og i denne bruksanvisningen.
- Strømstøt kan føre til død eller alvorlige personskader! Før du berører vannet må alle elektriske apparater som befinner seg i vannet kobles fra strømmettet.
- Trekk ut nettstøpslet før du utfører arbeid på apparatet.
- Ikke senk apparat i vann eller andre væsker.
- Bruk ikke apparatet når elektriske ledninger eller hus er skadet.

Sikkerhetsanvisninger

Forskriftsmessig elektrisk installasjon

- Elektriske installasjoner må tilsvare nasjonale installasjonsforskrifter og må kun gjennomføres av en fagperson.
- En person teller som elektrofagperson, hvis vedkommende på grunn av faglig utdanning, kunnskap og erfaring er skikket og berettiget til å vurdere og utføre arbeidene vedkommende får tildelt. Arbeidet som fagperson omfatter også å oppdage mulige farer og følge gjeldende regionale og nasjonale normer, forskrifter og bestemmelser.
- Kontakt en elektrofagperson ved spørsmål og problemer.
- Beskytt pluggforbindelser mot fuktighet.

Sikker drift

- Ikke bær eller trekk apparatet etter den elektriske ledningen.
- Legg ledningene slik at de er beskyttet mot skader, og pass på at ingen kan snuble i dem.
- Ikke bruk flerdouble stikkontakter.
- Utfør kun arbeid på apparatet som er beskrevet i denne bruksanvisningen. Kontakt autorisert kundeservice eller produsenten ved tvil eller hvis problemet ikke kan utbedres.
- Utfør aldri tekniske endringer på apparatet.
- Bruk kun originale reservedeler og originalt tilbehør for apparatet.
- Ved datatrafikk med OASE Cloud kan det oppstå tilleggskostnader på grunn av online-tjenester fra tredjepartstilbydere.

Om denne bruksanvisningen:

Velkommen til Oase Living Water. Med kjøpet av produktet **InScenio EGC Controller Home/Cloud** har du gjort et godt valg.

Les denne bruksanvisningen nøye og gjør deg kjent med apparatet før du tar det i bruk første gang. Alt arbeid på og med dette apparatet skal gjennomføres etter de anvisninger som foreligger.

Ta hensyn til sikkerhetsanvisningene for riktig og sikker bruk av apparatet.

Ta godt vare på denne bruksanvisningen. Hvis apparatet selges skal bruksanvisningen følge med.

Advarsler i denne bruksanvisningen

Advarslene i denne bruksanvisningen er klassifisert med signalord som antyder graden av fare.



FARE

Indikerer en akutt farlig situasjon som kan føre til død eller alvorlige skader dersom de ikke blir unngått.



ADVARSEL

Indikerer en mulig farlig situasjon som kan føre til død eller alvorlige skader dersom de ikke blir unngått.



FORSIKTIG

Indikerer en mulig farlig situasjon som kan føre til moderate eller lettere skader dersom de ikke blir unngått.



MERK

Indikerer en mulig farlig situasjon som kan føre til skade på eiendom eller omgivelser dersom de ikke blir unngått.

Referanser i denne bruksanvisningen

A Viser til en illustrasjon, f.eks. Illustrasjon A.

→ Viser til et annet kapittel.

Leveringsomfang

<input type="checkbox"/> A	Antall	Beskrivelse
1	1	EGC Controller
2	1	Festeramme for feste på vegg eller opptak av jordspyd
3	1	Terminalmotstand EGC
4	1	Kabelkontakt EGC
5	4	Skruer for feste av kontakter
6	1	Jordspyd for bakkefeste
7	1	Bruksanvisning
8	1	Transformator

Produktbeskrivelse

Funksjonsbeskrivelse

InScenio EGC Controller Home/Cloud Er en bruksanvisning for trådløst lokalt nettverk (WLAN). De tilkoblede apparatene styres via en smarttelefon eller et nettbrett med appen OASE Easy Control.

Med InScenio EGC Controller Cloud kan i tillegg alle EGC-kompatible sluttapparater kontrolleres gjennom OASE's nettside. Nettportalen finnes på <https://oec.oase-livingwater.com> .

Egenskaper:

- Tilkoblingsmuligheter for EGC-kompatible sluttapparater.
 - Easy Garden Control System (EGC) Byr på komfortable og sikre styringsmuligheter i hagen og ved dammen via smarttelefon eller nettbrett.
 - Informasjon om EGC og mulighetene denne gir får du på www.oase-livingwater.com/egc-start .

Tilsiktet bruk

InScenio EGC Controller Home/Cloud, kalt "utstyret", må kun brukes på følgende måte:

- Brukes kun som enhetskontroll med EGC-kompatible terminaler fra OASE.
- Drift ved omgivelsestemperaturer på -20 °C ... +45 °C.
- Drift ved overholdelse av tekniske data.

Installasjon og tilkobling



ADVARSEL

Elektrisk spenning kan føre til død eller alvorlige personskader.

- Apparatet må plasseres slik at det ikke kan oversvømmes, i en avstand fra vann på minst 2 meter.

Sette opp apparatet med jordspyd

Slik går du frem:

C

1. Stikk jordspydet ned i bakken i sin fulle lengde.
2. Skyv apparatet på jordspydet.
3. Sjekk at det er godt festet.

Feste apparatet på veggen

Slik går du frem:

D

1. Trekk av festerammen og fest med egnede skruer
2. Sett apparatet på festerammen.
 - Festerammen må gå i lås.

Koble til EGC-kompatibelt apparat

Riktig feste av pluggforbindelsen er viktig for sikker forbindelse og feilfritt EGC-nettverk.

- Forbindelseskabelen EGC kan fås som tilbehør i lengdene 2,5 m (47038), 5 m (47039) og 10 m (47040).
 - Forbindelseskabelen EGC og tilkoblingskabelen til EGC-styreenheten er koblet til kabelkontakten EGC.

Slik går du frem:

F, G, H

1. Fjern terminalmotstanden EGC på apparatet.
2. Sett på pluggforbindelsen og fest med de to skruene (maks. 2,0 Nm).
 - Gummitetningen må være ren og sitte nøyaktig tilpasset.
 - Bytt en skadet gummitetning.
3. På den siste enheten i EGC-nettverket fjernes beskyttelseskappen på EGC-OUT, sett på terminalmotstanden og fest med begge skruene (maks. 2,0 Nm).
 - På det siste apparatet i EGC-nettverket må det på EGC-OUT ikke kobles på en forbindelseskabel EGC, men en terminalmotstand EGC, slik at EGC-nettverket er riktig fullført.
 - Leveringsomfanget til InScenio FM-Master WLAN eller InScenio EGC Controller inneholder i begge tilfeller en terminalmotstand EGC.



MERK

Apparatet blir ødelagt hvis det kommer vann inn i hylsene.

- Steng hylsene med kontakter eller beskyttelseskappe og gummitetning.



MERK

Du finner mer informasjon om betjening og sammenkobling i EGC-systemet i bruksanvisningen for InScenio EGC Controller under <http://www.oase-livingwater.com/egc-start>.

Koble til strømforsyning

Slik går du frem:

E

1. Skru fast strømkabelen til transformatoren.
2. Koble til strømtilførselen.

Idriftssettelse

Betjeningen skjer ved hjelp av appen "OASE Easy Control" på smarttelefonen/nettbrettet. Igangsettelsen utføres i denne rekkefølgen:

1. Installer appen på smarttelefonen/nettbrettet. (→ Installering av "OASE Easy Control"-appen)
2. Koble til EGC-styringsenheten til strømmettet. (→ Koble til strømforsyning)
3. Opprett WLAN-forbindelse.

Smarttelefonen / nettbrettet kan koble seg til InScenio EGC Controller Home/Cloud på to måter (WLAN):

- Smarttelefonen/nettbrettet og InScenio EGC Controller Home/Cloud er tilkoblet gjennom en WLAN-ruter. (→ Opprette forbindelse til WLAN-ruter (Ruter/sky-modus))
- Smarttelefon/nettbrettet og InScenio EGC Controller Home/Cloud er direkte tilkoblet til hverandre (→ Opprette direkte WLAN-forbindelse (Tilgangspunkt-modus))

Vise driftstilstand

A

LED-en indikerer driftstilstanden til InScenio EGC Controller Home/Cloud.

Farge LED	Status-LED	Beskrivelse
–	Av	EGC Controller er utkoblet
Grønn	Lyser	EGC Controller Er klar til operasjon og i Tilgangspunkt-modus
	Blinker hurtig	WPS er aktivert, EGC Controller venter på påloggingsdata fra ruter
	Blinker sakte (2 sekunder på, 1 sekund av)	EGC Controller Er driftsklar og tilkoblet ruter
Gul	Lyser	EGC Controller starter eller befinner seg i oppdateringsmodus
	Blinker hurtig	Oppdateringen av fastvaren gjennomføres
	Blinker sakte (2 sekunder på, 1 sekund av)	EGC Controller søker etter forbindelse med ruter
Rød	Blinker	Feil Tiltak: <ul style="list-style-type: none"> • Koble fra strømforsyningen, vent i 10 sekunder, gjenopprett strømforsyningen • Tilbakestill EGC Controller til fabrikkinnstilling • Gjennomføre oppdatering av fastvaren

Installering av "OASE Easy Control"-appen

iOS

Android

Slik går du frem:



1. Åpne Google Play eller App Store.



2. Søk etter og installer "OASE Easy Control"-appen.

– Følg anvisningen under installasjonen.

3. Bekreft via tilgangen på interne data i enheten.

– Hvis tilgangen blir tillatt, kan de individuelle produktbildene stilles inn.

– Spørring skjer under installasjonen (Android) eller ved utførelse av appen (iOS).

Etter vellykket installasjon vises appen på displayet.

Opprette forbindelse til WLAN-ruter (Ruter/sky-modus)

Forutsetning:

- WLAN-rekkevidden mellom ruter og InScenio EGC Controller Home/Cloud er ikke mer enn 80 m, uten støykilder og ved fri sikt.
- Kompatibilitet til følgende WLAN-standarder: 802.11n+g+b
 - Utelukkende i frekvensområdet 2,4 GHz.

Opprette forbindelse til WLAN-ruteren via WPS (Ruter/sky-modus)

Med WPS (Wi-Fi Protected Setup) blir en sikker forbindelse opprettet per knappetrykk henholdsvis på WLAN-ruteren og på InScenio EGC Controller Home/Cloud.

- Inntasting av SSID og passordet bortfaller.
- WLAN-ruteren må støtte WPS.

Slik går du frem:

På ruteren:

- Trykk WPS-knappen på ruteren for å aktivere WPS.
 - Følg anvisningene i bruksanvisningen til ruteren.
 - WPS er kun aktiv for en begrenset tid. I løpet av denne tiden aktiverer WPS på EGC Controller.

H

På EGC Controller:

1. Trykk på knappen i kort tid (maks. 2 sekunder) for å aktivere WPS.
 - Lysdioden lyser grønt og blinker raskt.
 - WPS blir aktivt i 2 minutter.
 - Forbindelsen er opprettet hvis lysdioden blinker grønn langsomt (2 sekunder på, 1 sekund av).

På smarttelefonen/nettbrettet:

2. Opprett forbindelse til WLAN-ruteren.
3. Start "OASE Easy Control"-appen.

Opprette direkte WLAN-forbindelse (Tilgangspunkt-modus)

WLAN-rekkevidden mellom smarttelefon/nettbrett og InScenio EGC Controller Home/Cloud kan være opptil 80 m uten støykilder og ved fri sikt.

- Kompatibilitet til følgende WLAN-standarder: 802.11n+g+b
 - Utelukkende i frekvensområdet 2,4 GHz.
- Navnet på nettverket (SSID) ① står på klistremerket ved siden av typeskiltet EGC Controller.
 - “Bokstavrekkefølgen “xxxxxx” i nettverksnavnet (SSID) ① er enhets-spesifikt og betegner en del av MAC-adressen til EGC-styreenheten.
- Standardpassordet ② står på klistremerket ved siden av typeskiltet på EGC Controller.
 - EGC Controller har fra fabrikken standardpassordet ② "oase1234".
 - Forbindelsen er kryptert, og sikret med et passord.

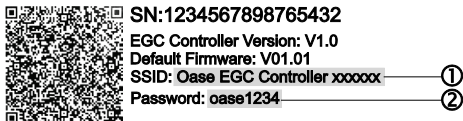

Symbolene som brukes kan avvike fra symbolene på smarttelefonen/nettbrettet.

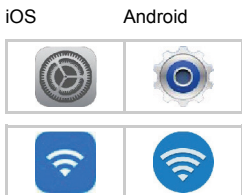

Slik går du frem:

1. Åpne innstillinger.
2. Velg og aktiver WLAN.
3. Velg "Oase EGC Controller xxxxxx" fra nettverkslisten.
4. Tast inn Wi-Fi passord og velg "Koble til".
 - Forbindelsen til EGC Controller blir opprettet.
 - Ved vellykket forbindelse vises "Koblet til" (Android) eller en "✓" (iOS) under nettverksnavnet.
 - Andre WLAN-forbindelser er deaktivert.
5. Start "OASE Easy Control"-appen.
 - Appen velger automatisk språket til operativsystemet. Hvis appen ikke støtter språket, blir engelsk valgt.
 - Når den første tilkoblingen med EGC Controller er opprettet må det angis et passord som EGC Controller beskyttelse mot ulovlig tilgang.
 - Ta vare på apparatets passord, da dette også vil være nødvendig å legge til i InScenio EGC Controller Cloud OASE-skyen.

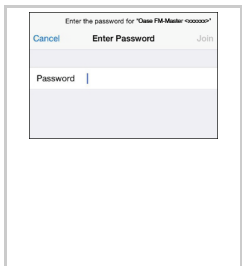

Översättning av kortfattad bruksanvisning

VARNING

- Denna apparat kan användas av barn som är 8 år eller äldre samt av personer med sänkt fysisk, sensorisk eller mental förmåga eller brist på erfarenhet och kunskap förutsatt att de hålls under uppsikt eller instrueras i hur de använder apparaten säkert samt de risker som kan uppstå.
- Barn får inte leka med apparaten.
- Rengöring och användarunderhåll får inte utföras av barn utan uppsikt.
- Apparaten ska vara ansluten till en jordfelsbrytare vars dimensionerade felström uppgår till max. 30 mA.
- Apparaten får endast anslutas om de elektriska data som gäller för apparaten stämmer överens med strömförsörjningen. Apparatsens data anges på typskylten på apparaten, på förpackningen eller i denna bruksanvisning.
- Risk för dödsolyckor eller allvarliga personskador av elektriska slag. Innan du doppar ned handen i vattnet måste samtliga elektriska apparater som finns i vattnet skiljas åt från elnätet.
- Dra ut nätkontakten före arbeten på enheten.
- Doppa aldrig ner enheten i vatten eller andra vätskor.
- Använd inte apparaten om elektriska ledningar eller kåpan har skadats.

Säkerhetsanvisningar

Elektrisk installation enligt föreskrift

- Elektriska installationer måste ha utförts i enlighet med nationella bestämmelser och får endast utföras av en behörig elinstallatör.
- En behörig elinstallatör är en person som till följd av sin yrkesutbildning, kunskap och erfarenhet både kan och är berättigad att bedöma och genomföra tilldelade arbetsuppgifter. Sådana arbetsuppgifter som utförs av behörig personal omfattar även förmågan att identifiera möjliga faror samt att beakta gällande regionala och nationella standarder, föreskrifter och bestämmelser.
- Om frågor eller problem uppstår måste du kontakta en elinstallatör.
- Skydda stickanslutningarna mot fukt.

Säker drift

- Bär inte och dra inte apparaten i elkabeln.
- Dra kablar så att de är skyddade och inte kan skadas, och se till att ingen kan snava över dem.
- Använd inga grenuttag.
- Genomför endast sådana arbeten på apparaten som beskrivs i denna bruksanvisning. Kontakta en behörig kundtjänstverkstad, eller ev. tillverkaren, om problem inte kan åtgärdas.
- Gör aldrig några tekniska ändringar på apparaten.
- Använd endast originalreservdelar och -tillbehör till apparaten.
- Vid datatrafik med OASE Cloud är det möjligt att kostnader för webbaserade tjänster från tredje part uppstår.

Om denna bruksanvisning

Välkommen till OASE Living Water. Med din nya produkt **InScenio EGC Controller Home/Cloud** har du gjort ett bra val.

Läs igenom bruksanvisningen noggrant före första användningstillfället och ta reda på hur apparaten fungerar. Alla slags arbeten som utförs på denna apparat får endast genomföras enligt föreliggande instruktioner.

Beakta noga säkerhetsanvisningarna, de är en förutsättning för korrekt och säker användning.

Förvara denna bruksanvisning på ett säkert ställe. Om apparaten byter ägare måste även bruksanvisningen följa med.

Varningsanvisningar i denna bruksanvisning

Varningsanvisningarna i denna bruksanvisning är indelade med signalord som visar omfattningen av faran.



FARA

Står för en överhängande farlig situation som leder till dödsfall eller allvarliga personskador om den inte undviks.



VARNING

Står för en möjligtvis farlig situation som kan leda till dödsfall eller allvarliga personskador om den inte undviks.



VARNING

Står för en möjligtvis farlig situation som kan leda till medelsvåra eller lätta personskador om den inte undviks.



ANVISNING

Står för en möjligtvis farlig situation som kan leda till saksador eller miljöskador om den inte undviks.

Referenser i denna bruksanvisning

A Referens till en bild, t ex bild A.

→ Referens till ett annat kapitel.

Leveransomfattning

<input type="checkbox"/> A	Antal	Beskrivning
1	1	EGC Controller
2	1	Fästram för väggmontering eller fixering av jordspett
3	1	Slutmotstånd EGC
4	1	Kabelanslutning EGC
5	4	Skruvur för montering av kontaktdon
6	1	Jordspett för montering i mark
7	1	Bruksanvisning
8	1	Transformator

Produktbeskrivning

Funktionsbeskrivning

InScenio EGC Controller Home/Cloud är en apparatstyrning med ett trådlöst lokalt nätverk (WLAN). Anslutna apparater styrs med en smarttelefon eller en pekplatta med appen OASE Easy Control.

EGC-kompatibla slutapparater kan kontrolleras överallt med EGC Controller Cloud InScenio och OASE webbportalen. Webbportalen finns på <https://oec.oase-livingwater.com>.

Egenskaper:

- Anslutningsmöjlighet för EGC-kompatibla apparater.
 - Easy Garden Control System (EGC) erbjuder komfortabla styrningsmöjligheter i trädgården och vid trädgårdsdammen, och garanterar samtidigt hög komfort och säkerhet.
 - Mer information om EGC och vilka möjligheter den erbjuder finns på www.oase-livingwater.com/egc-start.

Ändamålsenlig användning

InScenio EGC Controller Home/Cloud, som här betecknas som apparat, får endast användas på följande sätt:

- Drift endast som apparatstyrning med EGC-kompatibla slutapparater från OASE.
- Drift endast vid omgivningstemperatur mellan -20°C och +45°C.
- Drift under iakttagande av tekniska data.

Installation och anslutning



VARNING

Elektrisk spänning kan leda till dödsolyckor eller allvarliga personsador.

- Apparaten ska placeras minst 2 m från vattnet där den inte kan översvämmas.

Installera apparaten med jordspett

Gör så här:

C

1. Tryck ner hela jordspettet i marken.
2. Skjut apparaten på jordspettet.
3. Kontrollera stabiliteten.

Montera apparaten på väggen

Gör så här:

D

1. Dra av fästramen och skruva fast den med lämpliga skruvar.
2. Sätt apparaten på fästramen.
 - Se till att fästramen snäpper in.

Ansluta en EGC-kompatibel apparat

För en säker anslutning och ett störningsfritt EGC-nätverk är det viktigt att kontaktdonen ansluts rätt.

- Anslutningskabeln EGC finns som tillbehör i längderna 2,5 m (47038), 5 m (47039) samt 10 m (47040).
 - Anslutningskabeln EGC och elkabeln till EGC-styrenheten ansluts med kabelanslutningen EGC.

Gör så här:

F, G, H

1. Ta bort slutmotståndet EGC från apparaten.
2. Anslut kontaktdonet och fixera med de båda skruvarna (max. 2,0 Nm).
 - Gummipackningen ska vara ren och sitta tätt.
 - Byt genast ut gummipackningen om den är skadad.
3. Ta bort skyddslocket från EGC-OUT vid den sista apparaten i EGC-nätverket, sätt på slutmotståndet EGC och fixera med de båda skruvarna (max. 2,0 Nm).
 - Vid den sista apparaten i EGC-nätverket ska ett slutmotstånd (i stället för en anslutningskabel EGC) ha anslutits till EGC-OUT så att EGC-nätverket är korrekt avslutat.
 - Ett slutmotstånd EGC medföljer InScenio FM-Master WLAN eller InScenio EGC Controller.



ANVISNING

Apparaten förstörs om vatten tränger in i uttagen.

- Stäng till uttagen med stickkontakt eller skyddslock och gummipackning.



ANVISNING

Mer information om drift och integrering i ett EGC-system finns i bruksanvisningen för InScenio EGC Controller på <http://www.oase-livingwater.com/egc-start>.

Ansluta strömförsörjningen

Gör så här:

E

1. Skruva fast tillledningens kontakt på transformatorn.
2. Upprätta strömförsörjningen.

Driftstart

Styr apparaten med appen "OASE Easy Control" på smarttelefonen/pekplattan. Driftstarten genomförs i denna följd:

1. Installera appen på smarttelefonen/pekplattan. (→ Installera appen "OASE Easy Control")
2. Anslut EGC-styrenheten till elnätet. (→ Ansluta strömförsörjningen)
3. Upprätta WLAN-anslutningen.

Smarttelefonen/pekplattan kan anslutas till InScenio EGC Controller Home/Cloud på två sätt (WLAN):

- Smarttelefonen/pekplattan och InScenio EGC Controller Home/Cloud är anslutna via en WLAN-router.(→ Skapa anslutning till WLAN-routern (router/cloud-läge))
- Smarttelefonen/pekplattan och InScenio EGC Controller Home/Cloud är direkt anslutna till varandra. (→ Skapa direkt WLAN-anslutning(access-point-läge))

Visa driftsstatus

A

Lysdioden visar aktuell driftstatus i InScenio EGC Controller Home/Cloud

Färg LED	Status LED	Beskrivning
–	Från	EGC Controller har slagits ifrån
Grön	Lyser	EGC Controller är driftsredo och står i access-point-läge
	Blinkar snabbt	WPS är aktiverad, EGC Controller väntar på routerns åtkomstdata
	Blinkar långsamt (2 sekunder tänd, 1 sekund släckt)	EGC Controller är driftsredo och ansluten till routern
Gul	Lyser	EGC Controller startar och befinner sig i uppdateringsläge
	Blinkar snabbt	Programmet uppdateras
	Blinkar långsamt (2 sekunder tänd, 1 sekund släckt)	EGC Controller söker efter anslutning till routern
Röd	Blinkar	Störning Åtgärd: <ul style="list-style-type: none"> • Skilj på strömförsörjningen, vänta i 10 sekunder, upprätta strömförsörjningen igen • Återställ EGC Controller till fabriksinställningarna • Genomför en program-uppdatering

Installera appen "OASE Easy Control"

iOS

Android

Gör så här

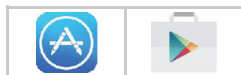

1. Öppna Google Play eller App Store.



2. Sök och installera appen "OASE Easy Control".

– Följ instruktionerna under installationen.

3. Bekräfta frågorna för åtkomst till interna data.

– Om åtkomst tillåts kan individuella produktfoton ställas in.

– Dessa frågor ställs under installationen (Android) eller medan appen (iOS) används.

Efter slutförd installation visas appen på displayen.

Skapa anslutning till WLAN-routern (router/cloud-läge)

Förutsättning:

- WLAN-räckvidden mellan router och InScenio EGC Controller Home/Cloud uppgår inte till mer än 80 m vid fri sikt och utan störningskällor.
- Kompatibilitet med följande WLAN-standarder: 802.11n+g+b
 - Endast inom frekvensområdet 2,4 GHz.

Upprätta anslutning till WLAN-routern via WPS (router/cloud-läge)

Med WPS (Wi-Fi Protected Setup) skapas en säker anslutning med knapptryck både på WLAN-routern och på InScenio EGC Controller Home/Cloud.

- Det är inte nödvändigt att ange SSID och lösenord.
- WLAN-routern måste stödja WPS.

Gör så här:

På routern:

- Tryck på WPS-knappen på routern för att aktivera WPS.
 - Följ anvisningarna i routerns bruksanvisning.
 - WPS är endast aktiv under en begränsad tid. Aktivera WPS på EGC Controller inom denna tiden.

H

På EGC Controller:

1. Tryck kort på knappen (max. 2 sekunder) för att aktivera WPS.
 - Lysdioden lyser grönt och blinkar snabbt.
 - WPS är aktiv i 2 minuter.
 - Anslutningen har skapats när lysdioden långsamt blinkar grönt (2 sekunder tänd, 1 sekund släckt).

På smarttelefon/pekplattan:

2. Skapa anslutning till WLAN-routern.
3. Starta appen "OASE Easy Control".

Skapa direkt WLAN-anslutning(access-point-läge)

WLAN-räckvidden mellan smarttelefonen/pekplattan och InScenio EGC Controller Home/Cloud kan uppgå till max. 80 m om det är fri sikt och inte finns några störningskällor.

- Kompatibilitet med följande WLAN-standarder: 802.11n+g+b
 - Endast inom frekvensområdet 2,4 GHz.
- Nätverkets namn (SSID) ① står på dekalen bredvid typskylten på EGC Controller.
 - Bokstavsföljden "xxxxxx" i nätverksnamn (SSID) ① är specifik för apparaten och står för en del av MAC-adressen för EGC-styrenheten.
- Även standardlösenordet ② står på dekalen bredvid typskylten på EGC Controller.
 - I fabriksinställningen har EGC Controller lösenordet ② "oase1234".
 - Anslutningen är krypterad och skyddas av ett lösenord.



Symbolerna som används avviker ev. från symbolerna på smarttelefonen/pekplattan.

iOS Android

Gör så här



1. Öppna inställningarna.



2. Välj och aktivera WLAN.
3. Välj "Oase EGC Controller xxxxxx" i nätverkslistan.

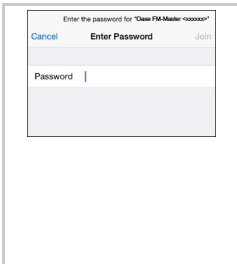

4. Ange Wi-Fi-lösenordet och välj "Anslut".

- Anslutningen till EGC Controller upprättas.
- Om anslutningen har genomförts visas "Ansluten" (Android) eller en "✓" (iOS) under nätverksnamnet.
- Andra WLAN-anslutningar är avaktiverade.

5. Starta appen "OASE Easy Control".

- Appen väljer automatiskt samma språk som operativsystemet. Om appen inte stödjer ditt språk kommer engelska att ställas in.
- Ett apparatlösenord måste bestämmas vid första anslutning med EGC Controller för att skydda EGC Controller mot obehörig åtkomst.
- Notera apparatlösenordet eftersom det även behövs för att lägga till InScenio EGC Controller Cloud i OASE-Cloud.

VAROITUS

- Tätä laitetta saavat käyttää yli 8 -vuotiaat lapset, sekä henkilöt, joiden fyysiset, aistimelliset tai henkiset kyvyt ovat vähentyneet tai joilla ei ole tarvittavaa kokemusta ja tietoa, vain valvonnan alaisina ja kun he heille on annettu opastusta laitteen turvallisesta käytöstä ja kun he ymmärtävät laitteen käytöstä mahdollisesti seuraavat vaarat.
- Lapset eivät saa leikkiä laitteella.
- Puhdistus ja käyttäjän suorittama huolto eivät saa tapahtua lasten toimesta ilman valvontaa.
- Laite on varmistettava vikavirtasuojalaitteella, jonka nimellisvikavirta on enintään 30 mA.
- Laitteen saa yhdistää vain silloin, kun laitteen ja virransyötön tiedot vastaavat toisiaan. Laitetiedot ovat tyyppikilvessä laitteessa, pakauksessa tai tässä käyttöohjeessa.
- Sähköisku voi johtaa kuolemaan tai vakaviin vammoihin! Erotta kaikki vedessä olevat sähkölaitteet sähköverkosta, ennen kuin kosketat vettä.
- Irrota verkkopistoke ennen laitteelle tehtäviä töitä.
- Älä koskaan upota laitetta veteen tai muihin nesteisiin.
- Laitetta ei saa käyttää, jos sähköjohdot tai kotelo ovat vaurioituneet.

Turvaohjeet

Määräystenmukainen sähköasennus

- Sähköasennusten täytyy vastata maakohtaisia asennusmääräyksiä ja ne saa suorittaa vain sähköalan ammattilainen.
- Sähköalan ammattilainen on henkilö, joka ammatillisen koulutuksen, tietojen ja kokemuksen perusteella on kykenevä ja oikeutettu arvioimaan ja suorittamaan hänelle annettuja töitä. Ammatillisena työskentelyyn kuuluu myös mahdollisten vaarojen tunnistaminen sekä noudatettavien paikallisten ja maakohtaisten normien, sääntöjen ja määräysten huomioinnittaminen.
- Kysymyksissä ja ongelmassa voi kääntyä sähköalan ammattilaisen puoleen.
- Pistoliitännät on suojattava kosteudelta.

Turvallinen käyttö

- Laitetta ei saa kantaa tai vetää sähköjohdosta.
- Johdot on asennettava suojattuina vaurioitumiselta ja kiinnitettävä huomiota siihen, että kukaan ei kompastu niihin.
- Moninkertaisia pistorasioita ei saa käyttää.
- Laitteelle saa suorittaa vain sellaisia töitä, kuin tässä käyttöohjeessa on kuvattu. Jos ongelmia ei voi poistaa, on käännettävä valtuutetun asiakaspalvelupisteen tai epäselvässä tapauksessa valmistajan puoleen.
- Laitteeseen ei koskaan saa tehdä teknisiä muutoksia.
- Vain laitteeseen tarkoitettuja alkuperäisvaraosia ja -lisävarusteita saa käyttää.
- Tietoliikenne OASE Cloud -laitteen kanssa voi aiheuttaa kolmansien palveluntarjoajien onlinepalveluista johtuvia lisäkustannuksia.

Tätä käyttöohjetta koskevia tietoja

Tervetuloa OASE Living Water -yrytykseen. Tällä ostoksella **InScenio EGC Controller Home/Cloud** olette tehnyt hyvän valinnan.

Lukekaa tämä käyttöohje huolellisesti läpi ennen laitteen ensimmäistä käyttöä ja tutustukaa laitteeseen. Kaikki tätä laitetta koskevat työt ja työt tällä laitteella saa suorittaa vain kyseessä olevan ohjeen mukaan.

Noudattakaa ehdottomasti oikean ja turvallisen käytön ohjeita.

Säilyttäkää tämä käyttöohje huolellisesti! Jos laite vaihtaa omistajaa, antakaa käyttöohje eteenpäin.

Tämän ohjeen varoitukset

Tämän käyttöohjeen varoitusohjeet on luokiteltu merkkisanojen mukaan, jotka ilmoittavat vaaran vakavuuden.



VAARA

Ilmaisee välitöntä vaaratilannetta, jonka seurauksena on kuolema tai vakava loukkaantuminen, jos sitä ei vältetä.



VAROITUS

Ilmaisee mahdollisesti uhkaavaa vaaratilannetta, jonka seurauksena voi olla kuolema tai vakava loukkaantuminen, jos sitä ei vältetä.



HUOMIO

Ilmaisee mahdollisesti uhkaavaa vaaratilannetta, jonka seurauksena voi olla kohtalainen tai lievä loukkaantuminen, jos sitä ei vältetä.



OHJE

Ilmaisee mahdollisesti uhkaavaa vaaratilannetta, jonka seurauksena voi olla materiaali- tai ympäristövahingot, jos sitä ei vältetä.

Tämän ohjeen viittaukset

A Viittaus johonkin kuvaan esim. Kuva A.

→ Viittaus johonkin toiseen lukuun.

Toimituksen sisältö

<input type="checkbox"/> A	Määrä	Kuvaus
<input type="checkbox"/> 1	1	EGC Controller
<input type="checkbox"/> 2	1	Teline, jolla laite kiinnitetään seinään tai maavartaaseen
<input type="checkbox"/> 3	1	Lopullinen vastus EGC
<input type="checkbox"/> 4	1	Kaapeliiliitin EGC
<input type="checkbox"/> 5	4	Ruuvit, kaapeliilitimen kiinnittämiseen
<input type="checkbox"/> 6	1	Maavarras alustakiinnitykseen
<input type="checkbox"/> 7	1	Käyttöohje
<input type="checkbox"/> 8	1	Muuntaja

Tuotekuvaus

Toiminnan kuvaus

InScenio EGC Controller Home/Cloud on laiteohjain langattomalla paikallisverkolla (WLAN). Siihen liitettyjä laitteita ohjataan älypuhelimella tai tabletilla, jossa on OASE Easy Control-sovellus.

EGC Controller Cloud InScenio-laitteella voit lisäksi ohjata EGC-yhteensopivia laitteita OASE-Web-portaalin kautta. Web-portaali on osoitteessa <https://oec.oase-livingwater.com>.

Ominaisuudet:

- EGC-yhteensopivien laitteiden liitäntämahdollisuudet.
 - Easy Garden Control System (EGC) toimii kätevästi, älypuhelimella tai tablet-laitteella toteuttavana ohjausvaihtoehtona puutarhassa ja lammessa. Se takaa hyvän käyttömukavuuden ja -turvallisuuden.
 - Lisätietoa EGC-järjestelmästä ja sen mahdollisuuksista on saatavana osoitteessa www.oase-livingwater.com/egc-start.

Määräystenmukainen käyttö

InScenio EGC Controller Home/Cloud, jota seuraavassa nimitetään "laitteeksi", saa käyttää ainoastaan seuraavasti:

- Käyttö ainoastaan laiteohjauksena OASE:n toimittamien EGC-kykyisten päätelaitteiden kanssa.
- Käyttölämpötila $-20\text{ °C} \dots +45\text{ °C}$.
- Teknisten tietojen käyttö ja noudattaminen.

Paikoilleen asettaminen ja yhdistäminen



VAROITUS

Sähköjännite voi johtaa kuolemaan tai vakaviin vammoihin.

- Sijoita laite tulvavedeltä suojaamista varten vähintään 2 m etäisyydelle vedenrajasta.

Laitteen kiinnittäminen maavartaaseen

Toimit näin:

C

1. Pistä maavarras koko pituudeltaan maahan.
2. Kiinnitä laite maavartaaseen.
3. Tarkasta sen tukevuus.

Laitteen kiinnittäminen seinälle

Toimit näin:

D

1. Irrota teline laitteesta ja kiinnitä teline ruuveilla seinälle.
2. Aseta laite telineeseen.
 - Varmista, että laite napsahtaa kiinni telineeseen.

EGC-kykyisen laitteen liittäminen

Varman liitännän ja häiriöttömän EGC-verkon kannalta on tärkeää, että pistoliittimet on kiinnitetty oikein.

- EGC-liitosjohdot ovat saatavilla lisätarvikkeena 2,5 metrin (47038), 5 metrin (47039) ja 10 metrin (47040) mittaisena.
 - EGC-liitosjohto ja EGC-ohjaimen liitoskaapeli yhdistetään EGC-kaapeliliittimellä.

Toimit näin:

F, G, H

1. Irrota EGC-päätevastus laitteesta.
2. Kiinnitä pistoliitin ja varmista se kahdella ruuvilla (enint. 2,0 Nm).
 - Kumitiivisteiden on oltava puhtas ja istuttava tiiviisti.
 - Vaihda vaurioitunut kumitiiviste.
3. Poista EGC-verkon viimeisestä laitteesta EGC-OUT-liitännän suojus, liitä EGC-päätevastus ja kiinnitä kahdella ruuvilla (enint. 2,0 Nm).
 - Viimeisenä olevaa laitetta EGC-liitännässä ei yhdistetä EGC-OUT EGC-liitäntäkaapeliin vaan EGC päätevastukseen, jotta EGC-verkko on oikein suljettu.
 - InScenio FM-Master WLAN tai InScenio EGC Controller toimitukseen sisältyy EGC-päätevastus.



OHJE

Jos holkkeihin pääsee vettä, laite rikkoutuu.

- Sulje holkit pistokkeella tai suojuksella ja kumitiivisteellä.



OHJE

Lisätietoa EGC-järjestelmän käyttämisestä ja laitteiden liittämisestä järjestelmään on InScenio EGC Controller-käyttöohjeessa osoitteessa <http://www.oase-livingwater.com/egc-start>.

Verkojohdon liittäminen

Toimit näin:

E

1. Kiristä tulojohdon pistoke muuntajaan.
2. Kytke virransyöttö.

Käyttöönotto

Laitetta käytetään älypuheliin/tablettiin asennettavalla "OASE Easy Control" -sovelluksella. Käyttöönotto suoritetaan tässä järjestyksessä:

1. Asenna (→ Asenna "OASE Easy Control"-sovellus)-sovellus älypuheliin/tablet-laitteeseen
2. Yhdistä EGC-ohjain virtaverkkoon.(→ Verkojohdon liittäminen)
3. Muodosta WLAN-yhteys.

Älypuhelin/tabletti voidaan yhdistää InScenio EGC Controller Home/Cloud -laitteeseen kahdella tavalla (WLAN):

- Älypuhelin/tabletti ja InScenio EGC Controller Home/Cloud yhdistetään WLAN-reiittiimen kautta. (→ Yhteyden muodostaminen WLAN-reiittiimeen (reititin/pilvi-tila))
- Älypuhelin/tabletti ja InScenio EGC Controller Home/Cloud yhdistetään suoraan toisiinsa. (→ Suoran WLAN-yhteyden muodostaminen (Access Point -tila))

Käyttötilan ilmoittaminen

A

LED-merkkivalot ilmoittavat laitteen InScenio EGC Controller Home/Cloud toimintatilan.

LED-väri	LED-tila	Kuvaus
–	Pois päältä	EGC Controller on pois päältä
Vihreä	Palaa	EGC Controller on käyttövalmis ja Access Point -tilassa
	Vilkkuu nopeasti	WPS on aktivoitu, EGC Controller odottaa reitittimen käyttöoikeustietoja
	Vilkkuu hitaasti (2 sekuntia päällä, 1 sekunti pois)	EGC Controller on käyttövalmis ja yhdistetty reitittimeen
Keltainen	Palaa	EGC Controller käynnistyy tai on päivitystilassa
	Vilkkuu nopeasti	Laiteohjelmiston päivitystä suoritetaan
	Vilkkuu hitaasti (2 sekuntia päällä, 1 sekunti pois)	EGC Controller hakee yhteyttä reitittimeen
Punainen	Vilkkuu	Häiriö Korjaus: <ul style="list-style-type: none"> • Irrota verkkovirrasta, odota 10 sekuntia, liitä takaisin verkkovirtaan • Palauta EGC Controller tehdasasetuksiin • Suorita laiteohjelmiston päivitys

Asenna "OASE Easy Control"-sovellus

iOS

Android

Toimi näin:

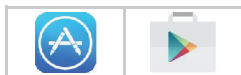

1. Avaa Google Play tai App Store.



2. Etsi "OASE Easy Control"-sovellus ja asenna se.

– Noudata asennuksen aikana annettuja ohjeita.

3. Hyväksy kysely, jossa pyydetään lupaa käyttää laitteen sisäisiä tietoja.

– Kun hyväksyntä on annettu, voit asettaa yksilölliset tuotekuvat.

– Kysely näkyy joko asennuksen aikana (Android) tai sovelluksen käytön aikana (iOS).

Kun asennus on valmis, sovellus näkyy näytöllä.

Yhteyden muodostaminen WLAN-reitittimeen (reititin/pilvi-tila)

Edellytykset:

- Reitittimen ja laitteen InScenio EGC Controller Home/Cloud välillä on enintään 80 m WLAN-kantama ilman häiriölähteitä ja vapaalla näkyvyydellä.
- Yhteensopivuus seuraavien WLAN-standardien kanssa: 802.11n+g+b
 - Ainoastaan taajuusalueella 2.4 GHz.

Yhteyden muodostaminen WLAN-reitittimeen WPS:n avulla (reititin/pilvi-tila)

WPS:n (Wi-Fi Protected Setup) kautta muodostetaan suojattu yhteys painikkeen painalluksella WLAN-reitittimen ja laitteen InScenio EGC Controller Home/Cloud :n välille.

- SSID:tä tai salasanaa ei tarvitse syöttää.
- WLAN-reitittimen täytyy tukea WPS:ää.

Toimit näin:

Reitittimessä:

- Paina WPS-painiketta reitittimessä WPS:n aktivoimista varten.
 - Noudata reitittimen käyttöohjeen tietoja.
 - WPS on aktiivinen vain rajoitetun ajan. Aktivoi tänä aikana WPS laitteessa EGC Controller.

H

Laitteessa EGC Controller:

1. Paina painiketta lyhyesti (enint. 2 sekuntia) WPS:n aktivoimiseksi.

– LED palaa vihreänä ja vilkkuu nopeasti.

– WPS pysyy aktiivisena 2 minuuttia.

– Yhteys on muodostettu, kun LED palaa vihreänä ja vilkkuu hitaasti (2 sekuntia päällä, 1 sekunti pois).

Älypuhelimessa/tabletissa:

2. Muodosta yhteys WLAN-reitittimeen.

3. Käynnistä "OASE Easy Control"-sovellus.

Suoran WLAN-yhteyden muodostaminen (Access Point -tila)

WLAN-kantama älypuhelimella/tabletilla ja laitteen InScenio EGC Controller Home/Cloud välillä voi olla enintään 80 m, ilman häiriölähteitä ja vapaalla näkyvyydellä.

- Yhteensopivuus seuraavien WLAN-standardien kanssa: 802.11n+g+b
 - Ainoastaan taajuusalueella 2.4 GHz.
- Verkkotunnus (SSID) ja oletussalasana ① on kirjoitettu laitteessa tyyppikilven vieressä olevaan tarraan EGC Controller.
 - Kirjaintunnus "xxxxxx"verkkonimessä (SSID) ① on laitekohtainen ja viittaa EGC-ohjaimen MAC-osoiteen osaan.
- Oletussalasana ② on kirjoitettu laitteessa tyyppikilven vieressä olevaan tarraan EGC Controller.
 - EGC Controller :ssa on tehdasasetuksena salasana "② "oase1234".
 - Yhteys on salattu ja suojattu salasanalla.



Symbolit voivat olla erilaisia kuin älypuhelimella/tabletilla.

iOS

Android

Toimi näin:



1. Avaa asetukset.



2. Valitse ja ota käyttöön WLAN.
3. Valitse verkkoluettelosta "Oase EGC Controller xxxxxx".

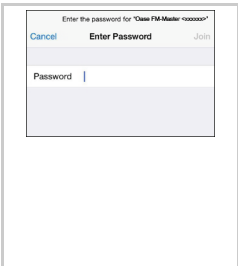

4. Syötä Wi-Fi-salasana ja valitse "Yhdistä".
 - Yhteys laitteeseen EGC Controller muodostetaan.
 - Kun yhteys on muodostettu, verkkotunnuksen kohdalla lukee "Yhdistetty" (Android) tai näkyy "✓" (iOS).
 - Muut WLAN-yhteydet on poistettu käytöstä.
5. Käynnistä "OASE Easy Control"-sovellus.
 - Sovellus valitsee automaattisesti käyttöjärjestelmän kielen. Jos sovellus ei tue kyseistä kieltä, se avautuu englanniksi.
 - Kun ensimmäinen yhteys EGC Controller-laitteeseen on muodostettu, on laitesalasana vaihdettava, jotta EGC Controller on suojassa luvattomalta käytöltä.
 - Ota laitesalasana talteen, koska sitä tarvitaan, kun InScenio EGC Controller Cloud lisätään OASE-Cloudiin.

FIGYELMEZTETÉS

- A jelen készüléket 8 évesnél idősebb gyermekek, valamint csökkent fizikai, érzékszervi vagy mentális képességű, ill. hiányos tapasztalattal és megfelelő tudással rendelkező személyek akkor kezelhetik, ha felügyelet alatt állnak, vagy a készülék biztonságos használata vonatkozásában eligazításban részesültek, és megértették az ebből eredő veszélyeket.
- Gyermekek nem játszhatnak a készülékkel.
- Tisztítást és a felhasználó által végzendő karbantartási munkákat nem végezhetnek olyan gyermekek, akik nem állnak felügyelet alatt.
- A készüléket maximum 30 mA névleges áramerősségű hibaáramvédelemmel kell ellátni.
- Csak akkor csatlakoztassa a készüléket, ha a készülék és az áramellátás elektromos adatai megegyeznek. A készülék adatai a típustáblán, a csomagoláson vagy ebben az útmutatóban találhatóak meg.
- Áramütés okozta halálos vagy súlyos sérülések lehetségesek! Mielőtt vízbe nyúlna, válassza le az elektromos hálózatról a vízben található valamennyi készüléket.
- A készüléken való munkavégzés előtt húzza ki a hálózati csatlakozódugaszt.
- A készüléket soha ne merítse vízbe vagy más folyadékba.
- A készüléke nem szabad használni sérült elektromos vezetékek vagy sérült burkolat esetén.

Biztonsági útmutatások

Előírászerű elektromos telepítés

- Az elektromos szerelési munkálatoknak meg kell felelniük a létesítésre vonatkozó nemzeti rendelkezéseknek, és ezeket kizárólag villamossági szakember végezheti el.
- Egy személy akkor számít villamossági szakembernek, ha szakmai képzése, ismeretei és tapasztalatai alapján képes és jogosult a rábízott munkát felmérni és elvégezni. A szakembernek képesnek kell lennie a lehetséges veszélyek felismerésére, valamint a vonatkozó regionális és nemzeti szabványok, előírások és rendelkezések betartására is.
- Kérdések és problémák esetén forduljon villamossági szakemberhez.
- Óvja a dugós csatlakozókat a nedvességtől.

Biztonságos üzemeltetés

- A készüléket nem szabad az elektromos vezetékénél fogva hordozni vagy húzni.
- A vezetékeket sérülésektől védetten fektesse le és ügyeljen arra, hogy senki ne eshessen el bennük.
- Nem szabad elosztó dugaszolóaljzatokat használni.
- Csak olyan munkálatokat végezzen a készüléken, amelyek a jelen útmutatóban ismertetve vannak. Ha az adott probléma nem szüntethető meg, forduljon felhatalmazott ügyfélszolgálati ponthoz vagy kétség esetén a gyártóhoz.
- Soha ne hajtson végre műszaki változtatásokat a készüléken.
- A készülékekhez csak eredeti pótalkatrészeket és tartozékokat használjon.
- Az OASE Cloud-dal folytatott adatszerkeor további költségek keletkezhetnek harmadik szolgáltatók online szolgáltatásai miatt.

A jelen használati útmutatóról:

Üdvözljük az OASE Living Water nevében. Ön ezen termék **InScenio EGC Controller Home/Cloud** megvásárlásával jó döntést hozott.

Az első használatba vétel előtt olvassa el gondosan a használati útmutatót és ismerkedjen meg a készülékkel. Az készülékkel, vagy a készüléken végzett bármilyen munka esetén tartsa be a jelen útmutatóban leírtakat.

A készülék helyes és biztonságos használata érdekében feltétlenül vegye figyelembe a biztonsági előírásokat.

Őrizze meg gondosan a jelen használati útmutatót. Ha másnak adja a készüléket, adja oda ezt a használati útmutatót is.

A jelen útmutatóban használt figyelmeztető utasítások

A jelen útmutatóban található figyelmeztetések jelzőszavak segítségével vannak csoportosítva, amelyek jelzik a veszély mértékét.



VESZÉLY

Közvetlenül veszélyes helyzetet jelöl, mely elkerülés hiányában halálos, vagy súlyos kimenetelű sérüléssel jár.



FIGYELMEZTETÉS

Egy esetlegesen veszélyes helyzetet jelöl, mely elkerülés hiányában halálos, vagy súlyos kimenetelű sérüléssel járhat.



VIGYÁZAT

Egy esetlegesen veszélyes helyzetet jelöl, mely elkerülés hiányában közepesen súlyos, vagy enyhe kimenetelű sérüléssel járhat.



MEGJEJYZÉS

Egy esetlegesen veszélyes helyzetet jelöl, mely elkerülés hiányában anyagi vagy környezeti kárral jár.

A jelen útmutatóban használt utalások

- A Hivatkozás ábrára, pl. A ábra.
- Hivatkozás egy másik fejezetre.

Csomagolás

<input type="checkbox"/> A	Darabszám	Leírás
1	1	EGC Controller
2	1	Tartókeret falra rögzítéshez, illetve földbe szúrható rögzítőnyárs rögzítéséhez
3	1	EGC véglezáró ellenállás
4	1	EGC kábelcsatlakozó
5	4	Csavarok a csatlakozó rögzítéséhez
6	1	Földbe szúrható rögzítőnyárs padlóra szereléshez
7	1	Használati útmutató
8	1	Transzformátor

Termékleírás

Funkcionális leírás

Az InScenio EGC Controller Home/Cloud egy vezetékmentes helyi hálózatú készülékvezérlő (WLAN). A csatlakoztatott eszközök vezérlése okostelefonnal/tablettel, az OASE Easy Control alkalmazáson keresztül történik.

Az InScenio EGC Controller Cloud az EGC-képes végkészülékek OASE webportálán keresztüli vezérlését is lehetővé teszi. A webportál az alábbi címen érhető el: <https://oec.oase-livingwater.com>.

Tulajdonságok:

- EGC-képes végkészülékek csatlakoztathatók.
 - Az Easy Garden Control System (EGC) kertekben és tavaknál kényelmes vezérlési lehetőségeket biztosít, illetve magas szintű komfortot és biztonságot nyújt.
 - Az EGC-re és a lehetőségekre vonatkozó információk a www.oase-livingwater.com/egc-start címen találhatóak.

Rendeltetésszerű használat

InScenio EGC Controller Home/Cloud, a továbbiakban: „készülék”, kizárólag csak a következőképpen használható:

- Készülékvezérlőként történő üzemeltetés, OASE webportálán keresztül irányítható EGC-képes végkészülékkel együtt.
- Üzemelés -20 °C és +45 °C közötti környezeti hőmérséklet esetén.
- Üzemeltetés a műszaki adatok betartása mellett.

Felállítás és csatlakoztatás



FIGYELMEZTETÉS

A villamos feszültség halált vagy súlyos sérüléseket okozhat.

- A készüléket elárasztástól védett helyen, a víztől minimum 2 m távolságra állítsa fel.

A készülék felállítása földbe szúrható rögzítőnyárral

Ez az alábbiak szerint végezhető el:

C

1. A földbe szúrható rögzítőnyársat teljes hosszában szúrja le a földbe.
2. Tolja a készüléket a cövekre.
3. Ellenőrizze a stabilitást.

A készülék rögzítése falra

Ez az alábbiak szerint végezhető el:

D

1. Húzza le a tartókeretet és rögzítse megfelelő csavarokkal.
2. Helyezze a készüléket a tartókeretre.
 - A rögzítőkeretnek be kell pattannia.

EGC-képes készülék csatlakoztatása

A dugaszos összekötők helyes rögzítése fontos a biztos összeköttetéshez és a zavaroktól mentes EGC-hálózathoz.

- Az EGC összekötő kábel tartozékként 2,5 m (47038), 5 m (47039) és 10 m (47040) hosszúságban kapható.
 - Az EGC összekötő kábel és az EGC vezérlő csatlakozókábele az EGC kábelcsatlakozóval van egymáshoz csatlakoztatva.

Ez az alábbiak szerint végezhető el:

F, G, H

1. Távolítsa el az EGC véglezáró ellenállást a készülékről.
2. Illessze fel a dugaszolható összekötőt és biztosítsa a két csavarral (max. 2,0 Nm).
 - A gumitömítésnek tisztának kell lennie és pontosan kell illeszkednie.
 - A sérült gumitömítést cserélje ki.
3. Távolítsa el az EGC-hálózatban az utolsó eszköztől az EGC-OUT csatlakozón lévő védősapkát, illessze fel az EGC véglezáró ellenállást, és biztosítsa a két csavarral (max. 2,0 Nm).
 - Az EGC-hálózat utolsó készülékének EGC-OUT kimenetre történő csatlakoztatásakor EGC csatlakozókábel helyett EGC véglezáró ellenállást kell alkalmazni, hogy az EGC-hálózat lezárása megfelelő legyen.
 - Az InScenio FM-Master WLAN , illetve InScenio EGC Controller berendezéshez EGC véglezáró ellenállást is mellékelünk.



MEGJEGYZÉS

A készülék tönkremegy, ha víz jut be a csatlakozóaljzatokba.

- Zárja le a csatlakozóaljzatokat csatlakozókkal, vagy védősapkával és gumitömítéssel.



MEGJEGYZÉS

A kezelésre, valamint az EGC-rendszerbe integrálásra vonatkozó további útmutatások az InScenio EGC Controller használati útmutatójában található a <http://www.oase-livingwater.com/egc-start> címen.

Az áramellátás csatlakoztatása

Ez az alábbiak szerint végezhető el:

E

1. Csavarozza rá a bevezetőcső csatlakozóját a transzformátorra.
2. Hozza létre az áramellátást.

Üzembe helyezés

A kezelés az „OASE Easy Control” alkalmazással történik az okostelefonon/tableten. Az üzembe helyezést ebben a sorrendben kell elvégezni:

1. Telepítse az alkalmazást okostelefonra/tabletre. (→ Az „OASE Easy Control” alkalmazás telepítése)
2. Csatlakoztassa az EGC vezérlőt az áramhálózatra. (→ Az áramellátás csatlakoztatása)
3. WLAN-kapcsolat létrehozása.

Az okostelefon/tablet kétféle módon tud kapcsolódni az InScenio EGC Controller Home/Cloud eszközhöz (WLAN):

- Az okostelefon/tablet és az InScenio EGC Controller Home/Cloud egy WLAN-routeren keresztül kapcsolódik egymáshoz. (→ Kapcsolat létesítése a WLAN-routerrel (router/felhő üzemmód))
- Az okostelefon/tablet és az InScenio EGC Controller Home/Cloud közvetlenül kapcsolódik egymáshoz. (→ Közvetlen WLAN-kapcsolat létrehozása (Access Point üzemmód))

Üzemállapot kijelzése

A

A LED az InScenio EGC Controller Home/Cloud üzemállapotát jelzi.

LED színe	LED állapota	Leírás
–	Nem világít.	Az EGC Controller ki van kapcsolva.
Zöld	Világít	Az EGC Controller üzemkészs, és Access Point üzemmódban van.
	Gyorsan villog	A WPS aktiválva van, az EGC Controller a router hozzáférési adataira vár.
	Lassan villog (2 másodpercig világít, 1 másodpercre kialszik)	Az EGC Controller üzemkészs, és a routerrel csatlakoztatva van.
Sárga	Világít	Az EGC Controller elindul vagy frissítési módban van.
	Gyorsan villog	Firmware-frissítés folyik
	Lassan villog (2 másodpercig világít, 1 másodpercre kialszik)	Az EGC Controller kapcsolódni próbál a routerhez.
Piros	Villog	Hiba Megoldás: <ul style="list-style-type: none"> • Válassza le az áramellátást, várjon 10 másodpercet, majd csatlakoztassa ismét az áramellátást. • Állítsa vissza gyári beállításokra az EGC Controller eszközt. • Firmware-frissítés végrehajtása

Az „OASE Easy Control” alkalmazás telepítése

iOS

Android

Az alábbiak szerint végezze el:



1. Nyissa meg a Google Play vagy az App Store alkalmazást.



2. Keresse meg és telepítse az „OASE Easy Control” alkalmazást.

– Kövesse az utasításokat a telepítés közben.

3. Hagyja jóvá a készülék belső adataihoz való hozzáférésre vonatkozó kéréseket.

– Ha engedélyezik a hozzáférést, egyedi terméktípusok állíthatók be.

– A kérés a telepítés közben (Android) vagy az alkalmazás futtatásakor (iOS) történik.

A sikeres telepítést követően az alkalmazás megjelenik a kijelzőn.

Kapcsolat létesítése a WLAN-routerrel (router/felhő üzemmód)

Feltétel:

- A router és az InScenio EGC Controller Home/Cloud közötti WLAN-kapcsolat hatótávolsága legfeljebb 80 m zavarforrások nélkül és szabad rálátás esetén.
- Kompatibilitás a következő WLAN-szabványokkal: 802.11n+g+b
 - Kizárólag a 2,4 GHz-es frekvenciatartományban.

Kapcsolat létesítése a WLAN-routerrel WPS kapcsolaton keresztül (router/felhő üzemmód)

A WPS (Wi-Fi Protected Setup) funkcióval gombnyomásra biztonságos kapcsolat jön létre a WLAN-router és az InScenio EGC Controller Home/Cloud eszköz között.

- Nem kell megadni az SSID azonosítót és a jelszót.
- A WLAN-routernek támogatnia kell a WPS funkciót.

Ez az alábbiak szerint végezhető el:

A routeren:

- A WPS aktiválásához nyomja meg a WPS gombot a routeren.
 - Vegye figyelembe a router használati útmutatójában található adatokat.
 - A WPS csak korlátozott ideig aktív. Ezen idő alatt aktiválja a WPS-t az EGC Controller eszközzön.

H

Az EGC Controller eszközön:

1. A WPS aktiválásához nyomja le röviden a gombot (max. 2 másodpercig).
 - A LED zölden világít és gyorsan villog.
 - A WPS 2 percig bekapcsolva marad.
 - A kapcsolat akkor jött létre, ha LED lassan zölden villog (2 másodpercig világít, 1 másodpercre kialszik).

Az okostelefonon/tableten:

2. Kapcsolat létesítése a WLAN-routerrel.
3. Indítsa el az „OASE Easy Control” alkalmazást.

Közvetlen WLAN-kapcsolat létrehozása (Access Point üzemmód)

Az okostelefon/tablet és az InScenio EGC Controller Home/Cloud közötti WLAN hatótávolsága legfeljebb 80 m zavarforrások nélkül és szabad rálátás esetén.

- Kompatibilitás a következő WLAN-szabványokkal: 802.11n+g+b
 - Kizárólag a 2,4 GHz-es frekvenciatartományban.
- A hálózati név (SSID) ① a típus tábla mellett elhelyezett címkén található az EGC Controller készüléken.
 - Az „xxxxxx” betűsor, mely a hálózati név (SSID) ① részét képezi, eszköz-specifikus, és az EGC vezérlő MAC-címének egy részét jelöli.
- Az alapértelmezett jelszó ② szintén a típus tábla mellett elhelyezett címkén található az EGC Controller készüléken.
 - Az EGC Controller gyárilag beállított jelszava ②: „oase1234”.
 - A kapcsolat kódolt, és jelszó védí.

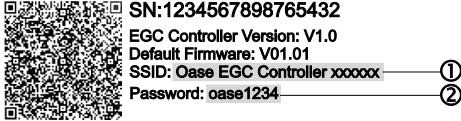

Az alkalmazott ikonok eltérhetnek az okostelefonon/tableten megjelenő ikonoktól.

iOS Android

Az alábbiak szerint végezze el:



1. Nyissa meg a beállításokat.



2. Válassza ki a WLAN lehetőséget, és aktiválja.
3. A hálózati listából válassza ki az "Oase EGC Controller xxxxxx" lehetőséget.

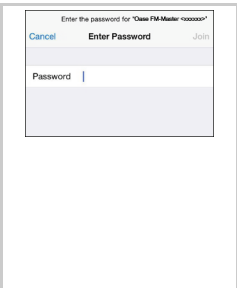

4. Írja be a Wi-Fi jelszót, és válassza ki a „Csatlakozás” lehetőséget.
 - Létrejön a kapcsolat az EGC Controller eszközzel.
 - Sikeres kapcsolódás esetén a hálózati név alatt „Csatlakoztatva” (Android) vagy egy „✓” ikon (iOS) látható.
 - Más WLAN-kapcsolatok nincsenek aktiválva.
5. Indítsa el az „OASE Easy Control” alkalmazást.
 - Az alkalmazás automatikusan kiválasztja az operációs rendszer nyelvét. Ha az alkalmazás nem támogatja az adott nyelvet, akkor az angol kerül beállításra.
 - Az EGC Controller egységhez való első kapcsolódás alkalmával meg kell adni egy készülékjelszót, hogy az EGC Controller a nem engedélyezett hozzáféréstől védve legyen.
 - Jegyezze fel a készülékjelszót, mivel az InScenio EGC Controller Cloud OASE felhőhöz való hozzáadásához szintén szükség lesz rá.

OSTRZEŻENIE

- Urządzenie może być używane przez dzieci od 8 lat i ponadto przez osoby o ograniczonych fizycznych i umysłowych zdolnościach, albo nie posiadających niezbędnego doświadczenia i wiedzy, gdy będą one pod nadzorem osoby odpowiedzialnej za bezpieczeństwo użytkownika tego urządzenia lub zostaną odpowiednio przez nią poinstruowane i poinformowane o wynikających stąd zagrożeniach.
- Dzieciom zabrania się zabawy z tym urządzeniem.
- Czyszczenie ani czynności serwisowe użytkownika nie mogą być wykonywane przez dzieci bez nadzoru osoby dorosłej.
- Urządzenie musi być zabezpieczone wyłącznikiem różnicowoprądowym, ze znamionowym prądem upływowym wynoszącym maksymalnie 30 mA.
- Urządzenie podłączyć tylko wtedy, gdy parametry elektryczne urządzenia i zasilania energią są zgodne. Dane urządzenia znajdują się na tabliczce znamionowej na urządzeniu; na opakowaniu lub w niniejszej instrukcji.
- Śmierć lub ciężkie obrażenia przez porażenie prądem są możliwe! Przed włożeniem rąk do wody należy odłączyć od sieci wszystkie urządzenia elektryczne znajdujące się w wodzie.
- Przed przystąpieniem do wykonywania czynności przy urządzeniu wyciągnąć wtyczkę sieciową.
- Nigdy nie zanurzać urządzenia w wodzie lub innych cieczach.
- Nie używać urządzenia, gdy przewody elektryczne lub obudowa są uszkodzone.

Przepisy bezpieczeństwa

Instalacja elektryczna zgodna z przepisami

- Instalacje elektryczne muszą odpowiadać krajowym przepisom instalacyjnym i mogą być wykonywane tylko przez specjalistów elektryków.
- Specjalistą elektrykiem jest osoba, która w oparciu o swoje wykształcenie, wiedzę i doświadczenie jest zdolna i uprawniona do oceny oraz przeprowadzenia końcowego oddania do eksploatacji wykonanych prac. Do zadań specjalistów należy też określenie potencjalnych niebezpieczeństw i zapewnienie przestrzegania obowiązujących miejscowych oraz krajowych norm, przepisów i postanowień.
- W przypadku pytań i problemów należy zwrócić się do specjalisty elektryka.
- Chronić złącza wtykowe przed wilgocią.

Bezpieczna eksploatacja

- Nie przenosić ani ciągnąć urządzenia chwytając za przewód elektryczny.
- Przewody należy układać w sposób chroniony przed uszkodzeniami i tak, żeby nie stanowiły niebezpieczeństwa potknięcia się.
- Nie używać gniazdek wtykowych wielokrotnych.
- Przy urządzeniu należy wykonywać tylko te prace, które są opisane w niniejszej instrukcji. Jeśli nie da się usunąć problemu we własnym zakresie, to należy zwrócić się do autoryzowanego punktu serwisowego lub w razie wątpliwości do producenta.
- Nie dokonywać żadnych przeróbek technicznych urządzenia.
- Używać tylko oryginalnych części zamiennych i oryginalnego wyposażenia dodatkowego.
- Podczas wymiany danych z OASE Cloud mogą wystąpić dodatkowe opłaty naliczane przez innych dostawców usług internetowych.

Informacje dotyczące instrukcji użytkowania

Witamy w OASE Living Water. Kupując **InScenio EGC Controller Home/Cloud**, dokonali Państwo dobrego wyboru. Przed pierwszym uruchomieniem urządzenia należy uważnie przeczytać instrukcję użytkowania i zapoznać się z zasadą działania urządzenia. Wszystkie prace dotyczące tego urządzenia mogą być wykonywane tylko zgodnie z zaleceniami dostarczonej instrukcji.

Bez względu na przestrzegania przepisów bezpieczeństwa pracy w odniesieniu do prawidłowego i bezpiecznego użytkowania.

Instrukcję użytkowania należy przechowywać w bezpiecznym miejscu. W przypadku sprzedaży urządzenia nowemu właścicielowi należy przekazać również instrukcję użytkowania.

Ostrzeżenia w niniejszej instrukcji

Ostrzeżenia w niniejszej instrukcji są klasyfikowane przez hasła ostrzegawcze, które określają wielkość zagrożenia.



NIEBEZPIECZEŃSTWO

Oznacza bezpośrednio występującą niebezpieczną sytuację, w wyniku której dochodzi do śmiertelnych lub ciężkich obrażeń, gdy nie zostanie uniknięta.



OSTRZEŻENIE

Oznacza możliwą niebezpieczną sytuację, w wyniku której może dojść do śmiertelnych lub ciężkich obrażeń, gdy nie zostanie uniknięta.



OSTROŻNIE

Oznacza możliwą niebezpieczną sytuację, w wyniku której może dojść do obrażeń lub lekkich skaleczeń, gdy nie zostanie uniknięta.



WSKAZÓWKA

Oznacza możliwą niebezpieczną sytuację, w wyniku której mogą wystąpić szkody środowisku naturalnym albo straty materialne, gdy nie zostanie uniknięta.

Odnośniki w niniejszej instrukcji

A Odnośnik do rysunku, np. rysunek A.

→ Odnośnik do innego rozdziału.

Zakres dostawy

<input type="checkbox"/> A	Ilość	Opis
1	1	EGC Controller
2	1	Ramka do mocowania na ścianie albo do połączenia z prętem do wbicia w ziemię
3	1	Rezystor końcowy EGC
4	1	Łącznik kablowy EGC
5	4	Śruby do mocowania łącznika wtykowego
6	1	Pręt do wbicia w ziemię
7	1	Instrukcja użytkowania
8	1	Transformator

Opis produktu

Opis działania

InScenio EGC Controller Home/Cloud jest sterownikiem urządzeń z bezprzewodowym lokalnym układem sieciowym (WLAN). Podłączone urządzenia są sterowane smartfonem lub tabletem z aplikacją OASE Easy Control.

Ponadto InScenio EGC Controller Cloud umożliwia kontrolowanie urządzeń wykonawczych EGC poprzez witrynę internetową firmy OASE. Ta witryna internetowa jest dostępna pod adresem <https://oec.oase-livingwater.com>.

Specyfikacja:

- Możliwość podłączenia urządzeń wykonawczych EGC.
 - W ogrodzie i w pobliżu stawu Easy Garden Control System (EGC) oferuje wygodną technikę sterowania, zapewniając przy tym wysoki komfort i bezpieczeństwo.
 - Informacje na temat EGC i jego możliwości są dostępne na stronie internetowej www.oase-livingwater.com/egc-start.

Zastosowanie zgodne z przeznaczeniem

InScenio EGC Controller Home/Cloud, zwany dalej "Urządzeniem", może być używany wyłącznie w następujący sposób:

- Działanie wyłącznie jako sterownik urządzeń końcowych EGC marki OASE.
- Eksploatacja tylko przy temperaturze otoczenia od -20 °C do +45 °C.
- Eksploatacja w warunkach zgodnych z danymi technicznymi.

Ustawienie i podłączenie



OSTRZEŻENIE

Napięcie elektryczne stanowi śmiertelne zagrożenie lub może spowodować odniesienie ciężkich obrażeń.

- Ustawić urządzenie w sposób zabezpieczony przed zalaniem, w odległości co najmniej 2 m od wody.

Ustawienie urządzenia na pręcie do wbicia w ziemię

Należy postępować w sposób następujący:

C

- Pręt do wbicia w ziemię wbić na całej długości do podłoża.
- Nasunąć urządzenie na pręt.
- Sprawdzić stabilność.

Zamocowanie urządzenia na ścianie

Należy postępować w sposób następujący:

D

- Ściągnąć ramkę i przymocować ją odpowiednimi śrubami.
- Należy zamocować urządzenie na ramkę.
 - Ramka musi zaczepić się w zatrzasku.

Podłączenie urządzenia współpracującego z EGC

Dla pewności połączenia i niezakłóconego działania układu sieciowego EGC istotne jest prawidłowe mocowanie łączników wtykowych.

- Kabel połączeniowy EGC jest do nabycia jako akcesoria o długości 2,5 m (47038), 5 m (47039) albo 10 m (47040).
 - Kabel połączeniowy EGC i kabel podłączeniowy sterownika EGC są połączone łącznikiem kablowym EGC.

Należy postępować w sposób następujący:

F, G, H

1. Usunąć rezystor końcowy EGC z urządzenia.
2. Nałożyć złącze wtykowe i przymocować je dwiema śrubami (maks. 2,0 Nm).
 - Uszczelka gumowa musi być czysta i dokładnie pasować.
 - Wymienić uszkodzoną uszczelkę gumową.
3. Z ostatniego urządzenia w układzie sieciowym EGC zdjęć kołpak ochronny z EGC-OUT, nałożyć rezystor końcowy EGC i zabezpieczyć go obiema śrubami (max. 2,0 Nm).
 - Do ostatniego urządzenia w układzie sieciowym EGC do EGC-OUT nie jest podłączony żaden kabel EGC, lecz musi zostać włożony rezystor końcowy EGC, żeby układ sieciowy EGC był prawidłowo zakończony.
 - Do każdego zakresu dostawy InScenio FM-Master WLAN lub InScenio EGC Controller należy jeden rezystor końcowy EGC.



WSKAZÓWKA

Urządzenie ulegnie zniszczeniu, gdy woda wniknie do gniazdek.

- Gniazodka zamknąć łącznikiem wtykowym albo uszczelką gumową.



WSKAZÓWKA

Dalsze wskazówki dotyczące obsługi i integracji systemu EGC podano w instrukcji użytkownika InScenio EGC Controller pod adresem <http://www.oase-livingwater.com/egc-start>.

Podłączenie zasilania prądowego

Należy postępować w sposób następujący:

E

1. Wtyczkę przewodu zasilającego przykręcić do transformatora.
2. Podłączyć do zasilania prądowego.

Uruchomienie

Obsługa przebiega poprzez aplikację "OASE Easy Control" na smartfonie lub tablecie. Rozruch przeprowadzany jest w następującej kolejności:

1. Zainstalować aplikację na smartfonie / tablecie. (→ Zainstalowanie aplikacji "OASE Easy Control")
2. Podłączyć sterownik EGC do sieci prądowej. (→ Podłączenie zasilania prądowego)
3. Nawiązać połączenie WLAN.

Smartfon / tablet łączy się dwoma sposobami z InScenio EGC Controller Home/Cloud (WLAN):

- Smartfon / tablet jest połączony z InScenio EGC Controller Home/Cloud poprzez dostępny router WLAN. (→ Nawiązanie połączenia z routerem WLAN (tryb Router/Cloud))
- Smartfon / tablet jest połączony z InScenio EGC Controller Home/Cloud bezpośrednio poprzez WLAN. (→ Nawiązanie bezpośredniego połączenia WLAN (tryb Access-Point))

Wskazywanie stanu roboczego

A

Dioda LED wskazuje stan roboczy InScenio EGC Controller Home/Cloud.

Kolor LED	Status LED	Opis
–	Wyłączony	EGC Controller jest wyłączony
Zielona	Świeci	EGC Controller jest w gotowości do działania i w trybie Access Point (punktu dostępu)
	Miga szybko	WPS jest aktywny, EGC Controller czeka na dane logowania routera
	Miga powoli (2 sekundy świeci, 1 sekundę nie świeci)	EGC Controller jest w gotowości do działania i połączony z routerem
Żółta	Świeci	EGC Controller włącza się lub jest w trybie aktualizacji oprogramowania
	Miga szybko	Przebiega aktualizacja oprogramowania sprzętu
	Miga powoli (2 sekundy świeci, 1 sekundę nie świeci)	EGC Controller szuka połączenia z routerem
Czerwona	Miga	Błąd Środki zaradcze: <ul style="list-style-type: none"> • Odłączyć zasilanie prądowe, poczekać 10 sekund, włączyć zasilanie prądowe • EGC Controller przywrócić ustawienia fabryczne • Przeprowadzić aktualizację oprogramowania sprzętu

Zainstalowanie aplikacji "OASE Easy Control"

iOS

Android

Przyjąć następujący tok postępowania:

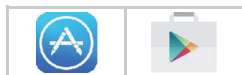

1. Otworzyć Google Play lub App Store.



2. Wyszukać aplikację "OASE Easy Control" i zainstalować ją.

– Podczas instalowania postępować zgodnie z instrukcjami.

3. Potwierdzić pytanie upewniające dotyczące dostępu do danych wewnętrznych urządzenia.

– Po wyrażeniu zgody można wykonać własne zdjęcia produktu.

– Pytanie upewniające jest zadawane podczas instalowania (Android) lub podczas działania aplikacji (iOS).

Po pomyślnym zainstalowaniu, aplikacja jest pokazywana na wyświetlaczu.

Nawiązanie połączenia z routerem WLAN (tryb Router/Cloud)

Warunek:

- Zasięg WLAN między routerem i InScenio EGC Controller Home/Cloud wynosi nie więcej niż 80 m, bez źródeł zakłóceń i bez materialnych przeszkód.
- Kompatybilność z następującymi standardami WLAN: 802.11n+g+b
 - Wyłącznie w zakresie częstotliwości 2,4 GHz.

Nawiązanie połączenia z routerem WLAN poprzez WPS (tryb Router/Cloud)

Z WPS (Wi-Fi Protected Setup) nawiązywane jest bezpieczne połączenie poprzez naciśnięcie przycisku na routerze WLAN i na InScenio EGC Controller Home/Cloud.

- Wpisanie SSID oraz hasła nie jest konieczne.
- Router WLAN musi być przystosowany do funkcji WPS.

Należy postępować w sposób następujący:

Na routerze:

- Nacisnąć przycisk WPS na routerze, żeby włączyć WPS.
 - Przestrzegać zaleceń zamieszczonych w instrukcji obsługi routera.
 - WPS jest aktywny tylko w ograniczonym przedziale czasu. W tym czasie aktywować WPS na EGC Controller.

H

Na EGC Controller:

1. Krótko nacisnąć przycisk (max. 2 sekundy), żeby uaktywnić WPS.
 - Dioda LED szybko miga na zielono.
 - WPS pozostaje aktywny przez 2 minuty.
 - Połączenie zostało nawiązane, gdy zielona dioda LED miga powoli (2 sekundy świeci, 1 sekundę nie świeci).

Smartfon / tablet:

2. Nawiązać połączenie z routerem WLAN.
3. Uruchomić aplikację "OASE Easy Control".

Nawiązanie bezpośredniego połączenia WLAN (tryb Access-Point)

Zasięg połączenia WLAN między smartfonem/tabletem i InScenio EGC Controller Home/Cloud wynosi maksymalnie do 80 m, w warunkach bez źródeł zakłóceń i przeszkód materialnych.

- Kompatybilność z następującymi standardami WLAN: 802.11n+g+b
 - Wyłącznie w zakresie częstotliwości 2,4 GHz.
- Nazwa układu sieciowego (SSID) ① znajduje się na naklejce obok tabliczki znamionowej na EGC Controller.
 - Kolejność liter "xxxxxx" w nazwie układu sieciowego (SSID) ① jest specyficzna dla urządzenia i oznacza jedną część adresu MAC sterownika EGC.
- Standardowe hasło ② znajduje się także na naklejce obok tabliczki znamionowej na EGC Controller.
 - EGC Controller posiada fabrycznie nadane hasło standardowe ② "oase1234".
 - Połączenie jest zaszyfrowane i chronione hasłem.

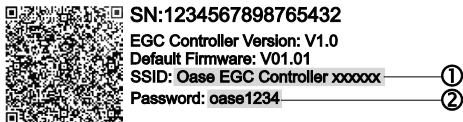

Zastosowane symbole mogą różnić się od symboli na smartfonie lub tablecie.

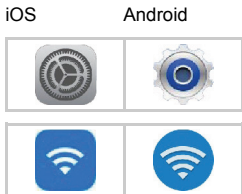

Przyjąć następujący tok postępowania:

1. Otworzyć ustawienia.
2. Wybrać WLAN i włączyć.
3. Na liście układów sieciowych wybrać "Oase EGC Controller xxxxxx".
4. Wpisać hasło Wi-Fi i wybrać "Połącz".
 - Połączenie z EGC Controller zostanie nawiązane.
 - Po pomyślnym nawiązaniu połączenia, pod nazwą układu sieciowego wyświetlany jest tekst "Połączony" (Android) albo "✓" (iOS).
 - Inne połączenia WLAN nie są aktywne.
5. Uruchomić aplikację "OASE Easy Control".
 - Aplikacja wybiera automatycznie język obsługi ustawiony w systemie operacyjnym. Jeżeli aplikacja nie posiada danego języka, to ustawia się język angielski.
 - Przy pierwszym nawiązywaniu połączenia z EGC Controller należy ustalić hasło urządzenia, żeby chronić EGC Controller przed niedozwolonym dostępem.
 - Dobrze zapamiętać hasło, ponieważ ono jest także potrzebne do wprowadzenia InScenio EGC Controller Cloud do OASE-Cloud (chmury).

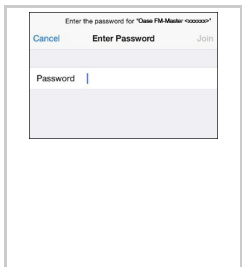

VAROVÁNÍ

- Tento přístroj nesmí být používán dětmi do 8 let a kromě toho i osobami se sníženými fyzickými, sensorickými nebo mentálními schopnostmi nebo nedostatkem zkušeností a vědomostí, pokud nejsou pod dohledem nebo nebyly poučeny o bezpečném používání přístroje a mohou z tohoto důvodu vzniknout nebezpečí.
- Děti si nesmí s přístrojem hrát.
- Čištění a uživatelská údržba nesmí být prováděna dětmi bez dozoru.
- Přístroj musí být zajištěn pomocí ochranného zařízení chybného proudu s jmenovitým poruchovým proudem maximálně 30 mA.
- Přístroj zapojte pouze tehdy, shodují-li se elektrické údaje přístroje s údaji elektrického napájení. Údaje o přístroji se nachází na typovém štítku přístroje, na obalu nebo v tomto návodu.
- Může dojít ke smrti nebo těžkým zraněním elektrickým proudem! Dříve, než sáhnete do vody, odpojte všechny elektrické přístroje, které jsou ve vodě, od elektrické sítě.
- Před zahájením prací na zařízení odpojte elektrickou zástrčku.
- Nenamáčejte přístroj nikdy do vody nebo jiných kapalin.
- Přístroj nesmíte používat, pokud jsou poškozené elektrické vodiče nebo kryty.

Bezpečnostní pokyny

Elektrická instalace podle předpisů

- Elektrické instalace musí odpovídat národním ustanovením pro zřizovatele a smí je provádět pouze kvalifikovaný elektrikář.
- Za kvalifikovaného elektrikáře je považována osoba, která je na základě svého odborného vzdělání, znalostí a zkušeností způsobilá a oprávněná provádět jí zadané práce. Práce odborníka zahrnuje také rozeznání možného nebezpečí a dodržování příslušných místních a národních norem, předpisů a ustanovení.
- S případnými otázkami a potížemi se obraťte na kvalifikovaného elektrikáře.
- Chraňte konektorové spoje před vlhkostí.

Bezpečný provoz

- Nepřenášejte přístroj za elektrické vodiče ani jej za ně netahejte.
- Vodiče instalujte tak, aby byly chráněné před poškozením a pamatujte, že o ně nesmí nikdo zakopnout.
- Nepoužívejte elektrické rozdvojky.
- Provádějte na přístroji pouze takové práce, které jsou popsány v tomto návodu. Pokud nelze problémy odstranit, kontaktujte autorizovaný zákaznický servis nebo v případě pochybností výrobce.
- Nikdy neprovádějte technické změny na zařízení.
- Používejte pro přístroj pouze originální náhradní díly a příslušenství.
- Při datovém provozu s OASE Cloud mohou vzniknout dodatečné náklady za online služby třetích poskytovatelů.

O tomto návodu k obsluze

Vítejte u OASE Living Water. Koupě tohoto výrobku **InScenio EGC Controller Home/Cloud** byla dobrou volbou. Ještě před prvním použitím tohoto zařízení si pečlivě přečtěte návod k použití a dobře se s vaším novým zařízením seznáme. Veškeré práce na tomto a s tímto přístrojem mohou být prováděny jen podle přiloženého návodu. Bezpodmínečně dodržujte bezpečnostní pokyny pro správné a bezpečné používání. Tento návod k použití pečlivě uschovejte. Při změně vlastníka předejte i návod k použití.

Výstražná upozornění v tomto návodu

Varovné pokyny v tomto návodě jsou klasifikovány pomocí signálních slov, které označují míru nebezpečí.



NEBEZPEČÍ

Označuje bezprostředně nebezpečnou situaci, která, pokud se jí nevyhnete, bude mít za následek smrt nebo vážná zranění.



VAROVÁNÍ

Označuje potenciálně nebezpečnou situaci, která, pokud se jí nevyhnete, může mít za následek smrt nebo vážná zranění.



OPATRNĚ

Označuje potenciálně nebezpečnou situaci, která, pokud se jí nevyhnete, může mít za následek středně těžká nebo lehká zranění.



UPOZORNĚNÍ

Označuje potenciálně nebezpečnou situaci, která, pokud se jí nevyhnete, může způsobit poškození majetku nebo poškození životního prostředí.

Upozornění v tomto návodu

- A Odkaz na jeden z obrázků., např. obrázek A.
- Odkaz k jiné kapitole.

Rozsah dodávky

<input type="checkbox"/> A	Počet	Popis
1	1	EGC Controller
2	1	Přidrzný rám k montáži na stěnu, nebo uchycení zapichovacího kolíku
3	1	Koncový odpor EGC
4	1	Kabelová spojka EGC
5	4	Šrouby pro upevnění konektoru
6	1	Zapichovací kolík pro upevnění k zemi
7	1	Návod k použití
8	1	Transformátor

Popis výrobku

Popis funkcí

InScenio EGC Controller Home/Cloud je ovládání přístroje pomocí bezdrátové lokální sítě (WLAN). Připojené přístroje se ovládají smartphonem nebo tabletem s aplikací OASE Easy Control .

Pomocí InScenio EGC Controller Cloud lze navíc koncová zařízení, které podporují EGC, kontrolovat prostřednictvím webového portálu OASE. Webový portál je k dispozici na adrese <https://oec.oase-livingwater.com> .

Vlastnosti:

- Možnost připojení pro koncová zařízení s podporou EGC.
 - Easy Garden Control System (EGC) nabízí v zahradě i u rybníka komfortní možnosti ovládání a zaručuje vysoký komfort a bezpečnost.
 - Informace o EGC a jeho možnostech naleznete na www.oase-livingwater.com/egc-start .

Použití v souladu s určeným účelem

InScenio EGC Controller Home/Cloud, dále jen „přístroj“, se smí používat výhradně podle níže uvedených pokynů:

- Provoz je možný pouze jako řízení zařízení s koncovými zařízeními od společnosti OASE, které jsou kompatibilní s EGC.
- Pouze při teplotě prostředí -20 °C ... +45 °C;
- Provoz při dodržení technických údajů.

Instalace a připojení



VAROVÁNÍ

Elektrické napětí může způsobit smrt nebo těžká zranění.

- Přístroj instalujte ve vzdálenosti minimálně 2 m od vody, aby nedošlo k zatopení.

Instalace přístroje pomocí zapichovacího kolíku

Postupujte následovně:

C

1. Zapichovací kolík zasuňte v celé délce do země.
2. Přístroj nasuňte na zapichovací kolík.
3. Zkontrolujte stabilitu.

Montáž přístroje na stěnu

Postupujte následovně:

D

1. Stáhněte přídržný rám a připevněte vhodnými šrouby
2. Přístroj nasadte na přídržný rám.
 - Přídržný rám musí zaskočit.

Připojení přístroje s funkcí EGC

Pro bezpečné spojení a zajištění bezporuchové sítě EGC je důležité správné upevnění konektorů.

- Spojovací kabely EGC jsou jako příslušenství k dostání v délkách 2,5 m (47038), 5 m (47039) a 10 m (47040).
 - Propojovací kabel EGC a připojovací kabel kontroleru EGC jsou spojeny s kabelovou spojkou EGC.

Postupujte následovně:

F, G, H

1. Odstraňte z přístroje koncový odpor EGC.
2. Nasaďte konektor a zajistěte jej oběma šrouby (max. 2,0 Nm).
 - Pryžové těsnění musí být čisté a přesně dosedat.
 - Poškozené pryžové těsnění vyměňte.
3. Z posledního zařízení v síti EGC odstraňte ochrannou krytku na EGC-OUT, nasuňte koncový odpor EGC a zajistěte dvěma šrouby (max. 2,0 Nm).
 - Na posledním zařízení v síti EGC nemusí být na EGC-OUT žádný spojovací kabel EGC, nýbrž musí být zapojen koncový odpor EGC, aby se síť EGC řádně ukončila.
 - K rozsahu dodávky od InScenio FM-Master WLAN nebo InScenio EGC Controller nyní patří koncový odpor EGC.



UPOZORNĚNÍ

Pokud se do zdířek dostane voda, dojde ke zničení přístroje.

- Zdířky uzavírejte konektorem nebo ochrannou krytkou a gumovým těsněním.



UPOZORNĚNÍ

Další pokyny k ovládání a zapojení do systému EGC jsou uvedeny v návodu k použití InScenio EGC Controller pod <http://www.oase-livingwater.com/egc-start>.

Připojení k elektrické síti

Postupujte následovně:

E

1. Utáhněte konektor napájecího kabelu do trafo.
2. Vytvořte přívod elektrického proudu.

Uvedení do provozu

Ovládání se provádí aplikací „OASE Easy Control“ na smartphonu/tabletu. Přístroj zprovozníte v následujícím pořadí:

1. Nainstalujte na smartphone/tablet aplikaci „(→ Nainstalujte aplikaci "OASE Easy Control")“.
2. Připojte kontroler EGC k elektrické síti. (→ Připojení k elektrické síti)
3. Vytvořte spojení WLAN.

Smartphone/tablet může navázat spojení se systémem InScenio EGC Controller Home/Cloud dvěma způsoby (WLAN):

- Smartphone/tablet a InScenio EGC Controller Home/Cloud jsou spojeny pomocí routeru WLAN. (→ Vytvoření připojení k routeru WLAN (Router/režim Cloud))
- Smartphone/tablet a InScenio EGC Controller Home/Cloud jsou spojeny dohromady přímo. (→ Vytvoření přímého připojení WLAN (režim Acces point))

Zobrazení provozního stavu

A

Světelná dioda (LED) signalizuje provozní stav InScenio EGC Controller Home/Cloud .

Barva LED	Stav LED	Popis
–	Vypnuto	EGC Controller vypnuto
Zelená	svítí	EGC Controller je připraven k provozu a v režimu přístupových bodů
	rychle bliká	WPS je aktivní, systém EGC Controller čeká na přístupové údaje routeru
	blíká pomalu (2 x za sekundu, 1 sekunda zhasnuto)	EGC Controller je připraven k provozu a připojen k routeru
žlutá	svítí	EGC Controller se spouští nebo se nachází v režimu aktualizace
	rychle bliká	Provede se aktualizace firmwaru
	blíká pomalu (2 x za sekundu, 1 sekunda zhasnuto)	Systém EGC Controller navazuje spojení s routerem
červená	Bliká	Závada Náprava: <ul style="list-style-type: none"> • Odpojte od přívodu el. energie, počkejte 10 sekund, obnovte přívod el. energie • Reset systému EGC Controller do výrobního nastavení • Proveďte aktualizaci firmwaru

Nainstalujte aplikaci "OASE Easy Control"

iOS

Android

Postupujte následovně:



1. Otevřete Google Play nebo App Store.



2. Vyhledejte a nainstalujte aplikaci „OASE Easy Control“.

– Při instalaci postupujte podle pokynů.

3. Potvrďte dotaz týkající se přístupu k interním datům přístroje.

– Je-li přístup povolen, můžete nastavit individuální fotografie produktu.

– Dotaz se zobrazí v průběhu instalace (Android) nebo při provádění aplikace (iOS).

Po úspěšné instalaci se aplikace zobrazí na displeji.

Vytvoření připojení k routeru WLAN (Router/režim Cloud)

Předpoklad:

- Dosah spojení WLAN mezi routerem a systémem InScenio EGC Controller Home/Cloud nemůže být bez zdrojů rušení a při volném výhledu delší než 80 m.
- Kompatibilita s následujícími WLAN standardy: 802.11n+g+b
 - Výhradně ve frekvenčním rozsahu 2,4 GHz.

Vytvoření připojení k routeru WLAN prostřednictvím WPS (Router/režim Cloud)

Pomocí WPS (Wi-Fi Protected Setup) navážete bezpečné spojení stisknutím tlačítka vždy na routeru WLAN a na systému InScenio EGC Controller Home/Cloud.

- Zadávání SSID a hesla odpadá.
- Router WLAN musí podporovat WPS.

Postupujte následovně:

Na routeru:

- K aktivaci WPS stiskněte na routeru tlačítko WPS.
 - Dodržujte pokyny uvedené v návodu k obsluze routeru.
 - WPS je aktivní pouze na omezenou dobu. Během této doby aktivujte WPS na systému EGC Controller .

H

Na systému EGC Controller:

1. Tlačítko krátce stiskněte (max. 2 sekundy) pro aktivaci WPS.
 - LED se rozsvítí zeleně a rychle bliká.
 - WPS zůstane 2 minuty aktivní.
 - Spojení je navázáno, jakmile zelená LED pomalu bliká (2 sekundy svítí, 1 sekunda nesvítí).

Na smartphonu/tabletu:

2. Navažte spojení s routerem WLAN.
3. Spuštění aplikace "OASE Easy Control".

Vytvoření přímého připojení WLAN (režim Acces point)

Dosah spojení WLAN mezi smartphonem/tabletem a InScenio EGC Controller Home/Cloud může být bez zdrojů rušení a při volném výhledu až 80 m.

- Kompatibilita s následujícími WLAN standardy: 802.11n+g+b
 - Výhradně ve frekvenčním rozsahu 2,4 GHz.
- Název sítě (SSID) ① je uveden na nálepce vedle typového štítku na EGC Controller.
 - Pořadí písmen "xxxxxx" v názvu sítě (SSID) ① je specifické pro přístroj a označuje část MAC adresy kontroleru EGC.
- Výchozí heslo ② je také uvedeno na nálepce vedle typového štítku na EGC Controller.
 - EGC Controller Má ve výrobním nastavení standardní heslo ② "oase1234".
 - Spojení je zakódované a chráněné heslem.



Použité symboly se mohou lišit od symbolů na smartphonu/tabletu.

iOS Android

Postupujte následovně:



1. Otevřete nastavení.



2. Vyberte a aktivujte WLAN.
3. Ze seznamu sítí vyberte "Oase EGC Controller xxxxxx".

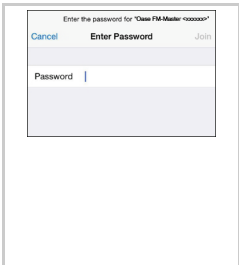

4. Zadejte heslo a vyberte „připojit“.
- Vytvoří se spojení s EGC Controller .
 - Po úspěšně navázaném spojení se pod názvem sítě zobrazí "připojeno" (Android) nebo "✓" (iOS).
 - Ostatní připojení WLAN jsou deaktivována.
5. Spusťte aplikaci „OASE Easy Control“.
- Aplikace vybere automaticky jazyk operačního systému. Pokud aplikace určitý jazyk nepodporuje, bude vybrána angličtina.
 - Při vytvoření prvního připojení s EGC Controller se musí nastavit heslo přístroje, aby se EGC Controller chránil před neoprávněným přístupem.
 - Poznamenejte si heslo zařízení, protože ho budete potřebovat, abyste připojili InScenio EGC Controller Cloud do cloudu OASE.

Preklad originálneho krátkeho návodu

VÝSTRAHA

- Tento prístroj môžu používať deti staršie ako 8 rokov a osoby so zníženými fyzickými, zmyslovými alebo mentálnymi schopnosťami alebo s nedostatočnými skúsenosťami a znalosťami, keď sú pod dohľadom alebo boli poučené o bezpečnom používaní prístroja a pochopili nebezpečenstvá, ktoré z toho vyplývajú.
- Deti sa s prístrojom nesmú hrať.
- Deti nesmú vykonávať čistenie a používateľskú údržbu.
- Prístroj musí byť zabezpečený ochranným zariadením proti chybnému prúdu s menovitým chybným prúdom, ktorý nie je väčší než 30 mA.
- Prístroj pripájajte iba vtedy, ak sa zhodujú elektrické údaje prístroja a jeho napájania. Údaje o prístroji sa nachádzajú na typovom štítku prístroja, na obale alebo v tomto návode na obsluhu.
- Smrť alebo ťažké zranenia spôsobené zásahom elektrického prúdu! Skôr než siahnete do vody, odpojte od siete všetky zariadenia, ktoré sa nachádzajú vo vode.
- Pred prácou s prístrojom vytiahnite sieťovú zástrčku zo zásuvky.
- Prístroj nikdy neponárajte do vody ani iných tekutín.
- Nepoužívajte zariadenie, ak sú elektrické prípojky alebo kryty poškodené.

Bezpečnostné pokyny

Elektrická inštalácia podľa predpisov

- Elektrické inštalácie musia zodpovedať národným predpisom pre zriaďovateľov inštalácie a môže ich vykonávať iba kvalifikovaný elektrikár.
- Za kvalifikovaného elektrikára sa považuje osoba, ktorá je na základe svojho odborného vzdelania, znalostí a skúsenosti schopná a oprávnená posudzovať a vykonávať zadané činnosti. Práca odborníka zahŕňa tiež rozpoznanie možných nebezpečenstiev a rešpektovanie regionálnych a národných noriem, predpisov a nariadení.
- Pri otázkach a problémoch sa obráťte na kvalifikovaného elektrikára.
- Zástrčkové spoje chráňte pred vlhkosťou.

Bezpečná prevádzka

- Prístroj neneste a neťahajte za elektrické vedenie.
- Vedenia uložte tak, aby boli chránené pred poškodeniami a dbajte na to, aby o ne nemohol nikto zakopnúť.
- Nepoužívajte viacnásobné zásuvky.
- Na prístroji vykonávajte iba činnosti, ktoré sú opísané v tomto návode. Ak nie je možné problémy odstrániť, kontaktujte autorizované miesto zákaznickeho servisu alebo v prípade pochybností výrobcu.
- Nikdy nevykonávajte technické zmeny na prístroji.
- Používajte pre prístroj len originálne náhradné diely a príslušenstvo.
- Pri prevádzke s prenosom údajov s OASE Cloud môžu vzniknúť dodatočné náklady zapríčinené online službami.

O tomto návode na používanie

Víta Vás OASE Living Water. S kúpou **InScenio EGC Controller Home/Cloud** ste urobili dobré rozhodnutie.

Pred prvým použitím prístroja si starostlivo prečítajte návod na použitie a oboznámte sa s prístrojom. Všetky práce na tomto prístroji a s týmto prístrojom smú byť vykonávané len podľa priloženého návodu.

Bezpodmienečne dodržiavajte bezpečnostné pokyny pre správne a bezpečné používanie.

Tento návod na použitie starostlivo uschovajte. Pri zmene vlastníka, prosím odovzdajte ďalej aj návod na použitie.

Informácie o nebezpečenstve v tomto návode

Výstražné pokyny v tomto návode sú klasifikované signálnymi slovami, ktoré indikujú mieru ohrozenia.



NEBEZPEČENSTVO

Označuje bezprostrednú nebezpečnú situáciu, ktorá môže mať za následok smrť alebo ťažké poranenia, pokiaľ jej nezabráňte.



VÝSTRAHA

Označuje možnú nebezpečnú situáciu, ktorá môže mať za následok smrť alebo ťažké poranenia, pokiaľ jej nezabráňte.



POZOR

Označuje možnú nebezpečnú situáciu, ktorá môže mať za následok stredne ťažké alebo ľahké poranenia, pokiaľ jej nezabráňte.



UPOZORNENIE

Označuje možnú nebezpečnú situáciu, ktorá môže mať za následok vecné škody alebo škody na životnom prostredí, pokiaľ jej nezabráňte.

Odkazy v tomto návode

A Odkaz na obrázok, napr. obrázok A.

→ Odkaz na inú kapitolu.

Rozsah dodávky

<input type="checkbox"/> A	Počet	Opis
1	1	EGC Controller
2	1	Nosný rám na upevnenie na stenu alebo na uchytenie zapichovacieho kolíka
3	1	Koncový odpor EGC
4	1	Káblová spojka EGC
5	4	Skrutky na upevnenie konektora
6	1	Zapichovací kolík na upevnenie na zem
7	1	Návod na použitie
8	1	Transformátor

Popis výrobku

Popis funkcie

InScenio EGC Controller Home/Cloud je ovládanie prístroja pomocou bezdrôtovej miestnej siete (WLAN). Pripojené prístroje sa ovládajú prostredníctvom smartfónu alebo tabletu s aplikáciou OASE Easy Control.

Prostredníctvom InScenio EGC Controller Cloud sa dajú EGC koncové prístroje dodatočne cez internetový portál OASE. Internetový portál je dostupný pod <https://oec.oase-livingwater.com>.

Vlastnosti:

- Možnosť pripojenia EGC koncových prístrojov.
 - Easy Garden Control System (EGC) ponúka v záhrade a na jazierku pohodlné možnosti ovládania a zaručuje vysoký komfort a bezpečnosť.
 - Informácie o EGC a jeho možnostiach nájdete na adrese www.oase-livingwater.com/egc-start.

Použitie v súlade s určeným účelom

InScenio EGC Controller Home/Cloud, ďalej nazývaný „prístroj“, sa smie používať iba nasledovne:

- Prevádzka len ako riadenie prístroja s koncovými prístrojmi EGC spoločnosti OASE.
- Prevádzka pri vonkajšej teplote -20 °C ... +45 °C.
- Prevádzka pri dodržaní technických údajov.

Inštalácia a pripojenie



VÝSTRAHA

Elektrické napätie môže spôsobiť smrť alebo ťažké poranenia.

- Prístroj sa musí postaviť vo vzdialenosti min. 2 m od vody a musí byť chránený proti zaplaveniu.

Inštalácia prístroja so zapichovacím kolíkom

Postupujte nasledovne:

C

1. Kolík celou dĺžkou zapichnete do zeme.
2. Zasuňte prístroj na zapichovací kolík.
3. Skontrolujte stabilitu.

Upevnenie prístroja na stenu

Postupujte nasledovne:

D

1. Stiahnite nosný rám a upevnite ho vhodnými skrutkami
2. Nasadte prístroj na nosný rám.
 - Nosný rám musí zapadnúť.

Pripojenie EGC prístroja

Dôležitým faktorom pre bezpečné spojenie a bezporuchovú sieť EGC je správne upevnenie konektora.

- Spojovací kábel EGC je dostupný ako príslušenstvo s dĺžkou 2,5 m (47038), 5 m (47039) a 10 m (47040).
 - Spojovací kábel EGC a prípojný kábel riadiacich jednotiek EGC sa spoja s káblovou spojkou EGC.

Postupujte nasledovne:

F, G, H

1. Odstráňte koncový odpor EGC na prístroji.
2. Nasadíte konektor a zaistíte ho obomi skrútkami (max. 2,0 Nm).
 - Gumové tesnenie musí byť čisté a musí presne lícovať.
 - Poškodené gumové tesnenie vymeňte.
3. Na poslednom prístroji v sieti EGC odstráňte ochranný kryt na EGC-OUT, nasadíte koncový odpor EGC a zaistíte ho obomi skrútkami (max. 2,0 Nm).
 - Na poslednom prístroji v sieti EGC sa nesmie na EGC-OUT nasadiť žiadny spojovací kábel EGC, ale koncový odpor EGC, aby sa sieť EGC správne ukončila.
 - Do rozsahu dodávky InScenio FM-Master WLAN alebo InScenio EGC Controller patrí vždy koncový odpor EGC.



UPOZORNENIE

Prístroj sa zničí, ak sa do zdierok dostane voda.

- Zdierky uzavrite konektormi alebo ochranným krytom s gumovým tesnením.



UPOZORNENIE

Ďalšie pokyny na obsluhu a integráciu do systému EGC nájdete v návode na použitie InScenio EGC Controller na adrese <http://www.oase-livingwater.com/egc-start>.

Pripojenie k elektrickej sieti

Postupujte nasledovne:

E

1. Zástrčku prívodného vedenia pevne naskrútkujte na transformátor.
2. Vytvorte prívod elektrického prúdu.

Uvedenie do prevádzky

Ovládanie sa realizuje prostredníctvom aplikácie „OASE Easy Control“ na smartfóne/tablete. Uvedenie do prevádzky sa vykonáva v tomto poradí

1. Nainštalujte aplikáciu na smartfón/tablet. (→ Aplikácia „OASE Easy Control“ – inštalácia)
2. Pripojte riadiacu jednotku EGC k elektrickej sieti. (→ Pripojenie k elektrickej sieti)
3. Vytvorte pripojenie WLAN.

Smartfón/tablet je možné prepojiť s InScenio EGC Controller Home/Cloud dvoma spôsobmi (WLAN):

- Smartfón/tablet a InScenio EGC Controller Home/Cloud sú pripojené cez smerovač WLAN. (→ Vytvorte pripojenie na smerovač WLAN (smerovač/režim cloudu))
- Smartfón/tablet a InScenio EGC Controller Home/Cloud sú navzájom priamo pripojené. (→ Vytvorte priame WLAN pripojenie (režim s prístupovým bodom))

Zobrazenie prevádzkového stavu

A

Dióda LED zobrazuje prevádzkový stav prístroja InScenio EGC Controller Home/Cloud.

Farba diódy LED	Stav diódy LED	Opis
–	Vypnutý	Prístroj EGC Controller je vypnutý
Zelená	Svieti	EGC Controller je pripravený na prevádzku a je v režime s prístupovým bodom
	Bliká rýchlo	WPS je aktivovaný, EGC Controller čaká na prístupové údaje smerovača
	Bliká pomaly (2 sekundy svieti, 1 sekundu nesvieti)	EGC Controller je pripravený na prevádzku a je spojený so smerovačom
Žltá	Svieti	EGC Controller sa spúšťa alebo nachádza v režime aktualizácie
	Bliká rýchlo	Vykonáva sa aktualizácia firmvéru
	Bliká pomaly (2 sekundy svieti, 1 sekundu nesvieti)	EGC Controller hľadá pripojenie k smerovaču
Červená	Bliká	Chyba Náprava: <ul style="list-style-type: none"> • Odpojte od elektrickej siete, počkajte 10 sekúnd, znovu pripojte k elektrickej sieti • EGC Controller obnovte továrenské nastavenia • Vykonajte aktualizáciu_firmvéru

Aplikácia „OASE Easy Control“ – inštalácia

iOS Android Postupujte nasledovne:

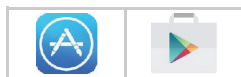

1. Otvorte obchod Google Play alebo App Store.



2. Vyhľadajte aplikáciu „OASE Easy Control“ a nainštalujte ju.

– Postupujte podľa pokynov počas inštalácie.

3. Potvrďte otázku na prístup k interným údajom prístroja.

– Ak je povolený prístup, môžu sa nastaviť individuálne fotografie produktu.

– Dopytovanie sa vykonáva počas inštalácie (Android) alebo po spustení aplikácie (iOS).

Po úspešnej inštalácii sa na displeji zobrazí aplikácia.

Vytvorte pripojenie na smerovač WLAN (smerovač/režim cloudu)

Predpoklad:

- Dosah pripojenia cez WLAN medzi smerovačom a InScenio EGC Controller Home/Cloud nie je viac než 80 m, bez zdrojov rušenia a vo voľnom priestranstve.
- Kompatibilita s týmito normami WLAN: 802.11n+g+b
 - Výlučne v rozsahu frekvencie 2,4 GHz.

Vytvorte pripojenie na smerovač WLAN prostredníctvom WPS (smerovač/režim cloudu)

Pomocou WPS (Wi-Fi Protected Setup) sa vytvorí stlačením tlačidla pripojenie vždy na smerovač WLAN a InScenio EGC Controller Home/Cloud.

- Zadávanie SSID a hesla nie je potrebné.
- Smerovač WLAN musí podporovať WPS.

Postupujte nasledovne:

Na smerovači:

- WPS aktivujete stlačením tlačidla WPS na smerovači.
 - Postupujte podľa návodu na obsluhu smerovača.
 - WPS je aktívne iba počas obmedzeného času. V rámci tohto času aktivujte WPS na EGC Controller.

H

Na EGC Controller:

1. Tlačidlo krátko stlačte (max. 2 sekundy), aby ste aktivovali WPS.
 - LED svieti na zeleno a rýchlo bliká.
 - WPS ostane aktívna 2 minúty.
 - Spojenie je vytvorené, keď LED bliká pomaly na zeleno (2 sekundy svieti, 1 sekundu nesvieti).

Na smartfóne/tablete:

2. Vytvorte pripojenie na smerovač WLAN.
3. Spustíte aplikáciu „OASE Easy Control“.

Vytvorte priame WLAN pripojenie (režim s prístupovým bodom)

Dosah pripojenia WLAN medzi smartfónom/tabletom a InScenio EGC Controller Home/Cloud je až 80 m bez zdrojov rušenia a na otvorenom priestranstve.

- Kompatibilita s týmito normami WLAN: 802.11n+g+b
 - Vylučne v rozsahu frekvencie 2,4 GHz.
- Názov siete (SSID) ① sa nachádza na nálepke vedľa typového štítku na EGC Controller.
 - Poradie písmen „xxxxxx“ v názve siete (SSID) ① závisí od prístroja a označuje časť adresy MAC radiaciach jednotiek EGC.
- Štandardné heslo ② sa nachádza na nálepke vedľa typového štítku na EGC Controller.
 - EGC Controller má v nastavení z výroby štandardné heslo ② „oase1234“.
 - Pripojenie je šifrované a chránené heslom.

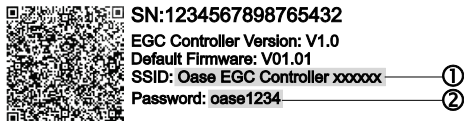

Použité symboly sa môžu líšiť od symbolov na smartfóne/tablete.

iOS Android

Postupujte nasledovne:



1. Otvorte Nastavenia.



2. Vyberte a aktivujte WLAN.

3. Zo zoznamu sietí vyberte „Oase EGC Controller xxxxxx“.

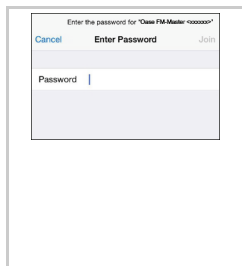

4. Zadajte heslo WiFi a vyberte položku „Pripojiť“.

– Vytvorí sa pripojenie k EGC Controller.

– Pri úspešnom pripojení sa v názve siete zobrazí „Pripojené“ (Android) alebo „✓“ (iOS).

– Iné pripojenia WLAN sú deaktivované.

5. Spustíte aplikáciu „OASE Easy Control“.

– Aplikácia automaticky vyberie jazyk operačného systému. Ak aplikácia nepodporuje jazyk, nastaví sa angličtina.

– Pri vytvorení prvého pripojenia s EGC Controller musí byť stanovené heslo prístroja, aby bola EGC Controller chránená pred nedovoleným prístupom.

– Zapamätajte si heslo prístroja, keďže je nutné aj na pridanie InScenio EGC Controller Cloud do OASE cloudu.

OPOZORILO

- To napravo lahko uporabljajo otroci, stari 8 let in več, ter osebe z zmanjšanimi telesnimi, zaznavnimi ali psihičnimi sposobnostmi ali osebe s pomanjkanjem izkušenj in znanja, če so pri tem pod nadzorom ali so bile seznanjene z varno uporabo naprave in razumejo posledične nevarnosti.
- Otroci se ne smejo igrati z napravo.
- Čiščenja in uporabniškega vzdrževanja ne smejo izvajati otroci, ki so brez nadzora.
- Napravo morate zavarovati z varovalno napravo za okvarni tok z odmero okvarnega toka maksimalno 30 mA.
- Napravo smete priključiti samo, če se električni podatki naprave ujemajo s podatki električnega napajanja. Podatke o napravi najdete na tipski tablici na napravi, na embalaži ali v teh navodilih.
- Možnosti smrti ali hudih telesnih poškodb zaradi električnega udara! Preden posegate v vodo, odklopite z omrežja vse naprave, ki se nahajajo v vodi.
- Pred deli na napravi izvlcite omrežni vtič.
- Naprave nikoli ne potaplajte v vodo ali druge tekočine.
- Naprave ne uporabljajte, če so električni kabli ali ohišje poškodovani.

Varnostna navodila

Pravilna električna namestitvev

- Električne instalacije morajo ustrezati nacionalnim graditeljskim določilom in jih sme prevzeti samo strokovnjak za elektriko.
- Oseba velja za strokovnjaka za elektriko, ko je kvalificiran zaradi svoje strokovne izobrazbe, znanja in izkušenj in je upravičen, da poveri in presodi delo in ga izvede. Delo strokovnjaka zajema tudi spoznavanje možnih nevarnosti in opazovanje zadevnih regionalnih in nacionalnih norm, predpisov in določil.
- Če imate kakršnakoli vprašanja in probleme, se obrnite na strokovnjaka.
- Vtično povezavo zaščitite pred vlago.

Varna uporaba

- Naprave med nošenjem ne držite ali vlecite za električni kabel.
- Vode polagajte tako, da so zaščiteni pred poškodbami, hkrati pa pazite, da nihče ne more pasti čez njih.
- Ne uporabljajte električnih podaljškov.
- Na napravi opravljajte samo tista dela, ki so opisana v teh navodilih. Če težav ni mogoče odpraviti, se obrnite na pooblaščen servisno službo ali v primeru dvoma na proizvajalca.
- Na napravi ni dovoljeno izvajati tehničnih sprememb.
- Za napravo uporabljajte samo originalne nadomestne dele in pribor.
- Pri podatkovnem prometu z OASE Cloud lahko zaradi spletnih storitev tretjih ponudnikov nastanejo dodatni stroški.

Informacije glede teh navodil za uporabo

Dobrodošli pri podjetju OASE Living Water. Z nakupom tega izdelka **InScenio EGC Controller Home/Cloud** ste dobro izbrali.

Pred prvo uporabo natančno preberite navodila za uporabo naprave in dobro spoznajte napravo. Vsa dela na in z tem aparatom se smejo izvajati samo v skladu s pričujočimi navodili za uporabo.

Obvezno upoštevajte varnostna navodila za varno in pravilno uporabo.

Navodila za uporabo skrbno shranite. V primeru menjave lastnika priložite napravi tudi navodila za uporabo.

Opozorila v teh navodilih

Opozorila v teh navodilih so razvrščena s signalnimi besedami, ki prikazujejo stopnjo nevarnosti.



NEVARNOST

Označuje neposredno nevarno situacijo, ki ima za posledico lahko smrt ali težko telesne poškodbe, če ni preprečena.



OPOZORILO

Označuje morebitno neposredno nevarno situacijo, ki ima za posledico lahko smrt ali težko telesne poškodbe, če ni preprečena.



PREVIDNO

Označuje morebitno neposredno nevarno situacijo, ki ima za posledico srednje hude ali lažje telesne poškodbe, če ni preprečena.



NASVET

Označuje morebitno neposredno nevarno situacijo, ki ima za posledico lahko materialno škodo ali okoljsko škodo, če ni preprečena.

Reference v teh navodilih

A Sklic na eno sliko, npr. sliko A.

→ Sklic na neko drugo poglavje.

Vsebina pošiljke

<input type="checkbox"/> A	Število	Opis
1	1	EGC Controller
2	1	Nosilni okvir za pritrditev na steno ali za sprejem klina za zemljo
3	1	Končni upornik EGC
4	1	Kabelski spojnik EGC
5	4	Vijaki za pritrditev priključkov
6	1	Klin za zemljo za pritrditev na tla
7	1	Navodila za uporabo
8	1	Transformator

Opis izdelka

Opis funkcij

InScenio EGC Controller Home/Cloud je krmilnik za naprave z brezžičnim lokalnim omrežjem (WLAN). Priključene naprave se krmilijo preko pametnega telefona ali tabličnega računalnika s programom OASE Easy Control.

S krmilnikom EGC Controller Cloud InScenio se lahko prek spletnega portala OASE krmilijo končne naprave, primerne za EGC. Spletni portal je na voljo na spletni povezavi <https://oec.oase-livingwater.com>.

Lastnosti:

- Možnost priključitve končnih naprav, primernih za EGC.
 - Sistem Easy Garden Control System (EGC) ponuja priročne možnosti krmiljenja v vrtu in ribniku ter zagotavlja visoko stopnjo udobja in varnosti.
 - Informacije o sistemu EGC in možnostih so na voljo na povezavi www.oase-livingwater.com/egc-start.

Pravilna uporaba

InScenio EGC Controller Home/Cloud, v nadaljevanju imenovano »naprava«, je dovoljeno uporabljati samo na naslednji način:

- Delovanje le v obliki krmilnika za naprave s končnimi napravami portala OASE, ki so primerne za EGC.
- Deluje pri temperaturi okolja od $-20\text{ }^{\circ}\text{C}$ do $+45\text{ }^{\circ}\text{C}$.
- Obratovanje ob upoštevanju tehničnih podatkov.

Postavitev in priklop



OPOZORILO

Električna napetost lahko povzroči smrt ali hude poškodbe.

- Napravo postavite tako, da je varna pred poplavi. Od vode mora biti oddaljena vsaj 2 m.

Postavitev naprave s klinom za zemljo

Postopek je naslednji:

C

1. Klin za zemljo s celotno dolžino vtaknite v tla.
2. Potisnite napravo na zemeljski klin.
3. Preverite stabilnost.

Pritrditev naprave na steno

Postopek je naslednji:

D

1. Snemite nosilni okvir in ga pritrdite s primernimi vijaki.
2. Namestite napravo na nosilni okvir.
 - Nosilni okvir se mora zaskočiti.

Priključitev naprave, primerne za EGC

Za varno povezavo in nemoteno delovanje omrežja EGC je pomembna pravilna pritrditev priključka.

- Povezovalni kabel EGC je kot dodatna oprema na voljo v dolžinah 2,5 m (47038), 5 m (47039) in 10 m (47040).
 - Povezovalni kabel EGC in priključni kabel krmilnika EGC sta priključena na kabelski spojnik EGC.

Postopek je naslednji:

F, G, H

1. Odstranite končni upornik EGC na napravi.
2. Natakните priključek in ga zavarujte z vijakoma (maks. 2,0 Nm).
 - Gumijasto tesnilo mora biti čisto in mora se točno prilegati.
 - Poškodovano gumijasto tesnilo je treba zamenjati.
3. Na zadnji napravi v omrežju EGC odstranite zaščitni pokrov na EGC-OUT, natakните končni upornik EGC in ga zavarujte z vijakoma (maks. 2,0 Nm).
 - Na zadnji napravi v omrežju EGC na napravo EGC-OUT ni treba natakнiti povezovalni kabel, temveč končni upornik EGC, tako da je omrežje EGC pravilno zaključeno.
 - Obseg dobave InScenio FM-Master WLAN ali InScenio EGC Controller vključuje en končni upornik EGC.



NASVET

Naprava se uniči, če voda vdre v doze.

- Doze zaprite s priključkom ali zaščitno kapico in gumijastim tesnilom.



NASVET

Za več informacij o upravljanju in vključevanju v sistem EGC poglejte navodila za uporabo InScenio EGC Controller na povezavi <http://www.oase-livingwater.com/egc-start>.

Priklop oskrbe z električnim tokom

Postopek je naslednji:

E

1. Vtič napajalnega voda privijte na transformator.
2. Vzpostavite električno napajanje.

Zagon

Upravljanje poteka prek programa »OASE Easy Control« na pametnem telefonu/tabličnem računalniku. Zagon poteka v tem vrstnem redu:

1. Program namestite na pametni telefon/tablični računalnik. (→ Namestitev programa »OASE Easy Control«)
2. Krmilnik EGC povežite z električnim omrežjem. (→ Priklop oskrbe z električnim tokom)
3. Vzpostavite povezavo WLAN.

Pametni telefon/tablični računalnik lahko z napravo InScenio EGC Controller Home/Cloud povežete na dva načina (WLAN):

- Pametni telefon/tablični računalnik in InScenio EGC Controller Home/Cloud sta povezana prek usmerjevalnika WLAN. (→ Vzpostavitev povezave z usmerjevalnikom WLAN (način usmerjevalnik/oblak))
- Pametni telefon/tablični računalnik in InScenio EGC Controller Home/Cloud sta povezana med seboj. (→ Vzpostavitev neposredne povezave WLAN (način dostopne točke))

Prikaz obratovalnega stanja

A

LED prikazuje način delovanja naprave InScenio EGC Controller Home/Cloud.

Barva LED	Stanje LED	Opis
–	Izklopljena	Naprava EGC Controller je izklopljena
Zelena	Sveti	Naprava EGC Controller je pripravljena na delovanje in v načinu dostopne točke
	Hitro utripa	WPS je aktiviran, naprava EGC Controller čaka na dostopne podatke usmerjevalnika.
	Počasi utripa (2 sekundi vklopljena, 1 sekundo izklopljena)	Naprava EGC Controller je pripravljena na delovanje in povezana z usmerjevalnikom
Rumena	Sveti	Naprava EGC Controller je zagnana ali pa je v načinu za posodobitev
	Hitro utripa	Izvaja se posodobitev strojne programske opreme
	Počasi utripa (2 sekundi vklopljena, 1 sekundo izklopljena)	Naprava EGC Controller išče povezavo do usmerjevalnika
Rdeča	Utripa	Napaka Ukrep: <ul style="list-style-type: none"> • Prekinite električno napajanje, počakajte 10 sekund, znova vzpostavite napajanje • Napravo EGC Controller ponastavite na tovarniške nastavitve • Izvedite posodobitev strojne programske opreme

Namestitev programa »OASE Easy Control«

iOS

Android

Postopek je naslednji:

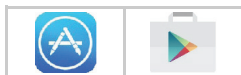

1. Odprite Google Play ali App Store.



2. Poiščite program »OASE Easy Control« in ga namestite.

– Upoštevajte navodila med namestitvijo.

3. Potrdite zahteve za dostop do internih podatkov naprave.

– Če je dostop dovoljen, lahko nastavite posamezne slike izdelka.

– Zahteva se pojavi med namestitvijo (Android) ali pri izvajanju programa (iOS).

Po uspešni namestitvi se na zaslonu prikaže program.

Vzpostavitev povezave z usmerjevalnikom WLAN (način usmerjevalnik/oblak)

Predpogoj:

- Domet povezave WLAN med usmerjevalnikom in napravo InScenio EGC Controller Home/Cloud znaša do 80 m, če ni virov motenj in drugih ovir.
- Združljivost z naslednjimi standardi WLAN: 802.11n+g+b
 - Izključno v frekvenčnem območju 2,4 Ghz.

Vzpostavitev povezave z usmerjevalnikom WLAN prek WPS (način usmerjevalnik/oblak)

Z nastavitvijo WPS (Wi-Fi Protected Setup) se vzpostavi varno povezavo s pritiskom na tipko na usmerjevalniku WLAN in napravi InScenio EGC Controller Home/Cloud.

- Vnos SSID in gesla ni potreben.
- Usmerjevalnik WLAN mora podpirati WPS.

Postopek je naslednji:

Na usmerjevalniku:

- Pritisnite tipko WPS na usmerjevalniku, da aktivirate WPS.
 - Upoštevajte navodila za uporabo usmerjevalnika.
 - Nastavitev WPS je aktivna le omejen čas. V tem času aktivirajte WPS na napravi EGC Controller.

H

Na napravi EGC Controller:

1. Na kratko pritisnite tipko (največ 2 sekundi), da aktivirate WPS.
 - LED sveti zeleno in hitro utripa.
 - WPS je aktiven 2 minute.
 - Povezava je vzpostavljena, če zelena lučka LED počasi utripa (2 sekundi vklopljena, 1 sekundo izklopljena).

Na pametnem telefonu/tabličnem računalniku:

2. Vzpostavite povezavo z usmerjevalnikom WLAN.
3. Zaženi program »OASE Easy Control«.

Vzpostavitev neposredne povezave WLAN (način dostopne točke)

Domet povezave WLAN med pametnim telefonom/tabličnim računalnikom in InScenio EGC Controller Home/Cloud lahko znaša do 80 m, če ni virov motenj in drugih ovir.

- Združljivost z naslednjimi standardi WLAN: 802.11n+g+b
 - Izključno v frekvenčnem območju 2,4 Ghz.
- Ime omrežja (SSID) ① je na nalepki poleg tipske ploščice. EGC Controller.
 - Zaporedje črk »xxxxxx« pod imenom omrežja (SSID) ① je specifično za napravo in se nanaša na del naslova MAC krmilnika EGC.
- Standardno geslo ② je prav tako na nalepki poleg tipske ploščice. EGC Controller.
 - Naprava EGC Controller ima pri tovarniških nastavitvah standardno geslo ② »oase1234«.
 - Povezava je kodirana in zaščitena z geslom.

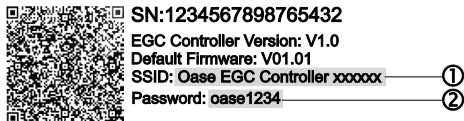

Uporabljeni simboli se lahko razlikujejo od simbolov na pametnem telefonu/tabličnem računalniku.

iOS Android

Postopek je naslednji:



1. Odprite nastavitve.



2. Izberite in aktivirajte WLAN.

3. Na seznamu omrežij izberite »Oase EGC Controller xxxxxx«.

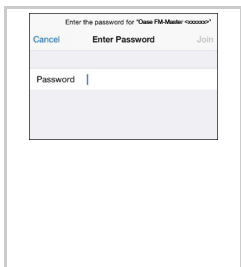

4. Vnesite geslo omrežja Wi-Fi in izberite »Povežik«.

- Vzpostavi se povezava z napravo EGC Controller.
- Če je povezava uspešno vzpostavljena, se pod imenom omrežja pokaže »Povezano« (Android) ali »✓« (iOS).
- Ostale povezave WLAN so deaktivirane.

5. Zaženite program »OASE Easy Control«.

- Program samodejno izbere jezik operacijskega sistema. Če program jezika ne podpira, se nastavi angleščina.
- Pri vzpostavljanju prve povezave z napravo EGC Controller morate nastaviti geslo naprave, da je naprava EGC Controller zaščitena pred nedovoljenim dostopom.
- Zapomnite si geslo naprave, saj ga boste potrebovali, da boste lahko napravo InScenio EGC Controller Cloud dodali oblaku OASE.

Prijevod originalnih kratkih uputa



UPOZORENJE

- Djeca od 8 i više godina i osobe sa smanjenim tjelesnim, osjetilnim ili mentalnim mogućnostima te s ograničenim iskustvom i znanjem ovaj uređaj smiju upotrebljavati samo uz nadzor ili ako su upućene u njegovu sigurnu uporabu i razumiju opasnosti koje iz nje proizlaze.
- Djeca se ne smiju igrati s uređajem.
- Djeca ne smiju obavljati radove čišćenja i korisničkog održavanja uređaja bez nadzora.
- Uređaj mora biti zaštićen sklopkom na diferencijalnu (preostalu) struju s nazivnom diferencijalnom strujom od maksimalno 30 mA.
- Uređaj priključite samo ako se električni podaci uređaja podudaraju s podacima za napajanje. Podaci uređaja nalaze se na označnoj pločici na uređaju, na pakiranju ili u ovim uputama.
- Može doći do smrti ili teških ozljeda uzrokovanih strujnim udarom! Prije dodirivanja vode odvojite sve električne uređaje u vodi od strujne mreže.
- Prije radova na uređaju izvucite strujni utikač.
- Uređaj nikada ne uranjati u vodu ili druge tekućine.
- Nemojte se koristiti uređajem ako su oštećeni električni vodovi ili kućište.

Sigurnosne napomene

Ispravne električne instalacije

- Električne instalacije moraju odgovarati nacionalnim odredbama i smije ih obaviti samo elektrotehnički stručnjak.
- Elektrotehnički stručnjak osoba je koja je na temelju stručne izobrazbe, znanja i iskustva osposobljena i ovlaštena obavljati povjerene radove. Rad stručnjaka obuhvaća i prepoznavanje mogućih opasnosti te poštivanje regionalnih i nacionalnih normi, pravila i propisa.
- Za sva pitanja i probleme obratite se elektrotehničkom stručnjaku.
- Zaštitite utične spojeve od vlage.

Siguran rad

- Uređaj nemojte nositi ili povlačiti na električnim vodovima.
- Vodove položite tako da se ne mogu oštetiti i pripazite da nitko preko njih ne može pasti.
- Nemojte upotrebljavati višestruke utičnice.
- Na uređaju izvodite samo zahvate opisane u ovim uputama. Ako probleme ne možete sami otkloniti, obratite se ovlaštenoj servisnoj službi ili – ako ste u nedoumici – samom proizvođaču.
- Nemojte nikada provoditi nikakve izmjene na uređaju.
- Za uređaj upotrebljavajte samo originalne rezervne dijelove i pribor.
- U slučaju podatkovnog prometa s OASE Cloud mogu nastati dodatni troškovi zbog mrežnih usluga trećih ponuđača.

O ovom priručniku za uporabu

Dobrodošli u OASE Living Water. Kupnjom **InScenio EGC Controller Home/Cloud** učinili ste dobar izbor.

Prije prve upotrebe uređaja pažljivo pročitajte ovu uputu za upotrebu, te se upoznajete s uređajem. Svi radovi na ovom uređaju i s ovim uređajem smiju se izvoditi samo prema ovim uputama.

U svrhu ispravne i sigurne upotrebe, obvezno se pridržavajte uputa za sigurnost.

Brižno čuvajte ovu uputu za upotrebu. Ako uređaj predate drugome korisniku, obvezno mu prosljedite i ove upute.

Upozorenja u ovim uputama

Upozorenja navedena u ovim uputama kategorizirana su prema signalnim riječima kojima se ukazuje na stupanj ugroze.



OPASNOST

Ukazuje na neposredno opasnu situaciju koja će, ako se ne izbjegne, rezultirati smrću ili teškim ozljedama.



UPOZORENJE

Ukazuje na moguću opasnu situaciju koja, ako se ne izbjegne, može rezultirati smrću ili teškim ozljedama.



OPREZ

Ukazuje na moguću opasnu situaciju koja, ako se ne izbjegne, može rezultirati srednje teškim ili lakšim ozljedama.



NAPOMENA

Ukazuje na moguću opasnu situaciju koja, ako se ne izbjegne, može rezultirati oštećenjem imovine ili onečišćenjem okoliša.

Poveznice u ovim uputama

A Referenca na jednu sliku, primjerice sliku A.

→ Referenca na neko drugo poglavlje.

Opseg isporuke

<input type="checkbox"/> A	Količina	Opis
1	1	EGC Controller
2	1	Okvir za pričvršćivanje na zid ili za držanje zemljanog šiljka
3	1	Krajnji otpornik EGC
4	1	Kabelski konektor EGC
5	4	Vijci za pričvršćivanje konektora
6	1	Zemljani šiljak za podno učvršćenje
7	1	Priručnik za uporabu
8	1	Transformator

Opis proizvoda

Opis rada

InScenio EGC Controller Home/Cloud je upravljanje uređajem s bežičnom lokalnom mrežom (WLAN). Priklučenim uređajima upravlja se putem pametnog telefona ili tableta pomoću aplikacije OASE Easy Control.

Uz InScenio EGC Controller Cloud moguće je putem OASE web portala upravljati i dodatnim krajnjim uređajima koji imaju opciju EGC. Web portal dostupan je na <https://oec.oase-livingwater.com>.

Svojstva:

- Mogućnost priključivanja za krajnje uređaje koji se mogu priključivati u sustav EGC.
 - Easy Garden Control System (EGC) u vrtu i na jezercu nudi mogućnosti udobnog upravljanja i jamči visoku udobnost i sigurnost.
 - Informacije o sustavu EGC i njegovim mogućnostima pronaći ćete na adresi www.oase-livingwater.com/egc-start

Namjensko korištenje

InScenio EGC Controller Home/Cloud, u daljnjem tekstu „uređaj”, smije se upotrijebiti isključivo na sljedeći način:

- Pogon samo s upravljačkom jedinicom s krajnjim uređajima OASE opremljenima značajkom EGC.
- Rad pri temperaturama okoline od -20 °C do +45 °C.
- Rad uz pridržavanje tehničkih podataka.

Postavljanje i priključivanje



UPOZORENJE

Električni napon može uzrokovati smrt ili teške ozljede.

- Uređaj postavite najmanje 2 m od vode i osigurajte od poplavlivanja.

Postavljanje uređaja s klinom

Postupite na sljedeći način:

C

1. Klin utaknite cijelom dužinom u tlo.
2. Uređaj postavite na klin.
3. Provjerite stabilnost.

Pričvršćivanje uređaja na zid

Postupite na sljedeći način:

D

1. Skinite držač i pričvrstite ga odgovarajućim vijcima.
2. Uređaj postavite na držač.
 - Držač mora uskočiti.

Priključivanje uređaja EGC

Za sigurno povezivanje i ispravno funkcioniranje EGC mreže važno je ispravno učvršćenje utičnih spojnica.

- Spojni kabel EGC dostupan je kao dodatna oprema u duljinama od 2,5 m (47038), 5 m (47039) i 10 m (47040).
 - Spojni kabel EGC i priključni kabel EGC kontrolera spajaju se pomoću EGC konektora.

Postupite na sljedeći način:

F, G, H

1. Uklonite krajnji otpornik EGC na uređaju.
2. Natakните utičnicu spojnicu i blokirajte je s pomoću dvaju vijaka (maks. 2.0 Nm).
 - Gumena brtva mora biti čista i usko nalijegati.
 - Zamijenite oštećenu gumenu brtvu.
3. S posljednjeg uređaja u mreži EGC skinite zaštitnu kapicu na EGC-OUT, natakните završni otpornik EGC i učvrstite ga s pomoću dvaju vijaka (maks. zakretni moment 2,0 Nm).
 - Na posljednjem uređaju u EGC mreži se na EGC-OUT ne smije nalaziti spojni kabel EGC, već krajnji otpornik EGC kako bi EGC mreža bila ispravno zatvorena.
 - U opseg isporuke InScenio FM-Master WLAN ili InScenio EGC Controller uključeni su i po jedan krajnji otpornik EGC.



NAPOMENA

Uređaj će se uništiti ako voda prođe u utičnice.

- Utičnice zatvorite spojnim konektorima ili zaštitnim kapticama s gumenim brtvama.



NAPOMENA

Dodatne napomene o rukovanju i povezivanju u EGC sustav pogledajte u priručniku za uporabu InScenio EGC Controller na adresi <http://www.oase-livingwater.com/egc-start>.

Priključivanje napajanja

Postupite na sljedeći način:

E

1. Utičnik opskrbnog voda navrnite na transformator.
2. Uspostavite električni spoj.

Stavljanje u pogon

Rukovanje se obavlja putem aplikacije „OASE Easy Control“ na pametnom telefonu / tabletu. Stavljanje u rad provodi se sljedećim redoslijedom:

1. Na pametni telefon / tablet instalirajte aplikaciju. (→ Instaliranje aplikacije „OASE Easy Control“)
2. Spojite EGC kontroler na električnu mrežu. (→ Priključivanje napajanja)
3. Uspostavite WLAN vezu.

Pametni telefon / tablet može se spojiti s uređajem InScenio EGC Controller Home/Cloud na dva načina (WLAN):

- Pametni telefon / tablet i InScenio EGC Controller Home/Cloud spojeni su preko raspoloživog WLAN usmjerivača (routera). (→ Uspostavljanje veze s WLAN usmjerivačem (način rada usmjerivača / Clouda))
- Smartphone / tablet i InScenio EGC Controller Home/Cloud izravno su povezani jedan s drugim. (→ Uspostavljanje izravne WLAN veze (način rada pristupna točke))

Prikaz radnog stanja

A

LED prikazuje radno stanje uređaja InScenio EGC Controller Home/Cloud.

Boja LED žaruljice	Stanje žaruljice	Opis
–	Isključeno	EGC Controller je isključen
Zelena	Svijetli	EGC Controller je spreman za rad i u načinu rada pristupne točke.
	Brzo treperi	Uređaj WPS aktiviran je, EGC Controller čeka pristupne podatke usmjerivača
	Polako treperi (2 sekunde je upaljena, 1 sekundu ugašena)	EGC Controller je spreman za rad i spojen s usmjerivačem
Žuta	Svijetli	EGC Controller se pokreće ili je u načinu rada za ažuriranje
	Brzo treperi	Provodi se ažuriranje firmwarea.
	Polako treperi (2 sekunde je upaljena, 1 sekundu ugašena)	Uređaj EGC Controller traži vezu s usmjerivačem
Crvena	Treperi	Pogreška Rješenje: <ul style="list-style-type: none"> • Odvojite napajanje, pričekajte 10 sekundi, ponovno priključite napajanje • EGC Controller vratite na tvorničke postavke • Izvršite ažuriranje firmwarea .

Instaliranje aplikacije „OASE Easy Control“

iOS

Android

Učinite sljedeće:



1. Otvorite Google Play ili App Store.



2. Potražite i instalirajte aplikaciju „OASE Easy Control“.

– Slijedite upute tijekom instalacije.

3. Potvrdite upite o pristupu internim podacima uređaja.

– Ako je pristup dopušten, možete izraditi individualne fotografije proizvoda.

– Upit će se pojaviti tijekom instalacije (Android) ili pri pokretanju aplikacije (iOS).

Nakon uspješne instalacije aplikacija će se prikazati na zaslonu.

Uspostavljanje veze s WLAN usmjerivačem (način rada usmjerivača / Clouda)

Preduvjet:

- Doseg WLAN veze između usmjerivača i InScenio EGC Controller Home/Cloud iznosi do 80 m bez izvora smetnji i pri slobodnoj vidljivosti.
- Kompatibilnost sa sljedećim WLAN standardima: 802.11n+g+b
 - Isključivo u frekvencijskom području od 2,4 GHz.

Uspostavljanje veze s WLAN usmjerivačem putem WPS-a (Router/Cloud način)

Putem WPS-a (Wi-Fi Protected Setup) pritiskom na gumb uspostavlja se sigurna veza između WLAN usmjerivača i InScenio EGC Controller Home/Cloud.

- Ne mora se unositi SSID niti lozinka.
- WLAN usmjerivač mora podržavati WPS.

Postupite na sljedeći način:

Na usmjerivaču:

- Pritisnite WPS gumb na usmjerivaču za aktivaciju WPS-a.
 - Slijedite upute iz priručnika za uporabu.
 - WPS je aktivan samo u ograničenom trajanju. Tijekom tog vremena, aktivirajte WPS na uređaju EGC Controller.

H

Na uređaju EGC Controller:

1. Kratko pritisnite tipku (maks. 2 sekunde) kako biste aktivirali WPS.
 - LED svijetli zeleno i brzo treperi.
 - WPS ostaje aktivan 2 minute.
 - Veza je uspostavljena kada je LED zelene boje i polako treperi (2 sekunde je upaljen, 1 sekundu ugašen).

Na pametnom telefonu / tabletu:

2. Uspostavite vezu s WLAN usmjerivačem.
3. Pokrenite aplikaciju „OASE Easy Control“.

Uspostavljanje izravne WLAN veze (način rada pristupna točke)

Doseg WLAN veze između pametnog telefona / tableta i urežaja InScenio EGC Controller Home/Cloud može iznositi do 80 m bez izvora smetnji i pri slobodnoj vidljivosti.

- Kompatibilnost sa sljedećim WLAN standardima: 802.11n+g+b
 - Isključivo u frekvencijskom području od 2,4 GHz.
- Naziv mreže (SSID) ① nalazi se na naljepnici pored označne pločice na EGC Controller.
 - Redoslijed znakova „xxxxxx“ u nazivu mreže (SSID) ① specifičan je za uređaj i označava jedan dio MAC adrese EGC kontrolera.
- Standardna lozinka ② nalazi se na naljepnici pored označne pločice na EGC Controller.
 - EGC Controller s tvorničkim postavkama ima standardnu lozinku ② "oase1234".
 - Veza je šifrirana i zaštićena zaporkom.



Upotrijebljeni simboli mogu odstupati od simbola na pametnom telefonu / tabletu.

iOS Android

Učinite sljedeće:



1. Otvorite postavke.



2. Odaberite i aktivirajte WLAN.
3. Na popisu mreža odaberite „Oase EGC Controller xxxxxx”.

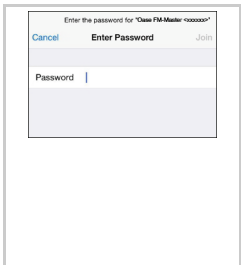

4. Unesite zaporku za Wi-Fi i odaberite „Spoji se”.
– Uspostavit će se veza s uređajem EGC Controller.
– Nakon uspješnog spajanja pored naziva mreže prikazat će se „Spojeno” (Android ili „✓” (iOS).
– Ostale su WLAN veze deaktivirane.

5. Pokrenite aplikaciju „OASE Easy Control”.
– Aplikacija će automatski odabrati jezik operacijskog sustava. Ako aplikacija ne podržava taj jezik, namjestit će se engleski jezik.
– Pri uspostavljanju prve veze s EGC Controller treba odrediti lozinku uređaja kako bi EGC Controller bio zaštićen od neovlaštenog pristupa.
– Zapamtite lozinku uređaja jer će biti potrebna za dodavanje InScenio EGC Controller Cloud u OASE Cloud.

Traducerea îndrumătorului original scurt

AVERTIZARE

- Acest aparat poate fi folosit de către copii începând cu 8 ani și peste, precum și persoane cu deficiențe psihice, senzoriale sau abilități mentale, ori cu experiență redusă și cu cunoștințe reduse, dacă sunt supravegheate sau au fost instruite în ceea ce privește utilizarea sigură a aparatului și au înțeles pericolele rezultate.
- Copiii nu au voie să se joace cu aparatul.
- Este interzisă curățarea și întreținerea curentă de către copii fără supraveghere.
- Aparatul trebuie să dispună de un sistem de protecție împotriva curenților vagabonzi cu o eroare de calcul a curentului de maxim 30 mA.
- Conectați aparatul numai dacă datele electrice ale aparatului coincid cu cele ale instalației de alimentare cu curent. Datele aparatului sunt menționate pe plăcuța cu date tehnice de pe aparat, de pe ambalaj sau din prezentele instrucțiuni.
- Pericol de deces sau de accidente grave prin electrocutare! Înainte de a băga mâna în apă, deconectați de la rețea toate aparatele aflate în apă.
- Înainte de a lucra la aparat scoateți fișa de alimentare din priză.
- Nu introduceți aparatul niciodată în apă sau în alte lichide.
- Nu utilizați aparatul în cazul în care cablurile electrice sau carcasa sunt deteriorate.

Indicații de securitate

Instalație electrică conform normelor

- Instalațiile electrice trebuie să respecte normele firmelor naționale de montaj, lucrările fiind efectuate numai de către un electrician specializat.
- O persoană este considerată electrician specializat în cazul în care, ca urmare a instruirii de specialitate, a cunoștințelor și a experiențelor are capacitatea și dreptul să aprecieze și să efectueze lucrările care îi sunt încredințate. Lucrările efectuate în calitate de specialist includ și identificarea pericolelor posibile și respectarea normelor, prevederilor și dispozițiilor regionale și naționale.
- Pentru întrebări și probleme, vă rugăm să vă adresați unui electrician specializat.
- Protejați conectorii împotriva umidității.

Funcționare sigură

- Nu purtați sau nu trageți aparatul prin prindere de cablul electric.
- Pozați cablurile protejate împotriva deteriorărilor și aveți grijă ca nimeni să nu cadă peste acestea.
- Nu utilizați prize multiple.
- Efectuați la aparat numai lucrările care sunt descrise în aceste instrucțiuni. În cazul în care problemele nu pot fi soluționate, adresați-vă unui punct de service autorizat sau, în caz de incertitudine, producătorului.
- Nu efectuați niciodată modificări tehnice asupra aparatului.
- Utilizați pentru acest aparat numai piese de schimb și accesorii originale.
- În cadrul transferului de date cu ajutorul OASE Cloud, pot apărea costuri suplimentare, prin serviciile online oferite de terți.

Despre acest manualul de utilizare

Bine ați venit la OASE Living Water. Prin achiziționarea produsului **InScenio EGC Controller Home/Cloud** ați făcut o alegere bună.

Înainte de folosirea aparatului vă rugăm să citiți cu atenție instrucțiunile de utilizare și să vă familiarizați cu aparatul. Toate lucrările la nivelul și cu acest echipament pot fi efectuate numai conform prezentelor instrucțiuni.

Respectarea indicațiilor privind securitatea este obligatorie, în scopul unei utilizări corecte și sigure.

Vă rugăm să păstrați aceste instrucțiuni la loc sigur. În cazul schimbării proprietarului, înmânați-le acestuia.

Indicații de avertizare din prezentele instrucțiuni

Indicațiile de avertizare din acest manual sunt clasificate prin cuvinte semnal care afișează gradul de pericolozitate.



PERICOL

Indică un pericol iminent, care se poate solda cu moartea sau accidentarea gravă, dacă nu este evitat.



AVERTIZARE

Indică un pericol iminent, care se poate solda cu moartea sau accidentarea gravă, dacă este evitat.



PRECAUȚIE

Indică un pericol iminent, care se poate solda cu accidentarea moderată sau minoră, dacă nu este evitat.



INDICAȚIE

Indică un pericol iminent, care se poate solda cu daune materiale sau daune aduse mediului, dacă nu este evitat.

Referințe din prezentele instrucțiuni

□ A Referire la o figură, de. ex. figura A.

→ Referire la un alt capitol.

Conținutul livrării

<input type="checkbox"/> A	Cantitate	Descriere
1	1	EGC Controller
2	1	Cadru de susținere pentru fixarea în perete sau pentru instalarea pilonului de fixare în pământ
3	1	Rezistență terminală EGC
4	1	Conectori de cablu EGC
5	4	Șuruburi pentru fixarea conectorilor electrici
6	1	Pilon pentru fixarea în pământ
7	1	Instrucțiuni de utilizare
8	1	Transformator

Descrierea produsului

Descrierea funcțiilor

InScenio EGC Controller Home/Cloud este un controler de dispozitiv cu o rețea locală fără fir (WLAN). Aparatele conectate sunt controlate prin intermediul Smartphone-ului sau tabletei, prin aplicația OASE Easy Control.

Cu InScenio EGC Controller Cloud dispozitivele compatibile cu EGC pot fi controlate și prin intermediul portalului web OASE. Portalul web este disponibil la <https://oec.oase-livingwater.com>.

Proprietăți:

- Posibilitatea de conectare pentru dispozitive compatibile EGC.
 - Easy Garden Control System (EGC) oferă în grădină și la iaz posibilități de comandă confortabile și garantează confort ridicat și siguranță.
 - Informații referitoare la EGC și la opțiunile acestuia sunt disponibile la www.oase-livingwater.com/egc-start.

Utilizarea în conformitate cu destinația

InScenio EGC Controller Home/Cloud, denumit în continuare „aparat”, va fi utilizat exclusiv după cum urmează:

- Utilizați numai ca dispozitiv de comandă cu dispozitive compatibile EGC de la OASE.
- Funcționare numai la temperaturi ambiante de -20 °C ... +45 °C.
- Operarea cu respectarea datelor tehnice.

Amplasarea și racordarea



AVERTIZARE

Tensiunea electrică poate duce la accidente mortale sau la vătămări grave.

- Instalați aparatul într-un loc ferit de inundații, la o distanță de cel puțin 2 m față de apă.

Instalarea aparatului cu pilonul pentru pământ

Procedați după cum urmează:

C

1. Introduceți pilonul pentru pământ pe toată lungimea acestuia în pământ.
2. Împingeți aparatul pe pilonul pentru pământ.
3. Verificați stabilitatea.

Fixarea aparatului pe perete

Procedați după cum urmează:

D

1. Extrageți cadrul de susținere și fixați-l cu șuruburi adecvate
2. Poziționați aparatul pe cadrul de susținere.
 - Cadrul de susținere trebuie să se fixeze în poziție.

Racordarea aparatului EGC

Important pentru o legătură sigură și o rețea EGC fără defecțiuni este fixarea corectă a conectorului.

- Cablul de legătură EGC este disponibil ca accesoriu în lungimile 2,5 m (47038), 5 m (47039) și 10 m (47040).
 - Cablul de legătură EGC și cablul de conectare al controlerului EGC sunt conectate cu conectorul de cablu EGC.

Procedați după cum urmează:

F, G, H

1. Îndepărtați rezistența terminală de la aparat.
2. Cuplați conectorul și asigurați-l cu cele două șuruburi (max. 2.0 Nm).
 - Garnitura din cauciuc trebuie să fie curată și să se potrivească perfect.
 - Înlocuiți garnitura din cauciuc deteriorată.
3. La ultimul aparat din rețeaua EGC îndepărtați capacul de protecție EGC-OUT, cuplați rezistența terminală și asigurați-o cu cele două șuruburi (max. 2.0 Nm).
 - La ultimul dispozitiv din rețeaua EGCnu trebuie să fie conectat un cablu de legătură EGC la EGC-OUT, ci o rezistență terminală EGC, astfel încât rețeaua EGC să fie încheiată corect.
 - Echipamentul livrat pentru InScenio FM-Master WLAN sau InScenio EGC Controller conține întotdeauna o rezistență terminală EGC.



INDICAȚIE

Aparatul se distruge dacă pătrunde apă în mufe.

- Închideți mufele cu conectori sau cu capac de protecție și etanșare din cauciuc.



INDICAȚIE

Puteți consulta alte indicații pentru operarea și integrarea în sistemul EGC, în manualul de utilizare a InScenio EGC Controller la <http://www.oase-livingwater.com/egc-start>.

Racordarea alimentării cu curent

Procedați după cum urmează:

E

1. Strângeți ștecherul cablului de alimentare la transformator.
2. Realizați conexiunea electrică.

Punerea în funcțiune

Operarea se realizează prin intermediul aplicației „OASE Easy Control” de pe Smartphone/tabletă. Punerea în funcțiune se efectuează în această ordine:

1. Instalați aplicația pe Smartphone/tabletă. (→ Instalați aplicația „OASE Easy Control”)
2. Realizați legătura dintre controlerul EGC și rețeaua electrică. (→ Racordarea alimentării cu curent)
3. Realizați conexiunea WLAN.

Smartphone-ul/tableta se pot conecta în două moduri (WLAN) cu InScenio EGC Controller Home/Cloud :

- Smartphone-ul/tableta și InScenio EGC Controller Home/Cloud sunt conectate prin intermediul unui router WLAN. (→ Realizați conexiunea cu router-ul WLAN(router/mod Cloud))
- Smartphone-ul/tableta și InScenio EGC Controller Home/Cloud sunt interconectate direct. (→ Realizarea conexiunii directe WLAN (Mod punct de acces))

Afișarea regimului de funcționare

A

LED-ul afișează starea de funcționare a InScenio EGC Controller Home/Cloud.

Culoare LED	Stare LED	Descriere
–	Stins	EGC Controller este deconectat
Verde	Luminează	EGC Controller este pregătit pentru funcționare și în modul punct de acces
	Se aprinde intermitent repede	WPS este activat, EGC Controller așteaptă datele de acces ale routerului
	Clipește rar (2 secunde aprins, 1 secundă stins)	EGC Controller este pregătit pentru funcționare și conectat la router
Galben	Luminează	EGC Controller pornește sau se află în modul Actualizare
	Se aprinde intermitent repede	Se efectuează actualizarea firmware
	Clipește rar (2 secunde aprins, 1 secundă stins)	EGC Controller caută conexiunea cu routerul
Roșu	Clipește	Eroare Remediere: <ul style="list-style-type: none"> • Separați alimentarea cu curent, așteptați 10 secunde, refaceți alimentarea cu curent • EGC Controller resetați la setările din fabrică • Efectuați actualizarea firmware

Instalați aplicația „OASE Easy Control”

iOS

Android

Procedați după cum urmează:



1. Deschideți Google Play sau App Store.



2. Căutați și instalați aplicația „OASE Easy Control”.

– Urmați instrucțiunile pe parcursul instalării.

3. Confirmați interogările privind accesul la datele interne ale aparatului.

– Dacă accesul este permis, se pot seta fotografiile individuale ale produsului.

– Interogarea se realizează pe parcursul instalării (Android) sau la executarea aplicației (iOS).

După instalarea în mod reușit, aplicația este afișată pe display.

Realizați conexiunea cu router-ul WLAN(router/mod Cloud)

Condiția necesară:

- Raza de acțiune WLAN între router și InScenio EGC Controller Home/Cloud nu este mai mare de 80 m, în condiții de lipsă a surselor perturbatoare și de vizibilitate liberă.
- Compatibilitate cu următoarele standarde WLAN: 802.11n+g+b
 - Exclusiv în intervalul de frecvență 2.4 GHz.

Realizați conexiunea cu router-ul WLAN (router/mod Cloud)

Prin WPS (Wi-Fi Protected Setup) se realizează o conexiune sigură prin apăsarea butonului, atât pe router-ul WLAN, cât și pe InScenio EGC Controller Home/Cloud.

- Introducerea SSID și a parolei se anulează.
- Router-ul WLAN trebuie să suporte WPS.

Procedați după cum urmează:

Pe router:

- Apăsați tasta WPS de pe router, pentru a activa WPS.
 - Respectați indicațiile din manualul de utilizare a router-ului.
 - WPS este activ numai un timp limitat. În acest timp, activați WPS pe EGC Controller.

H

Pe EGC Controller:

1. Pentru a activa WPS, apăsați scurt tasta (max. 2 secunde).
 - LED-ul este aprins în lumină verde și clipește des.
 - WPS rămâne activ 2 minute.
 - Conexiunea este realizată, dacă LED-ul clipește rar, în lumină verde (2 secunde aprins, 1 secundă stins).

Pe Smartphone/tabletă:

2. Realizați conexiunea cu router-ul WLAN.
3. Porniți aplicația „OASE Easy Control”.

Realizarea conexiunii directe WLAN (Mod punct de acces)

Raza de acțiune WLAN între Smartphone/tabletă și InScenio EGC Controller Home/Cloud poate fi de până la 80 m, în condiții de lipsă a surselor perturbatoare și de vizibilitate liberă.

- Compatibilitate cu următoarele standarde WLAN: 802.11n+g+b
 - Exclusiv în intervalul de frecvență 2.4 GHz.
- Numele rețelei (SSID) ① se află pe eticheta adezivă lângă plăcuța de fabricație de pe EGC Controller.
 - Secvența de litere „xxxxxx” din numele rețelei (SSID) ① este specifică dispozitivului și reprezintă o parte din adresa MAC a controlerului EGC.
- Parola standard ② se află pe eticheta adezivă lângă plăcuța de fabricație de pe EGC Controller.
 - EGC Controller are ca setare din fabrică parola standard ② „oase1234”.
 - Legătura este codată și asigurată printr-o parolă.



Simbolurile utilizate pot diferi de simbolurile de pe Smartphone/tabletă.

iOS Android

Procedați după cum urmează:



1. Deschideți setările.



2. Selectați și activați WLAN.
3. Selectați din lista de rețele „Oase EGC Controller xxxxxx”.

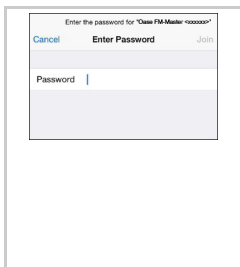

4. Introduceți parola WI-FI și selectați „Realizare legătură”.
 - Se stabilește legătura la EGC Controller.
 - În cazul stabilirii cu succes a legăturii, sub numele rețelei va fi afișat „Legătură stabilită” (Android) sau un „✓” (iOS).
 - Celelalte legături WLAN sunt dezactivate.
5. Porniți aplicația „OASE Easy Control”.
 - Aplicația selectează automat limba sistemului de operare. Dacă aplicația nu acceptă limba, se setează limba engleză.
 - Când se stabilește prima conexiune cu EGC Controller, trebuie să fie setată o parolă pentru dispozitiv, pentru a proteja EGC Controller de accesul neautorizat.
 - Rețineți parola dispozitivului, deoarece este necesar să o adăugați și la InScenio EGC Controller Cloud OASE-Cloud.

Превод на оригиналното кратко ръководство

ПРЕДУПРЕЖДЕНИЕ

- Този уред може да се използва от деца от 8 -годишна възраст и нагоре, както и от хора с намалени физически, сензорни или умствени възможности или такива, които нямат опит и познания, само ако са наблюдавани или инструктирани за безопасната употреба и разбират произтичащите от това опасности.
- Децата не играят с уреда.
- Почистването и поддръжката не трябва да се извършват от деца без надзор.
- Уредът трябва да е обезопасен със защитно съоръжение за ток на утечка с номинален ток на утечка от максимум 30 mA.
- Свържете уреда само ако електрическите данни на уреда и електрозахранването съвпадат. Данните за уреда се намират върху заводската табела на корпуса му, върху опаковката или в настоящото ръководство.
- Възможни са смърт или тежки наранявания от токов удар! Преди да бъркате във водата изключете цялото електрическо оборудване във водата от електрическата мрежа.
- Преди работа по уреда извадете щепсела от контакта.
- Никога не потапяйте уреда във вода или други течности.
- Не използвайте уреда, ако електрическите проводници или корпусът са повредени.

Указания за безопасност

Електрическо инсталиране съгласно предписанията

- Електрическите инсталации трябва да отговарят на националните разпоредби за изграждане и могат да се правят само от електротехник.
- Дадено лице се счита за електротехник, ако е квалифицирано и упълномощено въз основа на своето професионално образование, познания и опит да оценява и извършва възложената му работа. Работата като специалист обхваща също разпознаването на възможни опасности и спазването на действащите регионални и национални стандарти, предписания и разпоредби.
- При въпроси и проблеми се обръщайте към електроспециалист.
- Пазете щепселните съединения от навлизане на влага.

Безопасна работа

- Не използвайте електрическия проводник за пренасяне на уреда и не го дърпайте.
- Полагайте проводниците по начин, който ги предпазва от увреждания и не позволява спъване в тях.
- Не използвайте разклонителни контактни кутии.
- Извършвайте само работи по уреда, които са описани в това ръководство. Ако проблемите не могат да бъдат отстранени, обърнете се към упълномощен филиал на клиентската служба, а при съмнения – към производителя.
- Не извършвайте технически промени по уреда.
- За уреда използвайте само оригинални резервни части и приспособления от окомплектовката.
- При обмен на данни с OASE Cloud могат да възникнат допълнителни разходи поради онлайн услуги на трети страни.

За това ръководството за употреба

Добре дошли в OASE Living Water. С покупката на продукта **InScenio EGC Controller Home/Cloud** Вие направихте добър избор.

Преди първото използване на уреда внимателно прочетете Ръководството и се запознайте с уреда. Всички работи по и с този уред трябва да се изпълняват в съответствие с настоящето ръководство.

Непременно спазвайте инструкциите за безопасност за правилното и безопасно ползване.

Грижливо съхранете това ръководство. При смяна на собственика, моля, предайте и ръководството.

Предупреждения в това ръководство

Предупредителните указания в това ръководство са класифицирани със сигнални думи, които показват степента на опасността.



ОПАСНОСТ

Символът указва непосредствена пряка опасност, която, ако не бъде избегната, ще доведе до смърт или сериозно нараняване.



ПРЕДУПРЕЖДЕНИЕ

Символът указва потенциална пряка опасност, която, ако не бъде избегната, може да доведе до смърт или сериозно нараняване.



ВНИМАНИЕ

Символът указва потенциална пряка опасност, която, ако не бъде избегната, може да доведе до умерено или леко нараняване.



УКАЗАНИЕ

Символът указва потенциална пряка опасност, която, ако не бъде избегната, може да доведе до увреждане на имущество или екологични щети.

Препратки в това ръководство

A Препратка към фигура, напр. фигура А.

→ Препратка към друга глава.

Размер на доставката

<input type="checkbox"/> A	Брой	Описание
1	1	EGC Controller
2	1	Държач за закрепване към стена или за захващане към прът.
3	1	Експертна информация за EGC
4	1	Свързващ кабел EGC
5	4	Винтове за закрепване на съединители
6	1	Монтаж към земя за заземяване
7	1	Ръководство за употреба
8	1	Трансформатор

Описание на продукта

Описание на функциите

InScenio EGC Controller Home/Cloud е управление на устройство с безжична локална мрежа (WLAN). Свързаните уреди се управляват чрез смартфон или таблет с приложението OASE Easy Control App /приложение/. С помощта на EGC Controller Cloud InScenio съвместимите с EGC крайни устройства могат да бъдат контролирани чрез уеб портала на OASE. Уеб порталът е достъпен на адрес <https://egccloud.oase-livingwater.com>.

Характеристики:

- Възможност за свързване на крайни устройства, съвместими с EGC.
 - (Easy Garden Control System (EGC)) предлага в градината и езерото удобни възможности за управление и гарантира голямо удобство и сигурност.
 - Информация за EGC и неговите възможности ще намерите на www.oase-livingwater.com/egc-start.

Употреба по предназначение

InScenio EGC Controller Home/Cloud, по-нататък наричан „Уредът“, може да се използва само както е описано по-долу:

- Работи само като устройство за управление с EGC-съвместими терминали от OASE.
- Експлоатация само с вода при околна температура от $-20\text{ }^{\circ}\text{C}$... $+45\text{ }^{\circ}\text{C}$.
- Експлоатация при спазване на техническите данни.

Монтаж и свързване



ПРЕДУПРЕЖДЕНИЕ

Електрическото напрежение може да доведе до смърт или тежки наранявания.

- Монтирайте уреда като избегнете всяка опасност от наводнение на разстояние минимум 2 m от водата.

Поставяне на уред с прът за забиване в земята

Процедирайте по следния начин:

C

1. Вкарайте пръта с цялата му дължина в земята.
2. Нахлузете уреда върху пръта.
3. Проверете устойчивостта.

Закрепване на уреда към стена

Процедирайте по следния начин:

D

1. Изтеглете държача и го закрепете с подходящи винтове
2. Поставете уреда върху държача.
 - Държачът трябва да щракне.

Свързване на съвместим с EGC уред

Важно за сигурната връзка и безпроблемната EGC-мрежа е доброто закрепване на щепселите.

- Съединителният кабел EGC се предлага като принадлежност с дължини 2,5 m (47038), 5 m (47039) както и 10 m (47040).
 - Съединителният кабел EGC и свързващият кабел на контролера EGC са свързани към кабелния съединител EGC.

Процедирайте по следния начин:

F, G, H

1. Отстранете крайното съпротивление EGC от уреда.
2. Съединете електрическия и фиксирайте с двата винта (макс. 2,0 Nm).
 - Гуменото уплътнение трябва да е чисто и да пасва точно.
 - Подменяйте повредено гумено уплътнение.
3. Свалете предпазната капачка на последния уред в EGC-мрежата EGC-OUT, поставете крайното съпротивление на EGC, така че мрежата да е правилно прекъсната (макс. 2,0 Nm).
 - На този уред от EGC-мрежата трябва да EGC-OUT се постави крайното съпротивление EGC, за да се затвори правилно мрежата EGC.
 - Обхватът на доставката от InScenio FM-Master WLAN и InScenio EGC Controller включва крайни съпротивления на EGC.



УКАЗАНИЕ

Уредът се поврежда, когато в буксите попадне вода.

- Затворете буксите с щекер или предпазна капачка и гумено уплътнение.



УКАЗАНИЕ

За повече информация относно работата и свързването към EGC-системата вижте в ръководството за потребителя InScenio EGC Controller на <http://www.oase-livingwater.com/egc-start>.

Свързване на електрозахранването

Процедирайте по следния начин:

E

1. Затегнете щепсела на захранващия кабел към трансформатора.
2. Свържете към електрозахранващата мрежа.

Въвеждане в експлоатация

Управлението се извършва чрез приложението „OASE Easy Control“ на смартфона/таблета. Пускането в експлоатация се извършва в тази последователност:

1. Инсталирайте приложението „(→ Инсталирайте App OASE Easy Control /приложението/)“ на Вашия смартфон/таблет
2. Свържете EGC контролера към захранващата мрежа. (→ Свързване на електрозахранването)
3. Активирайте WLAN връзката.

Смартфонът/таблетът може да се свърже по два начина с InScenio EGC Controller Home/Cloud (WLAN):

- Смартфонът/таблетът и InScenio EGC Controller Home/Cloud са свързани чрез безжичен рутер. (→ Осъществете връзка към WLAN рутера (Router/Cloud-Modus))
- Смартфонът/таблетът и InScenio EGC Controller Home/Cloud са директно свързани. (→ Осъществяване на директна WLAN връзка (режим Access-Point))

Показание на работното състояние

А

Светодиодът показва работното състояние на InScenio EGC Controller Home/Cloud .

Цвят на светодиода	Статус на светодиода	Описание
–	Не свети	EGC Controller е изключен
Зелено	Свети	EGC Controller е готов за работа в режим Access Point
	Мига бързо	WPS е активиран, EGC Controller чака за данните за достъп до рутера
	Мига бавно (2 секунди вкл., 1 секунда изкл.)	EGC Controller е готов за работа и е свързан с рутера
Жълт	Свети	EGC Controller стартира или се намира в режим Update
	Мига бързо	Извършва се обновяване на операционната система (Firmware-Update).
	Мига бавно (2 секунди вкл., 1 секунда изкл.)	EGC Controller търси връзка с рутера
Червен	Мига	Грешки Помощ за отстраняване: <ul style="list-style-type: none"> • Изключете електрозахранването, изчакайте 10 секунди, възстановете електрозахранването • EGC Controller върнете към фабрична настройка • Извършете обновяване на операционната система (Firmware-Update)

Инсталирайте App OASE Easy Control /приложението/

iOS Android Постъпете по следния начин:



1. Отворете Google Play или App Store.



2. Намерете и инсталирайте приложението App „OASE Easy Control“.

– Следвайте инструкциите по време на инсталацията.

3. Потвърдете въпросите за достъпа до данните на уреда.

– След като се разреши достъпът, могат да се създадат индивидуални продуктови снимки.

– Въпросите се задават по време на инсталацията (Android) или при изпълнението на App (iOS).

След успешна инсталация App /приложението/ се появява на дисплея.

Осъществете връзка към WLAN рутера (Router/Cloud-Modus)

Предпоставка:

- Безжичният обхват рутера и InScenio EGC Controller Home/Cloud е не повече от 80 м, без източници на смущения и при добра видимост.
- Съвместимост със следните WLAN -стандарты: 802.11n+g+b
 - Изключително в честотния обхват 2,4 GHz.

Възстановяване на връзка към безжичния рутера чрез WPS (рутер/облачен режим)

С помощта на WPS (Wi-Fi Protected Setup) се осъществява сигурна връзка с натискане на бутон съответно на безжичния рутер и InScenio EGC Controller Home/Cloud включване.

- Отпада въвеждането на SSID и паролата.
- WLAN рутерът трябва да поддържа WPS.

Процедирайте по следния начин:

На рутера:

- натиснете бутона WPS на рутера, за да активирате WPS.
 - Спазвайте данните в ръководството за употреба на рутера.
 - WPS е активен само за ограничено време. През това време активирайте WPS на EGC Controller .

Н

На EGC Controller:

1. Натиснете за кратко сервисния бутон (до 2 секунди), за да активирате WPS.
 - Светодиодът свети в зелено и мига бързо.
 - WPS остава активно 2 минути.
 - Връзката е осъществена, когато светодиодът мига бавно (2 секунди вкл., 1 секунда изкл.).

На смартфона/таблета:

- Осъществете връзка към WLAN рутера.
- Стартирайте OASE приложението „OASE Easy Control“.

Осъществяване на директна WLAN връзка (режим Access-Point)

Обхватът на WLAN връзката между смартфона/таблета и InScenio EGC Controller Home/Cloud може да е до 80 м без източници на смущения и добра видимост.

- Съвместимост със следните WLAN -стандарти: 802.11n+g+b
 - Изключително в честотния обхват 2,4 GHz.
- Името на мрежата (SSID) се намира на ① на стикера до фирмената табелка с типа на уреда EGC Controller.
 - Посоката на буквите "xxxxxx" в името на мрежата (SSID) ① е специфична за устройството и се отнася до част от MAC адреса на EGC контролера.
- Паролата по подразбиране също се намира на ② на стикера до фирмената табелка с типа на уреда.EGC Controller.
 - EGC Controller има във фабричната настройка паролата ② "oase1234".
 - Връзката е кодирана и защитена с парола.



SN:1234567898765432

EGC Controller Version: V1.0

Default Firmware: V01.01

SSID: Oase EGC Controller xxxxxx

Password: oase1234

①

②

Използваните символи може да се различават от символите на смартфона/таблета.

iOS

Android

Постъпете по следния начин:



- Отворете Настройки.

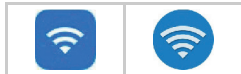

- Изберете и активирайте WLAN.
- От списъка с мрежи изберете „Oase EGC Controller xxxxxx“.

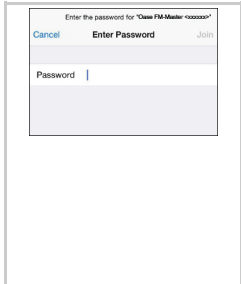

- Въведете Wi-Fi-паролата и изберете „Свързване“.
 - Връзката с EGC Controller се активира.
 - При успешна връзка под името на мрежата се появява „Свързан“ (Android) или „✓“ (iOS).
 - Другите WLAN-връзки са деактивирани.
- Стартирайте „OASE Easy Control“ App /приложението/.
 - Приложението избира автоматично езика на операционната система. Ако App /приложението/ не поддържа езика, се настройва английски.
 - При установяване на първата връзка с EGC Controller , трябва да се въведе парола за устройството, с цел предпазване на EGC Controller от неразрешен достъп.
 - Запомнете паролата за устройството, защото същата е необходима за да се добави InScenio EGC Controller Cloud към OASE-Cloud.

Переклад оригіналу короткої інструкції

ПОПЕРЕДЖЕННЯ

- Діти від 8 років і старше, а також люди с обмеженими фізичними, сенсорними чи психічними можливостями або люди з невеликим досвідом та об'ємом знань можуть користуватись цим приладом, якщо вони при цьому знаходяться під контролем або отримали інструкції по безпечному поводженні з приладом, з повним розумінням всіх небезпек при роботі з ним.
- Діти не можуть гратися з приладом.
- Дітям заборонено чистити чи обслуговувати без належного контролю з боку дорослих.
- Прилад повинен бути захищений за допомогою захисного пристрою від струму ушкодження з максимальним розрахунковим струмом 30 мА.
- Під'єднайте пристрій лише в тому випадку, якщо електричні характеристики приладу збігаються з характеристиками джерела струму. Дані приладу містяться на заводській табличці, на упаковці або в цій інструкції.
- Ризик смерті або важких травм внаслідок ураження електричним струмом! Перед тим, як занурити руки у воду, відключіть від мережі електроживлення всі пристрої, які знаходяться у воді.
- Перед проведенням робіт на пристрої витягнути вилку з розетки.
- Категорично заборонено занурювати пристрій у воду або іншу рідину.
- Не використовуйте прилад в разі пошкодження електричних з'єднань або корпусу.

Інструкція з техніки безпеки

Електричний монтаж згідно з правилами

- Електромонтаж повинен відповідати національним будівельним інструкціям і виконуватися тільки кваліфікованими електриками.
- Особа вважається кваліфікованим електриком, тільки якщо вона на підставі професійного навчання, знання й досвіду підходить для виконання й оцінки доручених робіт. Спеціаліст також повинен вміти визначати можливі небезпеки, дотримуватися чинних регіональних і національних норм, приписів і положень.
- У разі виникнення питань і проблем звертайтеся до фахівця-електрика.
- Штепсельні роз'єми необхідно захистити від впливу вологи.

Безпечна робота

- Забороняється тягнути або нести пристрій за електричні кабелі.
- Кабелі слід прокладати так, щоб захистити їх від ушкоджень і не створювати небезпеку падіння для людей.
- Не використовувати розетки з кількома контактами.
- Проводьте на пристрої тільки ті роботи, які описані в цій інструкції. Якщо проблеми не вдається усунути, зверніться до авторизованого сервісного центру або, в разі сумнівів, до виробника.
- Забороняється змінювати конструкцію пристрою.
- Для пристрою можна використовувати тільки оригінальні запасні частини й оригінальне оснащення.
- При обміні даними з OASE Cloud можуть виникнути додаткові витрати внаслідок онлайн-послуг з боку третьої сторони.

Докладніше про інструкцію з експлуатації

Раді вітати вас у компанії «OASE Living Water». Придбавши дану продукцію **InScenio EGC Controller Home/Cloud**, Ви зробили гарний вибір.

Перед першим використанням пристрою ретельно прочитайте інструкцію з експлуатації і ознайомтеся з пристроєм. Всі роботи з даним приладом та на ньому дозволяється проводити тільки при дотриманні умов цієї інструкції по експлуатації.

Обов'язково дотримуйтеся правил техніки безпеки для правильного та безпечного використання пристрою. Ретельно зберігайте цю інструкцію з експлуатації. У випадку зміни власника передайте йому інструкцію з експлуатації.

Попередження, що використовуються у цій інструкції з експлуатації

Попереджувальні сигнали в цій інструкції класифікуються за допомогою сигнальних слів, які позначають розмір загрози.



НЕБЕЗПЕКА

Вказує на безпосередню небезпечну ситуацію, яка може призвести до смерті або серйозних травм, якщо її не уникнути.



УВАГА!

Вказує на можливу небезпечну ситуацію, яка може призвести до смерті або серйозних травм, якщо її не уникнути.



ОБЕРЕЖНО

Вказує на можливу небезпечну ситуацію, яка може призвести до середніх або легких травм, якщо її не уникнути.



ПРИМІТКА

Вказує на можливу небезпечну ситуацію, яка може призвести до пошкодження майна або нанести шкоду навколишньому середовищу, якщо її не уникнути.

Примітки, що використовуються у цій інструкції з експлуатації

- A Посилання на малюнок, наприклад малюнок А.
- Посилання на іншу главу.

Об'єм поставок

<input type="checkbox"/> A	Кількість	Опис
1	1	EGC Controller
2	1	Каркас для кріплення до стіни або для встановлення заземлюючого стержня
3	1	Кінцевий резистор EGC
4	1	З'єднувач кабелю EGC
5	4	Гвинти для кріплення штепсельного з'єднання
6	1	Заземлюючий стержень для встановлення на землю
7	1	Посібник з експлуатації
8	1	Трансформатор

Опис виробу

Описання принципу дії пристрою

InScenio EGC Controller Home/Cloud — це система керування пристроями через бездротову локальну мережу (WLAN). Під'єднаними приладами можна керувати через смартфон чи планшет за допомогою застосунок OASE Easy Control.

Крім того, за допомогою InScenio EGC Controller Cloud можна контролювати EGC-сумісні пристрої через веб-портал OASE. Зайти на веб-портал можна через <https://oec.oase-livingwater.com>.

Характеристики:

- Варіанти підключення EGC-сумісних пристроїв.
 - (Easy Garden Control System (EGC)) пропонує зручні можливості керування в саду та біля ставка і гарантує високий комфорт і безпеку.
 - Інформацію про систему EGC та її можливості можна знайти за адресою www.oase-livingwater.com/egc-start.

Використання пристрою за призначенням

InScenio EGC Controller Home/Cloud, надалі «Пристрій», можна використовувати лише так, як описано нижче:

- Використовується тільки для керування пристроями, сумісними з системою EGC, виробництва компанії OASE
- Експлуатація допускається тільки за температури навколишнього середовища від -20°C до $+45^{\circ}\text{C}$.
- Експлуатація з дотриманням технічних характеристик.

Встановлення та підключення



УВАГА!

Електрична напруга здатна спричинити смерть або тяжкі травми.

- Щоб запобігти zalиванню пристрою, його слід встановлювати на відстані не менше 2 м від води.

Встановлення приладу на кронштейн

Необхідно виконати наступні дії:

C

1. Вставити кронштейн на всю довжину в землю.
2. Перемістити прилад на кронштейн.
3. Перевірити установку на сталість.

Закріплення приладу на стіні

Необхідно виконати наступні дії:

D

1. Зняти каркас та прикрутити відповідними гвинтами
2. Насадити прилад на каркас.
 - Каркас повинен повністю зафіксуватися.

Підключення EGC-сумісного пристрою

Важливим для безпечного з'єднання та безперешкодної EGC-мережі є правильне кріплення штекерного з'єднувача.

- Додатково доступний з'єднувальний кабель EGC з довжиною 2,5 м (47038), 5 м (47039) та 10 м (47040).
 - З'єднувальний кабель EGC та мережевий кабель контролера EGC підключаються до з'єднувача кабелю EGC.

Необхідно виконати наступні дії:

F, G, H

1. Зняти кінцевий резистор EGC на пристрої.
2. Вставити штекерний з'єднувач та зафіксувати обидва гвинтами (макс. 2,0 Нм).
 - Гумова прокладка повинна бути чиста і правильно встановлена.
 - Пошкоджену гумову прокладку необхідно замінити.
3. На останньому пристрої в EGC-мережі зняти захисний ковпачок на EGC-OUT, встановити кінцевий резистор EGC і закріпити його за допомогою двох гвинтів (макс. 2,0 Нм).
 - До останнього пристрою у EGC-мережі через EGC-OUT не повинен бути підключений з'єднувальний кабель EGC чи кінцевий резистор EGC, щоб EGC-мережа була правильно замкнута.
 - В комплект поставки InScenio FM-Master WLAN чи InScenio EGC Controller входить кінцевий резистор EGC.



ПРИМІТКА

Пристрій пошкоджується, якщо вода потрапляє в гнізда.

- Закривайте гнізда за допомогою штепсельного з'єднання або захисного ковпачка і гумової прокладки.



ПРИМІТКА

Інші вказівки стосовно обслуговування та включення в EGC-систему можна отримати з посібника з експлуатації InScenio EGC Controller за адресою <http://www.oase-livingwater.com/egc-start>.

Підключення електроживлення

Необхідно виконати наступні дії:

E

1. Прикрутити штекер кабелю електроживлення до трансформатора.
2. Забезпечити підключення до електромережі.

Уведення в експлуатацію

Обслуговування здійснюється через застосунок «OASE Easy Control», встановлений на смартфоні/планшеті. Введення в експлуатацію виконується в такому порядку:

1. Встановити застосунок на смартфон/планшет. (→ Встановлення застосунку «OASE Easy Control»)
2. Під'єднати контролер EGC до електромережі. (→ Підключення електроживлення)
3. Встановити підключення до бездротової мережі WLAN.

Підключити смартфон/планшет до InScenio EGC Controller Home/Cloud можна двома способами (WLAN):

- Підключити смартфон/планшет до InScenio EGC Controller Home/Cloud за допомогою WLAN-маршрутизатора. (→ Підключення до маршрутизатора Wi-Fi (режим маршрутизатора/хмара))
- Напряму підключити смартфон/планшет до InScenio EGC Controller Home/Cloud. (→ Встановлення прямого підключення до бездротової мережі (режим бездротової точки доступу))

Повідомлення про робочий режим

А

Індикатор показує робочий режим InScenio EGC Controller Home/Cloud.

Колір індикатора	Статус індикатора	Опис
–	Не світиться	EGC Controller вимкнено
Зелений	Світиться	EGC Controller готова до використання та перебуває в режимі бездротової точки доступу.
	Швидко блимає	WPS активовано, EGC Controller очікує дані маршрутизатора для підключення до мережі
	Повільно блимає (горить 2 секунди з інтервалом в 1 секунду)	EGC Controller готова до використання та з'єднана з маршрутизатором.
Жовтий	Світиться	EGC Controller вмикається або перебуває в режимі оновлення
	Швидко блимає	Оновлюється вбудоване програмне забезпечення
	Повільно блимає (горить 2 секунди з інтервалом в 1 секунду)	EGC Controller намагається з'єднатися з маршрутизатором
Червоний	Блимає	Несправність Усунення: <ul style="list-style-type: none"> • Від'єднати електроживлення, зачекати 10 секунд, знову під'єднати до електромережі • Скинути налаштування EGC Controller до заводських • оновити вбудоване програмне забезпечення

Встановлення застосунку «OASE Easy Control»

iOS

Android

Виконати такі дії:

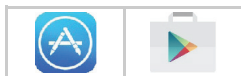

1. Відкрити Google Play або App Store.



2. Знайти та встановити застосунок «OASE Easy Control».

– Під час встановлення дотримуватись інструкцій.

3. Підтвердити запит на доступ до даних всередині пристрою.

– Якщо доступ дозволено, можна встановити індивідуальні фотографії продукту.

– Запит виконується під час встановлення (Android) або під час запуску застосунку (iOS).

Після успішного встановлення застосунок з'явиться на дисплеї.

Підключення до маршрутизатора Wi-Fi (режим маршрутизатора/хмара)

Умова:

- Дальність дії бездротової мережі WLAN між маршрутизатором та InScenio EGC Controller Home/Cloud становить не більше 80 м, без перешкод і при прямій видимості.
- Сумісність із такими стандартами WLAN: 802.11n+g+b
 - Виключно в діапазоні частот 2,4 ГГц.

Підключення до WLAN-маршрутизатора через WPS (режим маршрутизатор/хмара)

Натиснувши відповідну кнопку, можна встановити безпечне з'єднання між WLAN-маршрутизатором та InScenio EGC Controller Home/Cloud за допомогою безпечного налаштування бездротової мережі WPS (Wi-Fi Protected Setup).

- При цьому не потрібно вводити SSID та пароль.
- Wi-Fi роутер повинен підтримувати WPS.

Необхідно виконати наступні дії:

На маршрутизаторі:

- Натиснути кнопку «WPS» для активації WPS.
 - Слід дотримуватися положень інструкції з обслуговування маршрутизатора.
 - WPS активується лише на певний проміжок часу. Протягом цього проміжку часу активувати WPS на EGC Controller.

Н

На EGC Controller:

1. Коротко натиснути кнопку (макс. 2 секунди), щоб активувати WPS.
 - Світлодіодний індикатор засвітиться зеленим і почне швидко блимати.
 - WPS 2 хвилини залишається активним.
 - Якщо світлодіодний індикатор повільно блимає зеленим (горить 2 секунди з інтервалом в 1 секунду), з'єднання встановлено.

На смартфоні/планшеті:

2. Встановити підключення до маршрутизатора Wi-Fi.
3. Запустити застосунок «OASE Easy Control».

Встановлення прямого підключення до бездротової мережі (режим бездротової точки доступу)

Дальність дії бездротової мережі WLAN між смартфоном/планшетом та InScenio EGC Controller Home/Cloud становить не більше 80 м, без перешкод і при прямій видимості.

- Сумісність із такими стандартами WLAN: 802.11n+g+b
 - Виключно в діапазоні частот 2,4 ГГц.
- Назва мережі (SSID) ① знаходиться на ярлику поруч із заводською табличкою на EGC Controller.
 - Послідовність букв «xxxxxx» в назві мережі (SSID) ① є специфічною для пристрою та відноситься до частини MAC-адреси контролера EGC.
- Стандартний пароль ② також знаходиться на ярлику поруч із заводською табличкою на EGC Controller.
 - Відповідно до заводських налаштувань для EGC Controller встановлено стандартний пароль ② «oase1234».
 - З'єднання зашифроване та захищене паролем.



Використані символи можуть відрізнитися від символів на вашому смартфоні/планшеті.

iOS Android



Виконати такі дії:

1. Перейти до налаштувань.
2. Обрати та активувати бездротову мережу WLAN/Wi-Fi.
3. Обрати «Oase EGC Controller xxxxxx» з переліку доступних мереж.
4. Ввести пароль для Wi-Fi та обрати «Підключитися».
 - Буде встановлено підключення до EGC Controller.
 - Якщо підключення виконано успішно, під назвою мережі відобразиться «Підключено» (Android) або «✓» (iOS).
 - Інші з'єднання Wi-Fi не активовано.
5. Запустити застосунок «OASE Easy Control».
 - Застосунок автоматично обирає мову операційної системи. Якщо застосунок не підтримує мову, буде встановлено англійську.
 - Під час першого з'єднання з EGC Controller потрібно встановити пароль для запобігання несанкціонованому доступу до EGC Controller.
 - Запам'ятати пароль для пристрою, оскільки він потрібен для додавання InScenio EGC Controller Cloud у хмару OASE.

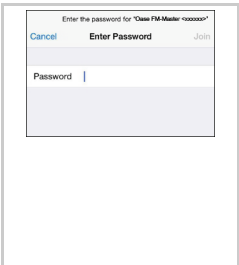

ПРЕДУПРЕЖДЕНИЕ

- Дети от 8 лет и старше, а также люди с ограниченными физическими, органолептическими или ментальными возможностями, люди с небольшим опытом и объемом знаний могут пользоваться этим устройством, находясь при этом под контролем взрослых или получив от них советы по безопасному обращению с устройством и поняв опасности при работе с ним.
- Дети не должны играть с устройством.
- Дети не должны чистить или ремонтировать устройство без надлежащего контроля со стороны взрослых.
- Прибор должен быть защищен посредством защитного устройства от тока повреждения с максимальным расчетным током 30 мА.
- Подключать устройство к электросети можно только в том случае, когда электрические характеристики устройства совпадают с данными электропитания. Данные устройства указаны на заводской табличке, на упаковке или в данном руководстве.
- Возможен смертельный исход или серьезные травмы вследствие поражения током! Прежде чем дотронуться до воды, отсоедините от электросети все приборы, находящиеся в воде.
- Перед началом работ с прибором необходимо вынуть сетевой штекер из розетки.
- Запрещается погружать устройство в воду или другую жидкость.
- Нельзя пользоваться устройством, если его корпус или электрокабели повреждены.

Указания по технике безопасности

Электрический монтаж согласно предписанию

- Электромонтаж должен соответствовать национальным строительным инструкциям и должен производиться только квалифицированными электриками.
- Лицо считается квалифицированным электриком, только когда оно на основании профессионального обучения, знания и опыта подходит для выполнения и оценки порученных работ. Выполнение работы в качестве специалиста включает в себя знание возможных опасностей и соблюдение определенных региональных и национальных норм, директив и предписаний.
- При возникновении вопросов и проблем обращайтесь к специалисту-электрику.
- Защищайте штекерные соединения от влаги.

Безопасная эксплуатация

- Запрещается носить или тянуть устройство за кабель
- Прокладку кабеля выполняйте с защитой от повреждений и так, чтобы через него нельзя было споткнуться.
- Не следует использовать многоконтактные розетки.
- В устройстве нужно выполнять только те работы, которые описаны в настоящем руководстве по эксплуатации. Если трудности в работе устройства не устраняются, тогда просим обратиться в авторизованную сервисную службу или в случае сомнения прямо к изготовителю.
- Выполнять технические изменения на устройстве запрещается.
- Используйте для устройства только оригинальные запасные части и принадлежности.
- При обмене данными с OASE Cloud возможны дополнительные расходы, связанные с онлайн-службами сторонних поставщиков.

О данном руководстве по эксплуатации

Рады приветствовать вас в компании OASE Living Water. Приобретя данную продукцию **InScenio EGC Controller Home/Cloud**, Вы сделали хороший выбор.

Перед первым использованием прибора тщательно прочитайте инструкцию по эксплуатации и ознакомьтесь с прибором. Все работы с данным прибором и на нем разрешается проводить только при соблюдении условий данного руководства по эксплуатации.

Для обеспечения правильной и безопасной эксплуатации обязательно соблюдайте инструкции по технике безопасности.

Тщательно храните данную инструкцию по эксплуатации. В случае изменения владельца, передайте ему также и инструкцию по эксплуатации.

Предупреждающие указания в данном руководстве

Классификация предупредительных указаний в данном руководстве происходит сигнальными словами, которые отображают степень опасности.



ОПАСНО

Указывает на прямую опасность, следствием которой может стать смерть или тяжелые травмы, если не будут приняты соответствующие меры.



ПРЕДУПРЕЖДЕНИЕ

Указывает на возможную опасность, следствием которой может стать смерть или тяжелые травмы, если не будут приняты соответствующие меры.



ОСТОРОЖНО

Указывает на возможную опасность, следствием которой могут стать травмы легкой и средней тяжести, если не будут приняты соответствующие меры.



УКАЗАНИЕ

Указывает на возможную опасность, следствием которой может стать материальный или экологический ущерб, если не будут приняты соответствующие меры.

Ссылки с данным руководстве

A Ссылка на рисунок, напр., рисунок A.

→ Ссылка на другую главу.

Объём поставок

<input type="checkbox"/> А	Количество	Описание
1	1	EGC Controller
2	1	Рама для настенного крепления или для крепления земляного штыря
3	1	Конечное сопротивление EGC
4	1	Кабельный соединитель EGC
5	4	Винты для крепления штекерного соединителя
6	1	Штырь для крепления к земле
7	1	Руководство по эксплуатации
8	1	Трансформатор

Описание изделия

Описание принципа действия прибора

InScenio EGC Controller Home/Cloud это блок управления устройствами с помощью беспроводной локальной сети (WLAN). Подключенные устройства управляются с помощью смартфона или планшета через установленное приложение OASE Easy Control.

С помощью InScenio EGC Controller Cloud можно дополнительно контролировать поддерживаемые EGC конечные устройства через интернет-портал фирмы OASE. Интернет-портал можно найти по адресу <https://oec.oase-livingwater.com>.

Технические характеристики:

- Возможности подключения поддерживаемых EGC конечных устройств.
 - Блок управления Easy Garden Control System (EGC) удобен для работы в саду или возле пруда, он гарантирует высокий комфорт обслуживания и безопасность работы.
 - Информация о EGC и о возможностях системы можно найти в интернете по адресу www.oase-livingwater.com/egc-start.

Использование прибора по назначению

InScenio EGC Controller Home/Cloud, далее в тексте "Устройство", разрешается использовать исключительно так, как указано ниже:

- Эксплуатация возможна только как управление поддерживаемых EGC конечных устройств фирмы OASE.
- Эксплуатация только при температуре окружающей среды от -20 °C до +45 °C.
- Эксплуатация при соблюдении технических данных.

Установка и подсоединение



ПРЕДУПРЕЖДЕНИЕ

Электрическое напряжение может стать причиной смертельного исхода или тяжелых травм.

- Для защиты от затопления устройство необходимо устанавливать на расстоянии не менее 2 м от воды.

Установка устройства со штырем, вводимым в землю

Необходимо выполнить следующие действия:

C

1. Вставьте штырь в землю на всю длину.
2. Переместите прибор на штырь.
3. Проверьте устойчивость.

Крепление устройства на стене

Необходимо выполнить следующие действия:

D

1. Снимите рамы держателя и закрепите при помощи подходящих винтов
2. Насадите прибор на рамы держателя.
 - Рама держателя должна войти в зацепление.

Подключить EGC-устройство

Важным для безопасного соединения и беспрепятственной EGC-сети является правильное крепление штекерного соединителя.

- Соединительные кабели EGC являются комплектующими и предлагаются длиной 2,5 м (47038), 5 м (47039) и 10 м (47040).
 - Соединительный кабель EGC и присоединительный кабель для EGC Контроллера соединяются с кабельным соединителем EGC.

Необходимо выполнить следующие действия:

F, G, H

1. Убрать конечное сопротивление EGC с устройства.
2. Вставьте штекерный соединитель и зафиксируйте двумя болтами (макс. 2.0 Нм).
 - Резиновый уплотнитель должен быть чистым и точно подогнанным.
 - Замените поврежденный резиновый уплотнитель.
3. На последнем устройстве в EGC-сети снимите защитный колпачок с EGC-OUT, вставьте конечное сопротивление EGC и закрепите двумя винтами (макс. 2.0 Нм).
 - На последнем устройстве в EGC-сети в EGC-OUT не нужно вставлять соединительный кабель EGC, вставьте только конечное сопротивление EGC, чтобы правильно подключить EGC-сеть.
 - В комплекте поставки InScenio FM-Master WLAN или InScenio EGC Controller находится конечное сопротивление EGC для каждого.



УКАЗАНИЕ

Устройство выйдет из строя если вода проникнет в гнезда.

- Гнезда нужно закрыть штекерным соединителем или защитными колпачками и резиновыми уплотнителями.



УКАЗАНИЕ

Дополнительные указания по обслуживанию и подключению к системе EGC приведены в руководстве по эксплуатации InScenio EGC Controller в интернете по адресу <http://www.oase-livingwater.com/egc-start>.

Подключить электропитание

Необходимо выполнить следующие действия:

E

1. Штекер питающего кабеля прикрутите к трансформатору.
2. Подключите к сети.

Ввод в эксплуатацию

Управление выполняется с помощью приложения "OASE Easy Control" на смартфоне / планшете. Ввод в эксплуатацию выполняется в следующем порядке:

1. Установите приложение на своем смартфоне / планшете. (→ Установить приложение "OASE Easy Control»)
2. Соедините EGC Контроллер с электросетью. (→ Подключить электропитание)
3. Подключите к WLAN.

Смартфон / планшет можно подключать двумя способами с InScenio EGC Controller Home/Cloud (WLAN):

- Смартфон / планшет и InScenio EGC Controller Home/Cloud соединяются через маршрутизатор WLAN. (→ Установить связь с маршрутизатором WLAN (режим работы маршрутизатор/облако))
- Смартфон / планшет и InScenio EGC Controller Home/Cloud соединены друг с другом. (→ Установить прямую связь с WLAN (режим работы Access-Point))

Изображение режимов работы

А

Светодиод показывает рабочее состояние InScenio EGC Controller Home/Cloud.

Цвет светодиода	Светодиоды рабочего состояния	Описание
–	Выкл.	EGC Controller выключен
Зеленый цвет	Светится	EGC Controller готов к работе и находится в режиме Access Point
	Мигает быстро	WPS активирован, EGC Controller ждет данные для доступа от маршрутизатора
	Мигает медленно (2 секунды включен, 1 секунду выключен)	EGC Controller готов к работе и соединен с маршрутизатором
Желтый цвет	Светится	EGC Controller запускается или находится в режиме обновления
	Мигает быстро	Выполняется обновление встроенной программы
	Мигает медленно (2 секунды включен, 1 секунду выключен)	EGC Controller ищет связь с маршрутизатором
Красный цвет	Мигает	Неисправность Устранение неисправности: <ul style="list-style-type: none"> • Отключите от электропитания, подождите 10 секунд, снова подключите к электропитанию • EGC Controller переведите на первоначальную заводскую настройку • Выполните обновление встроенной программы

Установить приложение "OASE Easy Control"

iOS

Android

Выполните следующие действия:

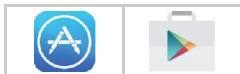

1. Откройте Google Play или App Store.



2. Найти и установить приложение "OASE Easy Control".

– Следуйте указаниям во время установки программы.

3. Подтвердите запрос на доступ к внутренним данным устройства.

– Если доступ разрешен, тогда можно установить индивидуальные снимки продукта.

– Запрос выполняется во время установки (Android) или при запуске программного приложения (iOS).

После успешной установки программного приложения появляется на дисплее.

Установить связь с маршрутизатором WLAN (режим работы маршрутизатор/облако)

Исходное условие:

- Дальность действия WLAN между маршрутизатором и InScenio EGC Controller Home/Cloud составляет не более 80 м без источников помех и при свободной видимости.
- Совместимость со следующими стандартами WLAN: 802.11n+g+b
 - Только в частотном диапазоне 2.4 ГГц.

Соединение с маршрутизатором WLAN через WPS (режим роутер/облако)

Надежное соединение с WPS (Wi-Fi Protected Setup) выполняется нажатием кнопки на маршрутизаторе WLAN и на InScenio EGC Controller Home/Cloud .

- Вводить SSID и пароль не нужно.
- WLAN-маршрутизатор должен поддерживать WPS.

Необходимо выполнить следующие действия:

С помощью маршрутизатора:

- Нажать WPS-кнопку на маршрутизаторе, чтобы активировать WPS.
 - Выполняйте указания руководства по эксплуатации маршрутизатора.
 - WPS активируется только на ограниченное время. В течение этого времени нужно активировать WPS на EGC Controller.

Н

С помощью EGC Controller:

1. Коротко нажмите кнопку (макс. 2 секунды), чтобы активировать WPS.
 - Светодиод светится зеленым светом и быстро мигает.
 - WPS активируется на 2 минуты.
 - Соединение выполнено тогда, когда светодиод медленно мигает зеленым светом (2 секунды включен, 1 секунду выключен).

На смартфоне/планшете:

2. Установите связь с WLAN-маршрутизатором.
3. Включите приложение "OASE Easy Control".

Установить прямую связь с WLAN (режим работы Access-Point)

Дальность действия WLAN между смартфоном / планшетом и InScenio EGC Controller Home/Cloud может составлять до 80 м без источников помех и при свободной видимости.

- Совместимость со следующими стандартами WLAN: 802.11n+g+b
 - Только в частотном диапазоне 2.4 ГГц.
- Название сети (SSID) ① находится на наклейке рядом с паспортной табличкой на EGC Controller.
 - Последовательность букв "xxxxxx" в названии сети (SSID) ① является специфическим для устройств и обозначает часть MAC-адреса контроллера EGC.
- Стандартный пароль ② также находится на наклейке рядом с паспортной табличкой на EGC Controller.
 - В заводской настройке EGC Controller имеет стандартный пароль ② "oase1234".
 - Соединение зашифровано и защищено паролем.



Используемые символы могут отличаться от символов на смартфоне / планшете.

iOS Android

Выполните следующие действия:



1. Откройте настройки.



2. Выберите и активируйте WLAN.
3. Из списка сетей выберите "Oase EGC Controller xxxxxx".

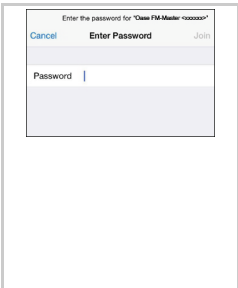

4. Введите пароль Wi-Fi и выберите "Соединить".
 - Связь с EGC Controller установлена.
 - При установившейся связи под именем сети появляется слово "Соединено" (Android) или значок "✓" (iOS).
 - Все другие WLAN-соединения деактивированы.
5. Включите приложение "OASE Easy Control".
 - Приложение автоматически выбирает язык операционной системы. Если приложение не поддерживает язык, устанавливается английский язык.
 - При установке самой первой связи с EGC Controller нужно задать пароль для устройства, чтобы защитить EGC Controller от несанкционированного доступа.
 - Сохраните пароль, т.к. он может понадобиться для ввода InScenio EGC Controller Cloud в облако OASE.

 **警告**

- 如果有监督人或经指导已获得有关安全使用设备的知识，了解由此可能产生的风险，本机可以由 8 岁以上的儿童，以及肢体、感官或心智能力较低或缺乏经验和知识的成人操作。
- 切勿让儿童玩耍本产品。
- 在无人监督的情况下不得让儿童进行清洁和用户维护工作。
- 该设备必须由最大设计故障电流为 30mA 的漏电断路器提供保护。
- 只有当设备的电气数据和电源的电气数据一致时，才允许连接设备。设备数据位于设备的铭牌、包装上或在该说明书中。
- 电击可导致死亡或重伤。放入水中之前，将水中的所有电子设备与电网分开。
- 在设备上作业前，请拔出电源插头。
- 切勿将设备浸入水或其他液体中。
- 当电线或外壳损坏时，不得使用设备。

安全说明**按规定进行电气安装**

- 电气安装必须符合国家安装规定，并且只能由专业电工施行。
- 专业电工基于其专业训练、知识和经验有能力和权限评估并完成委托给他的工作。专业人员的工作也包括识别可能的危险以及遵守相关的地区性和国家性标准、细则和规章制度。
- 如有疑问或问题，请您咨询专业电工。
- 防止插座连接器受潮。

安全操作

- 不要用设备的电源线牵拉设备。
- 敷设电线时保护其不受损坏并且注意，不要绊倒任何人。
- 不要使用多插头插座。
- 只能在设备上进行本说明书中所述的工作。如果无法解决问题，请联系已授权的客服点，若仍有疑问，请咨询制造商。
- 请勿在设备上进行任何技术更改。
- 只能使用设备的原装配件和备件。
- 与OASE Cloud数据交流时，第三方供应商提供的在线服务可能产生费用。

关于本手册

欢迎您购买欧亚瑟活水 (OASE Living Water) 公司产品。购买本产品，**InScenio EGC Controller Home/Cloud** 是您的正确选择。

首次使用本设备之前请仔细阅读本使用说明书并熟悉本设备。所有在本设备上的工作以及用本设备从事的工作都必须按照本说明书进行。

请务必遵守安全注意事项，以便正确及安全地使用设备。

请妥善保管本使用说明书。转让设备时请连同本使用说明书一起转交。

本说明书中的警告信息

使用表明危险程度的信号词，将本手册中的警告说明进行分类。



危险

识别出一个即将发生的危险情况，若不避免该情况，则会导致死亡或严重受伤。



警告

识别出一个可能发生的危险情况，若不避免该情况，则可能导致死亡或严重受伤。



小心

识别出一个可能发生的危险情况，若不避免该情况，则可能导致中度或轻微受伤。



提示

识别出一个可能发生的危险情况，若不避免该情况，则可能导致财产损失或环境破坏。

本说明书中的注意事项

□ A 引用插图，如图 A

→ 引用另一章。

供货范围

<input type="checkbox"/> A	数量	说明
1	1	EGC Controller
2	1	用于墙壁固定或容纳地钉的支架框
3	1	EGC 终端电阻器
4	1	EGC 电缆连接器
5	4	用于固定连接器的螺栓
6	1	用于在地面上固定的地钉
7	1	使用说明
8	1	变压器

产品介绍

功能说明

InScenio EGC Controller Home/Cloud 是一种使用本地无线网络 (WLAN) 的设备控制器。连接的设备可以通过智能手机或平板内安装的 App OASE Easy Control 操控。

此外，还可使用 InScenio EGC Controller Cloud 通过 OASE Web 门户控制支持 EGC 的终端设备。Web 门户的访问地址为 <https://oec.oase-livingwater.com>。

产品特点：

- 可连接支持 EGC 的终端设备。
 - 在花园里和池塘边，本 Easy Garden Control System (EGC) 为您提供舒适的操控条件，保障了极高的舒适度和安全性。
 - 您可以在 www.oase-livingwater.com/egc-start 上找到关于 EGC 的相关信息和适用条件。

按规定使用

InScenio EGC Controller Home/Cloud，“设备”，仅允许在以下情况下使用：

- 仅作为设备控制器与支持 EGC 的 OASE 终端设备一起运行。
- 在环境温度为 -20°C 到 $+45^{\circ}\text{C}$ 的情况下运行。
- 必须在遵守技术数据的前提下运行。

安装和连接



警告

电压会导致死亡或重伤。

- 设备距离水域至少 2 米，以防浸水。

用地钉安装设备

步骤如下：

C

1. 将地钉的全部长度插进地面。
2. 将设备推到地钉上。
3. 检查稳定性。

将设备固定在墙上

步骤如下：

D

1. 拔出支架框并用合适的螺栓固定
2. 将设备安放在支架框上。
 - 支架框必须卡入。

连接具有 EGC 功能的设备

正确的固定连接器对确保连接安全和EGC-网络通畅非常重要。

- 可选购的 EGC 连接线缆配件长度有 2.5 米 (47038)、5 米 (47039) 及 10 米 (47040) 的规格。
 - EGC 连接线和 EGC 控制器连接电缆通过电缆连接器 EGC 相连。

步骤如下：

F, G, H

1. 拆除设备上的 EGC 终端电阻。
2. 将连接器插上并用两个螺栓固定（最大 2.0 Nm）。
 - 橡胶密封垫必须干净和坐合位置准确。
 - 更换已经受损的橡胶密封垫。
3. 在 EGC 网络中的最后一个设备上，移除 EGC-OUT 上的保护罩，插入 EGC 终端电阻器并用两个螺栓固定（最大 2.0 Nm）。
 - 在 EGC 网络内的最后一台设备上，EGC-OUT 上不得插入连接线，而是插入 EGC 终端电阻器，这样才能确保正确完成 EGC 网络安装。
 - InScenio FM-Master WLAN 或 InScenio EGC Controller 的供货范围分别包括一个 EGC 终端电阻器。



提示

如果水进入插口，设备将被损坏。

- 使用连接器或保护盖和橡胶密封垫封闭插口。



提示

更多有关 EGC 系统的操作和组成，请通过以下链接查阅 InScenio EGC Controller 使用指南 <http://www.oase-livingwater.com/egc-start>。

连接电源

步骤如下：

E

1. 将输入引线拧紧在变压器上。
2. 连接电源。

调试

通过智能手机/平板电脑上的“OASE Easy Control”App 进行操作。按此顺序进行调试：

1. 在智能手机/平板电脑上安装 App。（→ 安装 App “OASE Easy Control”）
2. 将 EGC 控制器与电源连接。（→ 连接电源）
3. 建立无线局域网连接。

智能手机/平板电脑可以按以下两种方式连接 InScenio EGC Controller Home/Cloud (WLAN)：

- 通过 WLAN 路由器连接智能手机/平板电脑和 InScenio EGC Controller Home/Cloud。（→ 创建到 WLAN 路由器的连接（路由器/云模式））
- 智能手机/平板电脑和 InScenio EGC Controller Home/Cloud 直接相连。（→ 建立直接的 WLAN 连接（无线热点模式））

显示运行状态

A

LED 显示 InScenio EGC Controller Home/Cloud 的运行状态。

LED 颜色	LED 状态	说明
-	关	EGC Controller 已关闭
绿色	亮	EGC Controller 运行就绪，处于访问点模式
	快速闪烁	WPS 已激活，EGC Controller 等待路由器的访问数据
	缓慢闪烁（亮 2 秒，灭 1 秒）	EGC Controller 运行就绪，与路由器相连
黄色	亮	EGC Controller 启动或者处于升级模式中
	快速闪烁	将执行固件更新
	缓慢闪烁（亮 2 秒，灭 1 秒）	EGC Controller 搜索与路由器的连接
红色	闪烁	故障 对策： <ul style="list-style-type: none"> • 断开电源，等待 10 秒钟，重新连接电源 • 将 EGC Controller 重置为出厂设置 • 执行固件更新

安装 App “OASE Easy Control”

iOS

Android

操作方法：



1. 打开 Google Play 或 App Store。



2. 搜索 App “OASE Easy Control” 并安装。

– 在安装过程中按照说明进行操作。

3. 确认有关访问设备内部数据的询问请求。

– 如果允许访问，可以设置个性化的产品照片。

– 在应用程序安装过程中 (Android) 或运行时 (iOS) 发生询问请求。

安装成功后，应用程序会显示在显示屏上。

创建到 WLAN 路由器的连接（路由器/云模式）

前提：

- 在无干扰源且视线不受遮挡的情况下，路由器和 InScenio EGC Controller Home/Cloud 间的 WLAN 作用范围不超过 80 m。
- 与以下 WLAN 标准兼容：802.11n+g+b
 - 仅限于 2.4 GHz 的频率范围内。

通过 WPS 与 WLAN 路由器连接（路由器/云模式）

借助 WPS（Wi-Fi 保护设置）通过按下按键分别在 WLAN 路由器和 InScenio EGC Controller Home/Cloud 上建立安全连接。

- 不需要输入 SSID 和密码。
- WLAN 路由器必须支持 WPS。

步骤如下：

在路由器上：

- 按下路由器上的 WPS 按键，以激活 WPS。
 - 注意路由器使用说明书中的信息。
 - 只能在有限的时间内激活 WPS。在此时间内在 EGC Controller 上激活 WPS。

H

在 EGC Controller 上：

1. 短触按键（最多 2 秒钟），激活 WPS。
 - LED 亮绿灯，快速闪烁。
 - WPS 保持 2 分钟激活状态。
 - 当 LED 缓慢闪烁绿灯时（亮 2 秒，灭 1 秒），说明已建立连接。

在智能手机/平板电脑上：

2. 与 WLAN 路由器建立连接。
3. 启动 App “OASE Easy Control”

建立直接的 WLAN 连接（无线热点模式）

在无干扰源且视线不受遮挡的情况下，智能手机/平板电脑和 InScenio EGC Controller Home/Cloud 之间的 WLAN 作用范围最大为 80 m。

- 与以下 WLAN 标准兼容：802.11n+g+b
 - 仅限于 2.4 GHz 的频率范围内。
- 网络名称 (SSID) ① 位于 EGC Controller 铭牌旁边的标签上。
 - 网络名称 (SSID) ① 中的字母顺序 “xxxxxx” 为设备专用，表示 EGC 控制器 MAC 地址的一部分。
- 默认密码 ② 同样位于 EGC Controller 铭牌旁边的标签上。
 - 本 EGC Controller 的出厂设置密码 ② 是 “oase1234”。
 - 连接已加密并通过密码保护。

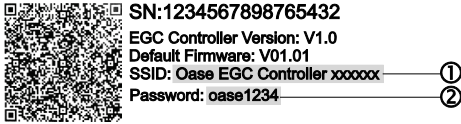

使用的图标可能与智能手机/平板电脑上的图标有偏差。

iOS

Android

操作方法：



1. 打开设置。



2. 选择并激活 WLAN。
3. 从 “Oase EGC Controller xxxxxx” 网络列表中选择。

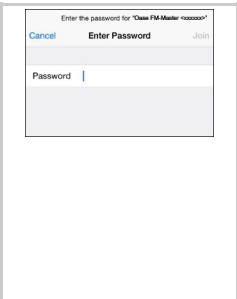

4. 输入 Wi-Fi 密码并选择 “连接”。
 - 正在建立与 EGC Controller 的连接。
 - 如果连接成功，将在网络名称下面显示 “已连接” (Android) 或显示一个 “✓” (iOS)。
 - 其它的无线局域网连接将禁用。
5. 启动 App “OASE Easy Control”。
 - 应用程序自动选择操作系统的语言。如果应用程序不支持该语言，将被设置为英语。
 - 在首次与 EGC Controller 建立连接时，必须规定设备密码，以防止未经允许访问 EGC Controller。
 - 记住设备密码，因为在为 InScenio EGC Controller Cloud 添加 OASE 云时需要用到它。

DE	Anschluss/Schnittstelle	Anschlussspannung	Länge Netzkabel	Länge 12-V-Kabel	Länge EGC-Kabel	Frequenz WLAN / max. Reichweite	Abmessungen	Gewicht
EN	Connection /interface	Mains voltage	Length of power cable	Length of 12-V-cable	Length of EGC cable	WLAN frequency / max. range	Dimensions	Weight
FR	Raccord/Interface	Tension de raccordement	Longueur du câble secteur	Longueur de câble 12 V	Longueur de câble EGC	Fréquence WLAN / portée max.	Dimensions	Poids
NL	Aansluiting/interface	Aansluitspanning	Lengte netspanningskabel	Lengte 12 V-kabel	Lengte EGC-kabel	Frequentie WLAN / max. reikwijdte	Afmetingen	Gewicht
ES	Conexión/ Interfaz	Tensión de conexión	Longitud cable de red	Longitud cable de 12 V	Longitud cable EGC	Frecuencia WLAN / alcance máximo	Dimensiones	Peso
PT	Conexão/Interface	Tensão de conexão	Comprimento cabo eléctrico	Comprimento cabo 12 V	Comprimento cabo eléctrico EGC	Frequência WLAN / alcance máximo	Dimensões	Peso
IT	Collegamento/Interfaccia	Tensione di attacco	Lunghezza cavo di rete	Lunghezza cavo 12 V	Lunghezza cavo EGC	Frequenza WLAN / distanza max.	Dimensioni	Peso
DA	Tilslutning/grænseflade	Tilslutningsspænding	Længde på netkabel	Længde på 12-V-kabel	Længde på EGC-kabel	Frekvens WLAN/maks. rækkevidde	Mål	Vægt
NO	Tilkobling/grensesnitt	Nettspenning	Lengde nettkabel	Lengde 12-V - kabel	Lengde EGC - kabel	Frekvens WLAN /maks. rekkevidde	Mål	Vekt
SV	Anslutning/gränssnitt	Anslutningsspänning	Nätkabel längd	Längd 12-V-kabel	Längd EGC-kabel	Frekvens WLAN / max. räckvidd	Mått	Vikt
FI	Litântä	Verkköjännite	Verkköjohdon pituus	Pituus 12 V-kaapeli	EGC-kaapelin pituus	WLAN-taajuus / suurin kantama	Mitat	Paino
HU	Csatlakozó/interfész	Csatlakoztatási feszültség	Hálózati kábel hossza	12 V-os kábel hossza	EGC kábel hossza	WLAN frekvencia / max. hatótávolság	Méretetek	Súly
PL	Podłączenie / interfejs	Napięcie przyłączeniowe	Długość kabla sieciowego	Długość kabla 12 V	Długość kabla EGC	Częstotliwość WLAN / maks. zasięg	Wymiary	Ciężar
CS	Připojka/rozhraní	Připojovací napětí	Délka síťového kabelu	Délka kabelu 12V	Délka kabelu EGC	Frekvence WLAN / max. dosah	Rozměry	Hmotnost
SK	Pripojenie/rozhranie	Napájacie napätie	Dĺžka sieťového kábla	Dĺžka kábla 12 V	Dĺžka kábla EGC	Frekvencia WLAN / max. dosah	Rozmery	Hmotnosť
SL	Prikluček/vmesnik	Priključna napetost	Dolžina omrežnega kabela	Dolžina kabla 12 V	Dolžina kabla EGC	Frekvenca WLAN / maks. domet	Dimenzije	Teža
HR	Priključak / spojno mjesto	Priključni napon	Duljina električnog kabela	Duljina 12 V kabela	Duljina EGC kabela	Frekvencija WLAN-a / maks. doseg	Dimenzije	Težina
RO	Racord/interface	Tensiune de conexiune	Lungimea cablului de rețea	Lungime cablu 12 V	Lungime cablu EGC	Frecvență WLAN / rază max. de acțiune	Dimensiuni	Greutate
BG	Свързване/Интерфейс	Напрежение в точката на свързване	Дължина на мрежовия кабел	Дължина на 12-V кабел	Дължина на EGC кабела	Честота WLAN / макс. обхват	Размери	Тегло
UK	З'єднання/роз'єм	Напруга мережі живлення	Довжина мережевого кабелю	Довжина кабелю 12 В	Довжина кабелю EGC	Частота бездротової ЛОМ / макс. радіус дії	Розміри	Вага
RU	Подключение/интерфейс	Напряжение питающей сети	Длина сетевого кабеля	Длина кабеля на 12 В	Длина EGC-кабеля	Частота WLAN / макс. радиус действия	Размеры	Вес
CN	连接/接口	输入电压	电缆长度	12 V 电缆长度	EGC 电缆长度	无线局域网 (WLAN) 频率 / 最大有效距离	尺寸	重量
	EGC	12 V AC	—	2 m	2 m	2.4 GHz / 80 m	130 × 90 × 40 mm	0.9 kg
	—	230 V AC, 50 Hz	2 m	—	—	—	80 × 40 × 60 mm	0.45 kg

Service

☎ + 49 (0)541 933 999 800

✉ info@oase-livingwater.com

🌐 www.oase-livingwater.com/egc-start



OASE GmbH · www.oase-livingwater.com

Tecklenburger Straße 161 · 48477 Hörstel · Postfach 20 69 · 48469 Hörstel · Germany

CE

36426/03-18