

Brugsanvisning / Bruksanvisning

EU WIFI Pondlink Filter 40000 / 80000

Trykfilter/Tryckfilter



Pondteam[®]

www.pondteam.com

Indholdsfortegnelse / Innehållsförteckning

- 3-4. **Dansk Brugsanvisning** - Leveringsomfang - Pondlink Beskrivelse
- 5. DK - Tekniske data - Sikkerhedsbestemmelser
- 6. DK - Installation af filter
- 7. DK - Hvordan virker Pondlink trykfiltreret?
- 8. DK - Tryktab
- 9. DK - Kontrolpanel
- 10-11. DK - Første WIFI app installation - Fig 1 - 12
- 12-13. DK - Indstilling af timer og andre muligheder - Fig. 13 - 24
- 14. DK - Kontakt A + B (for andet udstyr) - Fig. 25 - 30
- 15. DK - Andre funktioner - Fig. 31 - 36
- 16. DK - Ofte stillede spørgsmål
- 17. DK - Rengøring og udskiftning af filtersvampe
- 18. DK - Rengøring og udskiftning af kvarts og UV-C rør - Vinteropbevaring
- 19. DK/SE - Garanti og affaldshåndtering
- 20-21. DK/SE - Pondlink - eksploderet tegning
- 22 - 25. DK/SE - Fotos dele til Pondlink 40000/80000

- 26. **Svenska Bruksanvisning**
- 27. SE - Tekniska data - Beskrivning av Pondlink
- 28. SE - Säkerhetsbestämmelser
- 29. SE - Installation av filter
- 30-31. SE - Hur fungerar Pondlink tryckfilter?
- 32. SE - Kontrollpanel
- 33-34. SE - WIFI Installation - Fig. 1 - 12
- 35-36. SE - Inställningar av timer och andra funktioner. - Fig. 13 - 24
- 37. SE - El-uttag A + B för övrig dammutrustning - Fig. 25 - 30
- 38. SE - Övriga funktioner / byta serienr. / installera... - Fig. 31 - 36
- 39. SE - Vanliga frågor
- 40. SE - Rengöring / byte av filtersvampar
- 41. SE - Rengöring eller byte av kvartsglas
- 42. SE/DK - Reservdelar
- 43. SE/DK - Plats för anteckningar - Til notater
- 44. SE/DK - Bruksanvisningsversion, datum

WiFi Pondlink Filter 40000 / 80000

Brugsanvisning Dansk

Læs denne brugsanvisning nøje igennem inden du tager trykfilteret i brug første gang. Det er vigtigt, at du sætter dig ind i såvel sikkerhedsbestemmelserne som reglerne for korrekt brug af dette filter.

Af sikkerhedsgrunde må dette udstyr ikke anvendes af børn og unge under 16 år, ligesom personer, der ikke kan forstå den potentielle fare ved dette udstyr eller personer, der ikke har sat sig grundigt ind i følgende instruktioner ikke må bruge udstyret.

Da vi hele tiden forbedrer og videreudvikler vore produkter og mobil APP kan beskrivelser, funktion, produkter og tilbehør m.m. afvige fra billeder på emballagen, brugsanvisning etc.

Vi anbefaler, at du tjekker vor hjemmeside for de senest opdaterede manualer.
www.pondteam.com

Leveringsomfang:



- 1 stk. WiFi Pondlink filter
- 3 x 3 stk. slangestudser (til 32/40/50 mm slang)
- 3 stk. Omløbere (låseringe)
- 3 stk. Fladpakninger

1 stk. Brugsanvisning

Hvis der ved udpakningen af trykfilteret er mangler/skader på udstyr eller dele, bør dette straks meddeles til forhandleren.

Beskrivelse



Pondlink WIFI 40000/80000 er et unikt trykfilter, som kan kobles op med WIFI og styres via en app.

Det er et trykfilter med indbygget UV-C enhed til biologisk og mekanisk filtrering af normalt bassin vand med en temperatur mellem +4° C og +35° C. Dette trykfilter er udelukkende beregnet til privatbrug for rensning af havebassiner med eller uden fisk.

Vær sikker på, at udstyret kun anvendes i overensstemmelse med de tekniske data. Filteret må ikke anvendes i andre væsker end vand.

Filteret må ikke køre, hvis der ikke løber vand gennem systemet.

Filteret har flere finesser som gør det lettere at få et avanceret og klart havebassin. Pondlink kobles op med dit bredbånd via WIFI på 2,4 Ghz båndet. Du downloader en app til Iphone eller Android. (Søg på pondteam).

Ved hjælp af appen kan du let overvåge og automatisere dit havebassin.

Du kan:



1/ Indstille automatisk returskyl. Filteret returskyller med forudbestemte tidsintervaller eller du kan starte en returskylning når du vil direkte fra telefonen.

2/ Overvåge at UV-C lampen fungerer og hvor lang brændetid den har haft. Kan også timerindstilles.

3/ Der findes to ekstra el-kontakter med timerfunktion på filteret. Sættes bassin-pumpen i **kontakt A** kan den overvåges og et automatisk vandspareprogram kan anvendes ved returskylning.

4/ Du kan få en advarsel på mail hvis der opstår en fejl, eller en bekræftelse, når filteret har returskyllet.

5/ Der vil komme nye funktioner gennem opdateringer af software.

6/ Filteret kan selvfølgelig også returskylles manuelt ved at trykke på en knap, som starter den automatiske returskylning.



Selve filterfunktionen giver dig et af de mest effektive filtersystemer der findes, og det har flere forskellige filtersystemer indbygget. Pondlink 40000/80000 behøver intet forfilter, som andre beadfiltre ellers er afhængige af.

1/ Filtersvampe med forskellige porestørrelser til såvel iltkrævende og ikke-iltkrævende bakterier. Både nitrit og nitrat nedbrydes.

2/ I filterbeholderens ydre kammer ligger beads af kaldnestypen. Filtersvampene i den indre filterbeholder gør, at beads ikke udsættes for grovere smudspartikler og derfor kun behøver rengøres med den automatiske returskylning.

3/ Biobolde i bunden med store overflader for nyttige bakterier renses vandet biologisk.

4/ Til sidst kommer en kraftig UV-C enhed med rustfrit UV-hus, som øger bestrålingen med op til 30%. Slut med grønt vand.

5/ Filteret er helt lukket så du kan placere det ved siden af dammen på et ikke for synligt sted.

Tekniske data	40000	80000
Art.nr.:	40940	40980
Filtervolumen.	170 l.	270 l.
Max bassinstr. uden fisk:	40000 l.	80000 l.
Max bassinstr. med guldfisk:	20000 l.	40000 l.
Max bassinstr. med Koi/mange fisk:	10000 l.	20000 l.
Ind-/udløb:	32/40/50 mm	32/40/50 mm
Passende pumpe:	Superflow Techno Pro 20000	Superflow Techno Pro 20000
UV-C PL HQ2:	55 watt	55 watt
Volt:	230V 50 Hz	230V 50 Hz
Tilslutning udv.gevind:	2"	2"
Smarte kontakter max belastning:	800 watt	800 watt
Størrelse i mm:	600x600x815	750x750x815
EAN:	7330566409409	7330566409805

Sikkerhedsbestemmelser



Udstyrets UV-enhed afgiver farlige ultraviolette stråler. Disse stråler er farlige både for øjne og hud. Man må aldrig have røret tændt udenfor lyskammeret.

Man må aldrig se direkte ind på UV-røret når dette er tændt. Et WIFI Pondlink trykfilter med UV-C enhed skal altid placeres mindst to meter fra bassinkanten, så der ikke er fare for at det væltes ned i bassinet. Endvidere skal filtret placeres så der ikke er fare for at det oversvømmes.

UV-C enheden bør ikke være tændt, hvis der ikke løber vand igennem systemet. Tænd altid pumpen inden UV-C enheden.

Anvend ikke trykfiltret hvis kabel, UV-C rør eller filterspand er beskadiget.

Anvend aldrig trykfiltret hvis der er personer i vandet.

Åben aldrig UV-C huset eller dets dele med mindre det direkte er anbefalet i denne brugsanvisning.

Kontroller altid at apparatets typeskilt svarer til din lokale el-spænding.

Trykfiltret skal forbindes til el-nettet over et HFI relæ på max 30 mA. og stik skal være forsynet med jordforbindelse, ligesom de skal være udformet så de overholder nationale normer.

Ved ethvert arbejde med trykfilteret og UV-C enhed skal strømmen være afbrudt og stikket trukket ud af stikkontakten, og hvis du er det mindste i tvivl eller har

spørgsmål angående de elektriske tilslutninger, bør du søge hjælp hos en autoriseret installatør.

Sæt ikke stikket i stikkontakten, før alle dele er samlet og monteret.

Trykfiltret må ikke neddyppes i vand.

Elektriske installationer bør ikke placeres nærmere ved bassinet end to meter.

Sørg for at stik og stikkontakt altid er tørre.

Løft aldrig trykfiltret i kablet og beskyt kablet mod varme, olie og skarpe kanter.

Placer kablet således at det ikke er i vejen og ikke er i fare for at blive beskadiget.

Apparatet må ikke anvendes af børn og unge under 16 år eller af andre, hvis fysiske eller mentale kundskaber ikke er tilstrækkelige for at kunne forstå og anvende udstyret.

Et trykfilter med indbygget UV-C enhed bør aldrig arbejde med et vandtryk over 0,2 BAR. Højdeforskellen mellem filterlåget og det trykfrie udløbspunkt må derfor max. være 1 meter. Vi anbefaler at filteret placeres så tæt ved udløb som muligt både i højde og afstand for at undgå modtryk i filteret. Pumpens maximale tryk må ikke overstige 0,5 BAR. (5 meter løftehøjde). Anvend kun slanger der er godkendt til mindst 0,2 BAR.

Kontroller og om nødvendigt rengør filtrets udløb til bassinet regelmæssigt.

Afløbet skal altid være frit da enhver blokering vil medføre, at filtret udsættes for et større tryk end 0,2 BAR. Dette vil kunne medføre at filtret bliver utæt og derfor kan tømme bassinet. Anvend så tyk en slange som muligt og ALDRIG en tyndere slange på udløb end på indløb. Trykfiltret må aldrig anvendes i andre væsker end vand.

Filteret bør afmonteres, tømmes, renses og stilles indendørs når der er risiko for frostvejr. Vi anbefaler at filtret serviceres før det stilles væk for vinteren - servicekit **41903** kan købes hos Deres forhandler

Placer altid trykfiltret på et sted hvor der ikke er direkte sollys som kan overophede elektronikken.

Installation



Ved installationen skal man sørge for, at filteret bliver placeret på et sted, hvor der er god modtagelse af WIFI signalet og at afstanden til bassinkanten er mindst to meter. Placer filtret så det er i sikkerhed for evt. oversvømmelse. Sørg for at det ikke kan falde i bassinet. Placer filtret på en fast og vandret flade evt. en flise. Sørg for at der er uhindret adgang til at arbejde med filtret f.eks. ved rengøring af filtersvampene.

Undgå metal- eller andre objekter, der kan afskærme, forringe eller ligefrem afbryde WIFI signalet på 2,4 Ghz båndet.

Anvendelsen af dette udstyr kræver en separat pumpe med et max løftettryk på 6 ikke mere end 0,5 BAR (Skal købes separat).

Strømforsyningen til pumpen skal ske over **kontakt A**.

Bestem dig for hvilken slangediameter du vil anvende og monter den dertil passende slangestuds på ind- og udløbet. Anvend kun slanger, der er godkendt til et tryk på mindst 0,3 BAR. Monter omløberen (låseringen) på den valgte slangestuds. Monter slangen på studsene og sæt et spændebånd på. Indsæt fladpakningen i unionen (låsering) og skru den fast på indløbsstudsene.

Vi anbefaler, at du anvender slanger med en diameter på 40 eller 50 mm.

Der medfølger slangestudser til slanger med en indre diameter på 1 1/2" eller 2". Det er klogt at vælge slanger med største diameter for at undgå tryktab i slangerne. **Aldrig mindre slange på udløb end på indløb - gerne større.**

Dette filter er udstyret med to kontakter, af hvilken **kontakt A** er specielt beregnet til fødepumpen. **Kontakt B** kan anvendes til andet ekstra udstyr f.eks. foderautomat, doseringspumpe, belysning o.lign.

Inden filteret tages i brug, bør man først tænde for pumpen og tjekke om der skulle være lækager på slanger og tilslutninger til og fra filteret. Hvis dette skulle være tilfældet, skal pumpen straks slukkes og skaderne udbedres, inden pumpen igen startes op.

WiFi Filteret skal afmonteres og opbevares frostfrit om vinteren.

Hvordan virker Pondlink trykfilteret?

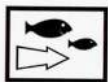

Vandindløb pumpe til filter Vandudløb filter til bassin Vandudløb ved rensning

Pondlink trykfilteret med indbygget UV-C enhed er et lukket filtersystem til mekanisk og biologisk filtrering af vand i havebassiner.

A: Vandindløb

Snavset vand fra bassinet pumpes ind i filteret.

B. Vortex system

Opslæmmede partikler og slam bliver bundfældet ved centrifugal- og tyngdekraften.

C: Mekanisk filter

Snavspartikler fanges på filtersvampene før vandet løber gennem hele filtrets højde fra ydersiden ind i filtrets indre kammer.

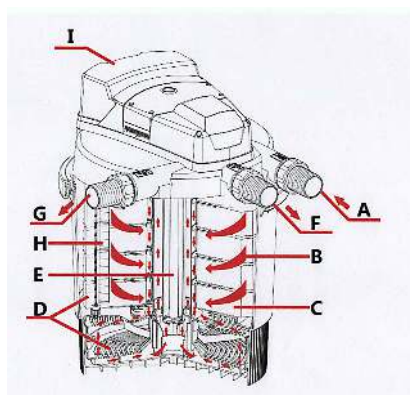

D: Biologisk rensning

Filtersvampenes porer danner en stor indre overflade, som mikroorganismene kan kolonisere. De gule og de blå filtersvampe har forskellig størrelse og tæthed. Dette skaber zoner, hvor vandet bevæger sig med forskellig fart. Zoner med en kraftig vandbevægelse (**blå filtersvampe**) passer til kolonisation af mikroorganismer, der omdanner ammoniak til nitrat via en nitrifikation.

Zoner med en svag vandbevægelse (**gule filtersvampe**) understøtter koloniseringen af anaerobic mikroorganismer der reducerer nitrat til kvælstof (denitrifikation).

I WIFI Pondlink filteret pumpes vandet fra bassinet ind i filtret via indgangsstudsen (**A**) og løber i en hvirvlende bevægelse ind gennem filtersvampene og ned til filterkassetten med biobolde. Herfra presses vandet op gennem UV-C enheden og forlader filtret gennem udløbsstudsens (**F**).

E: UV-C bestråling af vandet

Medens vandet strømmer ud bliver det kortvarigt udsat for en ultraviolet bestråling fra UV-C lampen. Dette dræber kimceller og bakterier og forhindrer alger. Når algerne bestråles klumper de sammen og kan opfanges af filtret.

F. Udløbsstuds til bassin

Fra udløbsstudsens løber vandet tilbage i bassinet via en slange, et vandløb eller lignende.

G: Rengøringsstuds

Når man returskyller filtret kan en afløbsslange forbindes til rengøringsstudsens, så man kan lede vandet ud i kloakken eller til et blomsterbed. Det næringsrige vand er ideel gødning til dine haveplanter.

H: Automatisk rengøringsudstyr.

Filtersvampene bliver presset sammen af en roterende vingeaksel, hvorved snavs frigøres fra filtersvampene og skylles ud ved returskyllingen.

I: Kontrolpanel

Filtrets forskellige funktioner kan styres via kontrolpanelet eller en mobil App.

Trykfiltret med indbygget UV-C enhed skal køre kontinuerligt 24 timer i døgnet. UV-C lampen skal udskiftes efter 8000 timer (passer cirka med en sæson), for at sikre at UV-C enheden arbejder med optimal effektivitet.

Tryktab på grund af højdeforskel



På www.pondteam.com under "Valg af pumpe" kan du selv udregne en passende pumpestørrelse.

Kontrolpanel og manuel styring.

5. Touch knap "WIFI/UV - Dobbeltfunktion.

Denne knap bruges til at indstille WIFI forbindelse / Aktiver brug med mobil App ved langt tryk. Se fig. 6.

Ved kort tryk tænder og slukker den for filtrets UV-C lys.

Lyset kan ses gennem det lille gennemsigtige glas på toppen af UV-C enheden.

2. WIFI LED-indikator.

Blinker langsomt uden tilslutning, hurtigt ved aktivering (Knap 5 WIFI/UV) - og lyser fast når filteret er forbundet til WIFI netværk.

3. Clean LED-indikator.

Blinker under renseprocessen som aktiveres via tryk på "Knap 8.Clean" - eller via App.

1. Kontakt A LED-indikator.

Lyser når der er tændt for kontakt A (pumpe) som aktiveres via tryk på "6. Socket A" - eller via App.

4. Kontakt B LED-indikator.

Lyser når der er tændt for kontakt B som aktiveres via tryk på "7. Socket B" - eller via App.

6. Touch Knap "Socket A"

Tænd/Sluk for kontakt A (Pumpestyring). LED Indikator 1. lyser når der er tændt.

7. Touch Knap "Socket B"

Tænd/Sluk for kontakt B. LED Indikator 4. lyser når der er tændt. Timer indstilles i App.

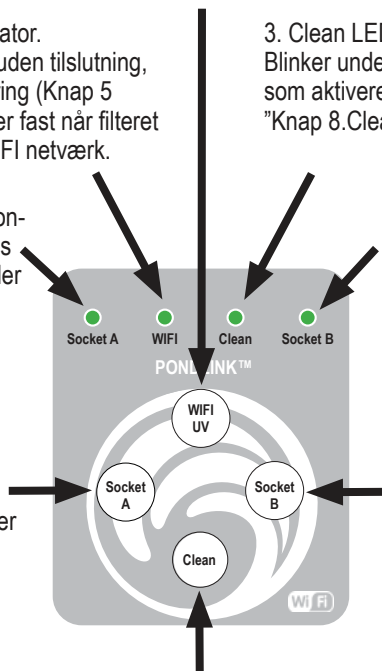

8. Touch Knap "Clean".

Tryk sætter rensning i gang - varighed kan indstilles i App. LED Indikator 3. blinker under renseprocessen.

Når du installerer vores App på de efterfølgende sider accepterer du vore betingelser for anvendelse.

Du kan læse mere om vore betingelser og beskyttelse af dine personlige oplysninger på vor hjemmeside www.pondteam.com og www.pondlink.com

Førstegangs installation.



1. Find og download App'en "Pondteam" eller "Pondlink" fra App Store / Google Play og installer den.

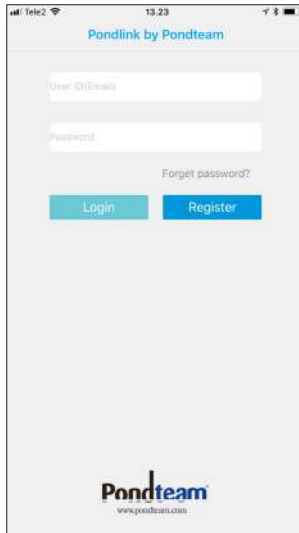

2. Første gang du åbner App'en skal du registrere mindst din e-mail adresse og et password. Klik "Register"

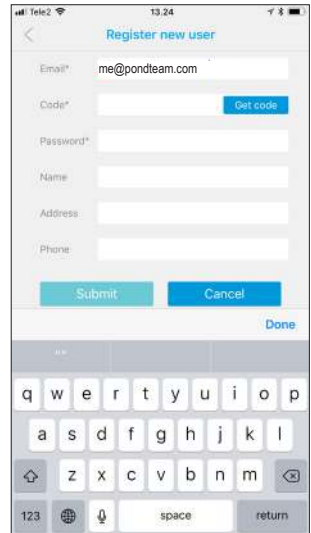

3. Udfyld e-mail og password (andre detaljer valgfrit) og klik "Get code".

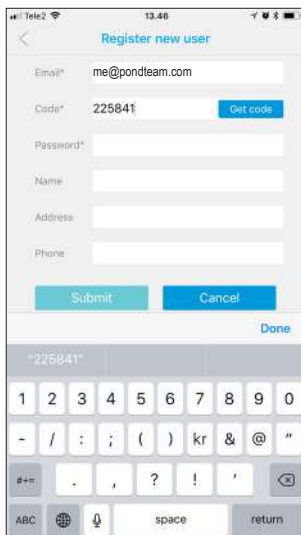

4. Efter nogle få minutter skal koden komme som e-mail. Skriv denne, vælg et password og klik "Submit".

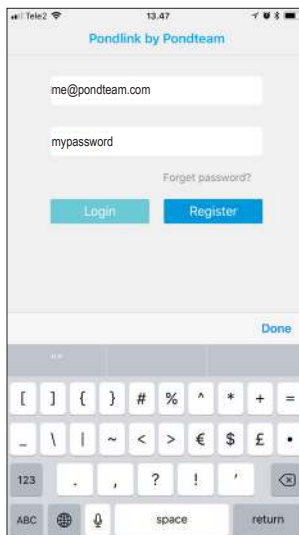

5. Tilbage til login skærmen. Udfyld e-mail og password (vil blive gemt på din mobil) og klik "Login".

6. Tænd for dit filter, hvis ikke allerede gjort. WIFI LED indikator (nr.to fra venstre) skal blinke langsomt

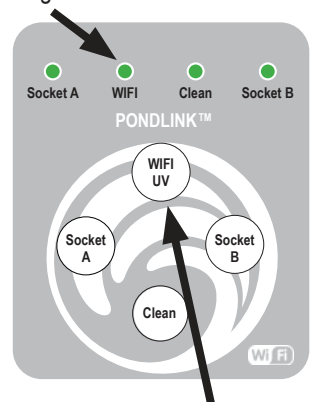

Tryk og hold WIFI knappen inde i 5 sek. indtil LED blinker hurtigt.

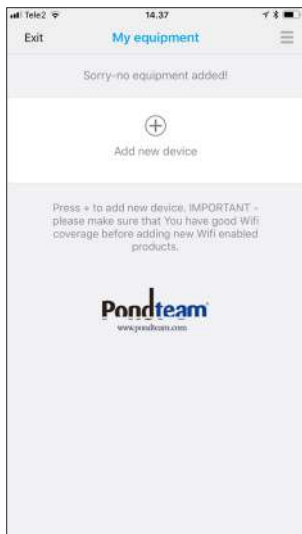

7. Find serienr. på mærkatet over kablet på filtret og klik "+" for at forbinde til filtret.



8. Udfyld serienr. og klik "Link"

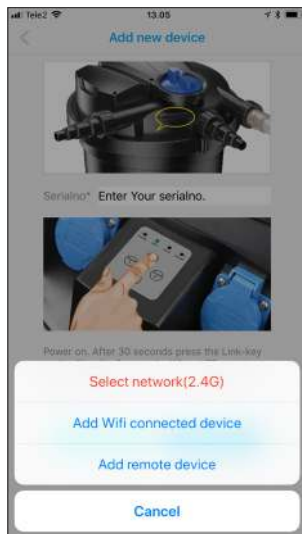

9. Vælg netværk (2.4G)



10. Udfyld password for dit WIFI netværk (valgt af din WIFI opsætning på din mobil) Klik "Search"



11. Hvis dit netværkssignal er OK og 2,4 Ghz. vil WIFI LED skifte til fast lys. Efter forbindelsen er OK - klik "NEXT"

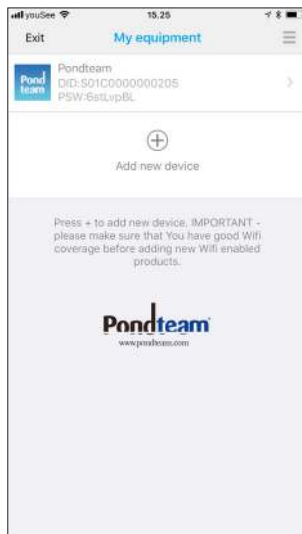

12. Dit filter vil nu stå på displayets liste med serienr. og hardware password. Klik for at se filterdetaljer.

Indstilling af timer og andre muligheder.



13. Du kan her se temperatur og lave din opsætning. Første mulighed er indstilling af den automatiske rensefunktion.

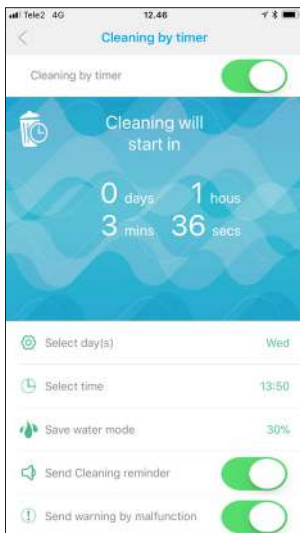

14. Her ses nedtælling til næste rensning og mulighed for at indstille timer, vandbesparelse og e-mail advarsel.

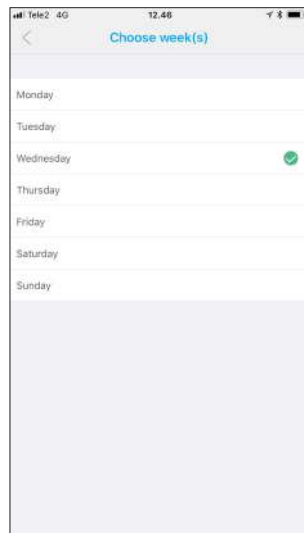

15. Timeren kan sættes fra en gang om ugen til en gang om dagen. Giver også mulighed for vandskift.

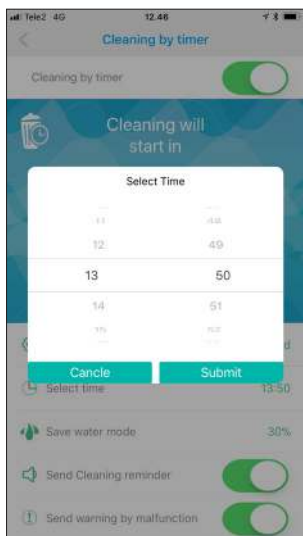

16. Time. Vi anbefaler at du sætter et tidspunkt hvor du normalt er hjemme så du kan overvåge og evt. justere.



17. Brug kun 30% eller 50% vand ved rensningen ved at tænde og slukke pumpen i kontakt A under processen.

18. Advarsel
Vi har indbygget en ekstra smart funktion i dit Pondeam filter.

Hvis der opstår en alvorlig fejl vil der lyde en akustisk alarm fra filteret.

E-mail advarsel.
Ved at tillade e-mail advarsel, vil du modtage en mail, hvis filteret opdager en fejl.

Ved at vælge notifications, vil du blive informeret når rensfunktionen starter, hvis netværks forbindelsen mistes eller du kan få andre nyttige oplysninger om dit filter.



19. Du kan også aktivere en ekstra manuel renseproces når som helst for at tjekke funktionen eller udføre en ekstra rengøring.

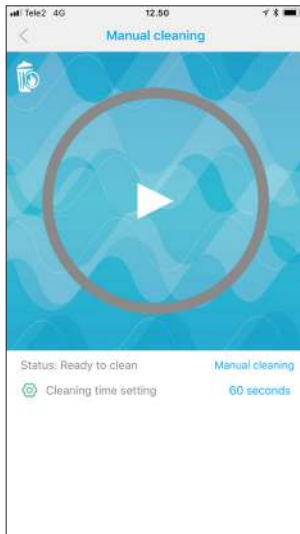

20. Klik ">" for at starte renseprocessen. Du kan yderligere sætte tid for processen fra 60-300 sekunder.

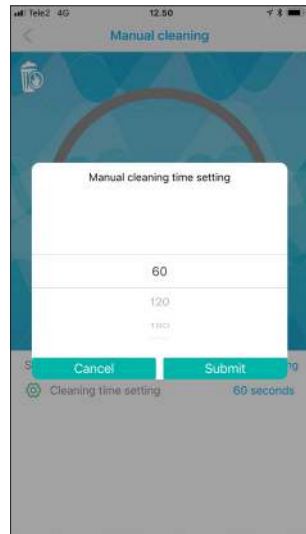

21. Tidsjusteringen giver dig mulighed for at finde frem til den bedste rensetid for netop dit bassin.



22. UV menuen giver dig en masse valg og oplysninger.



23. Den akkumulerede tid viser tid for skift af UV-rør, timer, nulstilling ved rørskitte og giver advarsler og andet.

24. UV indstilling og advarsler

Viser valg af tænd/sluk tid.

Timer:
I bassin-sæsonen skal UV være tændt 24/7. Men for at tilpasse til dit bassin og årstiden kan du indstille timeren.

Nulstilling af timer ved skift af UV-C rør. Anbefales hvert forår for optimal effekt.

Valg af notifications vil holde dig informeret om tid til skift.

Hvis en alvorlig fejl opstår vil du modtage en e-mail om dette.

Kontakt A+B for andet bassin-udstyr.



25. Kontakt A er reserveret til filterets fødepumpe. For at sikre funktion og sikkerhed må de to kontakter tilsammen ikke belastes med mere end 800W

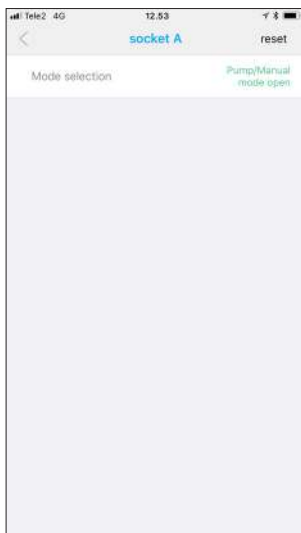

26. Sæt ALTID i PUMP mode når andre funktioner er låst for at undgå fejltagelser

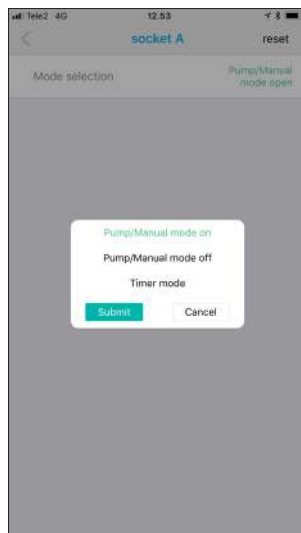

27. Andre muligheder kan vælges, men vi anbefaler IKKE, at denne kontakt bruges til andet end filterets fødepumpe.



28. Kontakt B kan anvendes til alt andet bassin-udstyr som foderautomat, doseringspumpe, lys mm. (Max 800W A+B)

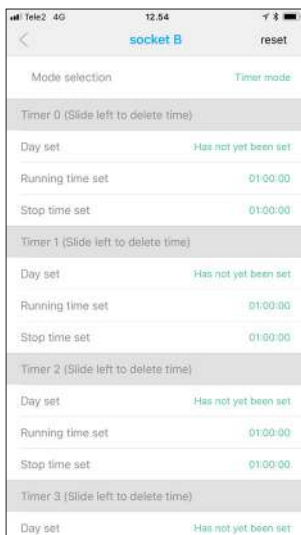

29. Præcis timer indstilling for foderautomat og doseringspumpe.

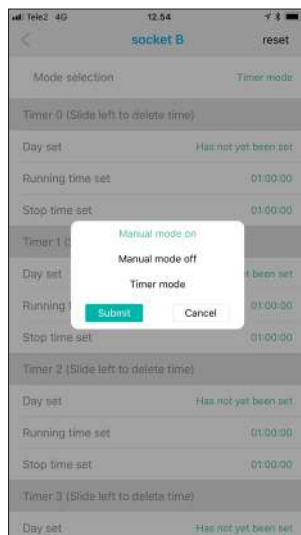

30. Udover timer indstilling understøttes også remote tænd/sluk (on/off) manual funktion.

Andre funktioner / skift serienr. / installer andet

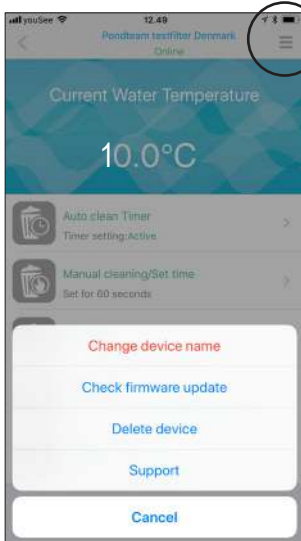

31. Vælg ekstra funktioner i øverste højre hjørne.

32. Tjek og installer firmware opdateringer for WIFI forbindelsen for filterets styring.

Fjern nuværende Pondlink fra App.

En geninstallation vil nulstille n låst funktion

For en sikkerheds skyld bør der skiftes password. Du kan når som helst skifte filterets password.

A. Fjern filter (som fig.31) (eller swipe til venstre som fig.33)

B. Afbryd strøm mindst 15 sek. og udfør en ny førstegangs installation som fig. 6. Det nye password vil ses under serienr. som fig. 12.

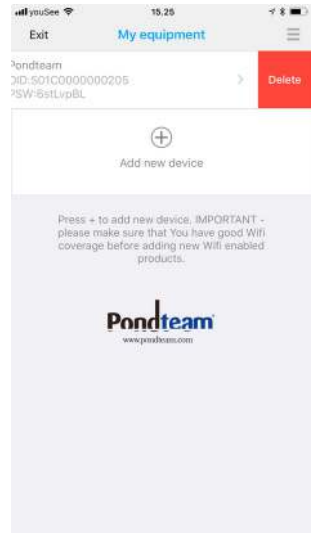

33. Installeret Pondlink udstyr kan også fjernes ved at swipe til venstre og derpå klikke "Delete".



34. Du har to andre muligheder for at tilføje allerede installerede filtre til din App.

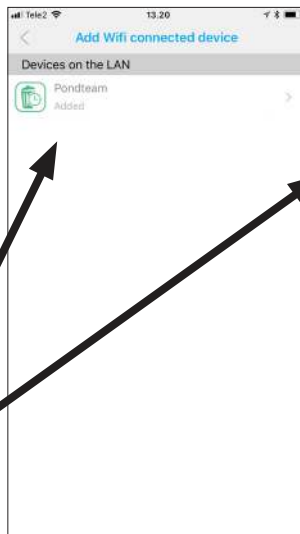

35. Klik for at installere et filter, der allerede er forbundet til det lokale WIFI netværk (Det andet LED fra venstre fast grønt lys - fig. 6)

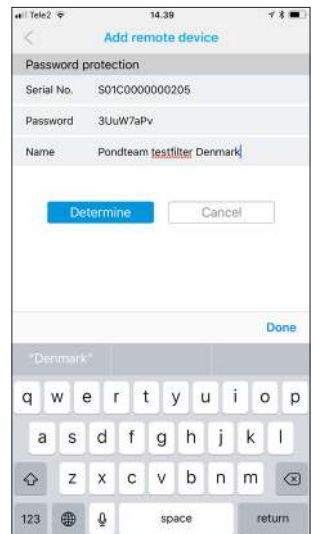

36. Klik for at installere fjernbetjent filter. Tillader installatører og service personel at styre dit filter. Filter-navn kan specificeres.

Ofte stillede spørgsmål:

Kan andre forbinde sig til mit filter?

Når filteret først er installeret og låst til dit lokale WIFI og din mobil - kan du (og kun du - med mindre du har tilladt andre til at lave en lignende lokal installation) få forbindelse til dit filter fra en netværksforbindelse.

Du kan tillade en fjernforbindelse ved at give dit filters serienr. og filter password til andre.

Hvordan skifter jeg password for mit filter?

Filterets password er automatisk skiftet ved at trykke WIFI knappen ned i 5 sekunder og geninstallere filteret. Fjern filteret ved at swipe til venstre før du geninstallerer. (se fig.32)

Kan mit bassin blive tømt hvis ventilen ikke virker eller hvis strømmen afbrydes?

Sørg altid for at din pumpe forbindes til filtrets kontakt A. Så har du følgende sikkerhed: Pumpens elforsyning vil blive afbrudt samtidig med filteret i tilfælde af strømafbrydelse. Pumpen vil blive afbrudt under ventil proces og vil ikke blive tilsluttet før ventilkontakten er låst i position.

Fejlretning

Jeg kan se to ens navne på min WIFI forbindelse?

Hvis du har en WIFI router der understøtter mere end en frekvens med samme navn.

Et tip er at navngive et multibånd inkl. frekvensen - som "Mitnetværk-2,4" og Mitnetværk-5".

Jeg kan installere men ikke får forbindelse med mit filter?

Tip. Hvis du tidligere har forbundet din mobil til 5 Ghz netværket, kan din mobil automatisk skifte til dette under opstillingen.

Det bedste er at fjerne (glemme) denne netværks forbindelse i din mobil, før du laver en ny installation med 2,4 frekvensen.



Du skal have slukket for filteret i mindst 15 sekunder inden du starter en ny installation.

Rengøring / udskiftning af filtersvampene



Hvis vandflowet er for lille på grund af snavsede svampe og det ikke hjælper at rense dem med den automatiske rensfunktion, skal svampene vaskes eller udskiftes. Anvend ikke nogen form for rengøringsmidler, da dette vil dræbe mikroorganismene i svampene. Monter filtersvampene så de udfylder hele rummet mellem den øverste og den nederste låseplade.



Sluk for filteret ved at tage ledningen ud af kontakten.

Afmonter beskyttelseskappen og åben derefter klampen på beholderens spændebånd.

Afmonter spænderingen, der fastholder filtrets overdel.

Løft filterlåget med filtersvampene op af inderbeholderen og lad det hele stå til vandet er drænet helt ud af svampene. Anbring det vandret på siden - Ikke med låget nederst.

Skrub bundplade af midtersøjlen (UV-delen) og drej til siden.

Nu kan filtersvampene afmonteres. Plastholderne midt på svampen er let at fjerne. Låget trækkes forsigtigt fri af de små paler, der holder delene samlet.

Filtersvampene skylles i en spand bassin vand eller evt. lunkent ledningsvand.

Pres svampene fast sammen adskillige gange til vandet, der presses ud er helt rent.

Rengør beholderen, filterholderne, O-ring 3 og beholderens overkant ved at sprøjte dem over med en slange.

Herefter monteres plastholderne igen på svampene og disse monteres i samme rækkefølge som før rengøringen.

Bundpladen kan nu drejes på plads igen og trykkes fast til der høres et klik.

Placer O-ring 3 på plads øverst på beholderen (for at lette placeringen af låget, kan man gøre O-ringen våd). Placer filter-svampedelen i inderbeholderen. Derefter trykkes låget på plads og spændebåndet monteres og låses.

Monter nu alle slangestudserne igen – husk de tilhørende fladpakninger og stram omløberne (låseringene) godt til.

Start filteret op igen.



Rengøring og/eller udskiftning af kvartsglas og UV-C rør



Hvis vandet bliver grønt på trods af at UV-røret for nylig er udskiftet kan det skyldes, at kvartsglasset trænger til at rengøres. Et snavset kvartsglas forhindrer UV-strålerne i effektivt at dræbe algerne. Kvartsglasset skal rengøres ved behov eller efter sæsonen.



1. Sluk for pumpen og UV-C enheden og træk stikket ud.
2. De fire skruer på dækslet øverst på filtrets låg skrues ud.
3. UV-hovedet med kvartsglas og UV-rør trækkes forsigtigt op.
4. Den sorte omløber skrues af kvartsglas-fatningen.
5. Nu kan kvartsglasset trækkes af – pas på den dobbelte O-ring, der sidder øverst på kvartsglasset. Rengør om nødvendigt kvartsglas med et mildt afkalkningsmiddel.
6. Hvis UV-C røret skal udskiftes, kan det nu trækkes op af fatningen og erstattes med et nyt af samme type.
7. Herefter monteres UV-rør og kvartsglas igen, smør gerne den dobbelte O-ring med lidt silikoneolie inden montering.
8. Omløberen skrues på plads igen
9. UV-hovedet med UV-rør og kvartsglas monteres forsigtigt og de fire skruer skrues på plads igen.

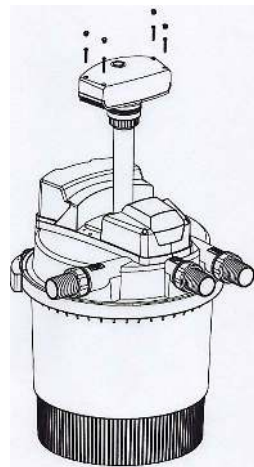

Vinteropbevaring



Inden frosten sætter ind bør filtret klargøres for vinteren. Filtret renses, returskylles og filter-materialerne skylles omhyggeligt igennem, ligesom kvartsrøret renses. Derefter afmonteres, tømmes og stilles det indendørs i frostperioden.

Husk at udskifte UV-C lampen og O-ringene i vort Pondlink O-ring renoveringssæt inden næste sæsonstart.

Garanti



Pondlink trykfiltrene er dækket af en garanti på 2 år. Indkøbskvittering gælder som garantibevis. Ved garanti-reklamation skal kopi af indkøbskvittering forevises. Leverandøren afgør om filtret skal repareres eller ombyttes. Garantien gælder ikke hvis kablet er afkortet, der har været indgreb i filtrets elektriske dele eller hvis filtret har været udsat for grov misligholdelse. Garantien gælder ikke UV-lampe, kvartsrør og filtermedie.

Affaldshåndtering

En defekt UV-C enhed / låg med motorer fra Pondlink filtret må ikke smides i den normale dagrenovation, men skal afleveres på en af hjemkommunens genbrugspladser for el-materiel, f.eks. en miljøstation.

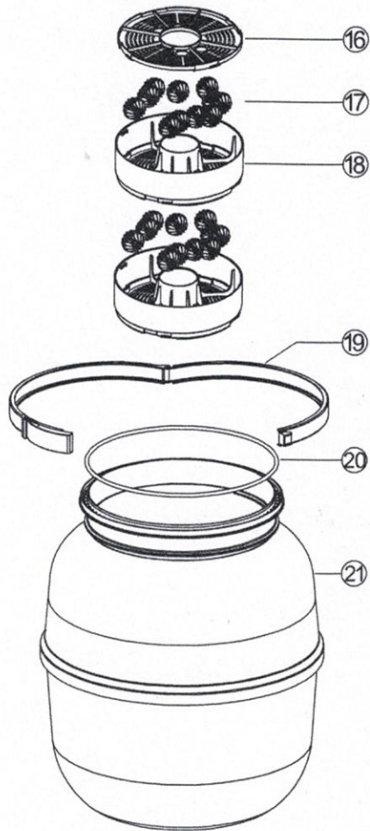
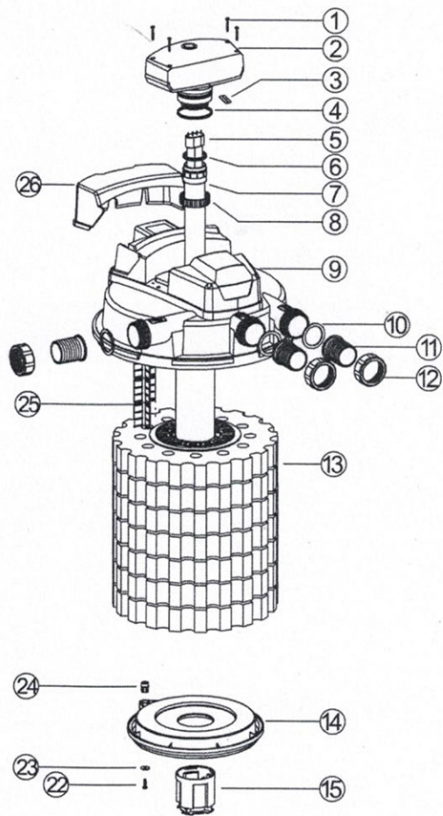

1.	Skruer	Skruvar
2.	UV-hoved	UV-huvud
3.	Gummipakning	Gummipackning
4.	O-ring	O-ring
5.	UV-C lampe	UV-C lampa
6.	O-ring	O-ring
7.	Kvartsglas sæt	Kvartsglas set
8.	Omløber (låsering)	Låsring
9.	Låg	Lock
10.	Fladpakning	Flatpackning
11.	Indløb / udløb	Inlopp / utlopp
12.	Ind-/udløb omløber	In-/utlopp låsring
13.	Filtersvampe	Filtersvampar
14.	Filter låseplade	Filter låsplatta
15.	Beskyttelseskappe	Skyddskåpa
16.	Filterbox låg	Filterbox lock
17.	Biobolde	Biobollar
18.	Filterbox	Filterbox
19.	Spændebånd beholder	Spännring behållare
20.	O-ring beholder	O-ring behållare
21.	Filterbeholder	Filterbehållare
22.	Skruer	Skruv
23.	Pakning	Packning
24.	Nedre bøsning	Nedre bussning
25.	Vingeaksel	Vingaxel
26.	Låg til kontroller	Lock till kontrolle



**Filterbeholder / Filter-
behållare PL 40000**
Art.nr. 40855



**Filterbeholder / Filter-
behållare PL 80000**
Art.nr. 40866



Komplet låg / Komplet lock
PL 40/80000 - Art.nr. 41940



**O-ring beholder /
O-ring behållare**
Art.nr. 40718



**Filterbox med biobolde /
Filterbox med biobollar**



**Spændebånd til låg /
Spännring till lock**
Art.nr.40856



Fin filtersvamp (GUL)

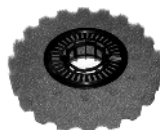

Grov filtersvamp (BLÅ)



**Filtersvampesæt (leveres
uden toplade og holdere)
Filterplattor (levereras
utan topplatta och hållare)**
Art.nr. 40714



**Filtersvampeholder /
Filtersvamphållare**
Art.nr. 30836



**Filter låseplade /
Filter låsplatta**



UV-hoved set ovenfra og nedenfra / UV-huvud sett ovanifrån och underifrån.

Art.nr. 41962 Pondlink 40000/80000



Små skruer og blændpropper-
til UV-hoved /
Små skruvar och pluggar till
UV-huvudet



Bio medie /beads av
kaldnestyp
Art.nr. 40574 (25 liter)



HQ2 UV-C Rør 55 W PL /
Utbyteslysrør HQ2 UVC
55 W PL,
Art.nr. 40417

Kvartsglas til PL 30/40/80
Kvartsglas till PL 30/40/80000
Art.nr. 40797



Indre filterbeholder PL 40/80
Inre filterbehållare PL 40/80



Kvartsglas til PL 30/40/80000
Kvartsglas till PL 30/40/80000
Art.nr. 40797



Lille skrue til inderbeholderens
overkant / Liten skruv till inner-
behållarens kant

Indløbsplade til ydre filterbe-
holder / Inloppsplatta till yttre
filterbehållare



Skrue til indløbsplade /
Skruevar till inloppsplatta





Filtertopp med opslått dæksel med adgang til de to kontakter. /
Filtertopp med uppfällt lock och tillgång till de två eluttagen.

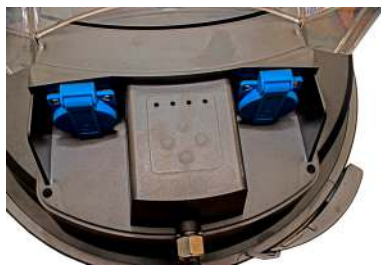

Kontrolldisplay med controldioder og de to stikkontakter. Den venstre kontakt (A) til bassinpumpen og højre kontakt (B) til andet brug, evt. til foderautomat, doseringspumpe, belysning eller lignende. Max belastning for de 2 kontakter tilsammen er 800 watt. /
Kontrolldisplay med kontrollidioder och de två eluttagen. Det vänstra uttaget är till damppumpen och det högra uttaget kan användas till, tex en foderautomat, belysning eller dylikt. Gemensam max belastning för de två eluttagen är 800 watt.



UV-hus sæt / UV-hus set
PL 40000/80000
Art.nr. 41963



Beskyttelseskappe /
Skyddsskåpa



Servicekit
Art.nr. 41903



O-ringe til kvartsglas og el-enhed /
O-ringar till kvartsglas och el-enhet.
Art.nr. 40807



Pondlink slangekoplings sæt / Pondlink slangkopplingset (3x3)
Art.nr. 41904



Låg el-del med printkort /
Lock el-del med kretskort
Art.nr. 41910



Vingeaksel / Vingaxel
PL 40000/80000
Art.nr. 41948



Ventilmotor - Art.nr. 41901



Rengøringsmotor /
Rengøringsmotor
Art.nr. 41902

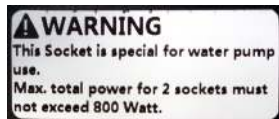

OBS!
Max 800 watt totalt for
begge el-udtag.
OBS!
Max 800 Watt totalt för
båda el-uttagen



Kontrolldisplay
Kontrolldisplay

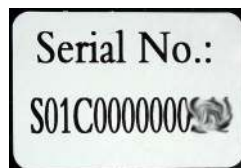

Filtrets serienummer

WIFI Pondlink Filter 40000 / 80000

Bruksanvisning svenska

Läs noga igenom bruksanvisningen innan du använder det här filtret första gången. Det är viktigt att du kan såväl säkerhetsbestämmelser som användningen av detta filter. Det bör beaktas att personer som inte satt sig in i bruksanvisningen inte bör arbeta med filtret.

Apparaten får inte användas av barn eller av andra vars fysiska eller mentala kunskaper inte är tillräckliga för att använda apparaten.

Då vi kontinuerligt förbättrar och utvecklar våra produkter och mobil APP, kan beskrivningar, funktioner, produkter och tillbehör m.m. skilja sig från bilderna på förpackningarna, bruksanvisningar o.s.v.

Vi rekommenderar att Ni tittar på vårans hemsida för att se de senaste uppdaterade bruksanvisningarna.

Uppackning

Om du vid uppackning ser skador på filtret eller tillbehör bör du omedelbart meddela återförsäljaren.

Kartongen innehåller



- 1 WIFI Pondlink tryckfilter med UV
- 3*3 st slanganslutningar (till 32/40/50 mm slang)
- 3 st Låsringar

3 st flatpackningar

1 st bruksanvisning

Tekniska data

	40000	80000
Art.nr.:	40940	40980
Filtervolym :	170 l.	270 l.
Max damstr. utan fisk:	40000 l.	80000 l.
Max damstr. med lite fisk:	20000 l.	40000 l.
Max damstr. med mycket fisk/koi:	10000 l.	20000 l.
Lämplig pump:	Superflow Techno Pro 20000	Superflow Techno Pro 20000
UV HQ2 PL:	55 watt	55 watt
Volt:	230V 50 Hz	230V 50 Hz
Förbindelse m. utv. gänga:	2"	2"
Dubbla eluttag max belastning:	800 watt	800 watt
Storlek i mm:	600x600x815	750x750x815
EAN:	7330566409409	7330566409805

Beskrivning



Pondlink WIFI 40000 är ett unikt tryckfilter som kan kopplas upp mot WIFI och styras via en app.

Pondlink med inbyggt UV-C är ett biologiskt och mekaniskt tryckfilter avsett för rening av trädgårdsdammar med eller utan fisk. Det är endast avsett för privat bruk.

Filtret har flera finesser som gör det enklare att ha en avancerad, bekväm och ren damm. Pondlink kopplas upp mot ditt bredband via WIFI på 2,4 Ghz bandet. Du laddar ner en app för Iphone eller Android, (sök på pondteam).

Med hjälp av appen kan du enkelt övervaka och automatisera din damm. Filtret blir ett nav för dammen.

Du kan:



1/ Ställa in automatisk backspolning. Filtret backspolar sig vid förinställda tidsintervaller eller du kan starta en backspolning när du vill direkt från telefonen.

2/ UV-C lampan övervakas att den fungerar och hur lång bränntid den haft. Kan också timerinställas.

3/ Två extra eluttag finns på filtret med timerfunktion. Sätts dammpumpen i uttag A (socket A), kan den övervakas och ett automatiskt vattensparprogram kan användas vid backspolning.

4/ Du kan få varning via mail om något blir fel eller när filtret har backspolats kommer en bekräftelse.

5/ Nya funktioner kommer genom uppdateringar i mjukvaran.

6/ Filtret kan naturligtvis backspolas manuellt genom att trycka på en knapp så startar den automatiska backspolningen.

Själva filterfunktionen i Pondlink ger dig ett av de mest effektiva filtersystemen som finns. Filtret har flera olika filtersystem inbyggt. Pondlink 40000/80000 behöver inget förfilter som andra beadfilter är beroende av.

1/ Filtersvampar med olika portäthet för både syrekrävande och icke syrekrävande bakterier. Både nitrit och nitrat bryts ned.

2/ Längs kanterna ligger i en yttre kammare, beads av kaldnestyp. Filtersvamparna gör att beadsen inte utsätts för grövre smuts och behöver därför inte rengöras mer än genom den automatiska backspolningen.

3/ Biobollar i botten med stor yta för nyttiga bakterier renar vattnet biologiskt.

3/ Slutligen en kraftig UV-C enhet med ett rostfritt UV hus som ökar UV-C strålningen med upp till 30%. Slut med grönt vatten.

4. Filtret är helt slutet så du kan placera det vid sidan av dammen på ett undanskymt ställe.

Säkerhetsbestämmelser



Enhetens UV-C enhet avger farlig ultraviolett strålning. Dessa strålar är farliga för både ögon och hud. Lampan får aldrig vara tänd så du kan se den direkt. Ett WIFI Pondlink tryckfilter skall alltid placeras minst 2 meter från dammen så det inte kan trilla ner i vattnet. Filtret ska även placeras så att det inte finns risk att det utsätts för översvämningar.

UV-C enheten får inte vara tänd om det inte rinner vatten igenom. Sätt därför alltid på pumpen innan UV-C enheten.

Använd aldrig tryckfiltret om kabel, UV-C lampa eller filterbehållare är skadad.

Använd aldrig tryckfiltret om det finns människor i dammen.

Öppna aldrig UV-C huset eller dess delar om det inte skrivs i den här bruksanvisningen. Kontrollera att apparatens typskylt överensstämmer med din lokala spänning.

Tryckfiltret skall alltid kopplas över en jordfelsbrytare på max 30 mA.



Vid allt arbete på tryckfiltret och UV-C enheten skall strömmen brytas genom att dra ur kontakten. Om du har några tvivel eller frågor ang. de elektriska anslutningarna skall en auktoriserad elektriker rådfrågas.

Tryckfiltret får aldrig doppas i vatten.

Elektriska installationer skall placeras minst 2 meter från dammen.

Var noga med att eluttag och kontakter alltid är torra.

Lyft aldrig filtret i elkabeln. Skydda det mot värme, olja och skarpa kanter. Placera kabeln så den inte riskerar skadas.

Pondlink tryckfilter med inbyggt UV-C får aldrig arbeta med ett vattentryck högre än 0,2 bar. Det innebär att höjdskillnaden mellan filterlocket och utloppslangen högsta punkt får vara max 1 m. Pumpens maximala tryck får inte överstiga 0,5 bar (5 meter lyfthöjd). Vi rekommenderar att filtret placeras så nära där vattnet ska rinna tillbaka till dammen som möjligt. Detta gällande både höjd och avstånd, för att undvika mottryck i filtret. Använd bara slangar som är godkända för ett tryck på minst 0,2 bar.

Kontrollera och om nödvändigt rengör filtrets utlopp till dammen regelbundet. Utloppet skall alltid vara fritt så filtret inte riskerar att utsättas för ett tryck högre än 0,2 bar. Det kan medföra att filtret börjar läcka och tömma dammen. Använd så grov slang som möjligt och ALDRIG en tunnare slang på utloppet än på inloppet. Innan filtret startas skall alltid anslutningarna kollas så de sitter korrekt.

Tryckfiltret får inte användas med andra vätskor än vatten.

Filtret skall tömmas och placeras frostfritt under vintern.

Placera alltid tryckfiltret, så att det inte står i direkt solljus, då detta kan leda till att elektroniken överhettas.

Installation



Vid installation ska man alltid se till att filtret placeras på ett ställe där det finns bra WIFI mottagning. Undvik att ha metall och andra objekt, i närheten av filtret, som kan avskärma, försvaga eller bryta WIFI signalen på 2,4 Ghz bandet.

Filtret måste även placeras minst 2 meter från dammkanten. Tänk även på att placera filtret så att det står torrt även vid ev. översvämningar. Filtret ska ställas på ett fast, vågrätt underlag. Lämpligt är att ställa det på t.ex. stenplattor.

Filtret ska stå stabilt, så det inte kan välta, det är även viktigt att det är utrymme runt filtret så det är enkelt att komma åt och t.ex rengöra filtersvamparna.

Filtret ska inte placeras i direkt solljus.

Filtret behöver en separat pump kopplad till sig för att fungera. Pumpen får inte ha en max. lyfthöjd på mer än 0,3 BAR. (Pumpen ingår inte utan får köpas separat.) Strömförsörjningen till pumpen ska ske via **eluttag A** på filtertoppen.

Välj vilken slangdimension som ska användas för in- och utlopp. Vi rekommenderar att ni använder en slang med diameter på 40 eller 50 mm. Det medföljer slangkopplingar till slangar med en inre diameter på 1 1/2" eller 2". Det är klokt att välja en slang med den större diametern, för att undvika tryckförlust pga. för smal slang. **Aldrig mindre slang på utloppet än på inloppet - däremot gärna större.** Använd endast slang som är godkänd för ett tryck på minst 0,3 BAR. Montera den på de medföljande slangkopplingarna på in- och utlopp.

Pondlink filtret är försett med 2 eluttag där "A" är speciellt anpassat för anslutning av pump. Medan eluttag "B", kan användas till t.ex. belysning. Innan filtret börjar användas är det lämpligt att starta pumpen och se så att slanganslutningar och slang är hela och inte läcker. Skulle någon läcka upptäckas ska pumpen stängas av och läckan åtgärdas innan pumpen startas igen. **WIFI Filtret ska monteras ner och förvaras frostfritt under vintern.**

Hur fungerar Pondlink tryckfiltret?



Vatten in: pump till filter

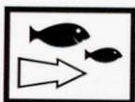

Vatten ut: filter till damm



Rengöringsprocess

Hur fungerar tryckfiltret

Pondlink tryckfilter med inbyggt UV-C är ett stängt filtersystem för mekanisk och biologisk rening av trädgårdsdammar.

A: Vatteninlopp

Pumpen skall anslutas till inloppet med en tryckslang.

B. Vortexsystem

Uppsugna partiklar och slam faller ut genom centrifugal och tyngdkraft.

C: Mekaniskt filter

Smutspartiklar fångas upp av filtersvamparna innan vattnet fortsätter in i filtrets inre kammare.

D: Biologisk rening

Filtersvamparnas porer skapar en stor biologisk yta där de nyttiga nedbrytningsbakterierna får fäste. De gula och blå filtersvamparna har olika portäthet. Det skapar zoner med olika genomsläpplighet och syreinhåll för olika sorters av bakterier. Zoner med en kraftig genomsläpplighet (blå) passar för syrekrävande bakterier som bryter ner ammoniak till nitrit via en nedbrytningsprocess. Zoner med låg genomströmning (gul) passar till bakterier i en anaerob (syrefattig) miljö som reducerar nitrat till kväve.

I Pondlink filtret pumpas vattnet från dammen in i filtret via inloppsadaptorn (A) och pressas in i en virvelrörelse genom filtersvamparna och ner genom biobollarna. Vattnet fortsätter genom UV-C enheten och lämnar filtret genom utloppsadaptorn (F) ut i dammen.

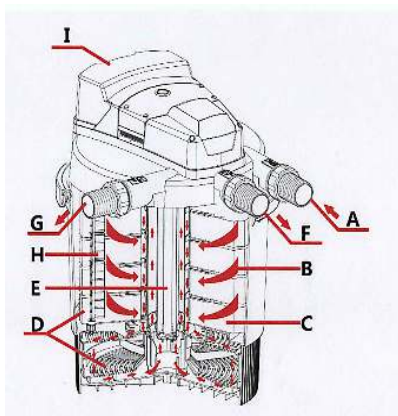

E: UV-C bestrålning av vatten

När vattnet passerar UV-C enheten blir det kortvarigt bestrålat med UV strålar från lampan. Bakterier, och algceller dör. När algcellerna dör klumpas svävalger ihop och kan fångas upp i filtret.

F. Utloppsadaptor till dammen

Från utloppsadaptorn går vattnet tillbaka till dammen via en slang. Utloppsvattnet kan skapa ett vattenfall eller ledas via slangen direkt till dammen.

G: Rengöringsutloppet

När du backspolar filtret kan en avloppslang för det smutsiga vattnet kopplas på så du kan spola ut vattnet i en plantering eller avlopp. Det näringsrika vattnet är idealisk gödning för dina växter.

H: Automatisk rengöringsfunktion

Filtersvamparna blir sammanpressade med hjälp av en roterande vinge/stav, som skrapar av smutsen från filtersvamparna. Sedan spolas smutsen ut med backspolningsvattnet

I: Kontrollpanel

Filtrets olika funktioner kan styras via kontrollpanelen eller via en app i telefonen.

Tryckfiltret med inbyggt UV-C skall köras kontinuerligt 24 timmar om dygnet. UV-C lampan skall skiftas efter 8000 timmar för att säkra att UV-C enheten arbetar med optimal effektivitet.

Tryckförluster på grund av höjdskillnader

På www.pondteam.com under "Välj pump" kan du själv räkna ut lämplig pumpstorlek.

Kontrollpanel och manuell styrning.

5. Touch Knapp "WIFI/UV" - fyller två funktioner. Funktion 1: Denna knapp används till att ställa in WIFI anslutningen för filtret tillsammans med Appen i telefonen. Detta görs genom att trycka in knappen länge. (Se figur. 6 sid. 33.)

Funktion 2: Genom att trycka snabbt på knappen, styr den så att UV-C lampan tänds/släcks. Ljuset från UV-C lampan syns genom det lilla genomskinliga glaset uppe på filtertoppen.

2. WIFI LED-indikator. Blinkar långsamt under anslutningen och snabbt vid aktivering (knapp "5 WIFI/UV") - och lyser med fast sken, när filtret är anslutet till WIFI nätverket.

3. Clean LED-indikator. Blinkar under rengöringsprocessen som aktiveras genom att trycka på knapp "8. Clean" - eller via Appen.

1. Eluttag A:s LED-indikator. Lyser när kontakt A (pumpen) är inkopplad och i drift. Eluttaget aktiveras genom att trycka på knapp "6" Socket A" - eller via Appen.

4. Kontakt B LED-indikator. Lyser när kontakt B är i drift. Eluttaget aktiveras genom att trycka på knapp "7" Socket B" - eller via Appen.

6. Touch knapp "Socket A". På/Av för eluttag A (Pump eluttaget). LED-indikator 1, lyser när eluttaget är påslaget.

7. Touch knapp "Socket B". På/Av för eluttag B. LED-indikator 4, lyser när eluttaget är påslaget. Timerinställningar görs i Appen.

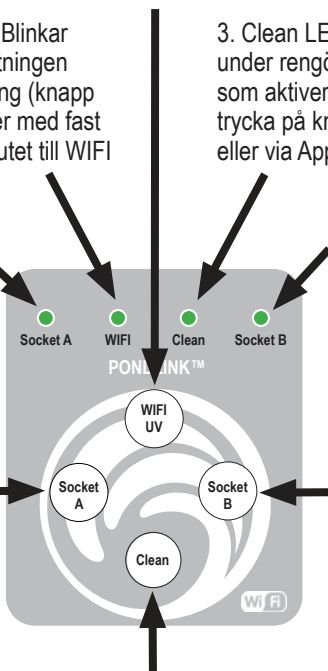

8. Touch knapp "Clean". Genom att trycka på knappen, startar rengöring av filtret. Hur länge rengöringen pågår, ställs in i Appen. LED-indikator 3. blinkar under rengöringsprocessen.

När du installerar vår App, genom att följa instruktionerna på följande sidor, så accepterar du även de användarvillkor vi har.

Du kan läsa mer om våra användarvillkor och hur din personliga information skyddas, på vår hemsida www.pondteam.com och www.pondlink.com.

WiFi installation.



1. Sök upp och ladda ner Appen "Pondteam" från App Store / Google Play och installera den.

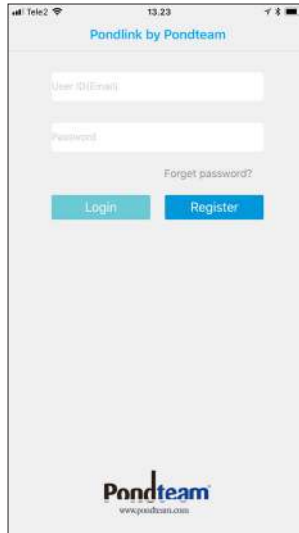

2. Första gången du startar Appen, ska du registrera din e-mail och ett lösenord. Klicka "Register"

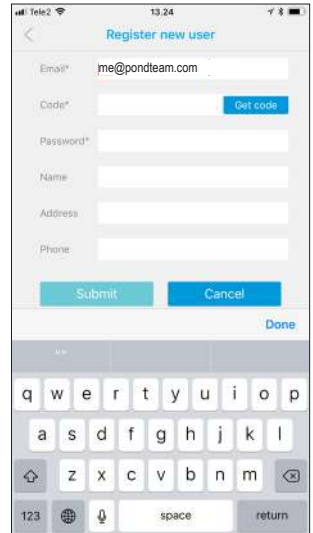

3. Fyll i e-mail och lösenord (övriga fält är valfria) och klicka på "Get code".

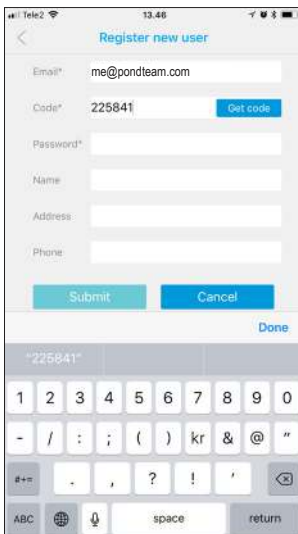

4. Efter några få minuter ska du ha mottagit ett e-mail med ett kod. Skriv in det samt lösenordet i Appen och klicka på "Submit".

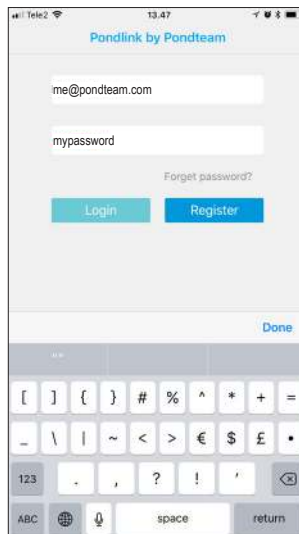

5. Åter till login bilden. Fyll i e-mail och lösenord (sparas på din mobil) och klicka på "Login".

6. Sätt i filtrets stickkontakt i ett eluttag om det inte redan är gjort. WiFi LED indikatorn (2:a från vänster) ska blinka långsamt.

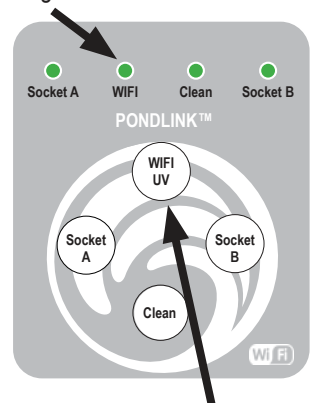

Tryck och håll WiFi knappen inne i 5 sek. tills LED lampen blinkar snabbt.

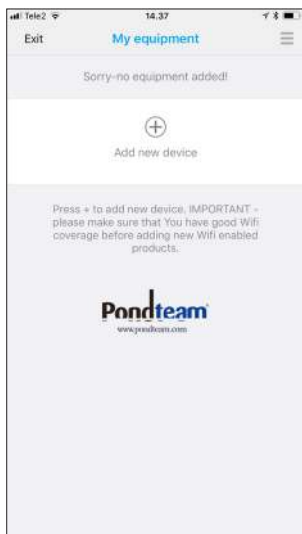

7. Leta upp serienr. på etiketten vid kabelgångens på locket. Klicka på "+" på Appen för att kunna ansluta filtret till ditt WIFI.



8. Fyll i serienr. i Appen och klicka på "Link".

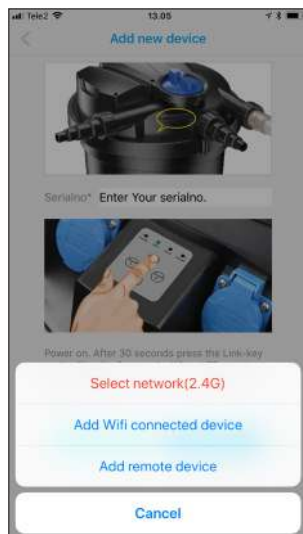

9. Välj nätverk (2.4G)



10. Fyll i lösenordet till ditt WIFI nätverk. Klicka på "Search".



11. Om din nätverkssignal är OK och på 2,4 Ghz, kommer WIFI LED lampan börja lysa med ett fast sken. När förbindelsen är OK, klicka på "NEXT".

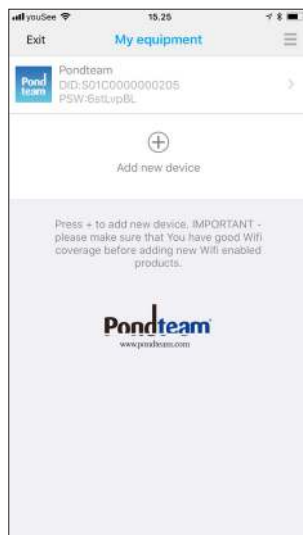

12. Ditt filter kommer nu att finnas i Appens display, med serienr. och hårdvarans lösenord. Klicka på filtret i listan för att se detaljer om det.

Inställningar av timer och andra funktioner.



13. Här kan du se vattentemperatur och göra olika inställningar. Översta inställningsfunktionen "Auto clean Timer" är den för aut. filterrengöring.

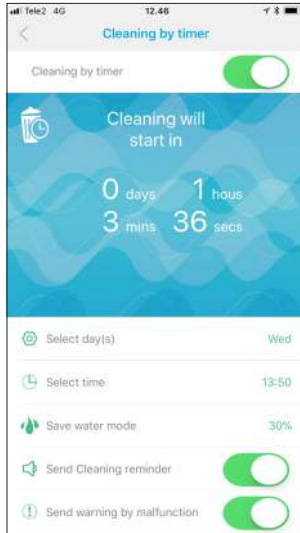

14. Här visas nedräkningen till nästa rengöringstillfälle och möjligheten att ställa in timer, vattenbesparing och e-mail varning.

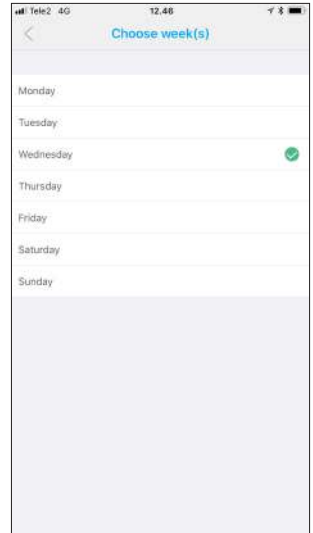

15. Timern kan ställas in på rengöring, från en gång per vecka till en gång om dagen. Ett bra alternativ om du önskar kombinera med vattenbyte.

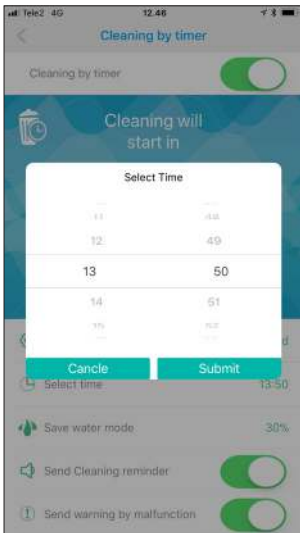

16. Time: Vi rekommenderar att du väljer ett klockslag när du normalt är hemma, så att du kan övervaka och ev. justera inställningar framöver.

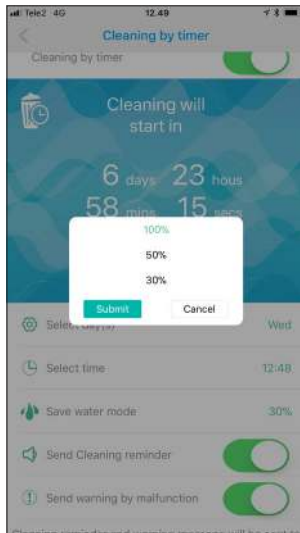

17. Då pumpen är ansluten via eluttag A, kan olika vattenbesparingsprogram väljas för rengöringsprocessen, via Appen.

18. Observera!
Vi har byggt in extra funktioner i ditt Pondlink filter.

Om det uppstår allvariga fel, kommer en larmsignal från filtret.

E-mail notiser.
Genom att tillåta e-mail notiser, kommer du att kunna få ett e-mail om filtret upptäcker att något är fel med det.

Genom att välja "notifications/notiser", kommer du att bli informerad när rengöringsfunktionen startar, om nätverksförbindelsen bryts, samt annan relevant information om ditt filter.



19. Du kan även aktivera en extra manuell rengöringsprocess när som helst för att testa funktionen eller för att extra rengöring behövs.

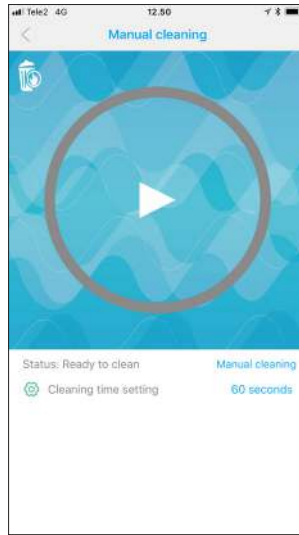

20. Klicka på ">" för att starta filterrengöringen. Du kan välja att ställa in hur länge rengöringen ska pågå, mellan 60-300 sek.

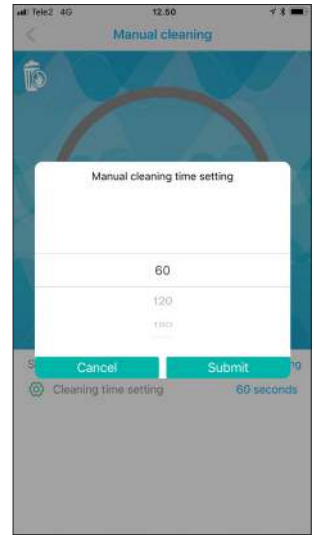

21. Möjligheten att ställa in en viss tid på rengöringen, möjliggör att du kan hitta vilken rengöringstid som är optimal för din damm.



22. UV-meny innehåller flera olika val och informationer.

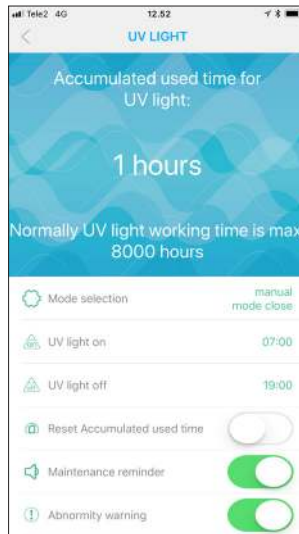

23. I meny "Accumulated used time..." visas bl.a. hur många timmar UV-C lampan lyst och när det är lämpligt att byta ut den och då nollställa timern.

24. UV-C inställningar och notiser. Visar val för tidsintervall när UV-C lampan ska vara tänd. Timer: Under dammsäsongen ska UV-C lampan vara tänd dygnet runt. Men för att anpassa dammen efter årstider, finn möjligheten att ställa in belysningsintervall för UV-C lampan. Nollställning av timern görs vid byte av UV-C lampan. Rekommenderas att den byts varje vår, för optimal effekt.

Val av notiser, hjälper till att hålla dig uppdaterad om när UV-C lampan behöver bytas. Om ett allvarligt fel uppstår skickas ett e-mail med information till dig.

El-uttag A + B för övrig dammutrustning.



25. El-uttag A är endast avsedd för att ansluta pumpen till filtret. El-uttag A+B får max. belastas med 800 W, för att fungera korrekt och säkert.

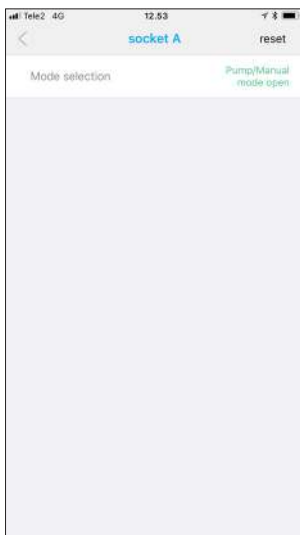

26. Sätt el-uttag A i "PUMP mode" för att inte riskera att något fel uppstår.

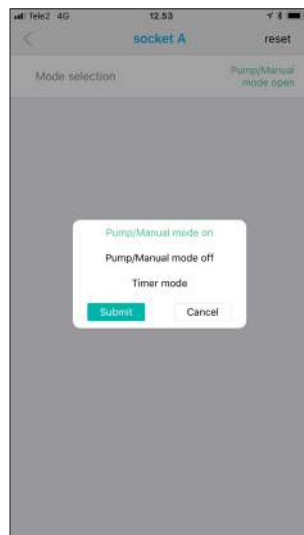

27. Vi rekommenderar att el-uttag A endast används till filterpumpen, även om andra valmöjligheter finns i Appen.



28. El-uttag B kan användas för att ansluta annan dammutrustning som t.ex. foderautomat, belysning m.m. (Max 800 watt A+B)

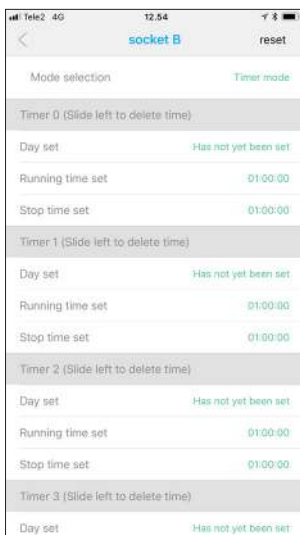

29. Timerfunktion för att ställa in tidsintervall, för el-uttag B, för tex. foderautomaten eller belysningen.

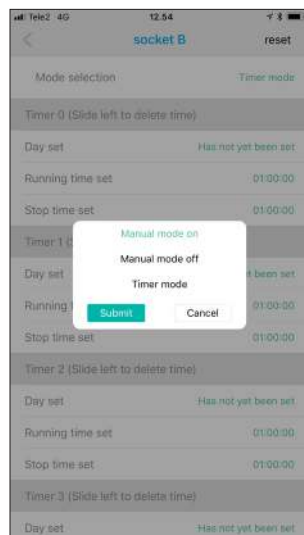

30. Utöver timerfunktionen finns även möjligheten att manuellt i Appen starta och stänga av el-uttag B.

Övriga funktioner / byta serienr. / installera...

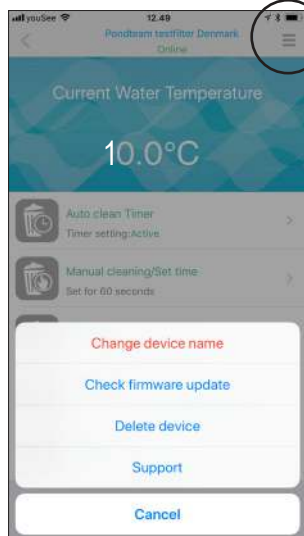

31. Kom åt övriga funktioner genom att klicka på symbolen överst i högra hörnet..

32. Titta efter och installera mjukvara uppdateringar för WIFI anslutningen. Avinstallera befintlig Pondlink från Appen.

En ominstallation kommer att nollställa en låst funktion.

För säkerhetsskull, bör lösenordet bytas. Du kan när som helst byta filtrets lösenord.

1. Ta bort filter (enligt fig. 31 eller svep till vänster enligt fig. 33)
2. Bryt strömmen i minst 15 sek. och gör en nyinstallation enligt fig. 6. Det nya lösenordet kommer att synas under serienr. så som de visas i fig. 12.

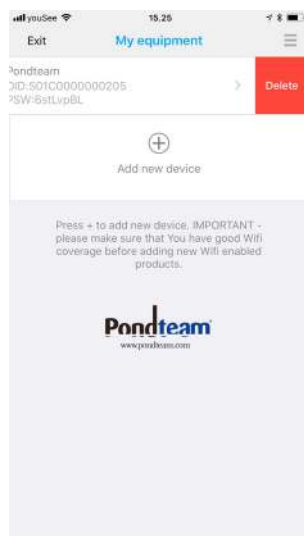

33. Installerade Pondlink tillbehör (anslutna via el-uttag B) kan också tas bort via att svepa till vänster och därefter klicka på "Delete".

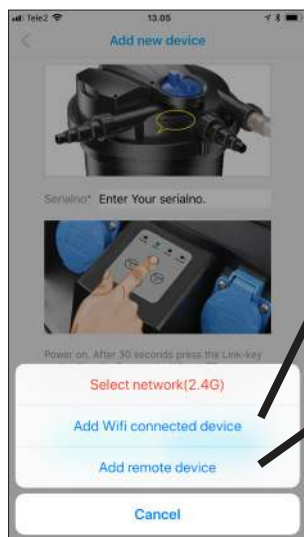

34. Du har två andra möjligheter för att lägga till redan installerade filter till din App.

38

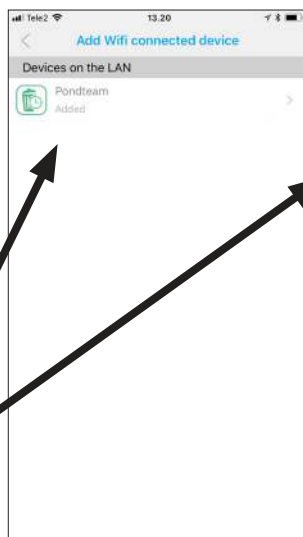

35. Klicka för att installera ett filter som redan är anslutet till det lokala WIFI nätverket. (Den andra LED lampan från vänster, som lyser med fast sken - fig. 6.)

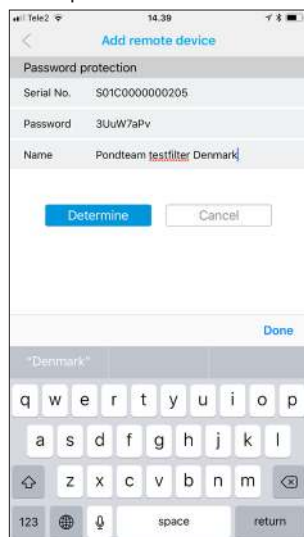

36. Klicka för att installera fjärr-filter. Tillåt installatörer och servicepersonal att styra ditt filter. Filternamn kan anges.

Vanlige frågor.

Säkerhetsfrågor:

Kan andra koppla upp sig till mitt filter?

När du installerat och låst filtret till ditt lokala WIFI och din mobil är det endast du som har tillgång till filtret. (Frånsett om du har gett någon annan tillgång till att göra en likadan lokal installation.) Du kan tillåta fjärrförbindelse genom att lämna ut ditt filters serienr. och lösenord till andra.

Hur byter jag lösenord till mitt filter?

Filtrets lösenord byts automatiskt genom att WIFI knappen hålls nere i 5 sekunder och ominstallerar filtret. Ta bort filtret genom att svepa till vänster för ominstallation.

Kan min damm tömmas om filtret inte fungerar eller om det blir strömavbrott?

Om du har anslutit din pump via el-uttag A, har du följande säkerhet:

Pumpens strömförsörjning kommer att brytas samtidigt som filtrets.

Pumpen kommer att stängas av under processen när ventilen är öppen och inte startas igen fören ventilen är stängd och i låst läge.

Frågeställningar

Jag kan se två likadana namn på min WIFI anslutning?

Då du ofta har en router som stödjer 2 band är det en bra idé att skapa två nätverk och döpa det ena med ändelsen 24 för 2,4 ghz.

Jag kan installera men får inte förbindelse med mitt filter?

Tips. Om du tidigare har anslutit din mobil till 5 Ghz nätverket, kan din mobil automatiskt byta till detta under installationen”.

Bästa lösningen är att ta bort (glömma) denna nätverksförbindelsen i din mobil innan du gör en ny installarion med 2,4 Ghz frekvensen.

Du ska stänga av filtret i minst 15 sekunder innan du startar en ny installation.



Rengöring / byte av filtersvampar



Om vattenflödet minskar och det inte hjälper att rengöra filtret genom den automatiska rengöringsfunktionen, måste filtersvamparna tas ur och rengöras manuellt eller bytas ut till nya.



Använd inte någon typ av rengöringsmedel vid rengöring av filtersvamparna, då detta kommer att ta död på de nyttiga mikroorganismerna i filtersvamparna.

Manuell rengöring av filtersvamparna görs enligt följande: Stäng av uv-c enheten och pumpen. Kontrollera så att pumpen inte kan startas av misstag, medan arbete pågår med filtret. Montera sedan av slangarna, genom att skruva av unionkopplingarna. Montera av skyddskåpan och knäpp därefter upp säkerhetsspärren på filterbehållarens spänning och ta bort denna. Lyft upp filterlocket med filterplattorna ur behållaren och låt det stå tills vattnet har runnit ut från filterplattorna.

Placera det horisontellt på sidan - inte med locket neråt alltså.

Filterplattan kan nu tas loss från mittendelen (UV-C delen) och läggas åt sidan.

Nu kan filtersvamparna enkelt tas loss från den filterhållare som sitter mitt i dem.

När filtersvamparna är frigjorda är det bästa att skölja dem rena i en spann med dammvatten eller kallt kranvatten. På så sätt överlever en del av de nyttiga mikroorganismerna. Använder man varmt kranvatten skadas större andel mikroorganismerna. Krama filtersvamparna i vattnet, tills de ser rena ut.

Rengör behållaren, filterhållarna, O-ring 3 och behållarens överdel, genom att spola av dem med en vattenslang.

Nästa steg är att återmontera filterhållarna på filtersvamparna igen. Montera sedan samman alla filtersvampar i samma ordning som de satt innan de rengjordes. När filtersvamparna fyller hela utrymmet mellan de båda låsplattorna är det dags att återmontera botten filterlåsplattan. När den sitter rätt monterad, hörs ett "klick" ljud.

Smörj in O-ring 3, med silikonfett eller liknande, detta gör att den enklare kommer på plats överst på filterbehållaren. När O-ringen ligger rätt, trycks filterlocket på plats och spänningen stängs och låses.

Montera alla slangkopplingar på plats. OBS! glöm inte de tillhörande flatpackningarna till unionerna när slangkopplingarna monteras på plats.

Spänn unionkopplingarna, men endast med handkraft och inte med hjälp av verktyg.

Starta filter och pump igen.



Rengöring eller byte av kvartsglas / UV-C lamp



Om vattnet blir grönt trots att UV lampan är bytt kan kvartsglasets behöva rengöras. Ett smutsigt kvartsglas hindrar UV strålarna att effektivt döda svävalger. Kvartsglasets skall rengöras vid behov eller efter säsongen.



1. Stäng av pumpen och UV-C enheten, genom att dra ur deras kontakter.
2. Skruva ut de 4 skruvarna överst på filtrets lock.
3. Dra försiktigt upp UV-C huvudet med kvartsglas och UV-C lampa.
4. Den svarta muttern skuvas av från kvartsglasets infästning.
5. Nu kan kvartsglasets dras av - håll koll på den svarta dubbel o-ringen som sitter överst på kvartsglasets. Om kvartsglasets är smutsigt, rengör det och ev. med hjälp av mildt avkalkningsmedel.
6. Om UV-C lampan ska bytas dras den bara ut från lampsockeln och ersätts med en ny av samma modell.
7. Montera sedan samman UV-C enheten och kvartsglasets. Viktigt att den svarta dubbel O-ringen smörjs med silikonfett eller liknande, innan den monteras på plats. Detta för att den ska täta ordentligt.
8. Muttern skruvas fast igen.
9. UV-huvudet med kvartsglasets och UV-C lampan monteras försiktig på plats och de 4 skruvarna på locket skruvas i igen.

Förbrukningsartiklar

1. UV-C lampa HQ2 36/55 watt / 230 Volt.
OBS: Du måste använda samma styrka på lampan som filtret lev. med.
2. Filterplattor komplett set.
3. Pondlink O-ring renoveringsset

Garanti



WiFi Pondlink tryckfilter UV har en garanti på 2 år. Inköpskvittot gäller som garantisedel. Vid garantianspråk **måste** kvitto visas. Leverantören avgör om filtret skall repareras eller byttes ut. Garantin gäller inte om kabeln kortas, ingrepp gjorts i filtrets elektriska delar eller ovarsam behandling. Garantin gäller ej UV-lampa, kvartsrör och filtermaterial.

Vinterförvaring



Innan frosten kommer ska filtret göras klart för vinterförvaring. Filtret rengörs, backspolas och filtersvamparna sköljs noggrant. Kvartsglasets till lampan rengörs. Kom ihåg att byta UV-C lampan innan nästa dammsäsong startar. Filtret ska tömmas och placeras frostfritt under vintern.

Avfallshantering



En trasig UV-C enhet i WiFi Pondlink filtret får inte slängas bland ordinarie hushållsopor utan skall lämnas på en av kommunen bestämd plats för el-materiel tex en miljöstation. Pondteam är med i elkretsen för återvinning av elavfall och Repa för återvinning av emballage

Reserve dele Pondlink 40000 / Reservdelar Pondlink 40000

30836	Filtersvampeholder	Filtersvamphållare
40417	HQ2 UV-C Rør 55 W PL	Utbyteslysrør HQ2 UVC 55 W PL
40718	O-ring beholder	O-ring behållare
40807	O-ringsæt (2 stk) kvartsglas	O-ringset (2 st) kvartsglas
40856	Spændebånd låg	Spännring lock
40862	Låsering kvartsglas	Låsring till kvartsglas
41901	Ventilmotor	Ventilmotor
41902	Rengøringsmotor	Rengöringsmotor
41903	O-ring renoveringssæt	O-ring renoveringsset
41904	Slangekoplingsæt (3x3)	Slangkopplingsset
41910	EU Låg el-dele med printkort	Lock el-del med kretskort
41940	EU Komplet låg	Komplett lock
41948	Vingeaksel	Vingaxel
40714	Filtersvampesæt	Filterplattor
40797	Kvartsglas	Kvartsglas
41962	UV-Hoved 55W	UV-huvud 55W
41963	Rustfri UV-Hus m. topplade	UV-hus rostfritt med topplatta
40855	Filterbeholder	Filterbehållare
40574	Micro Media 25 liter	Micro media 25 liter

Reserve dele til Pondlink 80000 / Reservdelar till Pondlink 80000

30836	Svampeholder	Filtersvamphållare
40417	HQ2 UV-C Rør 55 W PL	Utbyteslysrør HQ2 UVC 55 W PL
40718	O-ring beholder	O-ring behållare
40807	O-ring set kvartsglas	O-ringset (2 st) kvartsglas
40866	Filterbeholder	Filterbehållare
40856	Spændering låg	Spännring
40862	Låsering kvartsglas	Låsring till kvartsglas
41901	Ventilmotor	Ventilmotor
41902	Rengøringsmotor	Rengöringsmotor
41903	O-ring renoveringssæt	O-ring renoveringsset
41904	Slangekoplingsæt (3x3)	Slangkopplingsset (3x3)
41910	Låg el-dele med printkort	Lock el-del med kretskort
41940	Komplet låg	Komplett lock
41948	Vingeaksel	Vingaxel
40714	Filtersvampesæt	Filterplattor
40797	Kvartsglas	Kvartsglas
41962	UV-Hoved - 55W	UV-huvud - 55W
41963	Rustfri UV-Hus m. topplade	UV-hus rostfritt med topplatta

Til notater / Plats för anteckningar



Pondteam[®]

Manual version 20210506