

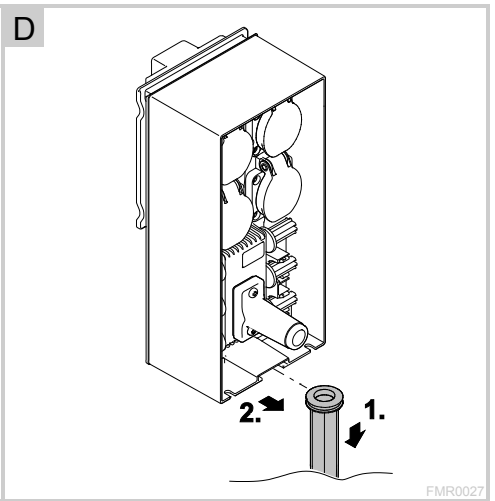

InScenio FM-Master *EGC*

DE	Gebrauchsanleitung
EN	Operating instructions
FR	Notice d'emploi
NL	Gebruiksaanwijzing
ES	Instrucciones de uso
PT	Instruções de uso
IT	Istruzioni d'uso
DA	Brugsanvisning
NO	Bruksanvisning
SV	Bruksanvisning
FI	Käyttöohje
HU	Használati útmutató
PL	Instrukcja użytkowania
CS	Návod k použití
SK	Návod na použitie
SL	Navodila za uporabo
HR	Uputa o upotrebi
RO	Instrucțiuni de folosință
BG	Упътване за употреба
UK	Посібник з експлуатації
RU	Руководство по эксплуатации
CN	使用说明书

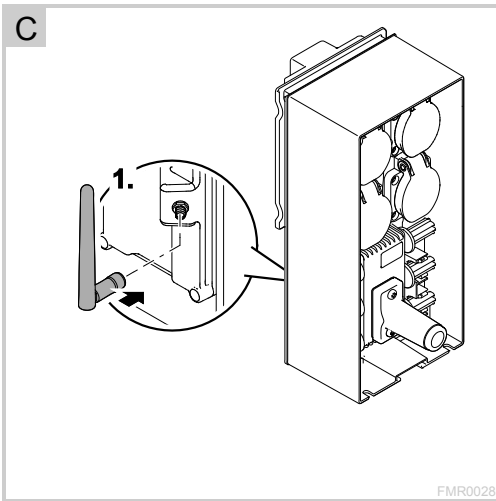

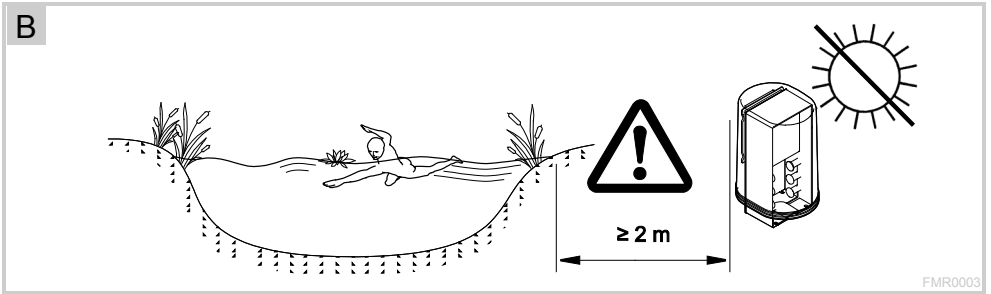
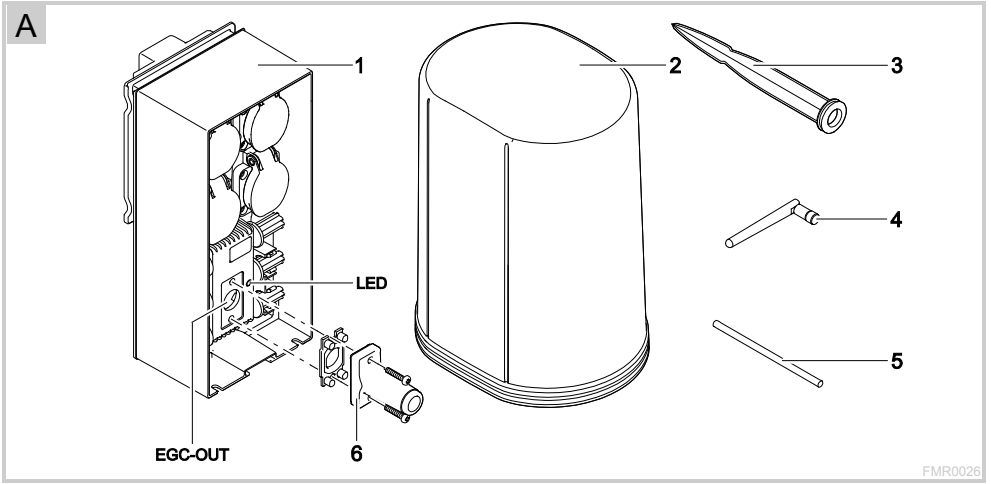

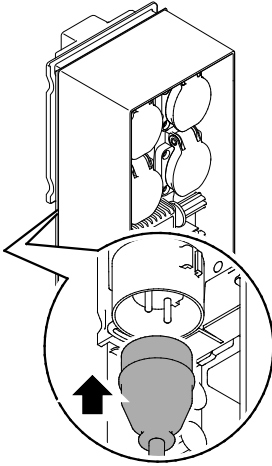
**E**

FMR0005

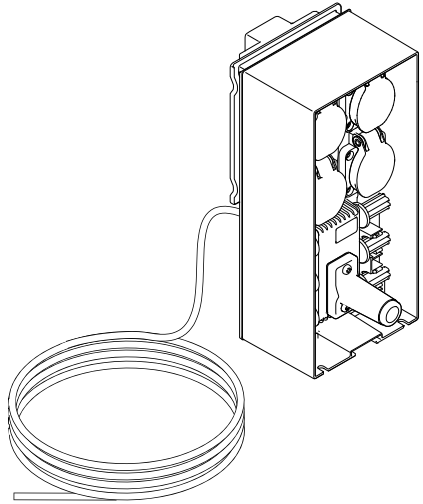
F

FMR0029

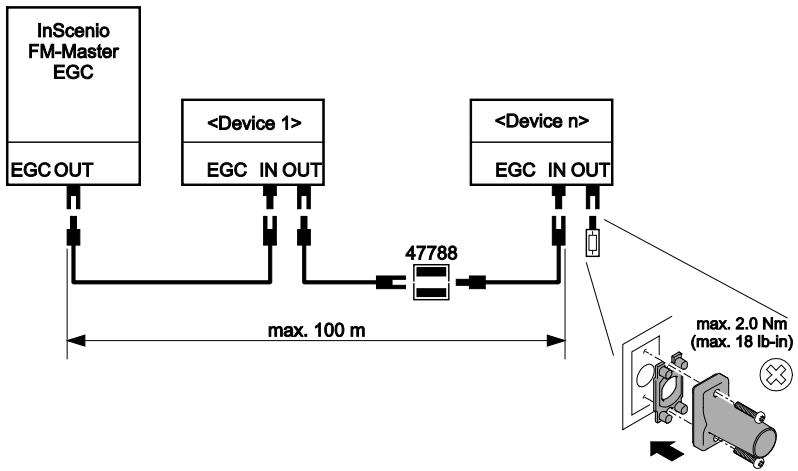
G

FMR0031

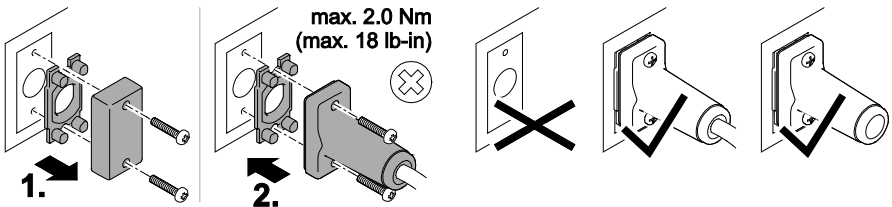
H

EGC0003

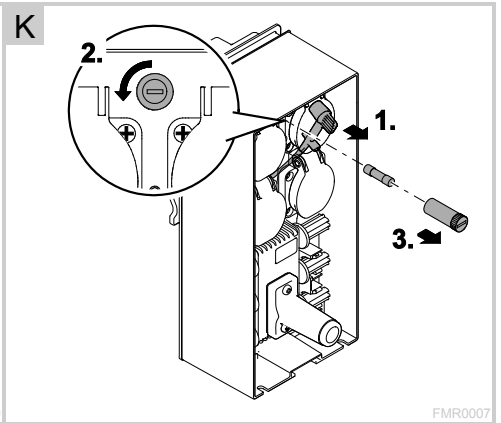
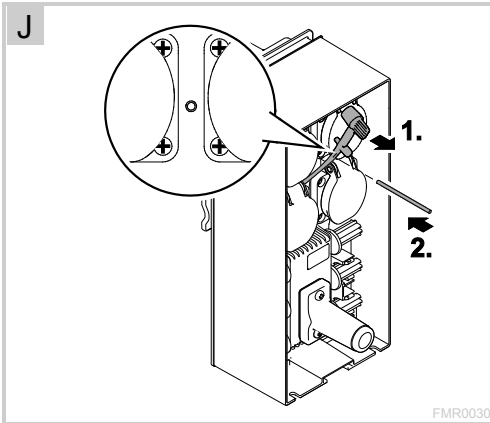
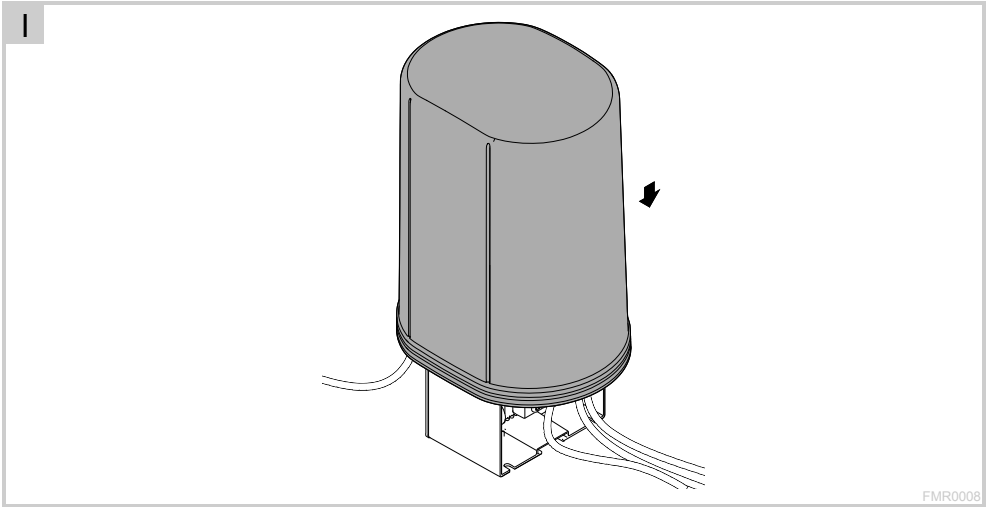

WARNUNG

- Dieses Gerät kann von Kindern ab 8 Jahren und darüber sowie von Personen mit verringerten physischen, sensorischen oder mentalen Fähigkeiten oder Mangel an Erfahrung und Wissen benutzt werden, wenn sie beaufsichtigt oder bezüglich des sicheren Gebrauchs des Gerätes unterwiesen wurden und die daraus resultierenden Gefahren verstehen.
- Kinder dürfen nicht mit dem Gerät spielen.
- Reinigung und Benutzerwartung dürfen nicht von Kindern ohne Beaufsichtigung durchgeführt werden.
- Das Gerät muss über eine Fehlerstrom-Schutzeinrichtung mit einem Bemessungsfehlerstrom von maximal 30 mA abgesichert sein.
- Gerät nur anschließen, wenn die elektrischen Daten von Gerät und Stromversorgung übereinstimmen. Die Gerätedaten befinden sich auf dem Typenschild am Gerät, auf der Verpackung oder in dieser Anleitung.
- Tod oder schwere Verletzungen durch Stromschlag sind möglich! Bevor Sie ins Wasser greifen, alle elektrischen Geräte im Wasser vom Stromnetz trennen.
- Vor Arbeiten am Gerät Netzstecker ziehen.
- Gerät niemals in Wasser oder andere Flüssigkeiten tauchen.
- Gerät nicht verwenden, wenn elektrische Leitungen oder Gehäuse beschädigt sind.

Inhaltsverzeichnis

1	Hinweise zu dieser Gebrauchsanleitung	8
1.1	Warnhinweise in dieser Anleitung	8
1.1.1	Verweise in dieser Anleitung	8
2	Sicherheitshinweise	8
2.1	Vorschriftsmäßige elektrische Installation	8
2.2	Sicherer Betrieb	9
3	Lieferumfang	9
4	Produktbeschreibung	9
4.1	Bestimmungsgemäße Verwendung	10
5	Aufstellen und Anschließen	10
5.1	Antenne anschließen	10
5.2	InScenic FM-Master EGC aufstellen	10
5.3	Stromversorgung anschließen	10
5.4	EGC-fähiges Gerät anschließen	11
5.5	Geräte an den Stromversorgungsverteiler anschließen	11
6	Inbetriebnahme	12
6.1	Betriebszustand anzeigen	12
6.2	App "OASE Easy Control" installieren	12
6.3	Verbindung zum WIFI-Router herstellen (Router/Cloud-Modus)	13
6.3.1	Verschiedene Methoden die WIFI-Verbindung herzustellen	13
6.3.2	Verbindung zum WIFI-Router via WPS herstellen (Router/Cloud-Modus)	13
6.4	Direkte WIFI-Verbindung herstellen (Access-Point-Modus)	14
7	Bedienung	15
7.1	Bildschirm "Home"	15
7.1.1	Symbol für die Steckdose anpassen	16
7.1.2	Gerät mit Handsender bedienen	17
7.1.3	Pumpe über EGC bedienen	18
7.1.4	ProfiClear-Geräte über EGC bedienen	20
7.1.5	ProfiLux-Geräte über EGC bedienen	23
7.2	Bildschirm "Timer"	25
7.2.1	Timer hinzufügen	26
7.2.2	Timer ändern/löschen	26
7.3	Bildschirm "Meine Geräte"	27
7.3.1	EGC-fähiges Gerät hinzufügen	28
7.3.2	Gerät mit Handsender hinzufügen	29
7.3.3	ProfiClear Premium Filter – Upgrade auf EGC	30
7.3.4	Gerät entfernen	32
7.4	Bildschirm "Settings"	33
7.4.1	Verbindung zum WIFI-Router via WPS herstellen (Router/Cloud-Modus)	35
7.4.2	Verbindung zum WIFI-Router manuell herstellen (Router/Cloud-Modus)	35
7.4.3	Netzwerkname ändern	36
7.4.4	WIFI-Passwort ändern	36
7.4.5	Cloud-Verbindung aktivieren	37
7.4.6	Gerätepasswort ändern	38
7.4.7	Systemzeit aktualisieren	38
7.4.8	Firmware aktualisieren	39
7.4.9	Geräteinformationen anzeigen	39
7.4.10	Netzwerkeinstellungen zurücksetzen	40
7.4.11	Werkseinstellungen wiederherstellen	40

<u>8</u>	<u>Störungsbeseitigung</u>	<u>41</u>
<u>8.1</u>	<u>Störungstabelle</u>	<u>41</u>
<u>8.2</u>	<u>Firmware-update-Modus manuell starten</u>	<u>42</u>
<u>9</u>	<u>Reinigung und Wartung</u>	<u>43</u>
<u>9.1</u>	<u>Gerät reinigen</u>	<u>43</u>
<u>9.2</u>	<u>Sicherung wechseln</u>	<u>43</u>
<u>10</u>	<u>Verschleißteile</u>	<u>43</u>
<u>11</u>	<u>Ersatzteile</u>	<u>43</u>
<u>12</u>	<u>Entsorgung</u>	<u>43</u>
	<u>Technische Daten</u>	<u>863</u>
	<u>Symbole auf dem Gerät</u>	<u>865</u>

1 Hinweise zu dieser Gebrauchsanleitung

Willkommen bei OASE Living Water. Mit dem Kauf des Produkts InScenio FM-Master EGC haben Sie eine gute Wahl getroffen.

Lesen Sie vor der ersten Benutzung des Gerätes die Anleitung sorgfältig und machen Sie sich mit dem Gerät vertraut. Alle Arbeiten an und mit diesem Gerät dürfen nur gemäß der vorliegenden Anleitung durchgeführt werden.

Beachten Sie unbedingt die Sicherheitshinweise für den richtigen und sicheren Gebrauch.

Bewahren Sie diese Anleitung sorgfältig auf. Bei Besitzerwechsel geben Sie bitte die Anleitung weiter.

1.1 Warnhinweise in dieser Anleitung

Die Warnhinweise in dieser Anleitung sind durch Signalworte klassifiziert, die das Ausmaß der Gefährdung anzeigen.



WARNUNG

- Bezeichnet eine möglicherweise gefährliche Situation.
- Bei Nichtbeachtung kann Tod oder schwerste Verletzung die Folge sein.



HINWEIS

Informationen, die zum besseren Verständnis oder der Vorbeugung möglicher Sach- oder Umweltschäden dienen.

1.1.1 Verweise in dieser Anleitung

A Verweis auf eine Abbildung, z. B. Abbildung A.

→ Verweis auf ein anderes Kapitel.

2 Sicherheitshinweise

2.1 Vorschriftsmäßige elektrische Installation

- Elektrische Installationen müssen den nationalen Errichterbestimmungen entsprechen und dürfen nur von einer Elektrofachkraft vorgenommen werden.
- Eine Person gilt als Elektrofachkraft, wenn sie auf Grund ihrer fachlichen Ausbildung, Kenntnisse und Erfahrungen befähigt und berechtigt ist, die ihr übertragenen Arbeiten zu beurteilen und durchzuführen. Das Arbeiten als Fachkraft umfasst auch das Erkennen möglicher Gefahren und das Beachten einschlägiger regionaler und nationaler Normen, Vorschriften und Bestimmungen.
- Bei Fragen und Problemen wenden Sie sich an eine Elektrofachkraft.
- Steckerverbindungen vor Feuchtigkeit schützen.

2.2 Sicherer Betrieb

- Der Betrieb mit aufgesetzter Schutzhaube wird empfohlen. Dadurch ist das Gerät zusätzlich vor äußeren Witterungseinflüssen geschützt.
- Angeschlossene Geräte, von denen Gefahren ausgehen können, nach der Benutzung vom InScenio FM-Master EGC trennen, um versehentliches Einschalten zu vermeiden. Beispielsweise:
 - Geräte, die Wärme entwickeln.
 - Geräte mit offen liegenden, beweglichen Teilen, die Verletzungen verursachen, wie z. B. elektrische Messer oder Sägen.
- InScenio FM-Master EGC nicht in Verbindung mit medizinischen Geräten verwenden.
- Gerät nicht an der elektrischen Leitung tragen oder ziehen.
- Leitungen geschützt vor Beschädigungen verlegen und darauf achten, dass niemand darüber fallen kann.
- Keine Mehrfachsteckdosen verwenden.
- Nur die Arbeiten am Gerät durchführen, die in dieser Anleitung beschrieben sind. Wenn sich Probleme nicht beheben lassen, eine autorisierte Kundendienststelle oder im Zweifelsfall den Hersteller kontaktieren.
- Niemals technische Änderungen am Gerät vornehmen.
- Nur Original-Ersatzteile und –Zubehör für das Gerät verwenden.

3 Lieferumfang

□ A	Anzahl	Beschreibung
1	1	InScenio FM-Master EGC
2	1	Schutzhaube
3	1	Erdspeiß
4	1	WIFI-Antenne
5	1	Servicestift, zum Zurücksetzen auf Werkseinstellung
6	1	Endwiderstand für das EGC-Netzwerk

4 Produktbeschreibung

InScenio FM-Master EGC ist eine Gerätesteuerung mit einem drahtlosen lokalen Netzwerk (WIFI). Die angeschlossenen Geräte werden über Smartphone oder Tablet mit der App "OASE Easy Control" gesteuert.

Eigenschaften:

- Vier schaltbare Steckdosen, von denen eine dimmbar ist.
- Jede Steckdose mit integrierter Zeitschaltuhr über 24 Stunden steuerbar.
- Bis zu 10 OASE-Geräte mit Handsender lassen sich zusätzlich integrieren und über die App steuern.
- Anschlussmöglichkeit für EGC-fähige Endgeräte.
 - Das Easy Garden Control System (EGC) bietet im Garten und am Teich komfortable Steuerungsmöglichkeiten und gewährleistet hohen Komfort und Sicherheit.
 - Informationen über EGC und seine Möglichkeiten sind erhältlich unter www.oase-livingwater.com/egc-start.
- Mit dem InScenio FM-Master EGC Cloud lassen sich EGC-fähige Endgeräte über das OASE Webportal von überall aus kontrollieren. Das Webportal ist erreichbar unter <https://egccloud.oase-livingwater.com>.
- Abdeckung als Spritzwasserschutz gewährleistet ganzzjährigen Einsatz.

4.1 Bestimmungsgemäße Verwendung

InScenio FM-Master EGC ausschließlich wie folgt verwenden:

- Betrieb nur als Stromversorgungsverteiler für geeignete OASE-Produkte.
- Betrieb bei Umgebungstemperaturen von -20 °C ... +45 °C.
- Betrieb unter Einhaltung der technischen Daten.

Für InScenio FM-Master EGC gelten folgende Einschränkungen:

- Keine Geräte anschließen, von denen Gefahren für Personen oder Sachen ausgehen können und die im Notfall sofort ausgeschaltet werden müssen.
- Nicht im oder unter Wasser betreiben.

5 Aufstellen und Anschließen



WARNUNG

Elektrische Spannung kann zum Tod oder zu schweren Verletzungen führen.

- Gerät Überflutungssicher in einem Abstand von mindestens 2 m zum Wasser aufstellen.
- Gerät mit Schutzhaube betreiben.

5.1 Antenne anschließen

So gehen Sie vor:

C

1. Stopfen abnehmen und Antenne festdrehen.
2. Antenne ausrichten.

5.2 InScenio FM-Master EGC aufstellen

So gehen Sie vor:

B

- Gerät mindestens 2 m vom Teichrand entfernt aufstellen.
- Das Gerät nicht der direkten Sonneneinstrahlung aussetzen.

D

1. Erdspieß bis ca. ¾ seiner Länge in den Boden stecken.
2. Gerät auf den Erdspieß schieben.
3. Mit dem Gerät den Erdspieß mit ganzer Länge in den Boden drücken.
4. Standfestigkeit prüfen.

5.3 Stromversorgung anschließen

So gehen Sie vor:

E

Gerätevariante mit Netzstecker:

- Kupplung des Netzkabels auf den Gerätestecker schieben.

F

Gerätevariante mit Netzkabel:

- Gerät an das Stromnetz anschließen.
 - Arbeiten am Stromnetz darf nur eine Elektrofachkraft durchführen.
 - Anschlussbelegung auf der Fahne am Netzkabel einhalten.
 - Adern nur mit Aderendhülsen auflegen.

5.4 EGC-fähiges Gerät anschließen

Wichtig für eine sichere Verbindung und ein störungsfreies EGC-Netzwerk ist die richtige Befestigung der Steckverbinder.

Für den Anschluss ist das Verbindungskabel EGC erforderlich.

- Verbindungskabel EGC sind als Zubehör in den Längen 2,5 m (47038), 5 m (47039) und 10 m (47040) erhältlich.

So gehen Sie vor:

G, H

1. Endwiderstand EGC am Gerät entfernen.
2. Steckverbinder aufstecken und mit den beiden Schrauben sichern (max. 2.0 Nm).
 - Die Gummidichtung muss sauber sein und passgenau sitzen.
 - Eine beschädigte Gummidichtung ersetzen.
3. Am letzten Gerät im EGC-Netzwerk die Schutzkappe auf EGC-OUT entfernen, den Endwiderstand aufstecken und mit den beiden Schrauben sichern (max. 2.0 Nm).
 - Am letzten Gerät im EGC-Netzwerk ist an EGC-OUT kein Verbindungskabel EGC angeschlossen. Auf diesen EGC-OUT muss der Endwiderstand gesteckt sein, damit das EGC-Netzwerk richtig abgeschlossen ist.
 - Der Endwiderstand gehört zum Lieferumfang des InScenio FM-Master EGC.

5.5 Geräte an den Stromversorgungsverteiler anschließen

- Nur ein Gerät pro Steckdose anschließen.
- Keine InScenio-Steuergeräte oder ortsveränderliche Mehrfachsteckdosen an das Gerät anschließen.

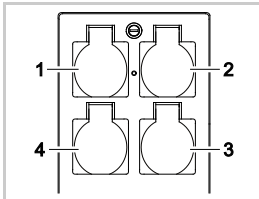

- 1 Steckdose 1, schaltbar (max. 10 A / 2000 W)
- 2 Steckdose 2, schaltbar (max. 10 A / 2000 W)
- 3 Steckdose 3, schaltbar (max. 10 A / 2000 W)
- 4 Steckdose 4, schaltbar und dimmbar (40 W ... 320 W)

Hinweis: Die Gesamtbelastung des Geräts von 16 A / 3600 W nicht überschreiten!

So gehen Sie vor:

1. Geeignete Steckdose wählen (siehe Abbildung oben) und Netzstecker des Geräts in die Steckdose stecken.
 - Prüfen Sie, ob das Gerät an diese Steckdose angeschlossen werden darf. Hierzu die Gebrauchsanleitung des anzuschließenden Geräts lesen.
 - Geräte, die über einen Transformator mit Strom versorgt werden, dürfen nicht an die dimmbare Steckdose angeschlossen werden.
 - EGC-fähige Geräte dürfen nicht an die dimmbare Steckdose angeschlossen werden, da sie sonst beschädigt werden.

I

2. Schutzhaube aufsetzen.

6 Inbetriebnahme

Die Bedienung erfolgt über die OASE App "Easy Control" auf dem Smartphone/Tablet. Die Inbetriebnahme wird in dieser Reihenfolge durchgeführt:

1. Die App "Easy Control" installieren. (→ App "OASE Easy Control" installieren)
2. InScenio FM-Master EGC mit dem Stromnetz verbinden.
3. WIFI-Verbindung herstellen.

Das Smartphone/Tablet kann sich auf zwei Arten mit dem InScenio FM-Master EGC verbinden (WIFI):

- Smartphone/Tablet und InScenio FM-Master EGC sind über einen WIFI-Router verbunden. (→ Verbindung zum WIFI-Router herstellen (Router/Cloud-Modus))
- Smartphone/Tablet und InScenio FM-Master EGC sind miteinander direkt verbunden. (→ Direkte WIFI-Verbindung herstellen (Access-Point-Modus))



HINWEIS

Die LED am InScenio FM-Master EGC zeigt den jeweiligen Betriebszustand an.

6.1 Betriebszustand anzeigen

A

Die LED am Gerät zeigt den Betriebszustand des InScenio FM-Master EGC an.

- Hilfe bei Störungen oder fehlerhaftem Verhalten: (→ Störungstabelle)

Farbe LED	Status LED	Beschreibung
-	Aus	InScenio FM-Master EGC ist ausgeschaltet
Grün	Leuchtet	InScenio FM-Master EGC ist betriebsbereit und im Access Point-Modus
	Blinkt schnell	WPS ist aktiviert, InScenio FM-Master EGC wartet auf die Zugangsdaten des Routers
	Blinkt langsam (2 Sekunden an, 1 Sekunde aus)	InScenio FM-Master EGC ist betriebsbereit und mit dem Router verbunden
Gelb	Leuchtet	InScenio FM-Master EGC startet oder befindet sich im Update-Modus
	Blinkt schnell	Firmware-Update wird durchgeführt
	Blinkt langsam (2 Sekunden an, 1 Sekunde aus)	InScenio FM-Master EGC sucht Verbindung zum Router
Rot	Blinkt	Fehler Abhilfe: <ul style="list-style-type: none"> • Stromversorgung trennen, 10 Sekunden warten, Stromversorgung wiederherstellen • InScenio FM-Master EGC auf Werkseinstellung zurücksetzen (→ Werkseinstellungen wiederherstellen) • Firmware_Update durchführen (→ Firmware aktualisieren)

6.2 App "OASE Easy Control" installieren

iOS

Android

So gehen Sie vor:



1. Google Play oder App Store öffnen.

2. "OASE Easy Control" App suchen und Installieren.
 - Folgen Sie den Anweisungen während der Installation.
3. Abfragen über den Zugriff auf geräteinterne Daten bestätigen.
 - Wird der Zugriff erlaubt, können individuelle Produktfotos zur Bezeichnung der Steckdosen erstellt werden.
 - Die Abfrage erfolgt während der Installation (Android) oder beim Ausführen der App (iOS).

Nach erfolgreicher Installation wird die App auf dem Display angezeigt.

6.3 Verbindung zum WIFI-Router herstellen (Router/Cloud-Modus)

Voraussetzung:

- Die WIFI-Reichweite zwischen Router und InScenio FM-Master EGC beträgt nicht mehr als 80 m, ohne Störungsquellen und bei freier Sicht.
- Kompatibilität zu folgenden WIFI-Standards:
 - InScenio FM-Master EGC: 802.11b
 - InScenio FM-Master EGC: 802.11n+g+b

6.3.1 Verschiedene Methoden die WIFI-Verbindung herzustellen

Die Verbindung lässt sich über drei verschiedene Methoden herstellen:

- Per Knopfdruck via WPS verbinden
- Über die „OASE Easy Control“ App via WPS verbinden (→ Verbindung zum WIFI-Router via WPS herstellen (Router/Cloud-Modus))
- Über die „OASE Easy Control“ App manuell verbinden (→ Verbindung zum WIFI-Router manuell herstellen (Router/Cloud-Modus))

6.3.2 Verbindung zum WIFI-Router via WPS herstellen (Router/Cloud-Modus)

So gehen Sie vor:

Am Router:

1. WPS-Taste am Router drücken, um WPS zu aktivieren.
 - Angaben in der Bedienungsanleitung des Routers beachten.
 - WPS ist nur eine begrenzte Zeit aktiv. Innerhalb dieser Zeit WPS am InScenio FM-Master EGC aktivieren.

J

Am InScenio FM-Master EGC:

2. Servicetift in die Öffnung zwischen den beiden oberen Steckdosen führen bis ein Widerstand spürbar ist. Die Servicetaste ist erreicht.
3. Servicetaste kurz drücken (max. 2 Sekunden), um WPS zu aktivieren.
 - Die LED leuchtet grün und blinkt schnell.
 - WPS bleibt 2 Minuten aktiv.
 - Die Verbindung ist hergestellt, wenn die LED grün langsam blinkt (2 Sekunden an, 1 Sekunde aus).

Am Smartphone/Tablet:

4. Verbindung zum WIFI-Router herstellen.
5. App "OASE Easy Control" starten.
 - InScenio FM-Master EGC kann jetzt über die App "OASE Easy Control" gesteuert werden.
 - Beim Herstellen der ersten Verbindung mit dem InScenio FM-Master EGC muss ein Gerätepasswort festgelegt werden, damit der InScenio FM-Master EGC vor unerlaubtem Zugriff geschützt ist.
 - Gerätepasswort merken, da es auch benötigt wird, um den InScenio FM-Master EGC in der OASE-Cloud hinzuzufügen. (→ Gerätepasswort ändern)

6.4 Direkte WIFI-Verbindung herstellen (Access-Point-Modus)

Voraussetzung:

- Die WIFI-Reichweite zwischen Router und InScenio FM-Master EGC beträgt nicht mehr als 80 m, ohne Störungsquellen und bei freier Sicht.
- Kompatibilität zu folgenden WIFI-Standards:
 - InScenio FM-Master EGC: 802.11b
 - InScenio FM-Master EGC: 802.11n+g+b
- Netzwerkname (SSID) ① und WIFI Passwort ② stehen auf dem Aufkleber neben dem Typenschild am InScenio FM-Master EGC.
- Die Verbindung ist verschlüsselt und durch ein Passwort gesichert.
 - Empfehlung: Passwort bei der ersten Inbetriebnahme ändern, um einen unerlaubten Zugriff auf den InScenio FM-Master EGC zu verhindern.
- Die letzten sechs Zeichen des Netzwerknamens (SSID) "Oase FM-Master <xxxxxx>" sind gerätespezifisch und fest vorgegeben.
- Der InScenio FM-Master EGC hat in der Werkseinstellung das Passwort "oase1234".



Verwendete Symbole können von den Symbolen auf dem Smartphone/Tablet abweichen.



So gehen Sie vor:



1. Einstellungen öffnen.
2. WIFI wählen und aktivieren.
3. Aus der Netzwerkliste ""Oase FM-Master <xxxxxx>" wählen.

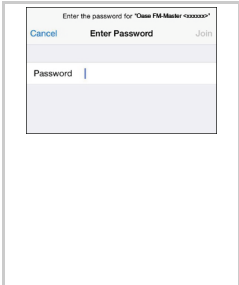

4. WIFI Passwort eingeben und "Verbinden" wählen.
 - Die Verbindung zum InScenio FM-Master EGC wird hergestellt.
 - Bei erfolgreicher Verbindung wird unter dem Netzwerknamen "Verbunden" (Android) oder ein "✓" (iOS) angezeigt.
 - Andere WIFI-Verbindungen sind deaktiviert.
5. "OASE Easy Control" App starten.
 - Die App wählt automatisch die Sprache des Betriebssystems. Wenn die App die Sprache nicht unterstützt, wird Englisch eingestellt.
 - Beim Herstellen der ersten Verbindung mit InScenio FM-Master EGC muss ein Gerätepasswort festgelegt werden, damit InScenio FM-Master EGC vor unerlaubtem Zugriff geschützt ist.
 - Gerätepasswort merken, da es auch benötigt wird, um InScenio FM-Master EGC der OASE-Cloud hinzuzufügen. (→ Gerätepasswort ändern)

7 Bedienung

7.1 Bildschirm "Home"





Bildschirm "Home"

Über den Bildschirm "Home" werden die angeschlossenen Geräte bedient. Durch Wischen nach rechts oder links wird ein angeschlossenes Gerät gewählt.









FMR0035

- 1 
 - Steckdose einschalten/auschalten
 - Auf das Symbol tippen, um die Steckdose einzuschalten oder auszuschalten.
 - Foto zum Symbol hinzufügen (→ Symbol für die Steckdose anpassen)

- 2 
 - Timer aktivieren/deaktivieren
 - Auf das Symbol tippen, um die Timer für die vier Steckdosen zu aktivieren oder deaktivieren.

- 3 ○ ○ ○ ○ ○ Anzahl der hinzugefügten Geräte.
 - Auf dem Bildschirm nach rechts oder links wischen, um ein Gerät zu wählen.

- 4 
 - Bildschirm "Home"
 - Auf das Symbol tippen, um den Bildschirm zu wählen.
 - Über diesen Bildschirm werden die angeschlossenen Geräte bedient.
 - Bildschirm "Timer"
 - Auf das Symbol tippen, um den Bildschirm zu wählen.
 - Steckdosen mit integrierten Timern über 24 Stunden steuern.
 - Bildschirm "Meine Geräte"
 - Auf das Symbol tippen, um den Bildschirm zu wählen.
 - Fernbedienbare OASE-Geräte hinzufügen und konfigurieren.
 - Bildschirm "Settings"
 - Auf das Symbol tippen, um den Bildschirm zu wählen.
 - Geräteinformationen anzeigen.
 - Verbindung mit dem Gerät direkt (Access Point) oder über einen WIFI-Router (Router) herstellen.
 - Netzwerkname (SSID) und Passwort ändern.
 - Firmware aktualisieren.

- 5  Status WIFI-Verbindung
 - ONLINE: Smartphone/Tablet ist mit dem InScenio FM-Master EGC verbunden.
 - OFFLINE: Smartphone/Tablet ist nicht mit dem InScenio FM-Master EGC verbunden.
- 6 15:51 Systemzeit des InScenio FM-Master EGC.
 - Den Knopf des Schiebereglers berühren und schieben, um das angeschlossene Gerät zu dimmen. (→ Systemzeit aktualisieren)
- 7  Angeschlossenes Gerät an der Steckdose unten links dimmen
 - Den Knopf des Schiebereglers berühren und schieben, um das angeschlossene Gerät zu dimmen.
 - Auf die Pfeilspitzen tippen, um das angeschlossene Gerät schrittweise zu dimmen.
 - Funktion verfügbar für dimmbare OASE-Geräte.

7.1.1 Symbol für die Steckdose anpassen



Bildschirm "Home"

Die Symbole zum Schalten der Steckdosen können mit Fotos individuell gestaltet werden.



FMR0036

- 1 Symbol zum Schalten der Steckdose

iOS

So gehen Sie vor:

1. Symbol berühren und 2 Sekunden gedrückt halten.
 - Ein Dialogfeld zur Auswahl wird geöffnet.
2. Foto aus der Bibliothek wählen, mit der integrierten Kamera aufnehmen oder entfernen.

Android

So gehen Sie vor:

1. Symbol berühren und 2 Sekunden gedrückt halten.
 - Ein Dialogfeld zur Auswahl der Kamera wird geöffnet.
2. Gewünschtes Objekt mit der integrierten Kamera aufnehmen.
 - Das Foto wird automatisch in das Symbol eingefügt.

7.1.2 Gerät mit Handsender bedienen



Bildschirm "Home"

Bei Geräten mit Handsender wird der Handsender am Bildschirm virtualisiert. Funktionen und Bedienkomfort sind identisch.

Der OASE Produktname wird am Bildschirm oben links angezeigt. Das hinzugefügte Gerät kann mit einem individuellen Namen eindeutig gekennzeichnet werden.



FMR0020

1 Virtueller Handsender

- Der virtuelle Handsender ist identisch mit dem physischen Handsender.
- Einem hinzugefügten Gerät können mehrere virtuelle oder physische Handsender zugeordnet sein.
- Mehrere gleiche Geräte können mit einem virtuellen Handsender gemeinsam bedient werden. Dazu muss der virtuelle Handsender auf jedes Gerät eingelernt werden.

Das Einlernen des Handsenders ist in der Gebrauchsanleitung des hinzugefügten Geräts beschrieben.

So gehen Sie vor:

1. Auf die Taste des virtuellen Handsenders tippen bzw. die Taste berühren und halten.
 - Eine rote LED signalisiert, dass die Funktion ausgeführt wird.
 - Die Funktion der Tasten ist in der Gebrauchsanleitung des hinzugefügten Geräts beschrieben.

7.1.3 Pumpe über EGC bedienen



Bildschirm "Home"

Der OASE Produktname wird am Bildschirm oben links angezeigt. Das hinzugefügte Gerät kann mit einem individuellen Namen eindeutig gekennzeichnet werden.



FMR0037

- 1 Kacheln zur Bedienung und Anzeige aktueller Werte.
- 2 Gerät einschalten oder ausschalten.
 - Auf das Touch-Symbol "An" tippen, um das Gerät einzuschalten.
 - Auf das Touch-Symbol "Aus" tippen, um das Gerät auszuschalten.
- 3 Statusanzeige EGC-Verbindung
 - Statusanzeige leuchtet grün:
 - Die Verbindung zwischen EGC-Gerät und InScenio FM-Master EGC ist aktiv.
 - Statusanzeige leuchtet grau und das Produktbild ist ausgraut:
 - Keine Verbindung zwischen EGC-Gerät und InScenio FM-Master EGC. (→ Störungsbeseitigung)

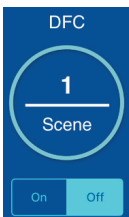

Dynamic Function Control (DFC)

Nur verfügbar bei Pumpen, die die Funktion unterstützen. Die DFC-Funktion ist in der Gebrauchsanleitung der Pumpe beschrieben.

So gehen Sie vor:

1. Auf "An" bzw. "Aus" tippen, um die DFC-Funktion einzuschalten bzw. auszuschalten.
 - Bei eingeschalteter DFC-Funktion wird die aktuelle Scene angezeigt.
2. Um die Scene zu wechseln, die Nummer der Scene berühren und 2 Sekunden halten.
 - Ein Dialogfeld öffnet sich.
 - Zur Auswahl stehen verschiedene Scene.
3. Gewünschte Scene auswählen.
4. Auf "OK" tippen, um die Einstellung zu übernehmen.
 - Der Nummer der Scene wird in der Kachel angezeigt.
5. Um den Vorgang abzubrechen, auf "Abbrechen" tippen.



Seasonal Flow Control (SFC)

Nur verfügbar bei Pumpen, die die Funktion unterstützen. Die SFC-Funktion ist in der Gebrauchsanleitung der Pumpe beschrieben.

- Auf "An" bzw. "Aus" tippen, um die SFC-Funktion einzuschalten bzw. auszuschalten.
 - Bei eingeschalteter SFC-Funktion wird der aktuelle Modus angezeigt.
- Die Pumpe wechselt selbständig zwischen drei Modi. Dadurch kann sich die Pumpe der jeweiligen Teichökologie anpassen.
 - Min: Winterbetrieb, geringe Förderleistung.
 - Med: Übergangszeit, mittlere Förderleistung.
 - Max: Sommerbetrieb, hohe Förderleistung.



Einstellung der Pumpenleistung

Bei eingeschalteter DFC-Funktion oder SFC-Funktion ist keine Einstellung möglich. Die Kachel ist ausgegraut.

So gehen Sie vor:

- Den Knopf des Schiebereglers berühren und schieben, um die Leistung der Pumpe einzustellen.
 - Die eingestellte Leistung wird in % angezeigt.
 - 0 %: Pumpe befindet sich im Leerlauf.
 - 100 %: Max. Pumpenleistung.



Drehzahl der Pumpe

- Anzeige der aktuellen Drehzahl in Umdrehungen/Minute.



Betriebsdauer der Pumpe

- Anzeige der gesamten Betriebsdauer in Stunden.

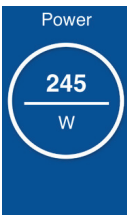

Leistungsaufnahme der Pumpe

- Anzeige der aktuellen Leistungsaufnahme in Watt.

7.1.4 ProfiClear-Geräte über EGC bedienen



Bildschirm "Home"

Der OASE Produktname wird am Bildschirm oben links angezeigt. Das hinzugefügte Gerät kann mit einem individuellen Namen eindeutig gekennzeichnet werden.



FMR0039

- 1 Kacheln zur Bedienung und Anzeige aktueller Werte.
 - Vertikal über die Kacheln wischen, um weitere Kacheln anzuzeigen.
- 2 Gerät einschalten oder ausschalten.
 - Auf das Touch-Symbol "An" tippen, um das Gerät einzuschalten.
 - Auf das Touch-Symbol "Aus" tippen, um das Gerät auszuschalten.
- 3 Statusanzeige EGC-Verbindung
 - Statusanzeige leuchtet grün:
 - Die Verbindung zwischen EGC-Gerät und InScenio FM-Master EGC ist aktiv.
 - Statusanzeige leuchtet grau und das Produktbild ist ausgraut:
 - Keine Verbindung zwischen EGC-Gerät und InScenio FM-Master EGC. (→ Störungsbeseitigung)
- 4 Anzeige Systemmeldungen
 - Zeigt die letzte aufgetretene Systemmeldung an.
 - Auf die Systemmeldung tippen und 1 Sekunde halten, um alle Systemmeldungen anzuzeigen und zurückzusetzen.
 - Ein Dialogfenster öffnet sich und listet alle aufgetretenen Systemmeldungen auf.
 - Nach Beseitigung der Ursache erlöschen Systemmeldungen selbsttätig oder sind über das Dialogfeld zu quittieren.
 - Die Gebrauchsanleitung des ProfiClear-Geräts enthält detaillierte Beschreibungen über mögliche Ursachen und Abhilfe.

Water temp.



18
°C

Aktuelle Wassertemperatur in °C

- Nur Anzeige.

Cleanings

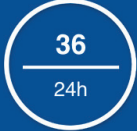

36
24h

Anzahl der Reinigungsvorgänge in den letzten 24 Stunden

- Angezeigt wird die Summe der automatischen und zeitabhängigen Reinigungsvorgänge.
- Der Wert wird in der Steuerung des Filters gespeichert.

HINWEIS :

Die Selbstüberprüfung des Filtersystems überwacht die automatische Reinigung. Die Prüfung erfolgt kontinuierlich in einem 2 × 24-Stunden-Zyklus. Die Prüfung ist erst ab einer Wassertemperatur >12 °C aktiv. Aufgrund der Prüfung können sehr unterschiedliche Werte angezeigt werden.

Erster 24-Stunden-Zyklus

- Wird mindestens ein automatischer Reinigungsvorgang erkannt, wiederholt sich der Zyklus nach Ablauf.
- Wird kein automatischer Reinigungsvorgang erkannt, beginnt nach Ablauf des Zyklus der zweite 24-Stunden-Zyklus.

Zweiter 24-Stunden-Zyklus

Die zeitabhängige Reinigung ist deaktiviert. Dadurch reduziert sich die Anzahl der Reinigungsvorgänge.

- Wird mindestens ein automatischer Reinigungsvorgang erkannt, startet nach Ablauf des Zyklus wieder der erste 24-Stunden-Zyklus.
- Wird kein automatischer Reinigungsvorgang erkannt, wird nach Ablauf des Zyklus die Systemmeldung E_{r22} ausgelöst. Die zeitabhängige Reinigung startet wieder.
 - Erfolgt nun ein automatischer Reinigungsvorgang, startet wieder der erste 24-Stunden-Zyklus. Die Systemmeldung E_{r22} wird selbsttätig zurückgesetzt.

Cleanings

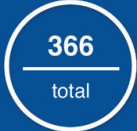

366
total

Anzahl der Reinigungsvorgänge insgesamt



- Angezeigt wird die Summe der automatischen, manuellen und zeitabhängigen Reinigungsvorgänge.
- Der Wert wird in der Steuerung des Filters gespeichert.

Man. Cleaning



Manuelle Reinigung
Manuell ausgelöster Reinigungsvorgang.

So gehen Sie vor:

1. Auf  tippen, um den Vorgang zu starten.
 - Jeder aktive Reinigungsvorgang (automatisch, zeitabhängig oder manuell) wird gestoppt.
2. Um den Vorgang abubrechen, erneut auf  tippen.

CL Cleaning

Reinigungszeit "Cleaning" (\underline{t}_L)

Die Einstellung verändert die Dauer des Reinigungsvorgangs. Eine längere Reinigungszeit ist notwendig, wenn die Schmutzfracht nicht reibungslos abfließt. Das kann z. B. erforderlich sein, wenn sehr lange oder verwinkelte Abflussleitungen verbaut wurden oder besonders viel klebrige Schmutzfracht anfällt (z. B. in Laichperioden).

- Eine verlängerte Reinigungszeit erhöht Wasserverbrauch. In der Regel ist die Grundeinstellung von 10 s ausreichend (entspricht ca. einer $\frac{7}{8}$ Trommelumdrehung).

So gehen Sie vor:

- Den Knopf des Schiebereglers berühren und schieben, um die Zeit einzustellen.
 - Einstellbarer Bereich: 10 – 30 s.

EC Extra Cl.

Verlängerte Reinigungszeit "Extra Cleaning" (\underline{t}_E)

Die verlängerte Reinigungszeit nach jedem 20. Reinigungsdurchlauf verhindert größere Ablagerungen in der Schmutzrinne oder dem Rohrleitungssystem. Dadurch wird das Leitungssystem in regelmäßigen Abständen gespült.

Falls sich dennoch Schmutz ungünstig zusammensetzt und Ablagerungen verursacht, kann durch Verlängern der Reinigungszeit die Leitung zusätzlich mit Wasser gespült werden.

So gehen Sie vor:

- Den Knopf des Schiebereglers berühren und schieben, um die Zeit einzustellen.
 - Einstellbarer Bereich: 10 – 60 s.

IN Interval

Zeitabhängige Reinigung "Intervall" (L_n)

Neben der automatischen Reinigung ist zusätzlich eine zeitabhängige Reinigung einstellbar. Insbesondere bei Fischteichen ist diese Funktion sinnvoll. Dadurch ist auch bei geringer Schmutzfracht sichergestellt, dass anfallende Exkremente stets dem Wasserkreislauf entnommen werden, bevor Nährstoffe sich auslösen können.

Die zeitabhängige Reinigung hat keinen Einfluss auf die automatische Reinigung, die bei zu niedrigem Wasserniveau startet. Nach jeder automatischen Reinigung wird das Zeitintervall zurückgesetzt und die Zeit läuft erneut ab.

So gehen Sie vor:

- Den Knopf des Schiebereglers berühren und schieben, um die Zeit einzustellen.
 - Einstellbarer Bereich: 0; 3 – 60 min.
 - 0 Minuten: Die Funktion ist deaktiviert.
 - Grundeinstellung: 20 Minuten (für die meisten Anwendungsfälle die optimale Einstellung).

Reset

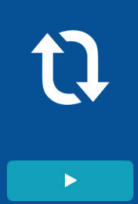

Grundeinstellungen

Die Steuerung wird auf die Grundeinstellungen zurückgesetzt.

- Alle individuell eingestellten Werte werden überschrieben!
- Folgende Werte werden eingestellt:
 - Reinigungszeit \underline{t}_L : 10 s
 - Verlängerte Reinigungszeit \underline{t}_E : 20 s
 - Intervall der zeitabhängigen Reinigung L_n : 20 min

7.1.5 ProfiLux-Geräte über EGC bedienen



Bildschirm "Home"

Der OASE Produktname wird am Bildschirm oben links angezeigt. Das hinzugefügte Gerät kann mit einem individuellen Namen eindeutig gekennzeichnet werden.



FMR0054

- 1 Kacheln zur Bedienung und Anzeige aktueller Werte.
 - Vertikal über die Kacheln wischen, um weitere Kacheln anzuzeigen.
- 2 Gerät einschalten oder ausschalten.
 - Auf das Touch-Symbol "An" tippen, um das Gerät einzuschalten.
 - Auf das Touch-Symbol "Aus" tippen, um das Gerät auszuschalten.

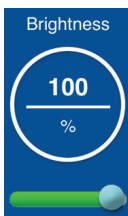

Brightness Einstellung der Helligkeit
Die Helligkeit wird für alle LED-Scheinwerfer eingestellt. Eine separate Einstellung ist nicht möglich.

So gehen Sie vor:

- Den Knopf des Schiebereglers berühren und schieben, um die Helligkeit einzustellen.
 - Die eingestellte Helligkeit wird in % angezeigt.
 - 0 %: LED-Scheinwerfer aus.
 - 100 %: Max. Helligkeit.



Show Einstellung der Show
Die Show-Funktion enthält mehrere Szenen mit unterschiedlichen Licht-Choreographien. Die Show wird für alle LED-Scheinwerfer eingestellt. Eine separate Einstellung ist nicht möglich.

So gehen Sie vor:

1. Auf "An" bzw. "Aus" tippen, um die Show-Funktion einzuschalten bzw. auszuschalten.
 - Bei eingeschalteter Show-Funktion wird die aktuelle Szene angezeigt.
2. Um die Szene zu wechseln, die Nummer der Szene berühren und 2 Sekunden halten.
 - Ein Dialogfeld öffnet sich.
 - Zur Auswahl stehen verschiedene Szenen.
3. Gewünschte Szene auswählen.
4. Auf "OK" tippen, um die Einstellung zu übernehmen.
 - Die Nummer der Szene wird in der Kachel angezeigt.
5. Um den Vorgang abubrechen, auf "Abbrechen" tippen.



Einstellung der Farbe

Die Farbe wird für alle LED-Scheinwerfer eingestellt. Eine separate Einstellung ist nicht möglich.

So gehen Sie vor:

1. Den Farbkreis berühren und 2 Sekunden halten.
 - Ein Dialogfeld öffnet sich.
2. Auf die gewünschte Farbe eines Farbrings tippen oder über die Farbringe wischen, um die Farbe auszuwählen.
 - Durch Tippen auf den weißen Innenkreis wird die Farbe „weiß“ gewählt.
3. Auf "OK" tippen, um die Einstellung zu übernehmen.
4. Um den Vorgang abzubrechen, auf "Abbrechen" tippen.

Select Color



Cancel | OK

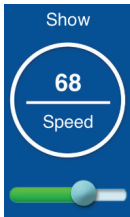

Einstellung der Show-Geschwindigkeit

Eingestellt wird die Geschwindigkeit, mit der die gewählte Show abläuft. Die Show wiederholt sich kontinuierlich.

So gehen Sie vor:

- Den Knopf des Schiebereglers berühren und schieben, um die Geschwindigkeit einzustellen.
 - Einstellbarer Bereich: 1 – 100.



7.2 Bildschirm "Timer"



Bildschirm "Timer"



FMR0023

- 1 24-Stunden-Skala (0:00 Uhr ... 24:00 Uhr)
- 2 Zeitachse zur Darstellung der programmierten Timer
 - Jeder Steckdose ist eine Zeitachse zugeordnet.
 - Programmierte Timer sind als grüne Balken auf der Zeitachse dargestellt.
 - Mit Touch-Gesten im Bereich der Zeitachsen wird die Darstellung angepasst: Nach rechts oder links wischen, um andere Uhrzeiten anzuzeigen. Finger spreizen, um Zeitachsen zu dehnen. Finger zusammenführen, um die Zeitachsen zu stauchen.
- 3 Programmierter Timer
 - Der grüne Balken zeigt den Zeitraum, in dem die Steckdose eingeschaltet ist.
 - Die Einschaltzeit und Ausschaltzeit lässt an der 24-Stunden-Skala ablesen.
 - Bei der Steckdose mit Dimmer wird zusätzlich der eingestellte Prozentwert des Dimmers angezeigt.
- 4 Bearbeitungshilfen bei kleinem Display:
 -  Touch-Symbol
 - Zeitachsen stauchen.
 -  Touch-Symbol
 - Zeitachsen dehnen.
- 5 Touch-Symbol der Steckdose
 - Touch-Symbol berühren, um einen neuen Timer zu programmieren.

7.2.1 Timer hinzufügen



Bildschirm "Timer"

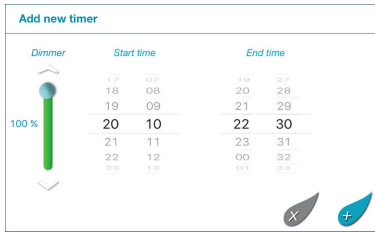

FMR0024

So gehen Sie vor:

1. Auf das Touch-Symbol der gewünschten Steckdose tippen oder einen freien Bereich auf der Zeitachse berühren und halten.
 - Ein neuer Timer wird angezeigt.
2. Vertikal über das jeweilige Zahlenrad wischen, bis die gewünschte Startzeit und Endzeit eingestellt ist.
3. Bei der Steckdose mit Dimmer zusätzlich einen Prozentwert einstellen.
4. Auf tippen, um den Timer hinzuzufügen.
 - Der Timer wird auf der Zeitachse angezeigt.
 Um den Vorgang abzubrechen, auf tippen.

7.2.2 Timer ändern/löschen



Bildschirm "Timer"

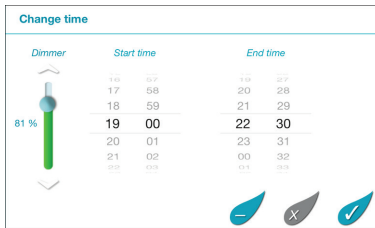

FMR0025

Timer ändern

So gehen Sie vor:

1. Den gewünschten Timer berühren und halten.
 - Der Timer wird angezeigt.
2. Vertikal über das jeweilige Zahlenrad wischen, um die gewünschte Startzeit und Endzeit einzustellen.
3. Bei der Steckdose mit Dimmer zusätzlich den gewünschten Prozentwert einstellen.
4. Einstellungen zu übernehmen:
5. Auf tippen, um die Änderungen zu übernehmen.
 - Der Timer wird auf der Zeitachse angezeigt.
 Um den Vorgang abzubrechen, auf tippen.

Timer löschen

So gehen Sie vor:

1. Den gewünschten Timer berühren und halten.
 - Der Timer wird angezeigt.
2. Auf  tippen, Um den programmierten Timer zu löschen.
 - Eine Abfrage wird angezeigt, ob nur dieser Timer oder alle programmierten Timer der Steckdose gelöscht werden sollen.
3. Auf den gewünschten Befehl tippen.
 - Der Timer wird bzw. alle Timer der Steckdose werden gelöscht.

7.3 Bildschirm "Meine Geräte"



Bildschirm "Meine Geräte"

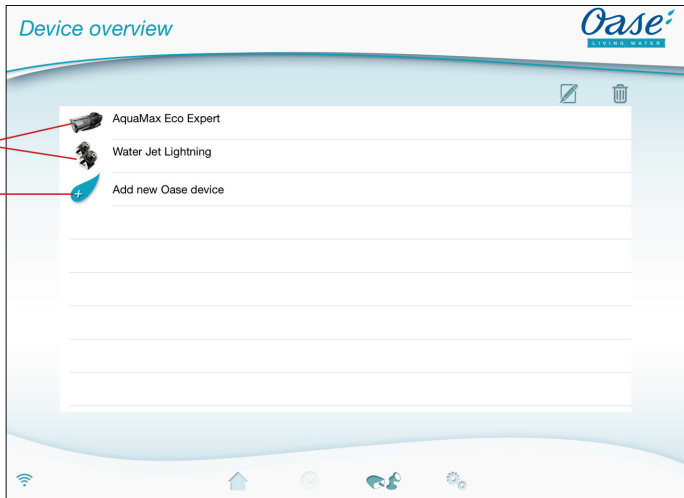

FMR0016

1 Bereits hinzugefügte Geräte

2 Neues Gerät hinzuzufügen



Gerätenamen hinzufügen

- Gerät auswählen und auf das Touch-Symbol tippen.



Gerät entfernen

- Gerät auswählen und auf das Touch-Symbol tippen.





7.3.1 EGC-fähiges Gerät hinzufügen



Bildschirm "Meine Geräte"

Dem InScenio FM-Master EGC können maximal 10 EGC-fähige Geräte oder Geräte mit Handsender hinzugefügt werden.

So gehen Sie vor:

1. Auf  tippen, um die Liste mit verfügbaren OASE Geräten zu öffnen.
 - Beim Öffnen sucht InScenio FM-Master EGC automatisch nach angeschlossenen EGC-Geräten. Die EGC-Geräte müssen im EGC-Netzwerk korrekt angeschlossen und eingeschaltet sein, damit InScenio FM-Master EGC die EGC-Geräte finden kann. Gefundene Geräte sind in der Liste farblich markiert und unter dem Produktnamen steht "Gerät gefunden".
 - EGC-fähige Geräte sind durch das EGC-Logo (Easy Garden Control) im Produktbild erkennbar.
 - Für eine erneute Suche nach angeschlossenen EGC-Geräten auf  tippen.
2. In der Liste das gewünschte EGC-fähige Gerät auswählen.
 - Es können nur EGC-Geräte hinzugefügt werden, die InScenio FM-Master EGC im EGC-Netzwerk gefunden hat.
 - Für Informationen über das Gerät auf  tippen. Wird die folgende Abfrage mit "OK" bestätigt, öffnet sich im Browser die OASE Internetseite mit den Produktinformationen.
3. Auf  tippen, um das Gerät hinzuzufügen.
 - Das Gerät wurde der Geräteliste hinzugefügt.
4. Um dem hinzugefügten Gerät einen Namen zu geben, zur Geräteübersicht wechseln.
5. In der Geräteübersicht das gewünschte Gerät auswählen und auf  tippen.
 - Ein Dialogfeld öffnet sich.
6. Gerätenamen eintragen und mit "OK" bestätigen.
 - Der Gerätename wurde vergeben.



HINWEIS

Sind mehrere Geräte eines Typs vorhanden, muss der Vorgang für jedes Gerät wiederholt werden.

7.3.2 Gerät mit Handsender hinzufügen

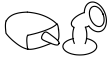





Bildschirm "Meine Geräte"

Dem InScenio FM-Master EGC können maximal 10 EGC-fähige Geräte oder Geräte mit Handsender hinzugefügt werden.



iOS

So gehen Sie vor:

1. Auf  tippen, um die Liste mit verfügbaren OASE Geräten zu öffnen.
 - Beim Öffnen sucht InScenio FM-Master EGC automatisch nach angeschlossenen EGC-Geräten.
 - Geräte mit Handsender sind durch den abgebildeten Handsender im Produktbild erkennbar.
2. In der Liste das gewünschte Gerät mit Handsender auswählen.
 - Für Informationen über das Gerät auf  tippen. Wird die folgende Abfrage mit "OK" bestätigt, öffnet sich im Browser die OASE Internetseite mit den Produktinformationen.
3. Auf  tippen, um das Gerät hinzuzufügen.
 - Eine Abfrage zum Einlernen des Handsenders wird angezeigt.
4. Am Gerät die Taste zum Einlernen betätigen und dann die Abfrage mit "OK" bestätigen.
 - Die Taste zum Einlernen ist in der Gebrauchsanleitung des Geräts beschrieben.
 - Der Handsender wurde eingelernt.
 - Das Gerät wurde der Geräteliste hinzugefügt.
5. Um dem hinzugefügten Gerät einen Namen zu geben, zur Geräteübersicht wechseln.
6. In der Geräteübersicht das gewünschte Gerät auswählen und auf  tippen.
 - Ein Dialogfeld öffnet sich.
7. Gerätenamen eintragen und mit "OK" bestätigen.
 - Der Gerätename wurde vergeben.

Android

So gehen Sie vor:

1. Auf  tippen, um die Liste mit verfügbaren OASE Geräten zu öffnen.
 - Beim Öffnen sucht InScenio FM-Master EGC automatisch nach angeschlossenen EGC-Geräten.
 - Geräte mit Handsender sind durch den abgebildeten Handsender im Produktbild erkennbar.
2. In der Liste das gewünschte Gerät mit Handsender auswählen.
 - Für Informationen über das Gerät auf  tippen. Wird die folgende Abfrage mit "OK" bestätigt, öffnet sich im Browser die OASE Internetseite mit den Produktinformationen.
3. Auf  tippen, um das Gerät hinzuzufügen.
4. Die Abfrage bestätigen.
5. Gerätenamen eintragen und mit "OK" bestätigen.
 - Eine Abfrage zum Einlernen des Handsenders wird angezeigt.
6. Am Gerät die Taste zum Einlernen betätigen und dann die Abfrage mit "OK" bestätigen.
 - Der Handsender wurde eingelernt.
 - Das Gerät wurde der Geräteliste hinzugefügt.
 - Der Gerätename wurde vergeben.



HINWEIS

Bei einem virtuellen Handsender kann der Gerätename auch Beschreibungen der Tasten enthalten.
Beispiel für einen InScenio FM-Master 3:

- „Bioteich - 1:Licht 2:Skimmer 3:Wasserfall“



HINWEIS

Der virtuelle Handsender auf dem Bildschirm "Home" kann auch nach dem Hinzufügen des Geräts eingelernt werden.

- Zum Einlernen wird die entsprechende Taste am virtuellen Handsender betätigt.
- Das Einlernen des Handsenders ist in der Gebrauchsanleitung des hinzugefügten Geräts beschrieben.

7.3.3 ProfiClear Premium Filter – Upgrade auf EGC



Bildschirm "Meine Geräte"

Um einen ProfiClear Premium Filter mit dem InScenio FM-Master EGC verbinden zu können, muss die Steuerung EGC-kompatibel sein. Bei einem älteren ProfiClear Premium Filter lässt sich die Kompatibilität durch eine separat erhältliche Upgrade-Steuerung (Artikelnummer 47723) herstellen.

Voraussetzungen für eine Verbindung zwischen ProfiClear Premium Filter und InScenio FM-Master EGC:



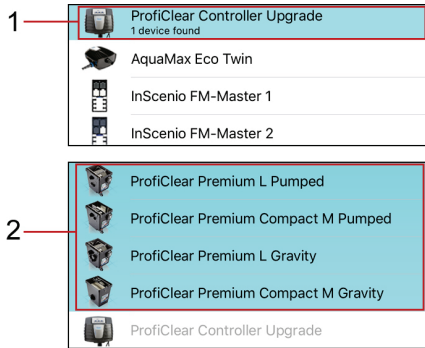



- Der ProfiClear Premium Filter ist korrekt an der Steuerung mit EGC-Box angeschlossen.
- Die ProfiClear Steuerung ist mit dem EGC-Verbindungskabel korrekt am InScenio FM-Master EGC angeschlossen.
- Die ProfiClear Steuerung ist eingeschaltet (Verbindung mit dem Stromnetz ist hergestellt).



FMR0053

- 1 ProfiClear Controller Upgrade
 - Im ersten Schritt wird der ProfiClear Controller ausgewählt und hinzugefügt.
- 2 ProfiClear Premium Varianten
 - Im zweiten Schritt wird die entsprechende ProfiClear Premium Variante ausgewählt und der Geräteste hinzugefügt. Dabei wird der Filter automatisch auf die Steuerung eingelernt.

So gehen Sie vor:

1. Auf  tippen, um die Liste mit verfügbaren OASE Geräten zu öffnen.
 - Beim Öffnen sucht InScenio FM-Master EGC automatisch nach angeschlossenen EGC-Geräten. Die EGC-Geräte müssen im EGC-Netzwerk korrekt angeschlossen und eingeschaltet sein, damit InScenio FM-Master EGC die EGC-Geräte finden kann. Gefundene Geräte sind in der Liste farblich markiert und unter dem Produktnamen steht "Gerät gefunden".
 - Für eine erneute Suche nach angeschlossenen EGC-Geräten auf  tippen.
 - EGC-fähige Geräte sind durch das EGC-Logo (Easy Garden Control) im Produktbild erkennbar.
2. In der Liste das Gerät "ProfiClear Controller Upgrade" auswählen.
 - Das Gerät kann nur hinzugefügt werden, wenn InScenio FM-Master EGC das Gerät im EGC-Netzwerk gefunden hat.
 - Für Informationen über das Gerät auf  tippen. Wird die folgende Abfrage mit "OK" bestätigt, öffnet sich im Browser die OASE Internetseite mit den Produktinformationen.
3. Auf  tippen, um das Gerät hinzuzufügen.
 - Eine Meldung signalisiert, dass dem ProfiClear Controller im nächsten Schritt ein ProfiClear Premium Filter zugeordnet werden muss.
4. In der Liste die ProfiClear Premium Variante auswählen, die mit dem ProfiClear Controller verbunden ist.
 - In der Liste sind die ProfiClear Premium Varianten farblich markiert.
 - Für Informationen über das Gerät auf  tippen. Wird die folgende Abfrage mit "OK" bestätigt, öffnet sich im Browser die OASE Internetseite mit den Produktinformationen.
5. Auf  tippen, um das Gerät hinzuzufügen.
 - Der ProfiClear Premium Filter wurde eingelernt und der Geräteliste hinzugefügt.
6. Um dem hinzugefügten Gerät einen Namen zu geben, zur Geräteübersicht wechseln.
7. In der Geräteübersicht das gewünschte Gerät auswählen und auf  tippen.
 - Ein Dialogfeld öffnet sich.
8. Gerätenamen eintragen und mit "OK" bestätigen.
 - Der Gerätename wurde vergeben.

7.3.4 Gerät entfernen



Bildschirm "Meine Geräte"

Variante 1

So gehen Sie vor:

1. In der Geräteliste das zu löschende Gerät auswählen.
2. Auf  tippen.
3. Folgende Abfrage mit "OK" bestätigen.
 - Das Gerät wurde entfernt.

Variante 2

So gehen Sie vor:

1. Die Zeile mit dem zu löschenden Gerät berühren, halten und nach links ziehen.

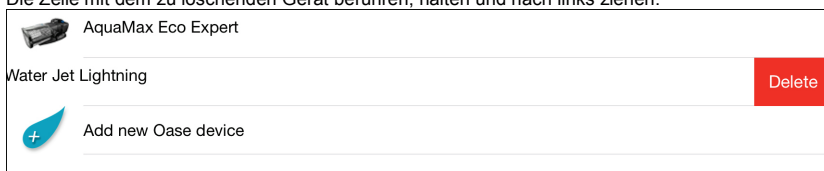

2. Auf "Löschen" tippen.
 - Das Gerät wurde entfernt.



7.4 Bildschirm "Settings"



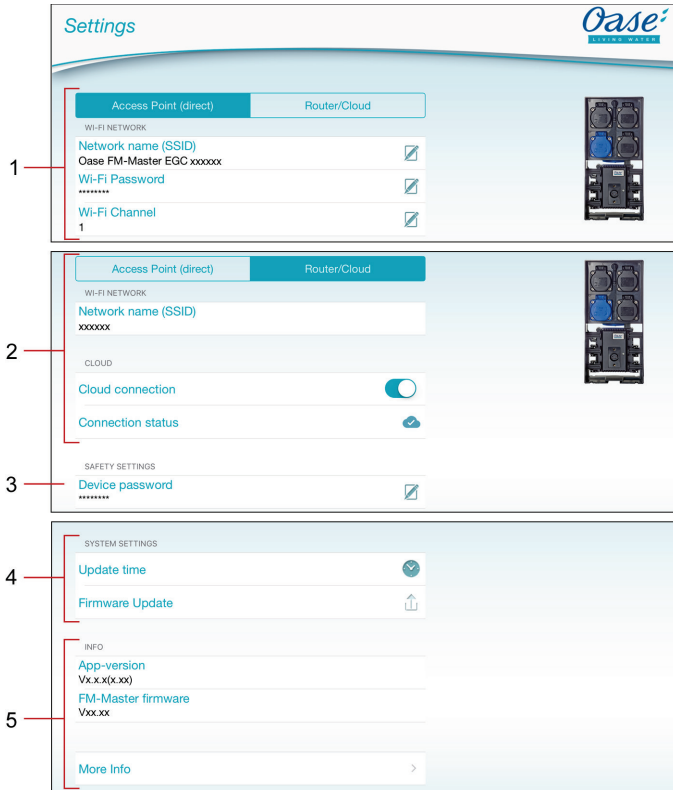





Bildschirm "Settings"



FMR0021

- 1 Über die Schaltfläche **Access Point (direct)** wird der InScenio FM-Master EGC im Access-Point-Modus gestartet. In diesem Modus ist das Smartphone/Tablet über das WIFI "Oase FM-Master <xxxxxx>" direkt mit dem InScenio FM-Master EGC verbunden. (→ Direkte WIFI-Verbindung herstellen (Access-Point-Modus))
 - Netzwerkname (SSID)
 - Das Gerät stellt ein drahtloses Netzwerk (WIFI) unter dem angegebenen Netzwerknamen zur Verfügung, mit dem das Smartphone/Tablet direkt verbunden ist.
 - Der Netzwerkname in der Werkseinstellung steht am InScenio FM-Master EGC auf dem Aufkleber neben dem Typenschild. (→ Direkte WIFI-Verbindung herstellen (Access-Point-Modus))
 - Über das Touch-Symbol  wird der Netzwerkname geändert. Die letzten sechs Zeichen "xxxxxx" sind gerätespezifisch und fest vorgegeben. (→ Netzwerkname ändern)
 - WIFI Passwort
 - Das Passwort „oase1234“ der Werkseinstellung steht am InScenio FM-Master EGC auf dem Aufkleber neben dem Typenschild. (→ Inbetriebnahme)
 - Über das Touch-Symbol  wird das WIFI-Passwort der direkten WIFI-Verbindung (Access Point) geändert. (→ WIFI-Passwort ändern)
 - WIFI Kanal
 - Ist der eingestellte Kanal durch andere Funkteilnehmer ausgelastet, besteht die Möglichkeit, auf einen anderen Kanal auszuweichen.

- Störungen der WIFI-Verbindung können möglicherweise durch Wahl eines anderen Kanals behoben werden.
- 2 Über die Schaltfläche  wird der InScenio FM-Master EGC im Router/Cloud-Modus gestartet. In diesem Modus ist der InScenio FM-Master EGC mit einem verfügbaren WIFI eines Routers verbunden. Für die Bedienung muss das Smartphone/Tablet mit demselben WIFI verbunden sein.
 - (→ Verbindung zum WIFI-Router via WPS herstellen (Router/Cloud-Modus))
 - (→ Verbindung zum WIFI-Router manuell herstellen (Router/Cloud-Modus))
 - Netzwerkname (SSID)
 - Zeigt das WIFI, mit dem der InScenio FM-Master EGC verbunden ist.
 - Cloud-Verbindung (→ Cloud-Verbindung aktivieren)
 - Über das Touch-Symbol  wird der InScenio FM-Master EGC mit der OASE-Cloud verbunden oder getrennt.
 - Verbindungsstatus (→ Cloud-Verbindung aktivieren)
 -  InScenio FM-Master EGC ist mit der OASE-Cloud verbunden.
 -  InScenio FM-Master EGC hat keine Verbindung zur OASE-Cloud.
 - 3 Gerätepasswort
 - Über das Touch-Symbol  wird ein neues Gerätepasswort vergeben. Zum Ändern ist die Eingabe des aktuellen Gerätepassworts erforderlich. (→ Gerätepasswort ändern)
 - 4 Systemeinstellungen
 - Über das Touch-Symbol  wird die Systemzeit des InScenio FM-Master EGC auf die Uhrzeit des Bediengeräts aktualisiert. (→ Systemzeit aktualisieren)
 - Über das Touch-Symbol  wird die Firmware aktualisiert. (→ Firmware aktualisieren)
 - Zum Aktualisieren ist die Eingabe des aktuellen Gerätepassworts erforderlich..
 - 5 Anzeige der Geräteinformationen. (→ Firmware aktualisieren)

7.4.1 Verbindung zum WIFI-Router via WPS herstellen (Router/Cloud-Modus)



Bildschirm "Settings"

Voraussetzung:

- Das Smartphone/Tablet ist direkt (Access-Point-Modus) mit dem InScenio FM-Master EGC verbunden.
(→ Direkte WIFI-Verbindung herstellen (Access-Point-Modus))
- Kompatibilität zu folgenden WIFI-Standards:
 - InScenio FM-Master EGC: 802.11b
 - InScenio FM-Master EGC: 802.11n+g+b

So gehen Sie vor:

1. Auf **Router/Cloud** tippen.
2. In der Abfrage „WPS“ wählen.
 - WPS wird aktiviert. Innerhalb von 2 Minuten WPS am WIFI-Router aktivieren. Ggf. die Anleitung des Routers lesen.
 - Die Verbindung ist hergestellt, wenn die LED am InScenio FM-Master EGC langsam grün blinkt (2 Sekunden an, 1 Sekunde aus).
3. Das Smartphone/Tablet mit dem WIFI des Routers verbinden.
 - Die App kann sich nun über den Router mit dem InScenio FM-Master EGC verbinden.

7.4.2 Verbindung zum WIFI-Router manuell herstellen (Router/Cloud-Modus)



Bildschirm "Settings"

Voraussetzung:

- Das Smartphone/Tablet ist direkt (Access-Point-Modus) mit dem InScenio FM-Master EGC verbunden.
(→ Direkte WIFI-Verbindung herstellen (Access-Point-Modus))
- Kompatibilität zu folgenden WIFI-Standards:
 - InScenio FM-Master EGC: 802.11b
 - InScenio FM-Master EGC: 802.11n+g+b

So gehen Sie vor:

1. Auf **Router/Cloud** tippen.
2. In der Abfrage „Manuelle Verbindung“ wählen.
3. Netzwerkname (SSID) des Routers eingeben.
4. Passwort des Routers eingeben und mit „OK“ bestätigen.
 - Der Verbindungsaufbau wird durch einen Warnton quittiert.
 - Die Verbindung ist hergestellt, wenn die LED am InScenio FM-Master EGC langsam grün blinkt (2 Sekunden an, 1 Sekunde aus).
5. Das Smartphone/Tablet mit dem WIFI des Routers verbinden.
 - Die App kann sich nun über den Router mit dem InScenio FM-Master EGC verbinden.

7.4.3 Netzwername ändern



Bildschirm "Settings"

Die Änderung ist nur im Access-Point-Modus möglich. (→ Direkte WIFI-Verbindung herstellen (Access-Point-Modus))

So gehen Sie vor:

1. Neben "Netzwername (SSID)" auf  tippen.
 - Das Gerätepasswort wird abgefragt.
2. Neuen Netzwerknamen eingeben und mit "Ändern" bestätigen.
 - InScenio FM-Master EGC meldet die erfolgreiche Änderung mit einem Quittierungston.
 - Die WIFI-Verbindung zum InScenio FM-Master EGC wird getrennt und startet neu.
3. WIFI-Verbindung mit dem neuen Netzwerknamen herstellen.

7.4.4 WIFI-Passwort ändern



Bildschirm "Settings"

Die Änderung ist nur im Access-Point-Modus möglich. (→ Direkte WIFI-Verbindung herstellen (Access-Point-Modus))

So gehen Sie vor:

1. Neben "WIFI Passwort" auf  tippen.
 - Das Gerätepasswort wird abgefragt.
2. Das neue WIFI Passwort eingeben, Eingabe wiederholen und mit "Ändern" bestätigen.
 - InScenio FM-Master EGC meldet die erfolgreiche Änderung mit einem Quittierungston.
 - Die WIFI-Verbindung zum InScenio FM-Master EGC wird getrennt und startet neu.
3. WIFI-Verbindung mit dem neuen Passwort herstellen.

Bei einem Smartphone/Tablet mit Android kann nach der Änderung des WIFI Passworts die Authentifizierung fehlerhaft verlaufen, weil das neue Passwort nicht automatisch abgefragt wird. Abhilfe:

- In den WIFI-Einstellungen des Smartphone/Tablet den Netzwerknamen auswählen und das neue WIFI Passwort eingeben.
- Im Smartphone/Tablet WIFI löschen, WIFI erneut wählen und verbinden.

7.4.5 Cloud-Verbindung aktivieren



Bildschirm "Settings"

EGC-Geräte, die am InScenio FM-Master EGC Cloud angeschlossen sind, können über das OASE-Webportal von überall aus kontrolliert werden. Dazu muss der InScenio FM-Master EGC Cloud mit der OASE-Cloud verbunden sein und dann im Webportal hinzugefügt werden. Um den InScenio FM-Master EGC Cloud im Webportal hinzufügen zu können, werden die Geräteseriennummer und das Gerätepasswort benötigt.



Voraussetzung:

Das Herstellen einer Verbindung zur OASE-Cloud ist nur mit dem InScenio FM-Master EGC und im Router/Cloud-Modus möglich.

(→ Verbindung zum WIFI-Router via WPS herstellen (Router/Cloud-Modus))

(→ Verbindung zum WIFI-Router manuell herstellen (Router/Cloud-Modus))

So gehen Sie vor:

1. Unter Cloud auf  tippen, um die Cloud-Verbindung zu aktivieren.
 - Ein Dialogfeld öffnet sich zeigt die Geräteseriennummer. Die Geräteseriennummer notieren. Sie wird benötigt, um den InScenio FM-Master EGC im Webportal hinzufügen zu können.
- Am Computer oder Smartphone/Tablet
2. Im Webbrowser die Adresse <https://egccloud.oase-livingwater.com> eingeben, um die OASE-Webportal aufzurufen.
 3. Im Webportal anmelden.
 - Für die Anmeldung ist eine einmalige Registrierung erforderlich.
 4. Den InScenio FM-Master EGC im Webportal hinzufügen.
 - Die Geräteseriennummer wird benötigt (wird beim Aktivieren der Cloud-Verbindung angezeigt).
 - Das Gerätepasswort wird benötigt (wurde bei der Inbetriebnahme festgelegt). Das Gerätepasswort kann geändert werden. (→ Gerätepasswort ändern)
- In der App „Easy Control“
5. Im Menü "Settings" unter "Cloud" den Verbindungsstatus prüfen.
 -  InScenio FM-Master EGC ist mit der OASE-Cloud verbunden.
 -  InScenio FM-Master EGC hat keine Verbindung zur OASE-Cloud.
 - Abhängig von der Internetverbindung kann der Verbindungsaufbau mehrere Minuten dauern.

7.4.6 Gerätepasswort ändern



Bildschirm "Settings"

Das Gerätepasswort schützt den InScenio FM-Master EGC vor unerlaubtem Zugriff. Es wird während der Inbetriebnahme festgelegt, kann aber geändert werden.

Wurde das Gerätepasswort vergessen, müssen die Netzwerkeinstellungen zurückgesetzt oder die Werkseinstellungen wiederhergestellt werden. Beim Herstellen der Verbindung zwischen InScenio FM-Master EGC und der App „Easy Control“ muss dann erneut ein Gerätepasswort festgelegt werden.

- Das Gerätepasswort wird benötigt, um im
 - Webportal den InScenio FM-Master EGC hinzufügen zu können,
 - Access-Point-Modus die SSID oder das WIFI-Passwort ändern zu können.
- Das Gerätepasswort wird automatisch gelöscht beim
 - Aktualisieren der Firmware,
 - Zurücksetzen der Netzwerkeinstellungen (→ Netzwerkeinstellungen zurücksetzen),
 - Wiederherstellen der Werkseinstellungen (→ Werkseinstellungen wiederherstellen).

So gehen Sie vor:

1. Neben "Gerätepasswort" auf  tippen.
 - Das alte Gerätepasswort wird abgefragt.
2. Altes Gerätepasswort eingeben und mit "OK" bestätigen.
3. Neues Gerätepasswort eingeben, Eingabe wiederholen und mit "OK" bestätigen.



HINWEIS

Nach einer Änderung des Gerätepassworts wird im OASE-Webportal der InScenio FM-Master EGC automatisch gesperrt.

- Im Webportal muss der InScenio FM-Master EGC Cloud gelöscht und anschließend neu hinzugefügt werden. Dazu werden die Geräteseriennummer und das neue Gerätepasswort benötigt.

7.4.7 Systemzeit aktualisieren



Bildschirm "Settings"

So gehen Sie vor:

1. Neben "Uhrzeit aktualisieren" auf  tippen.
 - Das Touch-Symbol ist aktiv, wenn die Systemzeit des InScenio FM-Master EGC von der Uhrzeit des Bediengeräts abweicht.
 - Die Uhrzeit wird nur bei aktivem Touch-Symbol aktualisiert.
2. Die Abfrage mit "OK" bestätigen.

7.4.8 Firmware aktualisieren



Bildschirm "Settings"

Beim Firmware update wechselt der InScenio FM-Master EGC in den Firmware-update-Modus und stellt ein neues Netzwerk zur Verfügung. Für die Installation des Updates muss das Smartphone/Tablet mit diesem Netzwerk verbunden werden.

Voraussetzungen für ein fehlerfreies Firmware update:

- Andere WIFI-Verbindungen zum InScenio FM-Master EGC sind getrennt.
- Die WIFI-Verbindung hat eine sehr gute Signalstärke.
- Die Easy Control App wird während des Updates nicht beendet.
- Der Energiesparmodus des Smartphone/Tablet ist deaktiviert.
- Der Akku des Smartphone/Tablet ist ausreichend geladen. Das Update dauert bis zu 2 Minuten.
- Die Stromversorgung des InScenio FM-Master EGC wird nicht unterbrochen.

So gehen Sie vor:

1. Neben „FM-Master Firmware“ auf  tippen.
 - Das Touch-Symbol wird nur angezeigt, wenn ein Update verfügbar ist.
2. Hinweise für ein fehlerfreies Firmware-Update bestätigen.
 - InScenio FM-Master EGC wechselt in den Firmware-Update-Modus und bestätigt den Wechsel mit einem Quittierungston.
 - InScenio FM-Master EGC stellt das Netzwerk „OASE_UPDATE_xxxxxx“ bzw. „OASE_UPDATE_EGC_xxxxxx“ zur Verfügung.
 - Eine Anweisung zum Wechsel des Netzwerks wird angezeigt.
3. Smartphone/Tablet mit dem Netzwerk „OASE_UPDATE_xxxxxx“ bzw. „OASE_UPDATE_EGC_xxxxxx“ verbinden.
 - Bei Abfrage das Standard-Passwort des InScenio FM-Master EGC verwenden (siehe Typenschild auf dem Gerät).
4. Zum Bildschirm "Einstellungen" der App wechseln und die Anweisung bestätigen.
 - Das Update wird gestartet.
 - Der Update-Verlauf wird angezeigt.
5. Nach erfolgreichem Update das Smartphone/Tablet wieder mit dem WIFI des InScenio FM-Master EGC verbinden.

7.4.9 Geräteinformationen anzeigen



Bildschirm "Settings"

Angezeigte Informationen:

- App-Version der Easy Control App
- Firmware-Version des InScenio FM-Master EGC

Auf „Weitere Infos“ tippen, um folgende Informationen anzuzeigen:

- Seriennummer des InScenio FM-Master EGC
- Lokale IP-Adresse
- IP-Adresse des InScenio FM-Master EGC
- Auf [Produktinformationen](#) / [FAQ](#) tippen, um auf der OASE-Webseite weitere Informationen zum Produkt und Hilfe bei Problemen zu erhalten.

7.4.10 Netzwerkeinstellungen zurücksetzen

Die Netzwerkeinstellungen werden auf den Auslieferungszustand zurückgesetzt. Gespeicherte Einträge aus der Gerätebibliothek und der Zeitschaltuhr bleiben erhalten.

So gehen Sie vor:

J

1. Verschlussstopfen abziehen.
2. Servicestift in die Öffnung zwischen den beiden oberen Steckdosen führen bis ein Widerstand spürbar ist. Die Reset-Taste ist erreicht.
3. Reset-Taste ca. 5 Sekunden gedrückt halten.
 - Ein Warnton ertönt im kurzen Intervall, der das Löschen der Netzwerkeinstellungen quittiert.
 - Die Netzwerkeinstellungen sind zurückgesetzt, wenn die LED am InScenio FM-Master EGC grün leuchtet.
 - Netzwerkname (SSID) und Passwort des WIFI-Routers wurden gelöscht.
 - Das WIFI Passwort des InScenio FM-Master EGC wurde auf Werkseinstellung zurückgesetzt.
 - Das Gerätepasswort wurde gelöscht.
 - Der InScenio FM-Master EGC startet im Access-Point-Modus und kann jetzt mit dem Smartphone/Tablet direkt verbunden werden.
4. Verschlussstopfen einsetzen.

7.4.11 Werkseinstellungen wiederherstellen

Der Auslieferungszustand des InScenio FM-Master EGC wird wiederhergestellt. Alle eingegebenen Daten gehen verloren.

So gehen Sie vor:

J

1. Verschlussstopfen abziehen.
2. Servicestift in die Öffnung zwischen den beiden oberen Steckdosen führen bis ein Widerstand spürbar ist. Die Reset-Taste ist erreicht.
3. Servicetaste min. 15 Sekunden gedrückt halten.
 - Nach 5 Sekunden ertönt im kurzen Intervall ein Warnton, der das Löschen der Netzwerkeinstellungen quittiert. Nach weiteren 10 Sekunden ertönt ein permanenter Warnton. Anschließend blinkt die LED und die Wiederherstellung der Werkseinstellungen startet.
 - Die Werkseinstellungen sind wiederhergestellt, wenn die LED grün leuchtet.
 - Netzwerkname (SSID) und Passwort des WIFI-Routers wurden gelöscht.
 - Das WIFI Passwort des InScenio FM-Master EGC wurde auf Werkseinstellung zurückgesetzt.
 - Das Gerätepasswort wurde gelöscht.
 - Die Geräteliste wurde gelöscht.
 - Der InScenio FM-Master EGC startet im Access-Point-Modus und kann jetzt mit dem Smartphone/Tablet direkt verbunden werden.
4. Verschlussstopfen einsetzen.

8 Störungsbeseitigung

8.1 Störungstabelle

Störung	Ursache	Abhilfe
WIFI-Verbindung wird nicht hergestellt, obwohl der Netzwerkname in den WIFI-Einstellungen angezeigt wird	Das Smartphone/Tablet kann die eingetragenen Verbindungsdaten für das Netzwerk nicht aktualisieren	iOS: <ul style="list-style-type: none"> • Netzwerk wählen und auf ⓘ tippen • Auf „Dieses Netzwerk ignorieren“ tippen, um das Netzwerk zu entfernen • Anschließend mit dem Netzwerk erneut verbinden Android: <ul style="list-style-type: none"> • Netzwerk wählen und auf „Entfernen“ tippen, um das Netzwerk zu entfernen. • Anschließend mit dem Netzwerk erneut verbinden
	Der im Router eingestellte WIFI-Standard ist nicht kompatibel mit dem InScenio FM-Master EGC	InScenio FM-Master EGC unterstützt nur den WIFI-Standard 802.11b InScenio FM-Master EGC unterstützt den WIFI-Standard 802.11n+g+b • Ggf. am Router den richtigen WIFI-Standard einstellen (siehe Bedienungsanleitung des Routers)
InScenio FM-Master EGC reagiert nicht auf Befehle	WIFI am Smartphone/Tablet ist deaktiviert	WIFI am Smartphone/Tablet aktivieren und Verbindung zum InScenio FM-Master EGC herstellen
	Störungsquellen zwischen Smartphone/Tablet und InScenio FM-Master EGC	<ul style="list-style-type: none"> • Abstand zwischen Smartphone/Tablet und InScenio FM-Master EGC reduzieren • Anderen Standort zum Bedienen wählen • Freie Sicht zwischen InScenio FM-Master EGC und Smartphone/Tablet schaffen • Bei direkter WIFI-Verbindung (Access Point) zwischen InScenio FM-Master EGC und Smartphone/Tablet einen anderen WIFI-Kanal wählen (→ Bildschirm "Settings")
	Zu großer Abstand zwischen Smartphone/Tablet und InScenio FM-Master EGC	<ul style="list-style-type: none"> • Abstand reduzieren, max. Reichweite von 80 m nicht überschreiten • Handelsüblichen Repeater einsetzen, um die Reichweite zu erhöhen
	WIFI-Antenne am InScenio FM-Master EGC hat sich gelöst bzw. ist nicht angeschlossen	WIFI-Antenne anschließen und festziehen und in Richtung Smartphone/Tablet bzw. Router ausrichten
	WIFI-Antenne am InScenio FM-Master EGC ist nicht ausgerichtet	WIFI-Antenne in Richtung Smartphone/Tablet bzw. Router ausrichten
	Stromversorgung des InScenio FM-Master EGC unterbrochen	Stromversorgung herstellen <ul style="list-style-type: none"> • LED grün leuchtet • LED grün blinkt, wenn die WIFI-Verbindung hergestellt ist
	Empfänger im InScenio FM-Master EGC defekt	Rücksprache mit OASE-Service erforderlich
	App „Easy Control“ ist veraltet	Aktuelle App „Easy Control“ auf dem Smartphone/Tablet installieren
Betriebssystem des Smartphones/Tablets ist veraltet	Betriebssystem aktualisieren	
Dimmer funktioniert nicht	Feinsicherung hat ausgelöst <ul style="list-style-type: none"> • Ein nicht dimmbares Gerät wurde an die dimmbare Steckdose angeschlossen • Die maximal zulässige Anschlussleistung wurde überschritten 	<ul style="list-style-type: none"> • Sicherung ersetzen (→ Technische Daten) • Nur geeignete Geräte an die dimmbare Steckdose anschließen • Maximal zulässige Anschlussleistung einhalten
InScenio FM-Master EGC schaltet zur falschen Uhrzeit	Systemzeit des InScenio FM-Master EGC stimmt nicht mit der tatsächlichen Uhrzeit überein	Systemzeit auf die Uhrzeit des Bediengeräts aktualisieren. (→ Systemzeit aktualisieren)
Hinzugefügtes OASE-Gerät mit Funksteuerung reagiert nicht auf Befehle	Für die 433,92-MHz-Funksteuerung ist die Distanz zum InScenio FM-Master EGC zu groß	Den Abstand zwischen InScenio FM-Master EGC und OASE-Gerät verringern, max. Reichweite von 80 m nicht überschreiten
Hinzugefügtes EGC-Gerät reagiert nicht auf Befehle	Datenleitung unterbrochen	EGC-Anschlüsse prüfen
Keine Verbindung zwischen EGC-Gerät und InScenio FM-Master EGC	EGC-Gerät ohne Stromversorgung	Stromversorgung herstellen
	Datenleitung unterbrochen	EGC-Anschlüsse prüfen
Auf den Befehl des Handsenders reagieren mehrere Geräte	EGC-Gerät ohne Stromversorgung	Stromversorgung herstellen
	Auf einem Kanal des InScenio FM-Master EGC sind mehrere Geräte eingelernt	Nicht gewünschtes Gerät entfernen <ul style="list-style-type: none"> • Das Entfernen des Geräts ist in der Gebrauchsanleitung des Geräts beschrieben

Störung	Ursache	Abhilfe
LED gelb leuchtet	InScenio FM-Master EGC befindet sich im Firmware-Update-Modus	Mit dem WIFI „OASE_UPDATE_XXXXXX“ bzw. „OASE_UPDATE_EGC_XXXXXX“ verbinden und über die App das Firmware-Update starten
LED gelb blinkt langsam (2 Sekunden an, 1 Sekunde aus)	InScenio FM-Master EGC sucht eine WIFI-Verbindung zum Router	<ul style="list-style-type: none"> • Abstand reduzieren, max. Reichweite von 80 m nicht überschreiten • Störungsquellen beseitigen, die das WIFI-Signal schwächen (z. B. andere Funkteilnehmer, Höhenunterschiede) • WIFI-Router einschalten • Am Router die WIFI-Funktion aktivieren • Ist der Router nicht mehr vorhanden oder defekt, die Netzwerkeinstellungen des InScenio FM-Master EGC zurücksetzen, um ihn im Access-Point-Modus direkt ansteuern zu können (→ Netzwerkeinstellungen zurücksetzen) • InScenio FM-Master EGC mit einem anderen Router verbinden (→ Verbindung zum WIFI-Router herstellen (Router/Cloud-Modus))
LED rot blinkt	Interner Fehler	<ul style="list-style-type: none"> • Stromversorgung trennen, 10 Sekunden warten, Stromversorgung wiederherstellen • InScenio FM-Master EGC auf Werkseinstellung zurücksetzen
Gerät startet nicht, LED rot blinkt	Keine Firmware gefunden	Firmware-Update-Modus manuell starten (→ Firmware-update-Modus manuell starten)

8.2 Firmware-update-Modus manuell starten

So gehen Sie vor:

J

1. Stromversorgung trennen.
2. Verschlussstopfen abziehen.
3. Servicestift in die Öffnung zwischen den beiden oberen Steckdosen führen bis ein Widerstand spürbar ist. Die Reset-Taste ist erreicht.
4. Reset-Taste gedrückt halten.
5. Stromversorgung wiederherstellen, während die Reset-Taste gedrückt wird.
6. Nach ca. 2 Sekunden die Reset-Taste loslassen.
 - InScenio FM-Master EGC ist im Firmware-Update-Modus, wenn die LED gelb blinkt.
7. Mit dem Smartphone/Tablet eine WIFI-Verbindung mit WIFI OASE_UPDATE_XXXXXX bzw. OASE_UPDATE_EGC_XXXXXX herstellen.
8. Firmware update über die App starten. (→ Firmware aktualisieren)
9. Verschlussstopfen einsetzen.

9 Reinigung und Wartung



WARNUNG

Elektrische Spannung kann zum Tod oder zu schweren Verletzungen führen.

- Vor Arbeiten am Gerät Netzstecker ziehen.

9.1 Gerät reinigen

- Reinigen Sie das Gerät mit einem weichen, sauberen und trockenen Tuch.

9.2 Sicherung wechseln

Der Dimmer ist durch eine Feinsicherung abgesichert.

Voraussetzung:

- Die Netzstecker der angeschlossenen Geräte sind abgezogen.

So gehen Sie vor:

K

1. Verschlussstopfen abziehen.
2. Sicherungshalter mit Schraubendreher unter leichtem Druck eine Vierteldrehung nach links drehen (Bajonetverschluss).
3. Sicherungshalter mit Feinsicherung entnehmen.
4. Feinsicherung ersetzen.
Typ: → Technische Daten
5. Sicherungshalter wieder eindrehen.
6. Verschlussstopfen einsetzen.

10 Verschleißteile

- Feinsicherung Dimmer

11 Ersatzteile

Mit Originalteilen von OASE bleibt das Gerät sicher und arbeitet weiterhin zuverlässig.

Ersatzteilzeichnungen und Ersatzteile finden Sie auf unserer Internetseite.



www.oase-livingwater.com/ersatzteile

12 Entsorgung



HINWEIS

Dieses Gerät darf nicht als Hausmüll entsorgt werden.

- Gerät durch Abschneiden der Kabel unbrauchbar machen und über das dafür vorgesehene Rücknahmesystem entsorgen.

 WARNING

- This unit can be used by children aged 8 and above and by persons with reduced physical, sensory or mental capabilities or lack of experience and knowledge if they are supervised or have been instructed on how to use the unit in a safe way and they understand the hazards involved.
- Do not allow children to play with the unit.
- Only allow children to carry out cleaning and user maintenance under supervision.
- Ensure that the unit is fused for a rated fault current of max. 30 mA by means of a fault current protection device.
- Only connect the unit if the electrical data of the unit and the power supply correspond. The unit data is to be found on the unit type plate, on the packaging or in this manual.
- Possible death or severe injury from electrocution! Before reaching into the water, disconnect all electrical units in the water from the mains.
- Disconnect the power plug before carrying out any work on the unit.
- Never immerse the unit in water or other liquids.
- Do not use the unit if electrical cables or housings are damaged.

Table of Contents

1	Information about these operating instructions	47
1.1	Warnings used in these instructions	47
1.1.1	Cross-references used in these instructions	47
2	Safety information	47
2.1	Correct electrical installation	47
2.2	Safe operation	48
3	Scope of delivery	48
4	Product Description	48
4.1	Intended use	49
5	Installation and connection	49
5.1	Connecting the antenna	49
5.2	Setting up the InScenio FM-Master EGC	49
5.3	Connecting the power supply	49
5.4	Connecting an EGC-compatible device	50
5.5	Connect the units to the power supply distributor	50
6	Commissioning/start-up	51
6.1	Operating status display	51
6.2	Installing the "OASE Easy Control" app	51
6.3	Establishing a connection to the WIFI router (router/cloud mode)	52
6.3.1	Different methods of establishing the WIFI connection	52
6.3.2	Establishing a connection to the WIFI router via WPS (router/cloud mode)	52
6.4	Establishing a direct WIFI connection (access point mode)	53
7	Operation	54
7.1	"Home" screen	54
7.1.1	Adapting the symbol for the socket	55
7.1.2	Operating a device with manual transmitter	56
7.1.3	Operating the pump via EGC	57
7.1.4	Operating ProfiClear units via EGC	59
7.1.5	Operating ProfiLux units via EGC	62
7.2	"Timer" screen	64
7.2.1	Adding a timer	65
7.2.2	Changing/deleting a timer	65
7.3	"My devices" screen	66
7.3.1	Adding an EGC-compatible device	67
7.3.2	Adding a device with a hand-held transmitter	68
7.3.3	ProfiClear Premium Filter – upgrade to EGC	69
7.3.4	Removing a device	71
7.4	"Settings" screen	72
7.4.1	Establishing a connection to the WIFI router via WPS (router/cloud mode)	74
7.4.2	Manually establishing a connection to the WIFI router (router/cloud mode)	74
7.4.3	Changing the network name	75
7.4.4	Changing the WIFI password	75
7.4.5	Activating the cloud connection	76
7.4.6	Changing the device password	77
7.4.7	Updating the system time	77
7.4.8	Updating the firmware	78
7.4.9	Displaying device information	78
7.4.10	Resetting the network settings	79
7.4.11	Restoring the factory default settings	79

<u>8</u>	<u>Remedy of faults</u>	<u>80</u>
8.1	<u>Malfunction table</u>	<u>80</u>
8.2	<u>Manually starting the firmware update mode</u>	<u>81</u>
<u>9</u>	<u>Maintenance and cleaning</u>	<u>82</u>
9.1	<u>Cleaning the device</u>	<u>82</u>
9.2	<u>Replacing the fuse</u>	<u>82</u>
<u>10</u>	<u>Wear parts</u>	<u>82</u>
<u>11</u>	<u>Spare parts</u>	<u>82</u>
<u>12</u>	<u>Disposal</u>	<u>82</u>
	<u>Technical data</u>	<u>863</u>
	<u>Symbols on the unit</u>	<u>865</u>

1 Information about these operating instructions

Welcome to OASE Living Water. You have made a good choice by purchasing this product InScenio FM-Master EGC.

Prior to commissioning the unit, please read the instruction manual carefully and fully familiarise yourself with the unit. Ensure that any work on or with this unit is carried out according to this manual.

Adhere to the safety information for the correct and safe use of the unit.

Keep these instructions in a safe place. Please also hand over the instructions when passing the unit on to a new owner.

1.1 Warnings used in these instructions

The warning information is categorised by signal words, which indicate the extent of the hazard.



WARNING

- Indicates a possibly hazardous situation.
- Non-observance may lead to death or serious injuries.



NOTE

Information for the purpose of clarification or for preventing possible damage to assets or to the environment.

1.1.1 Cross-references used in these instructions

□ A reference to a figure, e.g. figure A.

→ Reference to another section.

2 Safety information

2.1 Correct electrical installation

- Electrical installations must meet the national regulations and may only be carried out by a qualified electrician.
- A person is regarded as a qualified electrician if, due to his/her vocational education, knowledge and experience, he or she is capable of and authorised to judge and carry out the work commissioned to him/her. This also includes the recognition of possible hazards and the adherence to the pertinent regional and national standards, rules and regulations.
- For your own safety, please consult a qualified electrician.
- Protect the plug connection from moisture.

2.2 Safe operation

- We recommend operating the units with a protection hood installed. This also protects the unit from the effects of the weather.
- Connected units that could cause hazards must be disconnected from InScenio FM-Master EGC after use to avoid them from being switched on accidentally. For example:
 - Units that can heat up.
 - Units with exposed moving parts that could cause injuries, such as electric knives or saws.
- Do not use InScenio FM-Master EGC in conjunction with medical devices.
- Never carry or pull the unit by the electrical cable.
- Route cables such that they are protected from damage and do not present a tripping hazard.
- Do not use multiple socket adapters.
- Only carry out work on the unit that is described in this manual. If problems cannot be overcome, please contact an authorised customer service point or, if in doubt, the manufacturer.
- Never carry out technical changes to the unit.
- Only use original spare parts and accessories for the unit.

3 Scope of delivery

<input type="checkbox"/> A	Quantity	Description
1	1	InScenio FM-Master EGC
2	1	Protection hood
3	1	Ground stake
4	1	WiFi antenna
5	1	Service pin for restoring the factory default settings
6	1	Terminal resistor for the EGC network

4 Product Description

InScenio FM-Master EGC is a device control system with a wireless local area network (WiFi). The connected devices can be controlled via a smartphone or tablet and the "OASE Easy Control" app.

Features:

- Four sockets that can be switched, one of which has a dimmer function.
- 24 hour control of each socket by means of an integrated timer.
- Up to 10 OASE units with hand-held transmitters can be additionally integrated and controlled via the app.
- Control possibilities for EGC-compatible end devices.
 - The Easy Garden Control System (EGC) allows convenient control of units in the garden and pond, and ensures maximum convenience and reliability.
 - Information about EGC and the possibilities it offers can be found at www.oase-livingwater.com/egc-start.
- The InScenio FM-Master EGC Cloud allows EGC-compatible end devices to be controlled from anywhere via the OASE web portal. The web portal can be accessed at <https://egcloud.oase-livingwater.com>.
- Cover to protect against splash water allows the unit to be used throughout the year.

4.1 Intended use

Exclusively use the InScenio FM-Master EGC as follows:

- Operation only as a power supply distributor for suitable OASE products.
- Operation only at ambient temperatures of -20 °C ... +45 °C.
- Operate in accordance with instructions.

The following restrictions apply to the InScenio FM-Master EGC:

- Do not connect any units that could pose danger to persons or assets and that have to be immediately switched off in an emergency.
- Do not operate in or under water.

5 Installation and connection



WARNING

Electrical current may cause death or severe injuries.

- Ensure that the unit is installed in a flood protected position at a distance of at least 2 m from the water.
- Operate the unit with a protective hood fitted.

5.1 Connecting the antenna

How to proceed:

C

1. Remove the blind plug and screw the antenna into place.
2. Align the antenna.

5.2 Setting up the InScenio FM-Master EGC

How to proceed:

B

- Install the unit at least 2 m from the edge of the pond.
- Do not expose the unit to direct sunlight.

D

1. Insert the ground stake by approx. $\frac{3}{4}$ of its length into the ground.
2. Slide the device onto the ground stake.
3. With the unit, push the ground stake fully into the ground.
4. Check its stability.

5.3 Connecting the power supply

How to proceed:

E

Unit version with power plug:

- Push the coupling of the power cable onto the unit plug.

F

Unit version with power cable:

- Connect the unit to the power supply.
 - Work on the power supply may only be carried out by a qualified electrician.
 - Adhere to the pin assignment specified on the power cable label.
 - Only use wires with wire end ferrules for connection.

5.4 Connecting an EGC-compatible device

The correct fastening of the plug connector is important for a secure connection and an interference-free EGC network.

An EGC connection cable is necessary for connection.

- The EGC connection cable is available as an accessory in the lengths 2.5 m (47038), 5 m (47039) and 10 m (47040).

How to proceed:

G, H

1. Remove the EGC terminal resistor from the unit.
 - Ensure that the rubber seal is clean and fits exactly.
 - Replace the rubber seal if damaged.
2. Fit the plug connector and secure with the two screws (max. 2.0 Nm).
 - No EGC connection cable is connected to EGC-OUT on the last unit in the EGC network. The terminal resistor has to be fitted to this EGC-OUT so that the EGC network is correctly terminated.
 - The terminal resistor is included in the delivery scope of the InScenio FM-Master EGC.

5.5 Connect the units to the power supply distributor

- Only connect one unit per socket.
- Do not connect any InScenio controllers or portable multiple sockets to the unit.

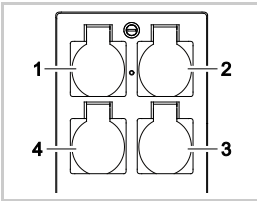

- 1 Socket 1, switchable (max. 10 A / 2000 W)
- 2 Socket 2, switchable (max. 10 A / 2000 W)
- 3 Socket 3, switchable (max. 10 A / 2000 W)
- 4 Socket 4, switchable and dimmable (40 W ... 320 W)

Note: Ensure that the total output of 16 A / 3600 W is not exceeded!

How to proceed:

1. Choose a suitable socket (see fig. above) and insert the unit power plug into the socket.
 - Ensure that it is permissible to connect the unit to this socket. For this purpose, consult the operating manual of the unit you wish to connect.
 - Units powered via a transformer may not be connected to the socket with the dimmer function.
 - Do not connect EGC-capable units to the socket with the dimmer function, otherwise they will be damaged.

I

2. Fit the protection hood.

6 Commissioning/start-up

The units are operated via the "Easy Control" app on your smartphone/tablet. Proceed as follows for starting up:

1. Install the "Easy Control" app. (→ Installing the "OASE Easy Control" app)
2. Connect the InScenio FM-Master EGC to the power supply.
3. Establish the WIFI connection.

The smartphone/tablet can be connected to the InScenio FM-Master EGC in two ways (WIFI):

- The smartphone/tablet and InScenio FM-Master EGC are connected via a WIFI router.(→ Establishing a connection to the WIFI router (router/cloud mode))
- The smartphone/tablet and InScenio FM-Master EGC are connected directly.(→ Establishing a direct WIFI connection (access point mode))



NOTE

The LED on the InScenio FM-Master EGC indicates the current operating status.

6.1 Operating status display

□ A

The LED on the device indicates the operating status of the InScenio FM-Master EGC.

- Help in the event of malfunctions or incorrect behaviour of the unit: (→ Malfunction table)

LED colour	LED status	Description
-	Off	InScenio FM-Master EGC is switched off.
Green	Lit	InScenio FM-Master EGC is ready for operation and in access point mode.
	Flashing fast	WPS is activated, InScenio FM-Master EGC is waiting for the router access data.
	Flashing slowly (2 seconds on, 1 second off)	InScenio FM-Master EGC is ready for operation and connected to the router.
Yellow	Lit	InScenio FM-Master EGC is starting up or is in update mode.
	Flashing fast	Firmware update in progress
	Flashing slowly (2 seconds on, 1 second off)	InScenio FM-Master EGC is searching for a connection to the router.
Red	Flashing	Malfunction Remedy: <ul style="list-style-type: none"> • Disconnect from the power supply. Wait for 10 seconds then reconnect. • Reset the InScenio FM-Master EGC to the factory default settings (→ Restoring the factory default settings) • Carry out a Firmware_Update (→ Updating the firmware)

6.2 Installing the "OASE Easy Control" app

iOS

Android

How to proceed:

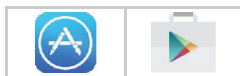

1. Open Google Play or App Store.
2. Search for the "OASE Easy Control" app and install.
 - Follow the instructions during installation.
3. Confirm the query "access to internal data of the unit".
 - If access is permitted, individual product photos for identification of the sockets can be created.
 - The query appears during installation (Android) or when executing the app ((iOS).

The app appears on the display after successful installation.

6.3 Establishing a connection to the WIFI router (router/cloud mode)

Prerequisite:

- The range of the WIFI connection between the router and InScenio FM-Master EGC can span a distance of up to 80 m provided there is unobstructed signal transmission and no sources of interference.
- Compatibility with the following WIFI standards:
 - InScenio FM-Master EGC: 802.11b
 - InScenio FM-Master EGC: 802.11n+g+b

6.3.1 Different methods of establishing the WIFI connection

The connection can be established in three different ways:

- Connection via WPS by pressing a button
- Connection using the Oase FM-Master app via WPS (→ Establishing a connection to the WIFI router via WPS (router/cloud mode))
- Manual connection using the Oase FM-Master app (→ Manually establishing a connection to the WIFI router (router/cloud mode))

6.3.2 Establishing a connection to the WIFI router via WPS (router/cloud mode)

How to proceed:

On the router:

1. Press the WPS button on the router to activate WPS.
 - Follow the information given in the router operating instructions.
 - WPS is only active for a limited time. Activate WPS on the InScenio FM-Master EGC during this time.

□ J

On the InScenio FM-Master EGC:

2. Insert the service pin into the opening between the two top sockets until you feel a resistance. The pin is in contact with the service button.
3. Press the service button briefly (max. 2 seconds) to activate the WPS.
 - The LED is lit green and flashes fast.
 - The WPS remains active for 2 minutes.
 - The connection is established when the green LED flashes slowly (2 seconds on, 1 second off).

On the smartphone/tablet:

4. Establish a connection to the WIFI router.
5. Start the "OASE Easy Control" app.
 - InScenio FM-Master EGC can now be controlled using the "OASE Easy Control" app.
 - When establishing the connection to the InScenio FM-Master EGC for the first time, it is necessary to define a device password to protect the InScenio FM-Master EGC from unauthorised access.
 - Remember the device password as it is also required for adding the InScenio FM-Master EGC to the OASE cloud. (→ Modification du mot de passe d'appareil)

6.4 Establishing a direct WIFI connection (access point mode)

Prerequisite:

- The range of the WIFI connection between the router and InScenio FM-Master EGC can span a distance of up to 80 m provided there is unobstructed signal transmission and no sources of interference.
- Compatibility with the following WIFI standards:
 - InScenio FM-Master EGC: 802.11b
 - InScenio FM-Master EGC: 802.11n+g+b
- The network name (SSID) ① and WIFI password ② are specified on the adhesive label next to the unit type plate on the InScenio FM-Master EGC.
- The connection is encoded and protected by a password.
 - Recommendation: Change the password when starting the unit up for the first time to prevent access to the InScenio FM-Master EGC by unauthorised persons.
- The last six characters of the network name (SSID) "Oase FM-Master <xxxxxx>" are specific to the device and are preset.
- The InScenio FM-Master EGC has the password "oase1234" in its factory default setting.



The symbols used may differ slightly from the symbols on your smartphone/tablet.

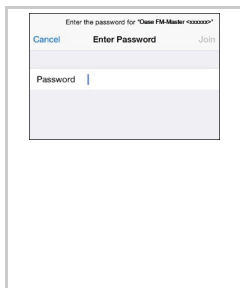

How to proceed:

1. Open "Settings".
2. Select and activate WIFI.
3. Select "Oase FM-Master <xxxxxx>" from the network list.
4. Enter the WIFI password and select "Connect".
 - The connection to the InScenio FM-Master EGC is established.
 - If the connection is successful, "Connected" (Android) or a "✓" (iOS) will appear under the network name.
 - Other WIFI connections are deactivated.
5. Start the Oase "FM-Master" app.
 - The app automatically selects the language used by the operating system. If the app does not support that language, it will use English.
 - When establishing the connection to the InScenio FM-Master EGC for the first time, it is necessary to define a device password to protect the InScenio FM-Master EGC from unauthorised access.
 - Remember the device password as it is also required for adding the InScenio FM-Master EGC to the OASE cloud. (→ Modification du mot de passe d'appareil)

7 Operation

7.1 "Home" screen





"Home" screen

The "home" screen is used for operating the connected devices. Swipe right or left on the screen to select a connected device.







FMR0035

- 1 
 - Switching the socket on/off
 - Touch the symbol to switch the socket on or off.
 - Add the photo to the symbol (→ Adapting the symbol for the socket)
- 2 

Activating/deactivating the timer

 - Touch the symbol to activate or deactivate the timers for the four sockets.
- 3 ○ ○ ○ ○ ○

Number of devices added.

 - Swipe right or left on the screen to select a device.
- 4 



"Home" screen

 - Touch the symbol to select the screen.
 - This screen is used for operating the connected devices.

"Timer" screen

 - Touch the symbol to select the screen.
 - 24 hour control of the sockets by means of an integrated timer.

"My devices" screen

 - Touch the symbol to select the screen.
 - For adding and configuring OASE devices permitting remote control.

"Settings" screen

 - Touch the symbol to select the screen.
 - For displaying unit information.
 - Establish a direct connection with the device (access point) or via a WIFI router.
 - For changing the network name (SSID) and password.
 - For updating the firmware.

- 5  Status of the WIFI connection
 - ONLINE: Smartphone/tablet is connected to the InScenio FM-Master EGC.
 - OFFLINE: Smartphone/tablet is not connected to the InScenio FM-Master EGC.

- 6 15:51 System time of the InScenio FM-Master EGC.
 - The system time can be updated to the time shown on the operating device.
(→ Updating the system time)

- 7  Dimming the device connected to the bottom left-hand socket
 - Touch the button of the slider control and move it to dim the connected unit.
 - Touch the point of the arrow to gradually dim the connected device.
 - This function is available for OASE devices with dimmer function.

7.1.1 Adapting the symbol for the socket



"Home" screen

The symbols for switching the sockets can be individually designed using photos.



FMR0036

- 1 Symbol for switching the socket

iOS

How to proceed:

1. Touch the symbol for 2 seconds.
 - A dialogue field for selection will open.
2. Select a photo from the library, take a photo using the integrated camera or remove.

Android

How to proceed:

1. Touch the symbol for 2 seconds.
 - A dialogue field for selection of the camera will open.
2. Take a photo of the desired object with the integrated camera.
 - The photo is automatically inserted into the symbol.

7.1.2 Operating a device with manual transmitter



"Home" screen

In the case of a device with manual transmitter, the manual transmitter is displayed on the screen. Functions and ease of use are the same.

The OASE product name will be displayed at the top right of the screen. The added device can be labelled with an individual name.



FMR0020

- 1 Virtual manual transmitter
 - The virtual manual transmitter is identical to the physical manual transmitter.
 - Several virtual or physical manual transmitters can be assigned to an added device.
 - Several of the same devices can be operated together using one virtual manual transmitter. For this, the virtual manual transmitter has to be taught in for each device.Teaching-in of the manual transmitter is described in the instructions for use of the added device.

How to proceed:

1. Touch and hold down the button on the manual transmitter.
 - A red LED signals that the function is being executed.
 - The function of the buttons is described in the instructions for use of the added device.

7.1.3 Operating the pump via EGC



"Home" screen

The OASE product name will be displayed at the top right of the screen. The added device can be labelled with an individual name.



FMR0037

- 1 Tiles for operation and display of current values.
- 2 Switching the device on or off.
 - Tap the touch symbol "On" to switch on the device.
 - Tap the touch symbol "Off" to switch off the device.
- 3 Status display of the EGC connection
 - Status display lights up green:
 - The connection between the EGC device and InScenio FM-Master EGC is active.
 - Status display lights up grey and the product image is greyed out:
 - No connection between EGC device and InScenio FM-Master EGC.(→ Dépannage)

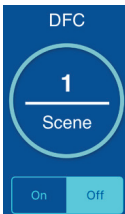

Dynamic Function Control (DFC)

Only available for pumps supporting this function. The DFC function is described in the operating manual of the pump.

How to proceed:

1. Tap "On" or "Off" to switch the DFC function on or off.
 - If the DFC function is on, the current Scene is displayed.
2. To change the Scene, touch the number of the Scene and hold it for 2 seconds.
 - A dialogue field will open.
 - Different Scene are available.
3. Select the desired Scene.
4. Tap "OK" to apply the setting.
 - The Scene number is displayed in the tile.
5. To cancel the process, tap "Cancel".



Seasonal Flow Control (SFC)

Only available for pumps supporting this function. The SFC function is described in the instructions for use of the pump.

- Tap "On" or "Off" to switch the SFC function on or off.
 - If the SFC function is on, the current mode is displayed.
- The pump automatically switches between three modes. This enables the pump to adapt to the ambient conditions of the pond.
 - Min: Winter mode, low flow rate.
 - Med: Transition time, medium flow rate.
 - Max: Summer mode, high flow rate.



Adjusting the pump capacity

While the DFC or SFC function is on, no adjustments can be made. The tile is greyed out.

How to proceed:

- Touch the button of the slider control and move it to adjust the pump capacity.
 - The set capacity is displayed in %.
 - 0 %: Pump is idling.
 - 100 %: Max. pump capacity.

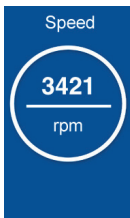

Pump speed

- Display of the current speed in rpm.



Pump operating time

- Display of the overall operating time in hours.

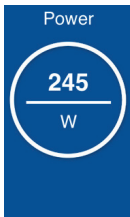

Pump power consumption

- Display of the current power consumption in watt.

7.1.4 Operating ProfiClear units via EGC



"Home" screen

The OASE product name will be displayed at the top right of the screen. The added device can be labelled with an individual name.

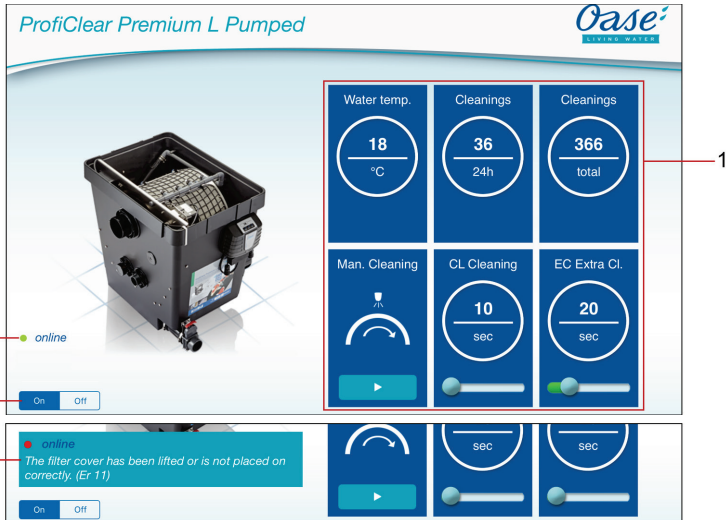

FMR0039

- 1 Tiles for operation and display of current values.
 - Swipe vertically across the tiles to display additional tiles.
- 2 Switching the device on or off.
 - Tap the touch symbol "On" to switch on the device.
 - Tap the touch symbol "Off" to switch off the device.
- 3 Status display of the EGC connection
 - Status display lights up green:
 - The connection between the EGC device and InScenio FM-Master EGC is active.
 - Status display lights up grey and the product image is greyed out:
 - No connection between EGC device and InScenio FM-Master EGC.(→ Dépannage)
- 4 Display of system messages
 - Shows the last system message.
 - Touch the system message and hold for 1 second to display all systems messages and reset.
 - A dialogue window opens and lists all system messages that have occurred.
 - When the cause has been remedied, the system messages are extinguished automatically or have to be confirmed via the dialogue field.
 - The operating instructions of the ProfiClear unit contains detailed descriptions about possible causes and remedy.

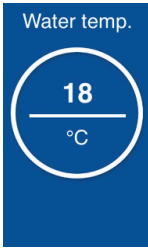

Current water temperature in °C

- Display only.

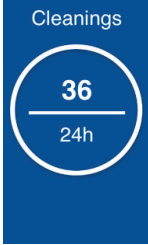

Number of cleaning cycles in the past 24 hours

- The total of the automatic and time-dependent cleaning cycles is displayed.
- The value is saved in the filter control system.

NOTE :

The filter system self-diagnostics monitor automatic cleaning. The test is carried out continuously in a 2 × 24 hour cycle. The test is only active from a water temperature >12 °C. Very different values may be indicated due to the test.

First 24 hour cycle

- If at least one automatic cleaning process is detected, the cycle is repeated after the cleaning process has finished.
- If no automatic cleaning process is detected, the second 24 hour cycle starts once the first has finished.

Second 24 hour cycle

The time-dependent cleaning cycle is deactivated. This reduces the number of cleaning cycles.

- If at least one automatic cleaning process is detected, the first 24 hour cycle starts again once the cycle has finished.
- If no automatic cleaning process is detected, the system message E-r22 is triggered at the end of the cycle. The time-dependent cleaning cycle starts again.
 - If an automatic cleaning process is then detected, the first 24 hour cycle starts again. The system message E-r22 is automatically reset.

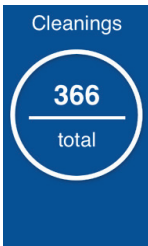



Total number of cleaning cycles

- The total of the automatic, manual and time-dependent cleaning cycles is displayed.
- The value is saved in the filter control system.



Manual cleaning
Manually triggered cleaning cycle.

How to proceed:

1. Tap  to start the cycle.
 - All active cleaning cycles (automatic, time-dependent or manual) are stopped.
2. To cancel the process, tap  again.

CL Cleaning

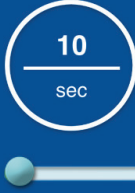

10
sec

Cleaning time "Cleaning" (L_t)

This setting changes the duration of the cleaning cycle. If the water does not carry away all dirt, a longer cleaning time is required. This may become necessary if, for instance, very long drain pipes or drain pipes with many bends were installed or there is a particularly large amount of sticky dirt (e.g. during spawning).

- A longer cleaning time increases the water consumption. The default setting of 10 s is usually sufficient (corresponds to approx. a $\frac{7}{8}$ drum rotation).

How to proceed:

- Touch the button of the slider control and move it to adjust the time.
 - Adjustable range: 10 – 30 s.

EC Extra Cl.

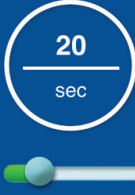

20
sec

Extended cleaning time "Extra Cleaning" (EC)

The extended cleaning time after every 20 cleaning cycles prevents larger deposits in the dirt channel or the pipework. This ensures that the pipework is flushed out at regular intervals.

However, if dirt and residue build up due to unfavourable conditions, increase the cleaning time to flush out the pipe with additional water.

How to proceed:

- Touch the button of the slider control and move it to adjust the time.
 - Adjustable range: 10 – 60 s.

IN Interval



20
min

Time-dependent cleaning "Intervall" (L_n)

In addition to automatic cleaning, an option for time-dependent cleaning is available. This is particularly useful for ponds containing fish. Even if there is only a small amount of dirt, excrement is always removed from the water cycle before it leads to a build-up of nutrients. The time-dependent cleaning cycle does not have any influence on the automatic cleaning cycle that starts when the water level is too low. After each automatic cleaning cycle, the time interval is reset and starts again from the beginning.

How to proceed:

- Touch the button of the slider control and move it to adjust the time.
 - Adjustable range: 0; 3 – 60 min.
 - 0 minutes: The function is deactivated.
 - Basic setting: 20 minutes (the ideal setting for most applications).

Reset



Basic settings

The control system is reset to the basic settings.

- All individually set values are overwritten!
- The following values are set:
 - Cleaning time L_t : 10 s
 - Extended cleaning time EC : 20 s
 - Interval of the time-dependent cleaning L_n : 20 min

7.1.5 Operating ProfiLux units via EGC



"Home" screen

The OASE product name will be displayed at the top right of the screen. The added device can be labelled with an individual name.



FMR0054

- 1 Tiles for operation and display of current values.
 - Swipe vertically across the tiles to display additional tiles.
- 2 Switching the device on or off.
 - Tap the touch symbol "On" to switch on the device.
 - Tap the touch symbol "Off" to switch off the device.



Brightness Adjusting the brightness
The brightness is adjusted for all LED lamps. A separate adjustment is not possible.

How to proceed:

- Touch the button of the slider control and move it to adjust the brightness.
 - The set brightness is displayed in %.
 - 0 %: LED lamps off.
 - 100 %: Max. brightness.



Show settings
The show function contains several Scenen with different light choreographies. The show is set for all LED lamps. A separate adjustment is not possible.

How to proceed:

1. Tap "On" or "Off" to switch the show function on or off.
 - If the show function is on, the current Scene is displayed.
2. To change the Scene, touch the number of the Scene and hold it for 2 seconds.
 - A dialogue field will open.
 - Different Scene are available.
3. Select the desired Scene.
4. Tap "OK" to apply the setting.
 - The Scene number is displayed in the tile.
5. To cancel the process, tap "Cancel".



Colour settings

The colour is set for all LED lamps. A separate adjustment is not possible.

How to proceed:

1. Touch and hold the colour circle for 2 seconds.
 - A dialogue field will open.
2. Tap the desired colour of a colour circle or swipe across the colour circles to select the colour.
 - Tap the white inner circle to select "white" as a colour.
3. Tap "OK" to apply the setting.
4. To cancel the process, tap "Cancel".

Select Color



Cancel | OK

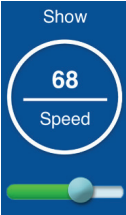

Show speed adjustment

Adjust the speed at which the selected show is processed. The show continues to repeat.

How to proceed:

- Touch the button of the slider control and move it to adjust the speed.
 - Adjustable range: 1 – 100.



7.2 "Timer" screen



"Timer" screen



FMR0023

- 1 24 hour scale (0:00 ... 24:00)
- 2 Time axis for display of the programmed timer.
 - A time axis is assigned to each socket.
 - Programmed timers are represented as green bars on the time axis.
 - The display is adjusted by touch gestures in the area of the time axes:
Swipe to the right or left to show different times.
Make a spreading movement with two fingers to stretch the time axes.
Make a pinching movement with two fingers to compress the time axes.
- 3 Programmed timer
 - The green bar shows the time period during which the socket is switched on.
 - The switch-on time and switch-off time can be read off the 24 hour scale.
 - For the socket with dimmer, the set percentage value of the dimmer is additionally displayed.
- 4 Aids for using small display:
 -  Touch symbol
 - compress time axes.
 -  Touch symbol
 - stretch time axes.
- 5 Socket touch symbol
 - Touch the touch symbol to program a new timer.

7.2.1 Adding a timer



"Timer" screen

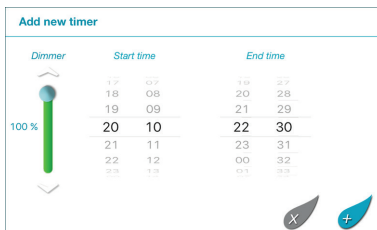

FMR0024

How to proceed:

1. Touch the touch symbol of the desired socket or touch an unassigned area on the time axis and hold.
 - A new timer will be displayed.
 2. Set the desired start time and end time by scrolling the respective time wheel.
 3. For the socket with dimmer, additionally set a percentage value.
 4. Touch to add the timer.
 - The timer is indicated on the time axis.
- To abort the process, touch .

7.2.2 Changing/deleting a timer



"Timer" screen

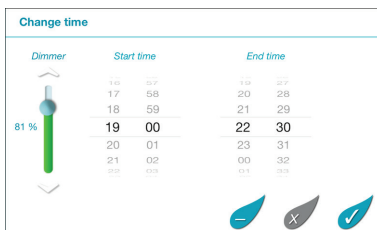

FMR0025

Changing a timer

How to proceed:

1. Touch and hold the desired timer.
 - The timer is displayed.
 2. Set the desired start time and end time by scrolling the respective time wheel.
 3. For the socket with dimmer, additionally set the desired percentage value.
 4. To apply the settings:
5. Touch to apply the changes.
 - The timer is indicated on the time axis.
- To abort the process, touch .

Deleting a timer

How to proceed:

1. Touch and hold the desired timer.
 - The timer is displayed.
2. Touch  to delete the programmed timer.
 - A query is displayed asking whether only this timer or all programmed timers for the socket are to be deleted.
3. Touch the desired command.
 - The timer or all timers will be deleted for the socket.

7.3 "My devices" screen

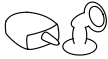

"My devices" screen

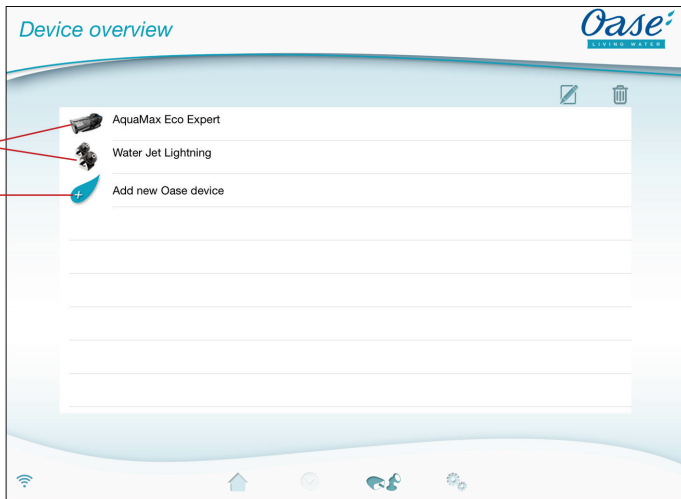

FMR0016

1 Already added devices

2 Add new device



Adding a device name

- Select the device and tap the touch symbol.



Removing a device

- Select the device and tap the touch symbol.





7.3.1 Adding an EGC-compatible device



"My devices" screen

A maximum of 10 EGC-compatible devices or devices with hand-held transmitter can be added to the InScenio FM-Master EGC.

How to proceed:

1. Tap  to open the list with available OASE devices.
 - When the list is opened, the InScenio FM-Master EGC automatically searches for connected EGC devices. The EGC devices must be correctly connected to the EGC network and switched on so that the InScenio FM-Master EGC can find the EGC devices. Found devices are displayed in colour in the list and the message "Device found" is shown underneath the product name.
 - EGC-compatible devices are marked with the EGC logo (Easy Garden Control) in the product image.
 - To search for connected EGC devices again, tap .
2. Select the desired EGC-compatible device in the list.
 - Only EGC devices found by the InScenio FM-Master EGC in the EGC network can be added.
 - For information on the device, tap . If the following prompt is confirmed with "OK", the OASE homepage with the relevant product information opens in your browser.
3. Tap  to add the device.
 - The device has been added to the device list.
4. To give the added device a name, switch to the device overview.
5. Select the desired device in the device overview and tap .
 - A dialogue field will open.
6. Enter the device name and confirm with "OK".
 - The device name has been assigned.



NOTE

If there are several devices of one type, repeat the process for each device.

7.3.2 Adding a device with a hand-held transmitter







"My devices" screen

A maximum of 10 EGC-compatible devices or devices with hand-held transmitter can be added to the InScenio FM-Master EGC.



iOS

How to proceed:

1. Touch  to open the list with available OASE devices.
 - When the list is opened, the InScenio FM-Master EGC automatically searches for connected EGC devices.
 - Devices with hand-held transmitters are marked with an image of the hand-held transmitter in the product image.
2. Select the desired device with a hand-held transmitter in the list.
 - For information on the device, tap . If the following prompt is confirmed with "OK", the OASE homepage with the relevant product information opens in your browser.
3. Tap  to add the device.
 - A prompt for teaching in the hand-held transmitter is displayed.
4. Press the button for teach-in on the device and confirm the prompt with "OK".
 - The teach-in button is described in the instructions for use of the device.
 - Teach-in of the manual transmitter is complete.
 - The device has been added to the device list.
5. To give the added device a name, switch to the device overview.
6. Select the desired device in the device overview and tap .
 - A dialogue field will open.
7. Enter the device name and confirm with "OK".
 - The device name has been assigned.

Android

How to proceed:

1. Tap  to open the list with available OASE devices.
 - When the list is opened, the InScenio FM-Master EGC automatically searches for connected EGC devices.
 - Devices with hand-held transmitters are marked with an image of the hand-held transmitter in the product image.
2. Select the desired device with a hand-held transmitter in the list.
 - For information on the device, tap . If the following prompt is confirmed with "OK", the OASE homepage with the relevant product information opens in your browser.
3. Tap  to add the device.
4. Confirm the query.
5. Enter the device name and confirm with "OK".
 - A prompt for teaching in the hand-held transmitter is displayed.
6. Press the button for teach-in on the device and confirm the prompt with "OK".
 - Teach-in of the manual transmitter is complete.
 - The device has been added to the device list.
 - The device name has been assigned.



NOTE

When a virtual manual transmitter is used, the device name may also contain descriptions of the keys.
Example for a InScenio FM-Master 3:

- "Bio pond - 1:Light 2:Skimmer 3:Waterfall"



NOTE

The virtual manual transmitter on the "Home" screen can also be taught in after the device has been added.

- To teach in, actuate the respective button on the virtual manual transmitter.
- Teaching-in of the manual transmitter is described in the instructions for use of the added device.

7.3.3 ProfiClear Premium Filter – upgrade to EGC



"My devices" screen

To connect a ProfiClear Premium filter with the InScenio FM-Master EGC, ensure that the control system is EGC-compatible. For older ProfiClear Premium filters this compatibility can be established with a separately available upgrade control system (article number 47723).

Prerequisite for a connection between ProfiClear Premium filter and InScenio FM-Master EGC:



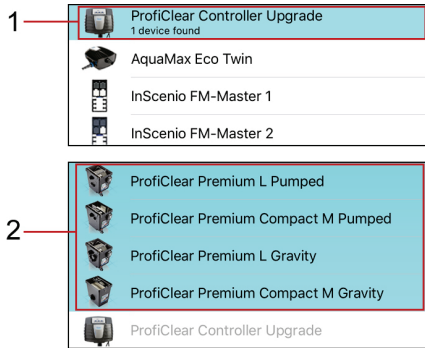



- The ProfiClear Premium is correctly connected to the control system with the EGC box.
- The ProfiClear control system is correctly connected to the InScenio FM-Master EGC with the EGC connection cable.
- The ProfiClear control system is switched on (connection with the mains is established).



FMR0053

- 1 ProfiClear Controller Upgrade
 - First select and add the ProfiClear Controller.
- 2 ProfiClear Premium variants
 - Secondly, select the desired ProfiClear Premium variant and add it to the device list. The filter is automatically calibrated for the control system.

How to proceed:

1. Tap  to open the list with available OASE devices.
 - When the list is opened, the InScenio FM-Master EGC automatically searches for connected EGC devices. The EGC devices must be correctly connected to the EGC network and switched on so that the InScenio FM-Master EGC can find the EGC devices. Found devices are displayed in colour in the list and the message "Device found" is shown underneath the product name.
 - To search for connected EGC devices again, tap .
 - EGC-compatible devices are marked with the EGC logo (Easy Garden Control) in the product image.
2. Select the device "ProfiClear Controller Upgrade" in the list.
 - The device can only be added if InScenio FM-Master EGC has found the device in the EGC network.
 - For information on the device, tap . If the following prompt is confirmed with "OK", the OASE homepage with the relevant product information opens in your browser.
3. Tap  to add the device.
 - A message signals that the ProfiClear Controller must be assigned a ProfiClear Premium filter in the next step.
4. In the list, select the ProfiClear Premium variant connected with the ProfiClear Controller.
 - The ProfiClear Premium variants are marked in colour in the list.
 - For information on the device, tap . If the following prompt is confirmed with "OK", the OASE homepage with the relevant product information opens in your browser.
5. Tap  to add the device.
 - The teach-in of the ProfiClear Premium filter is complete and the filter is added to the device list.
6. To give the added device a name, switch to the device overview.
7. Select the desired device in the device overview and tap .
 - A dialogue field will open.
8. Enter the device name and confirm with "OK".
 - The device name has been assigned.

7.3.4 Removing a device



"My devices" screen

Variant 1

How to proceed:

1. Select the device to be deleted in the device list.
2. Tap .
3. Confirm the subsequent prompt with "OK".
 - The device has been removed.

Variant 2

How to proceed:

1. Touch the line with the device you wish to delete, hold and pull to the left.



2. Touch "Delete".
 - The device has been removed.



7.4 "Settings" screen



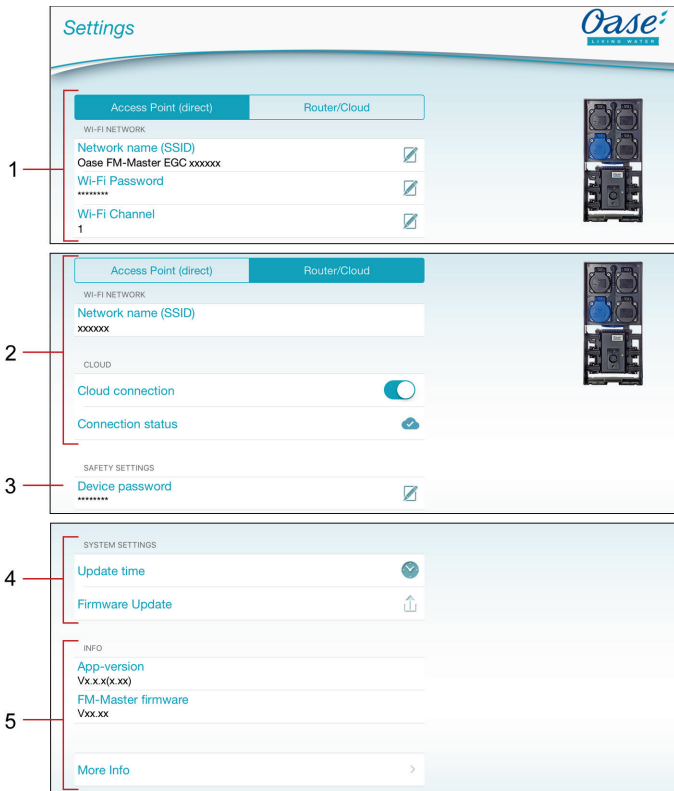





"Settings" screen



FMR0021

- 1 Use the button **Access Point (direct)** to start the InScenio FM-Master EGC in access point mode. In this mode, the smartphone/tablet is directly connected to the InScenio FM-Master EGC via the WIFI "Oase FM-Master <xxxxxx>". (→ Establishing a direct WIFI connection (access point mode))
 - Network name (SSID)
 - The device makes a wireless network (WIFI) available under the specified network name with which the smartphone/tablet is directly connected.
 - The network name in the factory default settings is specified on the InScenio FM-Master EGC on the adhesive label next to the type plate. (→ Establishing a direct WIFI connection (access point mode))
 - The network name is changed via the touch symbol . The last six characters "xxxxxx" are specific to the device and are preset. (→ Changing the network name)
 - WIFI password
 - The password "oase1234" of the factory setting is specified on the InScenio FM-Master EGC on the adhesive label next to the type plate. (→ Commissioning/start-up)
 - The WIFI password of the direct WIFI connection (Access Point) is changed using the touch symbol , (→ Changing the WIFI password)
 - WIFI channel
 - If the set channel is fully utilised by other wireless devices, it is possible to use a different channel.
 - It may be possible to remedy malfunctions of the WIFI connection by selecting a different channel.

- 2 Use the button  to start the InScenio FM-Master EGC in router/cloud mode. In this mode, the InScenio FM-Master EGC is connected to the available WIFI of a router. The smartphone/tablet has to be connected to the same WIFI.
(→ Establishing a connection to the WIFI router via WPS (router/cloud mode))
(→ Manually establishing a connection to the WIFI router (router/cloud mode))
 - Network name (SSID)
 - Indicates the WIFI to which the InScenio FM-Master EGC is connected.
 - Cloud connection (→ Activating the cloud connection)
 - Use the touch symbol  to connect the InScenio FM-Master EGC to the OASE cloud or to disconnect it.
 - Connection status (→ Activating the cloud connection)
 -  InScenio FM-Master EGC is connected to the OASE cloud.
 -  InScenio FM-Master EGC is not connected to the OASE cloud.
- 3 Device password
 - A new device password is entered using the touch symbol . It is necessary to enter the current password in order to change it. (→ Changing the device password)
- 4 System settings
 - Use the touch symbol  to update the system time of the InScenio FM-Master EGC to the time of the operating device. (→ Updating the system time)
 - The firmware is updated via the touch symbol . (→ Updating the firmware)
 - It is necessary to enter the current password in order to carry out an update.
- 5 Display of the device information. (→ Updating the firmware)

7.4.1 Establishing a connection to the WIFI router via WPS (router/cloud mode)



"Settings" screen

Prerequisite:

- The smartphone/tablet is directly connected (access point mode) to the InScenio FM-Master EGC. (→ Establishing a direct WIFI connection (access point mode))
- Compatibility with the following WIFI standards:
 - InScenio FM-Master EGC: 802.11b
 - InScenio FM-Master EGC: 802.11n+g+b

How to proceed:

1. Tap **Router/Cloud**.
2. Select "WPS" in the query.
 - WPS is activated. Activate WPS on the WIFI router within 2 minutes. Read the router instructions if necessary.
 - The connection is established when the LED on the InScenio FM-Master EGC flashes green slowly (2 seconds on, 1 second off).
3. Connect the smartphone/tablet to the WIFI of the router.
 - The app can now connect to the InScenio FM-Master EGC via the router.

7.4.2 Manually establishing a connection to the WIFI router (router/cloud mode)



"Settings" screen

Prerequisite:

- The smartphone/tablet is directly connected (access point mode) to the InScenio FM-Master EGC. (→ Establishing a direct WIFI connection (access point mode))
- Compatibility with the following WIFI standards:
 - InScenio FM-Master EGC: 802.11b
 - InScenio FM-Master EGC: 802.11n+g+b

How to proceed:

1. Tap **Router/Cloud**.
2. Select "Manual connection" in the query.
3. Enter the network name (SSID) of the router.
4. Enter the router password and confirm with "OK".
 - While a connection is being established, a warning signal is given.
 - The connection is established when the LED on the InScenio FM-Master EGC flashes green slowly (2 seconds on, 1 second off).
5. Connect the smartphone/tablet to the WIFI of the router.
 - The app can now connect to the InScenio FM-Master EGC via the router.

7.4.3 Changing the network name



"Settings" screen

It can only be changed in access point mode. (→ Establishing a direct WIFI connection (access point mode))

How to proceed:

1. Touch  next to the "Network name (SSID)".
 - A prompt appears for the device password.
2. Enter a new network name and confirm with "change".
 - The InScenio FM-Master EGC gives an acoustic signal to indicate that the password has been successfully changed.
 - The WIFI connection to the InScenio FM-Master EGC is disconnected and restarted.
3. Establish the WIFI connection using the new network name.

7.4.4 Changing the WIFI password



"Settings" screen

It can only be changed in access point mode. (→ Establishing a direct WIFI connection (access point mode))

How to proceed:

1. Touch  next to the "WIFI password".
 - A prompt appears for the device password.
2. Enter the new WIFI password, repeat the entry and confirm with "Change".
 - The InScenio FM-Master EGC gives an acoustic signal to indicate that the password has been successfully changed.
 - The WIFI connection to the InScenio FM-Master EGC is disconnected and restarted.
3. Establish the WIFI connection using the new password.

When using an Android smartphone/tablet, the authentication may not function correctly after the WIFI password is changed, as the new password is not automatically prompted. Remedy:

- Select the network name in the WIFI settings of your smartphone/tablet and enter the new WIFI password.
- Delete WIFI on the smartphone/tablet, select WIFI again and connect.

7.4.5 Activating the cloud connection



"Settings" screen

EGC devices connected to the InScenio FM-Master EGC can be controlled from anywhere via the OASE web portal. For this the InScenio FM-Master EGC has to be connected to the OASE cloud and then added to the web portal. The device series number and device password are required for adding the InScenio FM-Master EGC in the web portal.

Prerequisite:

Connection to the OASE cloud is only possible with the InScenio FM-Master EGC and in router/cloud mode.

(→ Establishing a connection to the WIFI router via WPS (router/cloud mode))

(→ Manually establishing a connection to the WIFI router (router/cloud mode))



How to proceed:

1. Touch  under Cloud to activate the cloud connection.
 - A dialogue field showing the device series number will open. Note down the device series number. You need it for adding the InScenio FM-Master EGC in the web portal.

On your computer or smartphone/tablet

2. Enter the address <https://egccloud.oase-livingwater.com> in the web browser to call up the OASE web portal.
3. Log into the web portal.
 - For the login it is necessary to register once beforehand.
4. Add the InScenio FM-Master EGC in the web portal.
 - For this you require the device series number (displayed when the cloud connection is activated).
 - The device password is required (defined during commissioning/start-up). The device password can be changed. (→ Changing the device password)

In the "FM Master" app

5. Check the connection status in the menu "Settings" under "Cloud".
 -  InScenio FM-Master EGC is connected to the OASE cloud.
 -  InScenio FM-Master EGC is not connected to the OASE cloud.
 - It may take several minutes to establish a connection, depending on the internet connection.

7.4.6 Changing the device password



"Settings" screen

The device password protects the InScenio FM-Master EGC from unauthorised access. It is defined during commissioning/start-up but can be changed later.

If you forget the device password, you have to reset the network settings or restore the factory default settings. When establishing the connection between InScenio FM-Master EGC and the "FM Master" app, a new device password has to be defined.

- The device password is required in order to
 - allow the InScenio FM-Master EGC to be added in the web portal,
 - change the SSID or WIFI password for the access point mode.
- The device password is automatically deleted when
 - the firmware is updated
 - the network settings are reset (→ Resetting the network settings),
 - the factory default settings are restored (→ Restoring the factory default settings).

How to proceed:

1. Touch  next to "Device password".
 - A prompt appears for the old device password.
2. Enter the old device password and confirm with "OK".
3. Enter a new device password, repeat the entry and confirm with "OK".



NOTE

When the device password is changed, the InScenio FM-Master EGC is automatically blocked in the OASE web portal.

- The InScenio FM-Master EGC has to be deleted in the web portal and then added again. The device series number and the new device password are required for this.

7.4.7 Updating the system time



"Settings" screen

How to proceed:

1. Touch  next to "Update time".
 - The touch symbol is active when the system time of the InScenio FM-Master EGC differs from the time on the operating device.
 - The time is only updated when the touch symbol is active.
2. Confirm the query with "OK".

7.4.8 Updating the firmware



"Settings" screen

For a firmware update, the InScenio FM-Master EGC changes to the firmware update mode and provides a new network. Your smartphone/tablet has to be connected to this network for installing the update.

Prerequisites for a malfunction-free firmware update:

- Other WIFI connections to the InScenio FM-Master EGC are disconnected.
- The WIFI connection has a strong signal.
- The FM-Master app is not closed during the update.
- The power saving mode of the smartphone/tablet is deactivated.
- The smartphone/tablet battery is sufficiently charged. The update takes up to 2 minutes.
- The power supply of the InScenio FM-Master EGC is not interrupted.

How to proceed:

1. Tap  next to „FM-Master Firmware“.
 - The touch symbol is only displayed when an update is available.
2. Confirm the notes for a malfunction-free firmware update.
 - InScenio FM-Master EGC switches to firmware update mode and confirms the switch with an acoustic signal.
 - InScenio FM-Master EGC makes the network „OASE_UPDATE_xxxxxx“ or „OASE_UPDATE_EGC_xxxxxx“ available.
 - An instruction for changing the network is displayed.
3. Connect your smartphone/tablet with the network „OASE_UPDATE_xxxxxx“ or „OASE_UPDATE_EGC_xxxxxx“.
 - Use the standard password of the InScenio FM-Master EGC for the prompt (see device type plate).
4. Switch to the "Settings" screen of the app and confirm the instruction.
 - The update is started.
 - The progress of the update is displayed.
5. After a successful update, re-connect the smartphone/tablet with the WIFI of the InScenio FM-Master EGC.

7.4.9 Displaying device information



"Settings" screen

Displayed information:

- App version of the Easy Control App
- Firmware version of the InScenio FM-Master EGC

Touch "Further information" to display the following information:

- Serial number of the InScenio FM-Master EGC
- Local IP address
- IP address of the InScenio FM-Master EGC
- Touch [Product information / FAQ](#) to access the OASE website for further information about the product and help with problems.

7.4.10 Resetting the network settings

The network settings are reset to the delivery default settings. Saved entries from the device library and the timer are retained.

How to proceed:

J

1. Remove the plug.
2. Insert the service pin into the opening between the two top sockets until you feel a resistance. That is the reset button.
3. Keep the reset button pressed for approx. 5 seconds.
 - An acoustic warning signal will sound at short intervals, signalling the deletion of the network settings.
 - The network settings have been reset when the green LED on the InScenio FM-Master EGC is lit.
 - Network name (SSID) and password of the WIFI router are deleted.
 - The WIFI password of the InScenio FM-Master EGC is set to the factory default setting.
 - The device password is deleted.
 - The InScenio FM-Master EGC starts in access point mode and can now be directly connected to the smartphone/tablet.
4. Reinsert the plug.

7.4.11 Restoring the factory default settings

The delivery default settings of the InScenio FM-Master EGC are restored. All entered data will be lost.

How to proceed:

J

1. Remove the plug.
2. Insert the service pin into the opening between the two top sockets until you feel a resistance. That is the reset button.
3. Hold down the service button for min. 15 seconds.
 - After 5 seconds, an acoustic warning signal will sound at short intervals, signalling the deletion of the network settings. After a further 10 seconds a continuous acoustic warning signal will sound. Then the LED will flash and the factory default settings will start being restored.
 - The factory default settings have been restored when the green LED is lit.
 - The network name (SSID) and password of the WIFI router are deleted.
 - The WIFI password of the InScenio FM-Master EGC is set to the factory default setting.
 - The device password is deleted.
 - The device list is deleted.
 - The InScenio FM-Master EGC starts in access point mode and can now be directly connected to the smartphone/tablet.
4. Reinsert the plug.

8 Remedy of faults

8.1 Malfunction table

Malfunction	Cause	Remedy
The WIFI connection is not established although the network name is displayed in the WIFI settings.	The smartphone/tablet cannot update the entered connection data for the network.	<p>iOS:</p> <ul style="list-style-type: none"> • Select the network and touch Φ. • Touch "Ignore this network" to remove the network. • Then establish a connection with the network again. <p>Android:</p> <ul style="list-style-type: none"> • Select the network and touch "Remove" to remove the network. • Then establish a connection with the network again.
	The WIFI standard set in the router is not compatible with the InScenio FM-Master EGC.	The InScenio FM-Master EGC only supports the WIFI standard 802.11b. The InScenio FM-Master EGC supports the WIFI standard 802.11n+g+b
The InScenio FM-Master EGC is not reacting to commands.	WIFI on the smartphone/tablet is deactivated.	Activate WIFI on the smartphone/tablet and establish a connection to the InScenio FM-Master EGC.
	Sources of interference between the smartphone/tablet and InScenio FM-Master EGC	<ul style="list-style-type: none"> • Reduce the distance between the smartphone/tablet and the InScenio FM-Master EGC. • Select a different location for operating by smartphone/tablet. • Ensure that there are no obstructions between the InScenio FM-Master EGC and smartphone/tablet. • For a direct WIFI connection (access point) between the InScenio FM-Master EGC and smartphone/tablet, select a different WIFI channel (→ "Settings" screen).
	Too large a distance between the smartphone/tablet and the InScenio FM-Master EGC	<ul style="list-style-type: none"> • Reduce the distance, do not exceed the max. range of 80 m. • Use an off-the-shelf repeater to increase the range.
	The WIFI antenna of the InScenio FM-Master EGC has become loose or is not connected.	Connect the WIFI antenna, tighten and align in the direction of the smartphone/tablet and router.
	The WIFI antenna on the InScenio FM-Master EGC is not correctly aligned.	Align the WIFI antenna in the direction of the smartphone/tablet and router.
	The power supply of the InScenio FM-Master EGC is interrupted.	<p>Connect it to the power supply.</p> <ul style="list-style-type: none"> • The green LED is lit. • The green LED flashes when the WIFI connection is established.
	The receiver in the InScenio FM-Master EGC is defective.	Contact the OASE service.
	The „Easy Control“ app is outdated.	Install the latest version of the „Easy Control“ app on your smartphone/tablet.
The operating system of the smartphone/tablet is outdated.	Update the operating system.	
The dimmer is not functioning.	<p>The fine-wire fuse has tripped.</p> <ul style="list-style-type: none"> • A non-dimmable device has been connected to the socket with dimmer function. • The maximum permissible connected load has been exceeded. 	<ul style="list-style-type: none"> • Replace the fuse with a new one (→ Technical data). • Only connect suitable units to the socket with dimmer function. • Adhere to the maximum permissible connected load.
The InScenio FM-Master EGC switches at the wrong time.	The system time of the InScenio FM-Master EGC does not correspond to the actual time.	Update the system time to the time on the operating device. (→ Updating the system time)
The added OASE device with wireless controls is not reacting to commands.	There is too large a distance between the device and the InScenio FM-Master EGC for the 433.92-MHz wireless control.	Reduce the distance between the InScenio FM-Master EGC and the OASE device, do not exceed the max. range of 80 m.
The added EGC device is not reacting to commands.	The data cable is interrupted.	Check the EGC connections.
	The EGC device has no power supply	Connect it to the power supply.
No connection between EGC device and InScenio FM-Master EGC.	The data cable is interrupted.	Check the EGC connections.
	The EGC device has no power supply	Connect it to the power supply.
Several devices react to the command of the manual transmitter.	Several devices have been taught into one channel of the InScenio FM-Master EGC.	<p>Remove the device that is not required.</p> <ul style="list-style-type: none"> • The instructions for use of the device describe how to remove the device.

Malfunction	Cause	Remedy
Yellow LED is lit	The InScenio FM-Master EGC is in the firmware update mode.	Connect with the WIFI „OASE_UPDATE_XXXXXX“ or „OASE_UPDATE_EGC_XXXXXX“ and use the app to start the firmware update.
The yellow LED is flashing slowly (2 seconds on, 1 second off).	InScenio FM-Master EGC is searching for a connection to the router.	<ul style="list-style-type: none"> • Reduce the distance, do not exceed the max. range of 80 m. • Remove any sources of interference that may be weakening the WIFI signal (e.g. other wireless devices, differences in height). • Switch on the WIFI router. • Activate the WIFI function on the router. • If the router is no longer available or defective, reset the network settings of the InScenio FM-Master EGC so that it can be directly controlled in access point mode (→ Resetting the network settings) • Connect the InScenio FM-Master EGC to another router (→ Establishing a connection to the WIFI router (router/cloud mode))
Red LED is flashing.	Internal error	<ul style="list-style-type: none"> • Disconnect from the power supply, wait for 10 seconds and then reconnect. • Reset the InScenio FM-Master EGC to the factory default settings.
The device does not start, red LED flashing.	No firmware found.	Manually start the firmware update mode (→ Manually starting the firmware update mode)

8.2 Manually starting the firmware update mode

How to proceed:

J

1. Disconnect from the power supply.
2. Remove the plug.
3. Insert the service pin into the opening between the two top sockets until you feel a resistance. That is the reset button.
4. Hold down the reset button.
5. Connect to the power supply again while pressing the reset button.
6. Release the reset button after approx. 2 seconds.
 - The InScenio FM-Master EGC is in firmware update mode when the yellow LED is flashing.
7. Use your smartphone/tablet to establish a WIFI connection with the WIFI OASE_UPDATE_XXXXXX or OASE_UPDATE_EGC_XXXXXX.
8. Start the firmware update via the app. (→ Updating the firmware)
9. Reinsert the plug.

9 Maintenance and cleaning



WARNING

Electrical current may cause death or severe injuries.

- Disconnect the power plug before carrying out any work on the unit.

9.1 Cleaning the device

Clean the unit with a soft, clean and dry cloth. Never use aggressive cleaning agents or chemical solutions. These can attach the housing surface or impair the function.

9.2 Replacing the fuse

The dimmer is protected by a fine-wire fuse.

Prerequisite:

- The power plugs of the connected devices are disconnected.

How to proceed:

K

1. Remove the plug.
2. Turn the fuse holder counter-clockwise by quarter of a turn (bayonet closure) using a screwdriver and exerting light pressure.
3. Remove the fuse holder including the fine-wire fuse.
4. Replace the fine-wire fuse.
Type: → Technical data
5. Turn in the fuse holder again.
6. Reinsert the plug.

10 Wear parts

- Fine-wire fuse, dimmer

11 Spare parts

The use of original parts from OASE ensures continued safe and reliable operation of the unit.

Please visit our website for spare parts drawings and spare parts.



www.oase-livingwater.com/spareparts

12 Disposal



NOTE

Do not dispose of this unit with domestic waste.

- Render the unit unusable beforehand by cutting the cables and dispose of the unit via the return system provided for this purpose.

AVERTISSEMENT

- Dans le cas où cet appareil serait utilisé par des mineurs de moins de 8 ans ainsi que par des personnes souffrant d'un handicap mental ou plus généralement par des personnes manquant d'expérience, un adulte averti devra être présent, qui renseignera le mineur ou la personne fragilisée concernée sur le bon emploi de ce matériel.
- Les enfants ne doivent pas jouer avec cet appareil.
- Ne pas laisser un enfant sans surveillance pour le nettoyage ou l'entretien.
- Veiller à ce que l'appareil soit absolument protégé par fusible par le biais d'une protection différentielle avec un courant assigné de 30 mA maximum.
- Ne brancher l'appareil que lorsque les caractéristiques électriques de l'appareil et de l'alimentation électrique correspondent. Les caractéristiques de l'appareil sont indiquées sur la plaque signalétique de l'appareil, sur l'emballage ou dans cette notice d'emploi.
- Il existe un risque d'électrocution pouvant entraîner la mort ou des blessures graves ! Avant tout contact avec l'eau, couper l'alimentation de tous les appareils électriques se trouvant dans l'eau.
- Débrancher la prise de secteur avant d'exécuter des travaux sur l'appareil.
- Ne jamais immerger l'appareil dans l'eau ou dans un autre liquide.
- Ne pas utiliser l'appareil lorsque les câbles électriques ou les boîtiers sont endommagés.

Table des matières

1	Remarques relatives à cette notice d'emploi	86
1.1	Avertissements dans cette notice d'emploi	86
1.1.1	Références dans cette notice d'emploi	86
2	Consignes de sécurité	86
2.1	Installation électrique correspondant aux prescriptions	86
2.2	Exploitation sécurisée	87
3	Pièces faisant partie de la livraison	87
4	Description du produit	87
4.1	Utilisation conforme à la finalité	88
5	Mise en place et raccordement	88
5.1	Branchement de l'antenne	88
5.2	Installation InScenio FM-Master EGC	88
5.3	Brancher l'alimentation en courant	88
5.4	Raccorder un appareil adapté EGC	89
5.5	Raccorder des appareils sur la distribution d'alimentation en courant	89
6	Mise en service	90
6.1	Affichage du statut d'exploitation	90
6.2	Installer l'App « OASE Easy Control »	90
6.3	Établir la connexion au routeur WIFI (Router/Mode Cloud)	91
6.3.1	Différentes méthodes pour établir la connexion WIFI	91
6.3.2	Établir la connexion au routeur WIFI via WPS (Router/Mode Cloud)	91
6.4	Établir la connexion directe WIFI (Mode Access-Point)	92
7	Utilisation	93
7.1	Écran « Accueil »	93
7.1.1	Adaptation de l'icône pour la prise	94
7.1.2	Utilisation de l'appareil avec l'émetteur manuel	95
7.1.3	Utilisation de la pompe via EGC	96
7.1.4	Utilisation des appareils ProfiClear via EGC	98
7.1.5	Utilisation des appareils ProfiLux via EGC	101
7.2	Écran « Minuterie »	103
7.2.1	Ajout de minuterie	104
7.2.2	Modification/suppression de la minuterie	104
7.3	Écran « Mes appareils »	105
7.3.1	Ajouter un appareil adapté EGC	106
7.3.2	Ajouter un appareil à émetteur manuel	107
7.3.3	Filtre profiClear Premium - mise à jour sur EGC	108
7.3.4	Suppression d'appareil	110
7.4	Écran « Settings »	111
7.4.1	Établir la connexion au routeur WIFI via WPS (Router/Mode Cloud)	113
7.4.2	Établir la connexion manuellement au routeur WIFI (Router/Mode Cloud)	113
7.4.3	Modification du nom de réseau	114
7.4.4	Modifier le mot de passe WIFI	114
7.4.5	Activer la connexion cloud	115
7.4.6	Modification du mot de passe d'appareil	116
7.4.7	Actualisation de l'heure du système	116
7.4.8	Mise à jour du micrologiciel	117
7.4.9	Affichage des informations d'appareil	117
7.4.10	Réinitialisation des réglages de réseau	118
7.4.11	Restauration des réglages d'usine	118

<u>8</u>	<u>Dépannage</u>	<u>119</u>
	<u>8.1</u> <u>Tableau des défauts</u>	<u>119</u>
	<u>8.2</u> <u>Lancement manuel du mode de mise à jour du micrologiciel</u>	<u>120</u>
<u>9</u>	<u>Nettoyage et entretien</u>	<u>121</u>
	<u>9.1</u> <u>Nettoyage de l'appareil</u>	<u>121</u>
	<u>9.2</u> <u>Remplacement de fusible</u>	<u>121</u>
<u>10</u>	<u>Pièces d'usure</u>	<u>121</u>
<u>11</u>	<u>Pièces de rechange</u>	<u>121</u>
<u>12</u>	<u>Recyclage</u>	<u>121</u>
	<u>Caractéristiques techniques</u>	<u>863</u>
	<u>Symboles sur l'appareil</u>	<u>865</u>

1 Remarques relatives à cette notice d'emploi

Bienvenue chez OASE Living Water. Avec l'acquisition du produit InScenio FM-Master EGC vous avez fait le bon choix.

Avant la première utilisation de l'appareil, lire attentivement cette notice d'emploi et se familiariser avec l'appareil. L'exécution de tous les travaux avec et sur cet appareil est autorisée uniquement si elle est conforme aux directives jointes.

Respecter impérativement les consignes de sécurité relatives à une utilisation correcte et en toute sécurité.

Conserver soigneusement cette notice d'emploi. Lors d'un changement de propriétaire, prière de transmettre également cette notice d'emploi.

1.1 Avertissements dans cette notice d'emploi

Dans cette notice, les avertissements sont classés par mots de signalisation qui indiquent l'ampleur du risque.



AVERTISSEMENT

- signale une situation éventuellement dangereuse.
- Le non-respect risque d'entraîner la mort ou des blessures graves.



REMARQUE

Informations permettant d'assurer une meilleure compréhension et d'éviter des dommages matériels ou environnementaux.

1.1.1 Références dans cette notice d'emploi

A Renvoi à l'illustration, p. ex. Figure A.

→ Renvoi à un autre chapitre.

2 Consignes de sécurité

2.1 Installation électrique correspondant aux prescriptions

- Les installations électriques doivent répondre aux règlements d'installation nationaux et leur exécution est exclusivement réservée à un technicien électricien.
- Une personne est considérée comme technicien électricien lorsqu'elle est capable et habilitée à apprécier et réaliser les travaux qui lui sont confiés en raison de sa formation technique, de ses connaissances et de son expérience. Travailler en tant que technicien consiste également à identifier d'éventuels dangers et à respecter les normes régionales et nationales, les règlements et les dispositions en vigueur qui se rapportent aux tâches à exécuter.
- En cas de questions et de problèmes, prière de vous adresser à un technicien électricien.
- Protéger les raccordements à fiche contre l'humidité.

2.2 Exploitation sécurisée

- Nous recommandons une utilisation avec capot de protection monté. L'appareil est ainsi en plus protégé contre les intempéries.
- Appareils branchés qui peuvent entraîner des risques, débrancher après l'utilisation de InScenio FM-Master EGC afin d'éviter un redémarrage inopiné. Par exemple :
 - Appareils qui produisent de la chaleur.
 - Appareils avec des pièces mobiles sur le côté qui peuvent causer des blessures, comme des couteaux électriques ou des scies.
- Ne pas utiliser InScenio FM-Master EGC avec des appareils médicaux.
- Ne pas porter ou tirer l'appareil par les câbles électriques.
- Poser les câbles de manière à ce qu'ils soient protégés contre d'éventuels endommagements et veiller à ce que personne ne puisse trébucher.
- Ne pas utiliser de multiprises.
- Exécuter des travaux sur l'appareil uniquement si ces derniers sont décrits dans la notice d'emploi. S'il est impossible de remédier aux problèmes, contacter le SAV agréé ou en cas de doute le constructeur.
- Ne jamais procéder à des modifications techniques sur l'appareil.
- N'utiliser que des pièces de rechange et des accessoires d'origine pour l'appareil.

3 Pièces faisant partie de la livraison

□ A	Nombre	Description
1	1	InScenio FM-Master EGC
2	1	Capot de protection
3	1	Piquet
4	1	Antenne WIFI
5	1	Tige de service, pour la réinitialisation au réglage d'usine
6	1	Résistance pour le réseau EGC

4 Description du produit

InScenio FM-Master EGC est une commande d'appareil disposant d'un réseau local sans fil (WIFI). La commande des appareils branchés est effectuée par le biais d'un smartphone ou d'une tablette et de l'App OASE Easy Control.

Caractéristiques :

- quatre prises commutables dont l'une est à variateur.
- Chaque prise peut être commandée pendant 24 heures grâce à la minuterie intégrée.
- Un maximum de 10 appareils OASE avec émetteur manuel se laissent intégrer en plus et activer par le biais de l'App.
- Possibilité de connexion pour terminaux adaptés EGC.
 - Easy Garden Control System (EGC) offre des possibilités de commande agréables, que ce soit dans le jardin ou au bord d'un étang, et garantit confort et sécurité.
 - Retrouvez plus d'informations sur EGC et ses possibilités sur www.oase-livingwater.com/egc-start.
- InScenio FM-Master EGC Cloud permet de contrôler à distance les terminaux adaptés EGC via le portail internet OASE. Le portail internet est accessible depuis <https://egccloud.oase-livingwater.com>.
- Le capot, en tant que protection contre les éclaboussures, permet une utilisation tout au long de l'année.

4.1 Utilisation conforme à la finalité

Exclusivement utiliser InScenio FM-Master EGC comme suit :

- A utiliser uniquement en tant que distributeur du bloc d'alimentation pour des produits OASE appropriés.
- A utiliser à des températures ambiantes entre -20 °C et +45 °C.
- Exploitation dans le respect des données techniques.

Ci-après, les restrictions pour InScenio FM-Master EGC :

- Ne pas raccorder des appareils risquant d'être la source de dangers pour les personnes ou les objets et devant être aussitôt débranchés en cas d'urgence.
- A ne faire fonctionner ni dans ni sous l'eau.

5 Mise en place et raccordement



AVERTISSEMENT

La tension électrique peut entraîner des blessures graves ou la mort.

- Placer l'appareil à une distance d'au moins 2 m de l'eau, à l'abri de toute inondation.
- Utiliser l'appareil avec le capot de protection.

5.1 Branchement de l'antenne

Voici comment procéder :

C

1. Retirer le bouchon et visser l'antenne.
2. Ajuster l'antenne.

5.2 Installation InScenio FM-Master EGC

Voici comment procéder :

B

- Placer l'appareil à au moins 2 m du bord de l'étang.
- Ne pas exposer directement l'appareil au rayonnement solaire.

D

1. Enfoncer le piquet dans le sol sur env. $\frac{3}{4}$ de sa longueur.
2. Pousser l'appareil sur le piquet.
3. Avec l'appareil, enfoncer toute la longueur du piquet dans le sol.
4. Vérifier la stabilité.

5.3 Brancher l'alimentation en courant

Voici comment procéder :

E

Variante d'appareils avec la fiche secteur :

- Placer le raccord du câble secteur sur la fiche mâle de l'appareil.

F

Variante d'appareils avec le câble secteur :

- Brancher l'appareil sur le secteur.
 - L'exécution de travaux sur le secteur est exclusivement réservée à un technicien électricien.
 - Respecter la configuration des broches sur le drapeau, sur le câble secteur.
 - Installer uniquement des brins dotés de bagues.

5.4 Raccorder un appareil adapté EGC

Fixer correctement le connecteur est primordial pour assurer une connexion sécurisée et le bon fonctionnement du réseau EGC.

Le câble de raccordement EGC est indispensable pour réaliser le raccordement.

- Le câble de raccordement EGC est un accessoire disponible dans différentes longueurs : 2,5 m (47038), 5 m (47039) et 10 m (47040).

Voici comment procéder :

G, H

1. Retirer la résistance finale EGC sur l'appareil.
2. Brancher le connecteur et le sécuriser à l'aide des deux vis (max. 2.0 Nm).
 - Le joint en caoutchouc doit être propre et parfaitement logé.
 - Remplacer tout joint en caoutchouc endommagé.
3. Sur le dernier appareil du réseau EGC, retirer le capuchon de protection situé sur EGC-OUT, brancher la fiche du câble de raccordement et la sécuriser à l'aide des deux vis (max. 2.0 Nm).
 - Aucun câble de raccordement EGC n'est branché au EGC-OUT du dernier appareil du réseau EGC. Une résistance finale doit être branchée sur ce EGC-OUT afin que le réseau EGC soit branché correctement.
 - La résistance finale est livrée avec le InScenio FM-Master EGC.

5.5 Raccorder des appareils sur la distribution d'alimentation en courant

- Ne raccorder qu'un seul appareil par prise.
- Ne pas raccorder à l'appareil ni des appareils de commande InScenio ni des multiprises mobiles.

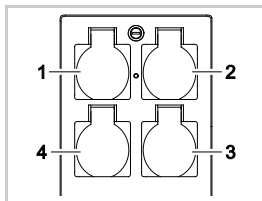

- 1 Prise 1, commutable (max. 10 A / 2000 W)
- 2 Prise 2, commutable (max. 10 A / 2000 W)
- 3 Prise 3, commutable (max. 10 A / 2000 W)
- 4 Prise 4, commutable et à variateur (40 W ... 320 W)

Remarque : La charge totale de l'appareil ne doit pas dépasser 16 A / 3600 W.

Voici comment procéder :

1. Sélectionner la prise appropriée (voir figure du haut) et brancher la fiche secteur de l'appareil dans la prise.
 - Contrôler que le branchement de l'appareil soit autorisé sur cette prise. Pour cela, lire la notice d'emploi de l'appareil à brancher.
 - Les appareils alimentés en courant électrique via un transformateur ne doivent pas être branchés sur la prise à variateur.
 - Les appareils adaptés EGC ne doivent pas être branchés sur la prise à variateur afin de ne pas les endommager.

I

2. Mettre le capot en place.

6 Mise en service

La commande s'effectue par le biais de l'App « Easy Control » sur le smartphone / la tablette. La mise en service s'effectue dans l'ordre suivant :

1. Installer l'App « Easy Control ». (→ Installer l'App « OASE Easy Control »)
2. Brancher InScenio FM-Master EGC sur le secteur.
3. Établir la connexion WIFI.

Le smartphone / la tablette peut se connecter de deux manières différentes au InScenio FM-Master EGC (WIFI) :

- Le smartphone / la tablette et le InScenio FM-Master EGC sont connectés via un routeur WIFI. (→ Établir la connexion au routeur WIFI (Router/Mode Cloud))
- Le smartphone / la tablette et le InScenio FM-Master EGC sont directement connectés l'un à l'autre. (→ Établir la connexion directe WIFI (Mode Access-Point))



REMARQUE

La LED sur le InScenio FM-Master EGC indique l'état de fonctionnement.

6.1 Affichage du statut d'exploitation

A

La LED de l'appareil indique l'état de marche du InScenio FM-Master EGC.

- Aide en cas de défauts ou de caractéristiques de fonctionnement incorrectes : (→ Tableau des défauts)

Couleur LED	Statut LED	Descriptif
–	éteinte	InScenio FM-Master EGC est déconnecté
verte	Allumée	InScenio FM-Master EGC est prêt à l'emploi et en mode de point d'accès
	Clignote rapidement	WPS est activé, InScenio FM-Master EGC attend les données d'accès du routeur
	Clignote lentement (allumée 2 secondes, éteinte 1 seconde)	InScenio FM-Master EGC est prêt à l'emploi et raccordé au routeur
Jaune	Allumée	InScenio FM-Master EGC démarre ou se trouve en mode de mise à jour
	Clignote rapidement	La mise à jour du micrologiciel est en cours
	Clignote lentement (allumée 2 secondes, éteinte 1 seconde)	InScenio FM-Master EGC cherche la connexion au routeur
Rouge	Clignote	Défaut Remède : <ul style="list-style-type: none"> • couper l'alimentation en courant, attendre 10 secondes, rétablir l'alimentation en courant • Réinitialiser le InScenio FM-Master EGC au réglage d'usine (→ Restauration des réglages d'usine) • Exécuter la mise à jour du micrologiciel (→ Mise à jour du micrologiciel)

6.2 Installer l'App « OASE Easy Control »

iOS

Android

Ci-après, la manière de procéder :



1. Ouvrir Google Play ou App Store



2. Chercher et installer l'App « OASE Easy Control ».
 - Suivre les instructions pendant l'installation.
3. Valider les questions relatives à l'accès à des données internes de l'appareil.
 - Si l'accès est autorisé, il est possible de créer des photos de produit individuelles pour la désignation des prises.
 - Le questionnement s'effectue pendant l'installation (Android) ou à l'exécution de l'App (iOS).

Après une installation correcte, l'App s'affiche sur l'écran.

6.3 Établir la connexion au routeur WIFI (Router/Mode Cloud)

Prérequis :

- La portée WIFI entre le routeur et InScenio FM-Master EGC est inférieure à 80 m sans sources de perturbation et avec le champ de vision libre.
- Compatibilité avec les standards WIFI suivants :
 - InScenio FM-Master EGC: 802.11b
 - InScenio FM-Master EGC: 802.11n+g+b

6.3.1 Différentes méthodes pour établir la connexion WIFI

La connexion peut être effectuée de trois manières différentes :

- Connexion via WPS par pression de bouton
- Connexion via l'App „OASE Easy Control" via WPS (→ Établir la connexion au routeur WIFI via WPS (Router/Mode Cloud))
- Connexion manuelle via l'App „OASE Easy Control" (→ Établir la connexion manuellement au routeur WIFI (Router/Mode Cloud))

6.3.2 Établir la connexion au routeur WIFI via WPS (Router/Mode Cloud)

Voici comment procéder :

Au routeur :

1. Appuyer sur la touche WPS du routeur pour activer le WPS.
 - Respecter les indications fournies dans la notice d'emploi du routeur.
 - Le WPS est uniquement actif pendant un temps limité. Activer le WPS sur le InScenio FM-Master EGC pendant ce temps.

J

Sur le InScenio FM-Master EGC:

2. Introduire le stylet de service dans l'orifice entre les deux prises du haut jusqu'à ce qu'une résistance se fasse ressentir. La touche service est enclenchée.
3. Appuyer brièvement sur la touche service (2 secondes max.) pour activer le WPS.
 - La LED est allumée en vert et clignote rapidement.
 - Le WPS reste actif 2 minutes.
 - La connexion est établie lorsque la LED clignote lentement en vert (allumée 2 secondes, éteinte 1 seconde)

Sur le smartphone / la tablette :

4. Établir la connexion au routeur WIFI
5. Lancer l'App « OASE Easy Control».
 - Vous pouvez désormais commander InScenio FM-Master EGC via l'application « OASE Easy Control ».
 - Lors de l'établissement de la première connexion avec InScenio FM-Master EGC, déterminer un mot de passe pour l'appareil afin de protéger InScenio FM-Master EGC contre tout accès non autorisé.
 - Noter le mot de passe car il sera également nécessaire pour insérer InScenio FM-Master EGC dans le cloud OASE. (→ Modification du mot de passe d'appareil)

6.4 Établir la connexion directe WIFI (Mode Access-Point)

Prérequis :

- La portée WIFI entre le routeur et InScenio FM-Master EGC est inférieure à 80 m sans sources de perturbation et avec le champ de vision libre.
- Compatibilité avec les standards WIFI suivants :
 - InScenio FM-Master EGC: 802.11b
 - InScenio FM-Master EGC: 802.11n+g+b
- Le nom de réseau (SSID) ① et le mot de passe WIFI ② se trouvent sur l'autocollant à côté de la plaque signalétique sur InScenio FM-Master EGC.
- La connexion est codée et protégée par un mot de passe.
 - Conseil : Modifier le mot de passer lors de la première mise en service afin d'éviter tout accès non autorisé sur InScenio FM-Master EGC.
- Les six derniers caractères du nom de réseau (SSID) "Oase FM-Master <xxxxxx>" sont spécifiques à l'appareil et strictement prédéfinis.
- Le mot de passe du InScenio FM-Master EGC dans le réglage d'usine est « oase1234 ».



Les symboles utilisés risquent de varier par rapport aux symboles qui se trouvent sur le smartphone/la tablette.

iOS

Android

Ci-après, la manière de procéder :

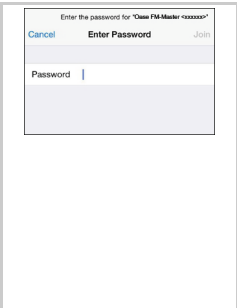

1. Ouvrir les réglages.

2. Sélectionner WIFI et l'activer.

3. Sélectionner « Oase FM-Master <xxxxxx> » dans la liste de réseaux.

4. Saisir le mot de passe WIFI et sélectionner « Connecter ».

– La connexion avec InScenio FM-Master EGC est établie.

– Toute connexion correcte engendre l'affichage de « Connecté » (Android) ou d'un « ✓ » (iOS) sous le nom du réseau.

– Les autres connexions WIFI sont désactivées.

5. Lancer l'App Oase « FM-Master ».

– L'App sélectionne automatiquement la langue du système d'exploitation. Si l'App ne connaît pas la langue, la langue réglée est l'anglais.

– Lors de l'établissement de la première connexion avec InScenio FM-Master EGC, déterminer un mot de passe pour l'appareil afin de protéger InScenio FM-Master EGC contre tout accès non autorisé.

– Noter le mot de passe car il sera également nécessaire pour insérer InScenio FM-Master EGC dans le cloud OASE. (→ Modification du mot de passe d'appareil)

7 Utilisation
7.1 Ecran « Accueil »





Ecran « Accueil »

Les appareils raccordés sont pilotables via l'écran « Accueil ». Balayer vers la droite ou la gauche pour sélectionner un appareil connecté.



FMR0035

- 1 
 - Connexion/déconnexion de la prise
 - Taper sur l'icône pour connecter ou déconnecter la prise.
 - Ajouter la photo à l'icône (→ Adaptation de l'icône pour la prise)

- 2 

Activer / désactiver la minuterie

 - Taper sur l'icône pour activer ou désactiver la minuterie pour les quatre prises.

- 3 ○ ○ ○ ○ ○

Nombre d'appareils ajoutés.

 - Balayer vers la droite ou la gauche pour sélectionner un appareil.

- 4 

Ecran « Accueil »

 - Taper sur l'icône pour sélectionner l'écran.
 - Les appareils raccordés sont pilotables par le biais de cet écran.

Ecran « Minuterie »



 - Taper sur l'icône pour sélectionner l'écran.
 - Piloter les prises pendant 24 heures au moyen des minuteries intégrées.

Ecran « Mes appareils »

 - Taper sur l'icône pour sélectionner l'écran.
 - Ajouter et configurer des appareils OASE télécommandables.

Écran « Settings »

 - Taper sur l'icône pour sélectionner l'écran.
 - Afficher les informations des appareils.
 - Établir la connexion directement avec l'appareil (Access Point) ou via un routeur WIFI (Router).
 - Modifier le nom de réseau (SSID) et le mot de passe.
 - Mettre le micrologiciel à jour.

- 5  Statut de la connexion WIFI
 - ONLINE : Le smartphone/la tablette est connecté/e avec le InScenio FM-Master EGC.
 - OFFLINE : Le smartphone/la tablette n'est pas connecté/e avec le InScenio FM-Master EGC.
- 6 15:51  Heure du système de InScenio FM-Master EGC.
 - L'heure du système se laisse actualiser à l'heure de la boîte de commande. (→ Actualisation de l'heure du système)
- 7  Varier l'intensité de l'appareil raccordé sur la prise du bas, à gauche.
 - Toucher le bouton du curseur et le pousser pour varier l'intensité de l'appareil raccordé.
 - Taper sur les pointes de flèche pour varier progressivement l'intensité de l'appareil raccordé.
 - Fonction disponible pour les appareils OASE à intensité variable.

7.1.1 Adaptation de l'icône pour la prise



Écran « Accueil »

Une configuration personnalisée des icônes servant à la connexion des prises est possible au moyen de photos.



FMR0036

- 1 Symbole pour la connexion de la prise

iOS

Voici comment procéder :

1. Toucher l'icône et y appuyer pendant 2 secondes.
 - Un champ de dialogue s'ouvre pour la sélection.
2. Dans la bibliothèque, sélectionner la photo qui sera soit photographiée avec la caméra intégrée, soit supprimée.

Android

Voici comment procéder :

1. Toucher l'icône et y appuyer pendant 2 secondes.
 - Un champ de dialogue s'ouvre pour la sélection de la caméra.
2. Photographier l'objet voulu avec la caméra intégrée.
 - La photo est automatiquement intégrée dans l'icône.

7.1.2 Utilisation de l'appareil avec l'émetteur manuel



Ecran « Accueil »

Pour les appareils disposant d'un émetteur manuel, l'émetteur manuel est visualisé à l'écran. Les fonctions et le confort d'utilisation sont identiques.

Le nom du produit OASE s'affiche en haut, à gauche sur l'écran. L'appareil ajouté se laisse distinguer nettement au moyen d'un nom personnalisé.



FMR0020

1 Emetteur manuel virtuel

- L'émetteur manuel virtuel est identique à l'émetteur manuel physique.
- Plusieurs émetteurs manuels virtuels ou physiques sont attribuables à un appareil ajouté.
- L'utilisation en commun de plusieurs appareils identiques est possible au moyen d'un émetteur manuel virtuel. Il est nécessaire pour cela que l'émetteur manuel virtuel soit appairé sur chaque appareil. La méthode pour appairer l'émetteur manuel est décrite dans la notice d'emploi de l'appareil ajouté.

Voici comment procéder :

1. Taper sur la touche de l'émetteur manuel virtuel ou toucher la touche et la maintenir appuyée.
 - Une LED rouge signale que l'exécution de la fonction est en cours.
 - La fonction des touches est décrite dans la notice d'emploi de l'appareil ajouté.

7.1.3 Utilisation de la pompe via EGC



Ecran « Accueil »

Le nom du produit OASE s'affiche en haut, à gauche sur l'écran. L'appareil ajouté se laisse distinguer nettement au moyen d'un nom personnalisé.



FMR0037

- 1 Vignettes dynamiques pour la commande et l'affichage des valeurs actuelles.
- 2 Mettre l'appareil en marche ou à l'arrêt.
 - Taper sur l'icône tactile « Marche » pour mettre l'appareil en marche.
 - Taper sur l'icône tactile « Arrêt » pour mettre l'appareil à l'arrêt.
- 3 Affichage de statut de la connexion EGC
 - L'affichage de statut est allumé en vert :
 - La connexion entre l'appareil EGC et InScenio FM-Master EGC est activée.
 - L'affichage de statut est allumé en gris et l'image du produit est grisée :
 - Pas de connexion entre l'appareil EGC et InScenio FM-Master EGC. (→ Dépannage)



Dynamic Function Control (DFC)

Uniquement disponible pour les pompes prenant en charge cette fonction. La fonction DFC est décrite dans la notice d'utilisation de la pompe.

Ci-après, la manière de procéder :

1. Taper sur « Activer » ou « Désactiver » pour activer ou désactiver la fonction DFC.
 - En cas de fonction DFC activée, la Scene actuelle est affichée.
2. Afin de modifier la Scene, toucher le numéro de Scene et le maintenir 2 secondes.
 - Un champ de dialogue s'ouvre.
 - Différentes Scene sont proposées.
3. Sélectionner la Scene voulue.
4. Taper sur « OK » pour appliquer le réglage.
 - Le numéro de Scene est affiché dans la vignette dynamique.
5. Pour annuler l'opération, taper sur « Annuler ».



Seasonal Flow Control (SFC)

Uniquement disponible pour les pompes prenant en charge cette fonction. La fonction SFC est décrite dans la notice d'emploi de la pompe.

- Taper sur « Activer » ou « Désactiver » pour activer ou désactiver la fonction SFC.
 - Le mode actuel est affiché lorsque la fonction SFC activée.
- La pompe change automatiquement entre trois modes. La pompe peut ainsi s'adapter à l'écologie de bassin correspondante.
 - Min : Utilisation en hiver, faible capacité de refoulement.
 - Med : Période de transition, capacité de refoulement moyenne.
 - Max : Utilisation en été, capacité de refoulement élevée.



Réglage du rendement de la pompe

Aucun réglage n'est possible en cas de fonction DFC ou SFC activée. La vignette dynamique est grisée.

- Ci-après, la manière de procéder :
- Toucher le bouton du curseur et le pousser pour régler le rendement de la pompe.
 - Le rendement réglé est affiché en %.
 - 0 % : La pompe marche à vide.
 - 100 % : Rendement max. de la pompe.

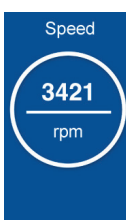

Régime de la pompe

- Affichage du régime actuel en tours/minute.



Durée de fonctionnement de la pompe

- Affichage de la durée de fonctionnement totale en heures.



Puissance absorbée de la pompe

- Affichage de la puissance absorbée actuelle en watt.

7.1.4 Utilisation des appareils ProfiClear via EGC



Ecran « Accueil »

Le nom du produit OASE s'affiche en haut, à gauche sur l'écran. L'appareil ajouté se laisse distinguer nettement au moyen d'un nom personnalisé.

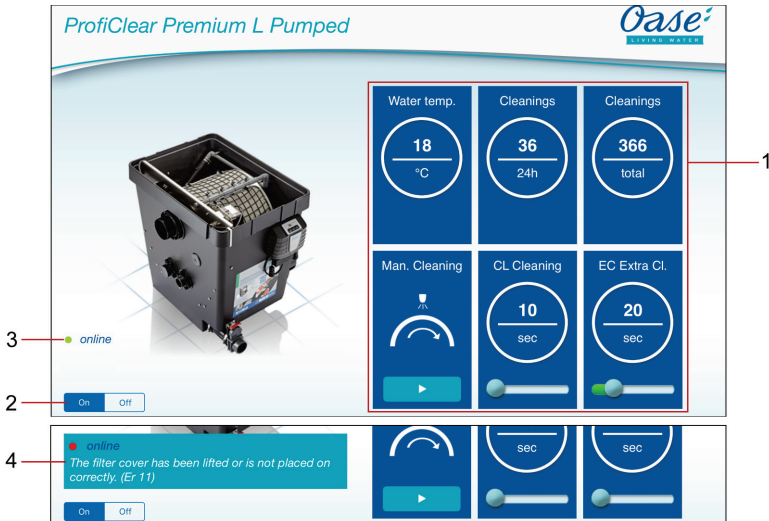

FMR0039

- 1 Vignettes dynamiques pour la commande et l'affichage des valeurs actuelles.
 - Balayer verticalement du doigt les vignettes dynamiques pour en afficher d'autres.
- 2 Mettre l'appareil en marche ou à l'arrêt.
 - Taper sur l'icône tactile « Marche » pour mettre l'appareil en marche.
 - Taper sur l'icône tactile « Arrêt » pour mettre l'appareil à l'arrêt.
- 3 Affichage de statut de la connexion EGC
 - L'affichage de statut est allumé en vert :
 - La connexion entre l'appareil EGC et InScenio FM-Master EGC est activée.
 - L'affichage de statut est allumé en gris et l'image du produit est grisée :
 - Pas de connexion entre l'appareil EGC et InScenio FM-Master EGC. (→ Dépannage)
- 4 Affichage des messages système
 - Affiche le dernier message système survenu.
 - Appuyer sur le message système et maintenir 1 seconde pour afficher et réinitialiser tous les messages système.
 - Une fenêtre de dialogue s'ouvre et liste tous les messages système survenus.
 - Les messages système s'effacent automatiquement après l'élimination de la cause ou peuvent être acquittés via le champ de dialogue.
 - La notice d'emploi de l'appareil ProfiClear contient des descriptions détaillées relatives aux causes possibles et leurs remèdes.



Température actuelle de l'eau en °C

- Affichage uniquement.

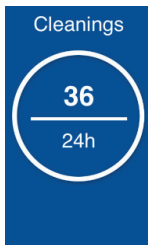

Nombre de nettoyages au cours des dernières 24 heures

- La somme des nettoyages automatiques et en fonction du temps est affichée.
- La valeur est enregistrée dans la commande du filtre.

REMARQUE :

L'auto-vérification du système de filtration surveille le nettoyage automatique. La vérification est effectuée en continu durant un cycle de 2 × 24 heures. La vérification est active à partir d'une température d'eau >12 °C. Les valeurs affichées peuvent fortement varier en raison du contrôle.

Premier cycle de 24 heures

- Si au moins un nettoyage automatique est reconnu, le cycle se renouvelle une fois qu'il est terminé.
- Si aucun nettoyage automatique n'est reconnu, une fois le cycle terminé le deuxième cycle de 24 heures démarre à la suite.

Deuxième cycle de 24 heures

Le nettoyage sur signal d'horloge est désactivé. Ceci réduit le nombre de nettoyages.

- Si au moins un nettoyage automatique est reconnu, une fois le cycle terminé le premier cycle de 24 heures redémarre à nouveau.
- Si aucun nettoyage automatique n'est reconnu, le message système E_r22 est déclenché en fin de cycle. Le nettoyage sur signal d'horloge redémarre à nouveau.
 - Lors de l'exécution d'un nettoyage automatique, le premier cycle de 24 heures redémarre. Le message système E_r22 est réinitialisé automatiquement.





Nombre total de nettoyages

- La somme des nettoyages automatiques, manuels et en fonction du temps est affichée.
- La valeur est enregistrée dans la commande du filtre.



Nettoyage manuel
Nettoyage déclenché manuellement.

Ci-après, la manière de procéder :

1. Taper sur  pour démarrer l'opération.
 - Chaque nettoyage activé (automatique, en fonction du temps ou manuel) est interrompu.
2. Pour annuler l'opération, taper à nouveau sur .



Temps de nettoyage « Cleaning » (CL)

Le réglage modifie la durée du nettoyage. Un nettoyage prolongé est nécessaire lorsque l'écoulement de la charge polluante n'est pas impeccable. Ceci peut s'avérer nécessaire, par ex. en cas de pose de conduites d'évacuation très longues ou tortueuses ou en cas de formation de charge polluante particulièrement gluante (par ex. pendant les périodes de frai).

- Un temps de nettoyage prolongé augmente la consommation en eau. Le réglage de base de 10 s est en principe suffisant (cela correspond env. à $\frac{7}{8}$ de rotation du tambour).

Ci-après, la manière de procéder :

- Toucher le bouton du curseur et le pousser pour régler le temps.
 - Plage réglable : 10 – 30 s.



Temps de nettoyage prolongé « Extra Cleaning » (EC)

Le temps de nettoyage prolongé après chaque 20ème nettoyage empêche la formation de dépôts grossiers dans la rigole de salissures ou dans le système de conduite. Le système des conduites est ainsi rincé à intervalles réguliers.

Si toutefois les salissures s'accumulaient de manière défavorable et occasionnaient des dépôts, il est possible de rincer en plus la conduite avec de l'eau en prolongeant le temps de nettoyage.

Ci-après, la manière de procéder :

- Toucher le bouton du curseur et le pousser pour régler le temps.
 - Plage réglable : 10 – 60 s.



Nettoyage en fonction du temps « Intervall » (IN)

Outre le nettoyage automatique, un nettoyage en fonction du temps est réglable en plus. Cette fonction est particulièrement judicieuse pour les étangs à poissons. Ceci permet aussi en cas de charge polluante minime de toujours évacuer les excréments produits avant que les substances nutritives ne se dissolvent.

Le nettoyage en fonction du temps n'a aucun impact sur le nettoyage automatique qui démarre lorsque le niveau de l'eau est trop bas. L'intervalle de temps se réinitialise après chaque nettoyage automatique et le comptage du temps repart à zéro.

Ci-après, la manière de procéder :

- Toucher le bouton du curseur et le pousser pour régler le temps.
 - Plage réglable : 0; 3 – 60 min.
 - 0 minutes : La fonction est désactivée.
 - Réglage de base : 20 minutes (réglage optimal pour la majorité des cas d'utilisation).



Réglages de base

La commande est réinitialisée sur les réglages de base.

- Toutes les valeurs réglées séparément sont écrasées !
- Ci-après, les valeurs réglées :
 - Temps de nettoyage CL: 10 s
 - Temps de nettoyage prolongé EC: 20 s
 - Nettoyage en fonction du temps IN: 20 min

7.1.5 Utilisation des appareils ProfiLux via EGC



Ecran « Accueil »

Le nom du produit OASE s'affiche en haut, à gauche sur l'écran. L'appareil ajouté se laisse distinguer nettement au moyen d'un nom personnalisé.

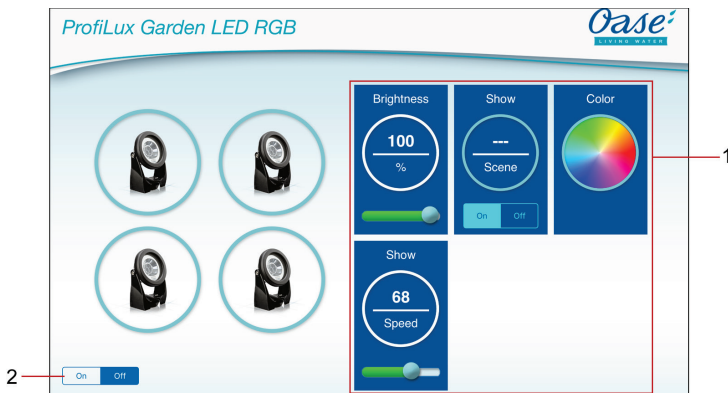

FMR0054

- 1 Vignettes dynamiques pour la commande et l'affichage des valeurs actuelles.
 - Balayer verticalement du doigt les vignettes dynamiques pour en afficher d'autres.
- 2 Mettre l'appareil en marche ou à l'arrêt.
 - Taper sur l'icône tactile « Marche » pour mettre l'appareil en marche.
 - Taper sur l'icône tactile « Arrêt » pour mettre l'appareil à l'arrêt.

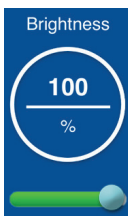

Réglage de la luminosité

La luminosité est réglée pour tous les projecteurs DEL. Un réglage individuel n'est pas possible.

Ci-après, la manière de procéder :

- Toucher le bouton du curseur et le pousser pour régler la luminosité.
 - La luminosité réglée est affichée en %.
 - 0 % : Projecteurs DEL éteint.
 - 100 % : Luminosité max.



Réglage du jeu de lumières

La fonction jeu de lumières contient plusieurs Scenen avec des jeux de lumière différents. Le jeu de lumières est réglé pour tous les projecteurs DEL. Un réglage individuel n'est pas possible.

Ci-après, la manière de procéder :

1. Taper sur « Activer » ou « Désactiver » pour activer ou désactiver la fonction jeu de lumières.
 - En cas de fonction jeu de lumières activée, la Scene actuelle est affichée.
2. Afin de modifier la Scene, toucher le numéro de Scene et le maintenir 2 secondes.
 - Un champ de dialogue s'ouvre.
 - Différentes Scene sont proposées.
3. Sélectionner la Scene voulue.
4. Taper sur « OK » pour appliquer le réglage.
 - Le numéro de la Scene est affiché dans la vignette dynamique.
5. Pour annuler l'opération, taper sur « Annuler ».



Réglage de la couleur

La couleur est réglée pour tous les projecteurs DEL. Un réglage individuel n'est pas possible.

Ci-après, la manière de procéder :

1. Toucher et maintenir le cercle de couleurs enfoncé pendant 2 secondes.
 - Un champ de dialogue s'ouvre.
2. Taper sur la couleur voulue d'un des cercles de couleurs ou balayer du doigt les cercles de couleurs pour sélectionner la couleur.
 - La couleur « blanc » est sélectionnée en tapant sur le cercle intérieur blanc.
3. Taper sur « OK » pour appliquer le réglage.
4. Pour annuler l'opération, taper sur « Annuler ».

Select Color



Cancel | OK

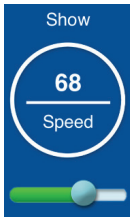

Réglage de la vitesse du jeu de lumières

La vitesse à laquelle se déroule le jeu de lumières est réglée. Le jeu de lumières se répète continuellement.

Ci-après, la manière de procéder :

- Toucher le bouton du curseur et le pousser pour régler la vitesse.
 - Plage réglable : 1 – 100.



7.2 Écran « Minuterie »

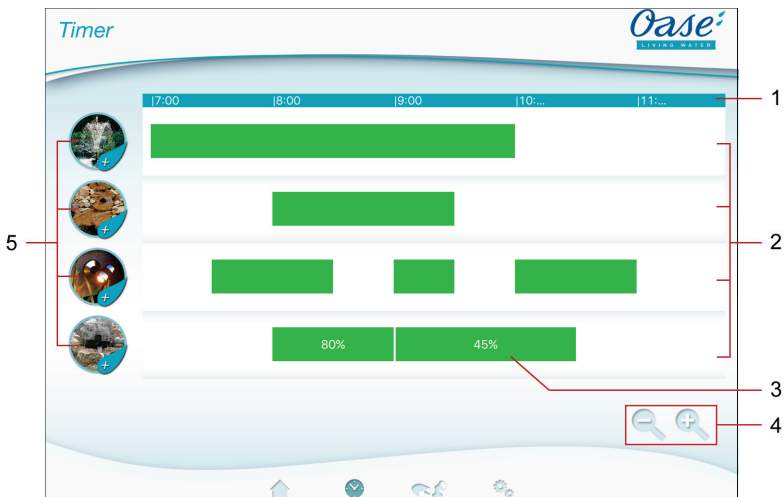

Ecran « Minuterie »



FMR0023

- 1 Graduation en 24 heures (0:00 heure ... 24:00 heures)
- 2 Axe temporel pour la représentation des minuteries programmées
 - Chaque prise est assignée à un axe temporel.
 - Les minuteries programmées sont représentées par des barres vertes sur l'axe temporel.
 - Le diagramme s'adapte dans la zone des axes temporels au moyens de gestes tactiles. Balayer vers la droite ou la gauche pour afficher d'autres horaires. Écartier les doigts pour étirer les axes temporels. Pincer les doigts pour dézoomer les axes temporels.
- 3 Minuteries programmées
 - La barre verte indique le laps de temps durant lequel la prise est activée.
 - Les moments d'activation et de désactivation se lisent sur la graduation en 24 heures.
 - La valeur proportionnelle réglée pour le variateur est affichée en plus pour la prise avec variateur.
- 4 Aides de traitement pour petit écran :
 -  icône tactile
 - compresser les axes temporels.
 -  icône tactile
 - étirer l'icône tactile.
- 5 Icône tactile de la prise
 - Toucher l'icône tactile pour programmer une nouvelle minuterie.

7.2.1 Ajout de minuterie



Écran « Minuterie »

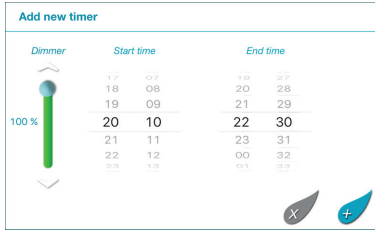

FMR0024

Voici comment procéder :

1. Taper du doigt sur l'icône tactile de la prise voulue ou toucher sur une zone libre de l'axe temporel et maintenir la pression du doigt.
 - Une nouvelle minuterie s'affiche.
2. Balayer à la verticale sur la roulette correspondante jusqu'à ce que les temps de départ et de fin voulus soient réglés.
3. Régler en plus une valeur proportionnelle pour la prise avec variateur.
4. Taper sur pour ajouter la minuterie.
 - La minuterie s'affiche sur l'axe temporel.

Pour annuler l'opération, taper sur .

7.2.2 Modification/suppression de la minuterie



Écran « Minuterie »

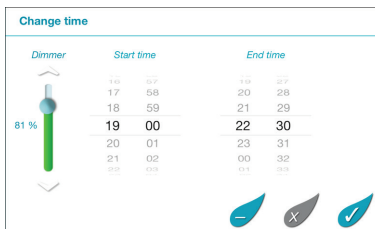

FMR0025

Modification de la minuterie

Voici comment procéder :

1. Toucher la minuterie voulue et maintenir la pression du doigt.
 - La minuterie s'affiche.
2. Balayer à la verticale sur la roulette correspondante pour régler le temps de départ et le temps de fin voulu.
3. Régler en plus la valeur proportionnelle voulue pour la prise avec variateur.
4. Pour enregistrer les réglages :
5. taper sur pour enregistrer les modifications.
 - La minuterie s'affiche sur l'axe temporel.

Pour annuler l'opération, taper sur .

Suppression de la minuterie

Voici comment procéder :

1. Toucher la minuterie voulue et maintenir la pression du doigt.
 - La minuterie s'affiche.
2. Taper sur  pour supprimer la minuterie programmée.
 - Une question s'affiche demandant si la suppression concerne soit uniquement cette minuterie soit toutes les minuteries programmées pour la prise.
3. Taper sur l'ordre voulu.
 - La minuterie, voire toutes les minuteries de la prise sont supprimées.

7.3 Écran « Mes appareils »



Écran « Mes appareils »

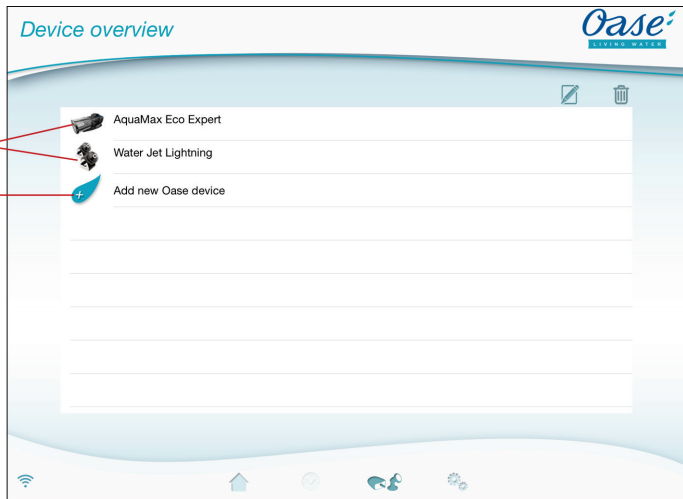

FMR0016

1 Appareils déjà ajoutés

2 Nouvel appareil à ajouter



Ajouter le nom de l'appareil

- Sélectionner l'appareil et taper sur l'icône tactile.



Suppression de l'appareil

- Sélectionner l'appareil et taper sur l'icône tactile.





7.3.1 Ajouter un appareil adapté EGC



Écran « Mes appareils »

Maximum 10 appareils EGC ou appareils à émetteur manuel peuvent être ajoutés au InScenio FM-Master EGC.

Voici comment procéder :

1. Taper sur  pour ouvrir la liste des appareils OASE disponibles.
 - Lors de l'ouverture, InScenio FM-Master EGC recherche automatiquement les appareils EGC raccordés. Les appareils EGC doivent être correctement raccordés au réseau EGC et activés afin que InScenio FM-Master EGC puisse trouver les appareils EGC. Les appareils trouvés sont marqués en couleur dans la liste et « Appareil trouvé » est indiqué sous l'appareil.
 - Les appareils adaptés EGC sont reconnaissable au logo EGC (Easy Garden Control) dans l'image du produit.
 - Taper sur  pour lancer une nouvelle recherche d'appareils EGC raccordés.
2. Sélectionner l'appareil adapté EGC voulu dans la liste.
 - Seul des appareils EGC trouvés par InScenio FM-Master EGC dans le réseau EGC peuvent être ajoutés.
 - Taper sur  pour obtenir des informations sur l'appareil. Si la question suivante est confirmée avec « OK », la page internet d'OASE contenant les informations relatives au produit s'ouvre dans le navigateur.
3. Taper sur  pour ajouter l'appareil.
 - L'appareil a été ajouté à la liste des appareils.
4. Pour donner un nom à l'appareil ajouté, passer à l'aperçu des appareils.
5. Sélectionner l'appareil voulu dans l'aperçu des appareils et taper sur .
 - Un champ de dialogue s'ouvre.
6. Saisir le nom de l'appareil et le valider avec « OK ».
 - Le nom de l'appareil a été attribué.



REMARQUE

Si plusieurs appareils du même type sont présents, le processus devra être répété pour chaque appareil.

7.3.2 Ajouter un appareil à émetteur manuel







Ecran « Mes appareils »

Maximum 10 appareils EGC ou appareils à émetteur manuel peuvent être ajoutés au InScenio FM-Master EGC.



iOS

Voici comment procéder :

1. Taper sur  pour ouvrir la liste contenant les appareils OASE disponibles.
 - Lors de l'ouverture, InScenio FM-Master EGC recherche automatiquement les appareils EGC raccordés.
 - Les appareils à émetteur manuel sont reconnaissables à l'émetteur manuel représenté sur l'image du produit.
2. Sélectionner l'appareil à émetteur manuel voulu dans la liste.
 - Taper sur  pour obtenir des informations sur l'appareil. Si la question suivante est confirmée avec « OK », la page internet d'OASE contenant les informations relatives au produit s'ouvre dans le navigateur.
3. Taper sur  pour ajouter l'appareil.
 - Une demande concernant l'apprentissage de l'émetteur manuel apparaît.
4. Sur l'appareil, actionner la touche concernant l'apprentissage et valider ensuite la question avec « OK ».
 - La fonction de la touche pour l'appairage est décrite dans la notice d'emploi de l'appareil.
 - L'émetteur manuel a été configuré.
 - L'appareil a été ajouté à la liste des appareils.
5. Pour donner un nom à l'appareil ajouté, passer à l'aperçu des appareils.
6. Sélectionner l'appareil voulu dans l'aperçu des appareils et taper sur .
 - Un champ de dialogue s'ouvre.
7. Saisir le nom de l'appareil et le valider avec « OK ».
 - Le nom de l'appareil a été attribué.

Android

Voici comment procéder :

1. Taper sur  pour ouvrir la liste des appareils OASE disponibles.
 - Lors de l'ouverture, le InScenio FM-Master EGC recherche automatiquement les appareils EGC raccordés.
 - Les appareils à émetteur manuel sont reconnaissables à l'émetteur manuel représenté sur l'image du produit.
2. Sélectionner l'appareil à émetteur manuel voulu dans la liste.
 - Taper sur  pour obtenir des informations sur l'appareil. Si la question suivante est confirmée avec « OK », la page internet d'OASE contenant les informations relatives au produit s'ouvre dans le navigateur.
3. Taper sur  pour ajouter l'appareil.
4. Valider la question.
5. Saisir le nom de l'appareil et le valider avec « OK ».
 - Une demande concernant l'apprentissage de l'émetteur manuel apparaît.
6. Sur l'appareil, actionner la touche concernant l'apprentissage et valider ensuite la question avec « OK ».
 - L'émetteur manuel a été configuré.
 - L'appareil a été ajouté à la liste des appareils.
 - Le nom de l'appareil a été attribué.



REMARQUE

Pour un émetteur manuel virtuel, le nom de l'appareil peut aussi contenir des descriptions des touches. Exemple pour un InScenio FM-Master 3 :

- „Bassin biologique - 1 : Lumière 2 : Skimmer 3 : Cascade“



REMARQUE

L'émetteur manuel virtuel visualisé sur l'écran « Accueil » peut aussi être appairé après l'ajout de l'appareil.

- Pour l'appairage, actionner la touche correspondante sur l'émetteur manuel virtuel.
- La méthode pour appairer l'émetteur manuel est décrite dans la notice d'emploi de l'appareil ajouté.

7.3.3 Filtre profiClear Premium - mise à jour sur EGC



Ecran « Mes appareils »

La commande doit être compatible EGC pour pouvoir raccorder un filtre ProfiClear Premium au InScenio FM-Master EGC. Pour un filtre ProfiClear Premium plus ancien, la compatibilité se laisse établir via une commande de mise à jour disponible séparément (réf. 47723).

Conditions nécessaires en vue d'une connexion entre le filtre ProfiClear Premium et le InScenio FM-Master EGC :



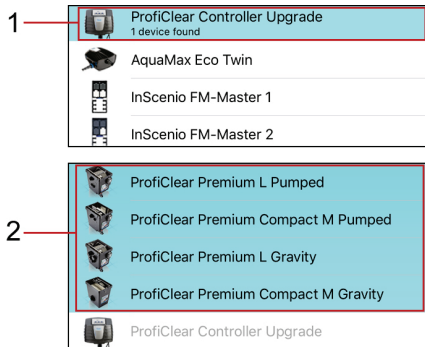



- Le filtre ProfiClear Premium est correctement connecté à la commande avec box EGC.
- La commande ProfiClear est correctement raccordée au InScenio FM-Master EGC avec le câble de raccordement EGC.
- La commande ProfiClear est activée (le raccordement au secteur est établi).



FMR0053

- 1 ProfiClear Controller Upgrade
 - Lors de la première étape, le ProfiClear Controller est sélectionné et ajouté.
- 2 Variantes ProfiClear Premium
 - Lors de la deuxième étape, la variante ProfiClear Premium correspondante est sélectionnée et ajoutée à la liste des appareils. Le filtre est alors automatiquement appris sur la commande.

Voici comment procéder :

1. Taper sur  pour ouvrir la liste des appareils OASE disponibles.
 - Lors de l'ouverture, InScenio FM-Master EGC recherche automatiquement les appareils EGC raccordés. Les appareils EGC doivent être correctement raccordés au réseau EGC et activés afin que InScenio FM-Master EGC puisse trouver les appareils EGC. Les appareils trouvés sont marqués en couleur dans la liste et « Appareil trouvé » est indiqué sous l'appareil.
 - Taper sur  pour lancer une nouvelle recherche d'appareils EGC raccordés.
 - Les appareils adaptés EGC sont reconnaissable au logo EGC (Easy Garden Control) dans l'image du produit.
2. Sélectionner l'appareil « ProfiClear Controller Upgrade » dans la liste.
 - L'appareil peut uniquement être ajouté lorsque InScenio FM-Master EGC a trouvé l'appareil dans le réseau EGC.
 - Taper sur  pour obtenir des informations sur l'appareil. Si la question suivante est confirmée avec « OK », la page internet d'OASE contenant les informations relatives au produit s'ouvre dans le navigateur.
3. Taper sur  pour ajouter l'appareil.
 - Un message signale que dans l'étape suivante un filtre ProfiClear Premium devra être attribué au ProfiClear Controller.
4. Sélectionner la variante de ProfiClear Premium associée au ProfiClear Controller dans la liste.
 - Les variantes ProfiClear Premium sont marquées en couleur dans la liste.
 - Taper sur  pour obtenir des informations sur l'appareil. Si la question suivante est confirmée avec « OK », la page internet d'OASE contenant les informations relatives au produit s'ouvre dans le navigateur.
5. Taper sur  pour ajouter l'appareil.
 - Le filtre ProfiClear Premium a été configuré et ajouté à la liste des appareils.
6. Pour donner un nom à l'appareil ajouté, passer à l'aperçu des appareils.
7. Sélectionner l'appareil voulu dans l'aperçu des appareils et taper sur .
 - Un champ de dialogue s'ouvre.
8. Saisir le nom de l'appareil et le valider avec « OK ».
 - Le nom de l'appareil a été attribué.

7.3.4 Suppression d'appareil



Écran « Mes appareils »

Variante 1

Voici comment procéder :

1. Sélectionner l'appareil à supprimer dans la liste.
2. Taper sur .
3. Valider la question qui suit avec « OK ».
 - L'appareil a été supprimé.

Variante 2

Voici comment procéder :

1. Toucher la ligne comportant l'appareil à effacer, la maintenir appuyée et glisser le doigt vers la gauche.



2. Taper sur « Suppression ».
 - L'appareil a été supprimé.



7.4 Écran « Settings »



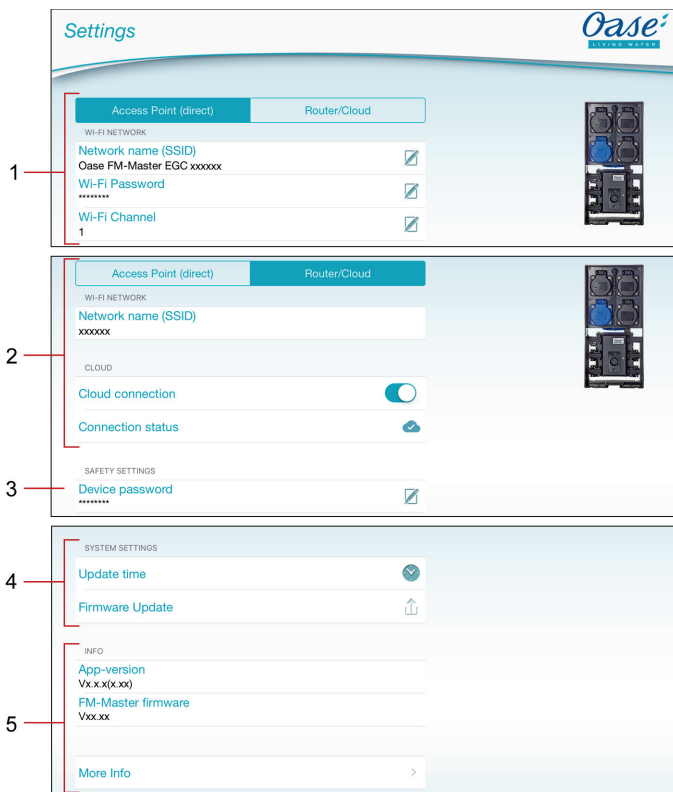





Écran « Settings »



FMR0021

- 1 Le InScenio FM-Master EGC est activé dans le mode Access-Point via le bouton **Access Point (direct)**. Dans ce mode, le smartphone / la tablette est directement connecté(e) au InScenio FM-Master EGC via le WIFI "Oase FM-Master <xxxxxx>". (→ Établir la connexion directe WIFI (Mode Access-Point))
- Nom de réseau (SSID)
 - L'appareil met à disposition un réseau sans fil (WIFI) sous le nom de réseau indiqué avec lequel le smartphone / la tablette est connecté(e).
 - Le nom de réseau dans le réglage d'usine se trouve sur le InScenio FM-Master EGC, sur l'autocollant à côté de la plaque signalétique. (→ Établir la connexion directe WIFI (Mode Access-Point))
 - L'icône tactile  permet la modification du nom de réseau. Les six derniers caractères « xxxxxx » sont spécifiques à l'appareil et strictement prédéfinis. (→ Modification du nom de réseau)
 - Mot de passe WIFI
 - Le mot de passe du réglage usine „oase1234“ se trouve sur le InScenio FM-Master EGC, sur l'autocollant à côté de la plaque signalétique. (→ Mise en service)
 - L'icône tactile  permet la modification du mot de passe WIFI de la connexion directe WIFI (Access Point). (→ Modifier le mot de passe WIFI)
 - Canal WIFI
 - Si le canal réglé est utilisé à pleine capacité par d'autres abonnés de réseau sans fil, il est possible de se rabattre sur un autre canal.
 - Les dérangements de la connexion WIFI peuvent être possiblement prévenus en choisissant un autre canal.

- 2 Le InScenio FM-Master EGC est mis en marche en mode routeur/cloud via le bouton . Dans ce mode, le InScenio FM-Master EGC est connecté avec un WIFI disponible d'un routeur. Le smartphone / la tablette doit être connecté(e) au même WIFI pour l'utilisation.
 (→ Établir la connexion au routeur WIFI via WPS (Router/Mode Cloud))
 (→ Établir la connexion manuellement au routeur WIFI (Router/Mode Cloud))
- Nom de réseau (SSID)
 - Affiche le WIFI avec lequel le InScenio FM-Master EGC est connecté.
 - Connexion cloud (→ Activer la connexion cloud)
 - L'icône tactile  permet de connecter ou de déconnecter InScenio FM-Master EGC avec le cloud OASE.
 - État de connexion (→ Activer la connexion cloud)
 -  InScenio FM-Master EGC est connecté avec le cloud OASE.
 -  InScenio FM-Master EGC n'est pas connecté avec le cloud OASE.
- 3 Mot de passe d'appareil
- L'icône tactile  permet de créer un nouveau mot de passe. Pour effectuer la modification, il est nécessaire de saisir le mot de passe d'appareil actuel. (→ Modification du mot de passe d'appareil)
- 4 Réglages du système
- L'icône tactile  permet d'actualiser l'heure du système de InScenio FM-Master EGC sur l'heure de l'appareil de commande. (→ Actualisation de l'heure du système)
 - L'icône tactile  permet la mise à jour du micrologiciel. (→ Mise à jour du micrologiciel)
 - Pour effectuer l'actualisation, il est nécessaire de saisir le mot de passe d'appareil actuel.
- 5 Affichage des informations sur l'appareil. (→ Mise à jour du micrologiciel)

7.4.1 Établir la connexion au routeur WIFI via WPS (Router/Mode Cloud)



Écran « Settings »

Prérequis :

- Le smartphone / la tablette est directement (mode Access-Point) connecté(e) avec le InScenio FM-Master EGC. (→ Établir la connexion directe WIFI (Mode Access-Point))
- Compatibilité avec les standards WIFI suivants :
 - InScenio FM-Master EGC: 802.11b
 - InScenio FM-Master EGC: 802.11n+g+b

Voici comment procéder :

1. Taper sur **Router/Cloud**.
2. Sélectionner „WPS“ dans la demande.
 - Le WPS est activé. Activer le WPS au routeur WIFI en l'espace de 2 minutes. Lire éventuellement les instructions du routeur.
 - La connexion est établie lorsque la LED clignote lentement en vert sur le InScenio FM-Master EGC (allumée 2 secondes, éteinte 1 seconde).
3. Connecter le smartphone / la tablette avec le WIFI du routeur.
 - L'App peut désormais se connecter au InScenio FM-Master EGC via le routeur.

7.4.2 Établir la connexion manuellement au routeur WIFI (Router/Mode Cloud)



Écran « Settings »

Prérequis :

- Le smartphone / la tablette est directement (mode Access-Point) connecté(e) avec le InScenio FM-Master EGC. (→ Établir la connexion directe WIFI (Mode Access-Point))
- Compatibilité avec les standards WIFI suivants :
 - InScenio FM-Master EGC: 802.11b
 - InScenio FM-Master EGC: 802.11n+g+b

Voici comment procéder :

1. Taper sur **Router/Cloud**.
2. Sélectionner „Connexion manuelle“ dans la question.
3. Saisir le nom de réseau (SSID) du routeur.
4. Saisir le mot de passe du routeur et le valider avec « OK ».
 - L'établissement de la connexion est acquitté par un signal sonore.
 - La connexion est établie lorsque la LED clignote lentement en vert sur le InScenio FM-Master EGC (allumée 2 secondes, éteinte 1 seconde).
5. Connecter le smartphone / la tablette avec le WIFI du routeur.
 - L'App peut désormais se connecter au InScenio FM-Master EGC via le routeur.

7.4.3 Modification du nom de réseau



Écran « Settings »

La modification est possible uniquement en mode Access-Point. (→ Établir la connexion directe WIFI (Mode Access-Point))

Voici comment procéder :

1. Taper sur  à côté de « Nom de réseau (SSID) ».
 - Le mot de passe de l'appareil est demandé.
2. Saisir le nouveau nom de réseau et le valider avec « Modifier ».
 - Le InScenio FM-Master EGC signale la modification correcte par un bip sonore.
 - La connexion WIFI avec le InScenio FM-Master EGC est coupée, puis rétablie.
3. Etablir la connexion WIFI avec le nouveau nom de réseau.

7.4.4 Modifier le mot de passe WIFI



Écran « Settings »

La modification est possible uniquement en mode Access-Point. (→ Établir la connexion directe WIFI (Mode Access-Point))

Voici comment procéder :

1. Taper sur  à côté de « Mot de passe - WIFI ».
 - Le mot de passe de l'appareil est demandé.
2. Saisir le nouveau mot de passe WIFI, réitérer la saisie et valider avec « Modifier ».
 - Le InScenio FM-Master EGC signale la modification correcte par un bip sonore.
 - La connexion WIFI avec le InScenio FM-Master EGC est coupée, puis rétablie.
3. Etablir la connexion WIFI avec le nouveau mot de passe.

Pour un smartphone/une tablette Android, il peut arriver que l'authentification se déroule incorrectement après la modification d'un mot de passe WIFI, le nouveau mot de passe n'étant pas automatiquement demandé. Remède :

- Sélectionner le nom de réseau dans les réglages WIFI du smartphone/de la tablette et saisir le nouveau mot de passe WIFI.
- Effacer le WIFI dans le smartphone / la tablette, re-sélectionner le WIFI et connecter.

7.4.5 Activer la connexion cloud



Écran « Settings »

Les appareils EGC connectés au InScenio FM-Master EGC peuvent être contrôlés à distance via le portail internet OASE. Pour cela, le InScenio FM-Master EGC doit être connecté avec le cloud OASE et ensuite inséré dans le portail internet. Le numéro de série d'appareil et le mot de passe d'appareil sont nécessaires afin de pouvoir insérer le InScenio FM-Master EGC dans le portail internet.

Prérequis :

L'établissement d'une connexion avec le cloud OASE est possible uniquement avec le InScenio FM-Master EGC et en mode Routeur/Cloud.



(→ Établir la connexion au routeur WIFI via WPS (Router/Mode Cloud))

(→ Établir la connexion manuellement au routeur WIFI (Router/Mode Cloud))

Voici comment procéder :

1. Sous cloud, taper sur  pour activer la connexion cloud.
 - Un champ de dialogue s'ouvre et affiche le numéro de série d'appareil. Noter le numéro de série d'appareil. Il est nécessaire pour pouvoir insérer le InScenio FM-Master EGC dans le portail internet.
- Sur ordinateur ou smartphone / tablette
2. Saisir l'adresse <https://egccloud.oase-livingwater.com> dans le navigateur Web pour accéder au portail internet OASE.
3. Ouvrir une session dans le portail internet.
 - Un enregistrement en ligne unique est nécessaire pour ouvrir une session.
4. Insérer le InScenio FM-Master EGC dans le portail internet.
 - Le numéro de série d'appareil est nécessaire (il est affiché lors de l'activation de la connexion cloud).
 - Le mot de passe d'appareil est nécessaire (a été défini lors de la mise en service). Le mot de passe d'appareil peut être modifié. (→ Modification du mot de passe d'appareil)

Dans l'App « Easy Control »

5. Contrôler l'état de connexion dans le menu « Setting » sous « Cloud ».
 -  InScenio FM-Master EGC est connecté avec le cloud OASE.
 -  InScenio FM-Master EGC n'est pas connecté avec le cloud OASE.
 - En fonction de la connexion internet, l'établissement de la connexion peut prendre plusieurs minutes.

7.4.6 Modification du mot de passe d'appareil



Écran « Settings »

Le mot de passe d'appareil protège le InScenio FM-Master EGC contre tout accès non autorisé. Il est défini lors de la mise en service mais peut être modifié par la suite.

En cas d'oubli du mot de passe d'appareil, il est alors nécessaire de réinitialiser les réglages de réseau ou de restaurer les réglages d'usine. Lors de l'établissement d'une connexion entre le InScenio FM-Master EGC et l'App « Easy Control » il est nécessaire de définir à nouveau un mot de passe d'appareil.

- Le mot de passe d'appareil est nécessaire pour
 - pouvoir insérer le InScenio FM-Master EGC dans le portail internet,
 - pour modifier la SSID en mode Access-Point ou le mot de passe WIFI.
- Le mot de passe d'appareil est effacé automatiquement lors
 - de l'actualisation du micrologiciel,
 - de la réinitialisation des réglages de réseau (→ Réinitialisation des réglages de réseau),
 - de la restauration des réglages d'usine (→ Restauration des réglages d'usine).

Voici comment procéder :

1. Taper sur  à côté de « Mot de passe d'appareil ».
 - L'ancien mot de passe d'appareil est demandé.
2. Saisir l'ancien mot de passe d'appareil et confirmer avec « OK ».
3. Saisir le nouveau mot de passe d'appareil, répéter la saisie et confirmer avec « OK ».



REMARQUE

A la suite d'une modification du mot de passe d'appareil, le InScenio FM-Master EGC est bloqué automatiquement dans le portail internet OASE.

- Le InScenio FM-Master EGC doit être effacé dans le portail internet et ensuite inséré à nouveau. Pour cela, vous avez besoin du numéro de série d'appareil et du nouveau mot de passe d'appareil.

7.4.7 Actualisation de l'heure du système



Écran « Settings »

Voici comment procéder :

1. A côté de « Actualisation de l'heure », taper sur .
 - L'icône tactile est activée lorsque l'heure du système de InScenio FM-Master EGC varie par rapport à l'heure de la boîte de commande.
 - L'heure ne s'actualise que lorsque l'icône tactile est activée.
2. Valider la question avec « OK ».

7.4.8 Mise à jour du micrologiciel



Écran « Settings »

Pour la mise à jour du micrologiciel, le InScenio FM-Master EGC commute dans le mode de mise à jour du micrologiciel et met un nouveau réseau à disposition. Pour l'installation de la mise à jour, il est indispensable que le smartphone/la tablette soit connecté(e) à ce réseau.

Prérequis pour une mise à jour réglementaire du micrologiciel :

- Les autres connexions WIFI au InScenio FM-Master EGC sont coupées.
- L'intensité du signal de la connexion WIFI est très bonne.
- Le Easy Control App ne s'achève pas pendant la mise à jour.
- Le mode Economie d'énergie du smartphone/de la tablette est désactivé.
- La pile du smartphone/de la tablette est suffisamment chargée. La mise à jour peut durer jusqu'à 2 minutes.
- L'alimentation en courant du InScenio FM-Master EGC n'est pas interrompue.

Voici comment procéder :

1. Taper sur  à côté de „FM-Master Firmware“.
 - L'icône tactile ne s'affiche que lorsqu'une mise à jour est disponible.
2. Valider les informations relatives à une mise à jour sans faute du micrologiciel.
 - Le InScenio FM-Master EGC commute dans le mode de mise à jour du micrologiciel et valide le changement par un bip sonore.
 - Le InScenio FM-Master EGC met à disposition le réseau „OASE_UPDATE_xxxxxx“ ou „OASE_UPDATE_EGC_xxxxxx“.
 - Une instruction relative au changement de réseau s'affiche.
3. Connecter le smartphone / la tablette au réseau „OASE_UPDATE_xxxxxx“ ou „OASE_UPDATE_EGC_xxxxxx“.
 - En cas de demande, utiliser le mot de passe standard du InScenio FM-Master EGC (voir plaque signalétique sur l'appareil).
4. Passer à l'écran « Réglages » de l'App et valider les instructions.
 - La mise à jour est lancée.
 - Le déroulement de la mise à jour s'affiche.
5. Après la mise à jour réussie, connecter le smartphone / la tablette au WIFI du InScenio FM-Master EGC.

7.4.9 Affichage des informations d'appareil



Écran « Settings »

Informations affichées :

- Version App de Easy Control App
- Version micrologiciel du InScenio FM-Master EGC

Taper sur „Plus d'infos“ pour que les informations suivantes s'affichent :

- Numéro de série du InScenio FM-Master EGC
- Adresse IP locale
- Adresse IP du InScenio FM-Master EGC
- Taper sur [Produktinformationen](#) / [FAQ](#) pour obtenir plus d'informations sur le produit ou pour obtenir de l'aide en cas de problème sur la page internet d'OASE.

7.4.10 Réinitialisation des réglages de réseau

Les réglages de réseau sont réinitialisés sur l'état à la livraison. Les saisies enregistrées de la bibliothèque d'appareil et de la minuterie sont conservées.

Voici comment procéder :

J

1. Enlever les obturateurs.
2. Introduire le stylet de service dans l'orifice entre les deux prises du haut jusqu'à ce qu'une résistance se fasse ressentir. La touche Reset est atteinte.
3. Maintenir la touche Reset enfoncée env. 5 secondes.
 - Un signal sonore se fait entendre par intervalles courts qui acquitte la suppression des réglages de réseau.
 - Les réglages de réseau ont été réinitialisés lorsque la LED sur InScenio FM-Master EGC est allumée en vert.
 - Le nom de réseau (SSID) et le mot de passe du routeur WIFI ont été supprimés.
 - Le mot de passe WIFI du InScenio FM-Master EGC a été réinitialisé sur le réglage d'usine.
 - Le mot de passe de l'appareil a été effacé.
 - Le InScenio FM-Master EGC démarre en mode Acces Point et peut maintenant être directement connecté avec le smartphone / la tablette.
4. Remettre les obturateurs en place.

7.4.11 Restauration des réglages d'usine

L'état de livraison du InScenio FM-Master EGC est restauré. Toutes les données saisies seront effacées.

Voici comment procéder :

J

1. Enlever les obturateurs.
2. Introduire le stylet de service dans l'orifice entre les deux prises du haut jusqu'à ce qu'une résistance se fasse ressentir. La touche Service est atteinte.
3. Maintenir la touche Service enfoncée env. 15 secondes.
 - Un signal sonore se fait entendre à intervalles courts au bout de 5 secondes qui acquitte la suppression des réglages de réseau. Un signal sonore permanent se fait entendre au bout de 10 secondes supplémentaires. Puis la LED clignote et la restauration des réglages d'usine commence.
 - La restauration des réglages d'usine est achevée lorsque la LED est allumée en vert.
 - Le nom de réseau (SSID) et le mot de passe du routeur WIFI ont été supprimés.
 - Le mot de passe WIFI du InScenio FM-Master EGC a été réinitialisé sur le réglage d'usine.
 - Le mot de passe de l'appareil a été effacé.
 - La liste d'appareils a été effacée.
 - Le InScenio FM-Master EGC démarre en mode Acces Point et peut maintenant être directement connecté avec le smartphone / la tablette.
4. Remettre les obturateurs en place.

8 Dépannage

8.1 Tableau des défauts

Défaut	Cause	Remède
La connexion WIFI n'est pas établie bien que le nom de réseau soit affiché dans les réglages WIFI.	Le smartphone/la tablette n'est pas en mesure d'actualiser les données de connexion saisies pour le réseau.	<p>iOS :</p> <ul style="list-style-type: none"> • Sélectionner le réseau et taper sur ⓘ • Taper sur « Ignorer ce réseau » pour supprimer le réseau • Reconnecter ensuite avec le réseau <p>Android :</p> <ul style="list-style-type: none"> • Sélectionner le réseau et taper sur « Supprimer » pour supprimer le réseau. • Reconnecter ensuite avec le réseau
	Le standard WIFI réglé dans le routeur est incompatible avec le InScenio FM-Master EGC	InScenio FM-Master EGC supporte uniquement le standard WIFI 802.11b InScenio FM-Master EGC supporte le standard WIFI 802.11n+g+b
Le InScenio FM-Master EGC ne réagit pas aux ordres	WIFI est désactivé sur le smartphone/la tablette.	Activer le WIFI sur le smartphone/la tablette et établir la connexion avec le InScenio FM-Master EGC
	Sources d'interférences entre le smartphone/la tablette et InScenio FM-Master EGC	<ul style="list-style-type: none"> • Réduire la distance entre le smartphone/la tablette et le InScenio FM-Master EGC • Sélectionner un autre endroit pour l'utilisation • Créer une vue dégagée entre le InScenio FM-Master EGC et le smartphone / la tablette • Choisir un autre canal WIFI (→ Écran « Settings ») lors d'une connexion WIFI directe (Access Point) entre le InScenio FM-Master EGC et le smartphone / la tablette.
	Trop grande distance entre le smartphone / la tablette et le InScenio FM-Master EGC	<ul style="list-style-type: none"> • Réduire la distance, ne pas dépasser la portée max. de 80 m. • Utiliser un répéteur vendu couramment dans le commerce pour augmenter la portée.
	L'antenne WIFI sur le InScenio FM-Master EGC s'est débranchée ou n'est pas branchée	Brancher l'antenne WIFI, la resserrer et l'aligner en direction du smartphone / de la tablette ou du routeur
	L'antenne WIFI sur le InScenio FM-Master EGC n'est pas orientée	Orienter l'antenne WIFI en direction du smartphone / de la tablette ou du routeur
	Alimentation en courant du InScenio FM-Master EGC coupée	Établir l'alimentation en courant <ul style="list-style-type: none"> • LED allumée en rouge : • La LED clignote en vert lorsque la connexion WIFI est établie.
	Récepteur défectueux dans le InScenio FM-Master EGC	Absolument contacter le SAV OASE
	App „Easy Control" n'est plus actuel	Installer l'App „Easy Control" actuelle sur le smartphone/la tablette
	Le système d'exploitation du smartphone/de la tablette n'est plus actuel	Actualiser le système d'exploitation
Le variateur ne fonctionne pas	Le fusible pour courant faible a sauté <ul style="list-style-type: none"> • Un appareil à intensité non variable a été raccordé à une prise à variateur • La valeur maximale de la puissance de raccordement admissible a été dépassée 	<ul style="list-style-type: none"> • Remplacer le fusible (→ Caractéristiques techniques) • Ne brancher que des appareils appropriés sur la prise à variateur • Respecter la valeur maximale de la puissance de raccordement admissible
	Le InScenio FM-Master EGC s'active à la mauvaise heure	Actualiser l'heure du système sur l'heure de la boîte de commande. (→ Actualisation de l'heure du système)
L'appareil OASE ajouté, à radiocommande, ne réagit pas aux ordres	La distance par rapport au InScenio FM-Master EGC est excessive pour la radiocommande 433,92-MHz	Réduire la distance entre le InScenio FM-Master EGC et l'appareil OASE, ne pas dépasser la portée max. de 80 m.
L'appareil EGC ajouté ne réagit pas aux ordres	Ligne de données interrompue Appareil EGC sans alimentation en courant.	Vérifier les raccords EGC. Établir l'alimentation en courant
Pas de connexion entre l'appareil EGC et InScenio FM-Master EGC	Ligne de données interrompue	Vérifier les raccords EGC.
	Appareil EGC sans alimentation en courant.	Établir l'alimentation en courant
Plusieurs appareils réagissent à l'ordre de l'émetteur manuel	Plusieurs appareils sont appariés sur un canal du InScenio FM-Master EGC	Supprimer l'appareil non voulu <ul style="list-style-type: none"> • La méthode pour supprimer l'appareil est décrite dans la notice d'emploi de l'appareil.

Défaut	Cause	Remède
La DEL jaune s'éclaire	Le InScenio FM-Master EGC se trouve en mode de mise à jour du micrologiciel	Avec le WIFI, connecter „OASE_UPDATE_XXXXXX“ ou „OASE_UPDATE_EGC_XXXXXX“ et démarrer la mise à jour du micrologiciel via l'App.
La LED jaune clignote lentement (allumée 2 secondes, éteinte 1 seconde)	InScenio FM-Master EGC cherche une connexion WIFI au routeur	<ul style="list-style-type: none"> • Réduire la distance, ne pas dépasser la portée max. de 80 m. • Remédier aux sources d'interférences qui affaiblissent le signal WIFI (par ex. d'autres abonnés de réseau sans fil, différences de hauteur) • Mettre le routeur WIFI en marche • Activer la fonction WIFI au routeur • Si le routeur n'est plus présent ou défectueux, réinitialiser les réglages de réseau du InScenio FM-Master EGC afin de pouvoir directement l'activer en mode Access Point (→ Réinitialisation des réglages de réseau) • Connecter le InScenio FM-Master EGC avec un autre routeur (→ Établir la connexion au routeur WIFI (Router/Mode Cloud))
La LED rouge clignote	Défaut interne	<ul style="list-style-type: none"> • Couper l'alimentation en courant, attendre 10 secondes, rétablir l'alimentation en courant • Réinitialiser le InScenio FM-Master EGC au réglage d'usine
L'appareil ne démarre pas, la LED rouge clignote	Micrologiciel introuvable	Lancer manuellement le mode de mise à jour du micrologiciel (→ Lancement manuel du mode de mise à jour du micrologiciel)

8.2 Lancement manuel du mode de mise à jour du micrologiciel

Voici comment procéder :

J

1. Couper l'alimentation en courant.
2. Enlever les obturateurs.
3. Introduire le stylet de service dans l'orifice entre les deux prises du haut jusqu'à ce qu'une résistance se fasse ressentir. La touche Reset est atteinte.
4. Maintenir la touche Reset enfoncée.
5. Rétablir l'alimentation en courant pendant que la touche Reset est maintenue appuyée.
6. Relâcher la touche Reset après env. 2 secondes.
 - Le InScenio FM-Master EGC est en mode de mise à jour du micrologiciel lorsque la LED jaune clignote.
7. Établir une connexion WIFI avec le smartphone / la tablette avec WIFI OASE_UPDATE_XXXXXX ou OASE_UPDATE_EGC_XXXXXX.
8. Lancer la mise à jour du micrologiciel par le biais de l'App. (→ Mise à jour du micrologiciel)
9. Remettre les obturateurs en place.

9 Nettoyage et entretien



AVERTISSEMENT

La tension électrique peut entraîner des blessures graves ou la mort.

- Débrancher la prise de secteur avant d'exécuter des travaux sur l'appareil.

9.1 Nettoyage de l'appareil

Nettoyer l'appareil avec un chiffon doux, propre et sec. N'utiliser en aucun cas des produits de nettoyage agressifs ou des solutions chimiques qui risqueraient d'attaquer le boîtier ou d'entraver le fonctionnement.

9.2 Remplacement de fusible

Le variateur est protégé par un fusible pour courant faible.

Prérequis :

- Les fiches secteur de l'appareil raccordé sont débranchées.

Voici comment procéder :

K

1. Enlever les obturateurs.
2. Avec un tournevis et en exerçant une légère pression, tourner le porte-fusible d'un quart de tour dans le sens antihoraire (fermeture à baïonnette).
3. Enlever le porte-fusible, fusible pour courant faible compris.
4. Remplacer le fusible pour courant faible.
Type : → Caractéristiques techniques
5. Remettre le porte-fusible en place.
6. Remettre les obturateurs en place.

10 Pièces d'usure

- Variateur à fusible pour courant faible

11 Pièces de rechange

L'appareil continue de fonctionner de manière fiable et sécurisée avec des pièces originales d'OASE.
Vous trouverez nos pièces de rechange et leurs schémas sur notre site internet.



www.oase-livingwater.com/piecesdetachees

12 Recyclage



REMARQUE

Il est interdit de mettre cet appareil au rebut en l'évacuant vers la gestion des ordures ménagères.

- Rendre l'appareil inutilisable en coupant le câble et le mettre au rebut en utilisant le système de retour prévu à cet effet.

WAARSCHUWING

- Dit apparaat kan worden gebruikt door kinderen vanaf 8 jaar en daarnaast door personen met verminderde fysieke, sensorische of mentale vermogens of een gebrek aan ervaring en kennis, mits zij onder toezicht staan of geïnstrueerd werden over het veilige gebruik van het apparaat en de gevaren begrijpen, die hiermee samenhangen.
- Kinderen mogen niet met het apparaat spelen.
- Reiniging en onderhoud door de gebruiker mogen niet worden uitgevoerd door kinderen, die niet onder toezicht staan.
- Het apparaat moet beveiligd zijn via een aardlekschakelaar met een vastgestelde lekstroom van maximaal 30 mA.
- Apparaat alleen aansluiten als de elektrische specificaties van het apparaat en de voeding overeenstemmen. De specificaties staan op het typeplaatje van het apparaat, op de verpakking, of in deze handleiding vermeld.
- Dodelijk of ernstig lichamelijk letsel is mogelijk door elektrische schokken! Voordat u het water aanraakt, sluit eerst alle elektrische apparaten in het water af van het stroomnet.
- Trek, voorafgaand aan werkzaamheden aan het apparaat, de netstekker los.
- Dompel het apparaat nooit onder in water of andere vloeistof.
- Apparaat niet gebruiken als elektrische snoeren of behuizing beschadigd zijn.

Inhoudsopgave

1	Instructies betreft deze gebruiksaanwijzing	125
1.1	Waarschuwingen in deze handleiding	125
1.1.1	Verwijzingen in deze handleiding	125
2	Veiligheidsinstructies	125
2.1	Elektrische installatie volgens de voorschriften	125
2.2	Veilig gebruik	126
3	Leveringsomvang	126
4	Productbeschrijving	126
4.1	Beoogd gebruik	127
5	Plaatsen en aansluiten	127
5.1	Antenne aansluiten	127
5.2	InScenio FM-Master EGC opstellen	127
5.3	Voeding aansluiten	127
5.4	EGC-compatibel apparaat aansluiten	128
5.5	Het apparaat op de verdeler voor de stroomvoorziening aansluiten	128
6	Inbedrijfstelling	129
6.1	Bedrijfstoestand weergeven	129
6.2	App "OASE Easy Control" installeren	129
6.3	Verbinding met WIFI-router maken (router/cloud-modus)	130
6.3.1	Diverse methoden om de WIFI-verbinding te maken	130
6.3.2	Verbinding met WIFI-router maken via WPS (router/cloud-modus)	130
6.4	Directe WIFI-verbinding maken (Access-Point-modus)	131
7	Bediening	132
7.1	Beeldscherm 'Home'	132
7.1.1	Pictogram voor de contactdoos aanpassen	133
7.1.2	Apparaat met handzender bedienen	134
7.1.3	Pomp via EGC bedienen	135
7.1.4	ProfiClear-apparaten via EGC bedienen	137
7.1.5	ProfiLux-apparaten via EGC bedienen	140
7.2	Beeldscherm 'Timer'	142
7.2.1	Timer toevoegen	143
7.2.2	Timer wijzigen/wissen	143
7.3	Beeldscherm 'Mijn apparaten'	144
7.3.1	EGC-compatibel apparaat toevoegen	145
7.3.2	Apparaat met handzender toevoegen	146
7.3.3	ProfiClear Premium-filter – upgrade naar EGC	147
7.3.4	Apparaat verwijderen	149
7.4	Beeldscherm 'Settings'	150
7.4.1	Verbinding met WIFI-router maken via WPS (router/cloud-modus)	152
7.4.2	Handmatig verbinding met de WIFI-router maken (router/cloud-modus)	152
7.4.3	Netwerknnaam wijzigen	153
7.4.4	WIFI-wachtwoord wijzigen	153
7.4.5	Cloud-verbinding activeren	154
7.4.6	Wachtwoord van het apparaat wijzigen	155
7.4.7	Systeemtijd actualiseren	155
7.4.8	Firmware actualiseren	156
7.4.9	Apparaatinformatie weergeven	156
7.4.10	Netwerkinstellingen resetten	157
7.4.11	Fabrieksinstellingen herstellen	157

<u>8</u>	<u>Storing verhelpen</u>	<u>158</u>
8.1	<u>Storingstabel</u>	<u>158</u>
8.2	<u>Firmware-update modus handmatig starten</u>	<u>159</u>
<u>9</u>	<u>Reiniging en onderhoud</u>	<u>160</u>
9.1	<u>Apparaat reinigen</u>	<u>160</u>
9.2	<u>Zekering vervangen</u>	<u>160</u>
<u>10</u>	<u>Slijtagedelen</u>	<u>160</u>
<u>11</u>	<u>Reserveonderdelen</u>	<u>160</u>
<u>12</u>	<u>Afvoer van het afgedankte apparaat</u>	<u>160</u>
	<u>Technische gegevens</u>	<u>863</u>
	<u>Symbolen op het apparaat</u>	<u>865</u>

1 Instructies betreft deze gebruiksaanwijzing

Welkom bij OASE Living Water. Met de aankoop van het product InScenio FM-Master EGC hebt u een goede keuze gemaakt.

Lees voor het eerste gebruik van het apparaat eerst de handleiding zorgvuldig door om vertrouwd te raken met het apparaat. Alle werkzaamheden aan en met dit apparaat mogen alleen in overeenstemming met deze instructies worden uitgevoerd.

Houdt u zich voor een juist en veilig gebruik stipt aan de veiligheidsvoorschriften.

Bewaar deze handleiding zorgvuldig. Bij verandering van eigenaar, de handleiding a.u.b. overhandigen.

1.1 Waarschuwingen in deze handleiding

De waarschuwingen in deze handleiding zijn met signaalwoorden gemarkeerd, die de mate van gevaar aangeven.



WAARSCHUWING

- Betekent een mogelijk gevaarlijke situatie.
- Bij niet aanhouden van de instructie kan dodelijk of ernstig lichamelijk letsel het gevolg zijn.



OPMERKING

Informatie, die voor een beter begrip of preventie van mogelijke materiële of milieuschade is bedoeld.

1.1.1 Verwijzingen in deze handleiding

A Verwijst naar een afbeelding, bijvoorbeeld afbeelding A.

→ Verwijst naar een ander hoofdstuk.

2 Veiligheidsinstructies

2.1 Elektrische installatie volgens de voorschriften

- Elektrische installaties dienen te voldoen aan de nationale opstellingsvoorschriften en mogen slechts door een elektricien worden uitgevoerd.
- Een persoon is een elektricien als hij of zij op grond van zijn of haar opleiding, kennis en ervaring in staat en bevoegd is, de aan hem of haar overgedragen werkzaamheden te beoordelen en uit te voeren. De werkzaamheden als specialist omvatten ook het herkennen van mogelijke gevaren en het in acht nemen van geldige regionale en nationale normen, voorschriften en bepalingen.
- Neem voor uw eigen veiligheid in geval van vragen of problemen contact op met een elektricien.
- Stekkerverbindingen tegen vocht beschermen.

2.2 Veilig gebruik

- Aangeraden wordt om het apparaat met aangebrachte beschermkap te gebruiken. Daardoor is het apparaat extra beschermd tegen weersinvloeden.
- Aangesloten apparaten, waar gevaar van uit kan gaan, na het gebruik van InScenio FM-Master EGC loskoppelen, om per ongeluk inschakelen te voorkomen. Bijvoorbeeld:
 - Apparaten, welke warmte ontwikkelen.
 - Apparaten met blootliggende, bewegende delen, die letsel kunnen veroorzaken zoals bijvoorbeeld elektrische messen of zagen.
- InScenio FM-Master EGC niet in combinatie met medische apparatuur gebruiken.
- Apparaat niet aan het elektrische snoer dragen of trekken.
- Snoeren beschermd tegen beschadigingen aanleggen en erop letten dat niemand erover kan struikelen.
- Geen meervoudige stekkerdozen gebruiken.
- Alleen werkzaamheden aan het apparaat uitvoeren die in deze handleiding beschreven staan. Als problemen zich niet laten verhelpen contact opnemen met een klantenservice of in geval van twijfel met de fabrikant.
- Het apparaat nooit aan technische modificaties onderwerpen.
- Alleen originele onderdelen en toebehoren voor het apparaat toepassen.

3 Leveringsomvang

<input type="checkbox"/> A	Aantal	Omschrijving
1	1	InScenio FM-Master EGC
2	1	Beschermkap
3	1	Grondpen
4	1	WIFI-antenne
5	1	Servicepen voor resetten op fabrieksinstelling
6	1	Eindweerstand voor het EGC-netwerk.

4 Productbeschrijving

InScenio FM-Master EGC is een apparaatbesturing met een draadloos lokaal netwerk (WIFI). De aangesloten apparaten worden aangestuurd via smartphone of tablet met de app 'OASE Easy Control'.

Eigenschappen:

- Vier schakelbare contactdozen waarvan één dimbaar is.
- Iedere contactdoos met geïntegreerde tijdschakelklok gedurende 24 regelbaar.
- Tot 10 OASE-apparaten met handzender kunnen extra worden geïntegreerd en met de app worden bediend.
- Aansluitmogelijkheid voor EGC-compatibele eindapparaten.
 - De Easy Garden Control System (EGC) zorgt in de tuin en bij de vijver voor comfortabele besturingsmogelijkheden en garandeert maximaal gemak en veiligheid.
 - Informatie over EGC en de mogelijkheden daarvan vindt u onder www.oase-livingwater.com/egc-start.
- Met de InScenio FM-Master EGC Cloud kunnen EGC-compatibele eindapparaten via het OASE webportaal van overal uit worden gecontroleerd. Het webportaal is bereikbaar via <https://egcloud.oase-livingwater.com>.
- Afdekking als bescherming tegen spatwater maakt gebruik gedurende het hele jaar mogelijk.

4.1 Beoogd gebruik

InScenio FM-Master EGC uitsluitend als volgt gebruiken:

- Uitsluitend te gebruiken als voedingsverdeler voor geschikte OASE-producten.
- Te gebruiken bij omgevingstemperaturen -20 °C ... +45 °C.
- Gebruik onder naleving van de technische gegevens.

Voor InScenio FM-Master EGC gelden de volgende beperkingen:

- Geen apparaten aansluiten waarvan gevaar voor personen en voorwerpen kunnen uitgaan en die in geval van nood meteen moeten worden uitgeschakeld.
- Niet in of onder water gebruiken.

5 Plaatsen en aansluiten



WARNING

Elektrische spanning kan overlijden of zware verwondingen tot gevolg hebben.

- Het apparaat moet overstromingsveilig op een afstand van minimaal 2 m van het water worden geplaatst.
- Gebruik het apparaat met beschermkap.

5.1 Antenne aansluiten

Zo gaat u te werk:

C

1. Stop verwijderen en antenne vastdraaien.
2. Antenne uitlijnen.

5.2 InScenio FM-Master EGC opstellen

Zo gaat u te werk:

B

- Apparaat ten minste 2 m van de vijverrand af opstellen.
- Het apparaat niet aan direct zonlicht blootstellen.

D

1. Grondpen tot ca. $\frac{3}{4}$ van de lengte in de grond steken.
2. Apparaat op de grondpen schuiven.
3. De grondpen met apparaat helemaal in de grond steken.
4. Stabiliteit controleren.

5.3 Voeding aansluiten

Zo gaat u te werk:

E

Apparaatvariant met netstekker:

- Koppeling van stroomkabel op de apparaatstekker schuiven.

F

Apparaatvariant met stroomkabel:

- Apparaat op stroomnet aansluiten.
 - Alleen een erkend elektricien mag werkzaamheden aan het stroomnet uitvoeren.
 - Aansluitschema op de vlak aan de stroomkabel aanhouden.
 - Draden alleen met adereindhulzen leggen.

5.4 EGC-compatibel apparaat aansluiten

Belangrijk voor een betrouwbare verbinding en een storingsvrij EGC-netwerk is de juiste bevestiging van de connector.

Voor de aansluiting is de verbindingkabel EGC nodig.

- De verbindingkabels EGC zijn als toebehoren leverbaar in de lengte 2,5 m (47038), 5 m (47039) en 10 m (47040).

Zo gaat u te werk:

G, H

1. Eindweerstand EGC op apparaat verwijderen.
2. Stekker insteken en met de beide schroeven vastzetten (max. 2.0 Nm).
 - De rubberafdichting moet schoon zijn en goed sluitend zitten.
 - Een beschadigde rubberafdichting vervangen.
3. Op het laatste apparaat in het EGC-netwerk de beschermkap op de EGC-OUT verwijderen, de eindweerstand plaatsen en met de beide schroeven vastzetten (max. 2,0 Nm).
 - Op het laatste apparaat in het EGC-netwerk is op EGC-OUT geen verbindingkabel EGC aangesloten. Op deze EGC-OUT moet de eindweerstand zijn aangesloten, zodat het EGC-netwerk correct is afgesloten.
 - De eindweerstand is meegeleverd met de InScenio FM-Master EGC.

5.5 Het apparaat op de verdeler voor de stroomvoorziening aansluiten

- Per contactdoos slechts een apparaat aansluiten.
- Sluit geen InScenio-regelapparaten of mobiele meervoudige contactdozen op het apparaat aan.

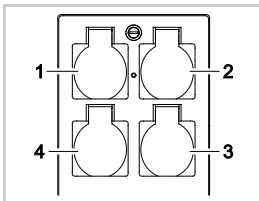

- 1 Contactdoos 1, schakelbaar (max. 10 A / 2000 W)
- 2 Contactdoos 2, schakelbaar (max. 10 A / 2000 W)
- 3 Contactdoos 3, schakelbaar (max. 10 A / 2000 W)
- 4 Contactdoos 4 schakelbaar en dimbaar (40 W ... 320 W)

Opmerking: De totale belasting van het apparaat van 16 A / 3600 W niet overschrijden!

Zo gaat u te werk:

1. Geschikte contactdoos kiezen (zie afbeelding boven) en netstekker van het apparaat in de contactdoos stecken.
 - Controleer of het apparaat op deze contactdoos mag worden aangesloten. Hiervoor de gebruiksaanwijzing van het aan te sluiten apparaat lezen.
 - Apparaten die via een transformator worden gevoed, mogen niet op de dimbare contactdoos worden aangesloten.
 - EGC-compatibele apparaten mogen niet op de dimbare contactdoos worden aangesloten, omdat ze anders beschadigd raken.

I

2. Beschermkap plaatsen.

6 Inbedrijfstelling

De apparaten worden bediend via de OASE-app 'Easy Control' op smartphone/tablet. De inbedrijfstelling wordt in deze volgorde uitgevoerd:

1. De app 'Easy Control' installeren. (→ App "OASE Easy Control" installeren)
2. InScenio FM-Master EGC met stroomnet verbinden.
3. WIFI-verbinding maken.

De smartphone/het tablet kan op twee manieren verbinding maken met de InScenio FM-Master EGC (WIFI):

- smartphone/tablet en InScenio FM-Master EGC zijn verbonden via een WIFI-router. (→ Verbinding met WIFI-router maken (router/cloud-modus))
- smartphone/tablet en InScenio FM-Master EGC zijn direct met elkaar verbonden. (→ Directe WIFI-verbinding maken (Access-Point-modus))



OPMERKING

De LED op de InScenio FM-Master EGC toont de actuele bedrijfstoestand.

6.1 Bedrijfstoestand weergeven

A

De led geeft de bedrijfstoestand van de InScenio FM-Master EGC aan.

- Hulp bij storingen of verkeerd functioneren: (→ Storingstabel)

Kleur LED	Status led	Omschrijving
–	Uit	InScenio FM-Master EGC is uitgeschakeld
Groen	Brandt	InScenio FM-Master EGC is klaar voor gebruik en staat in de Access Point-modus
	Knippert snel	WPS is geactiveerd, InScenio FM-Master EGC wacht op de toeganggegevens van de router
	Knippert langzaam (2 seconden aan, 1 seconde uit)	InScenio FM-Master EGC is klaar voor gebruik en met de router verbonden
Geel	Brandt	InScenio FM-Master EGC start of bevindt zich in de updatemodus
	Knippert snel	Update van de firmware wordt uitgevoerd
	Knippert langzaam (2 seconden aan, 1 seconde uit)	InScenio FM-Master EGC zoekt verbinding met de router
Rood	Knippert	Fouten Oplossing: <ul style="list-style-type: none"> • Voeding loskoppelen, 10 seconden wachten, voeding herstellen • InScenio FM-Master EGC resetten naar fabrieksinstellingen (→ Fabrieksinstellingen herstellen) • Update van de firmware uitvoeren (→ Firmware actualiseren)

6.2 App "OASE Easy Control" installeren

iOS

Android

Zo gaat u te werk:



1. Google Play of App Store openen.

2. De app 'OASE Easy Control' zoeken en installeren.
 - Volg de instructies tijdens de installatie op.
3. Dialoogvragen over de toegang tot apparaatinterne gegevens bevestigen.
 - Als de toegang wordt toegestaan, kunnen individuele productfoto's voor de aanduiding van de contactdozen worden gemaakt.
 - De dialoogvraag wordt gesteld tijdens de installatie (Android) of bij het uitvoeren van de app ((iOS).

Na de installatie wordt de app op het display weergegeven.

6.3 Verbinding met WIFI-router maken (router/cloud-modus)

Voorwaarde:

- Het WIFI-bereik tussen router en InScenio FM-Master EGC is niet meer dan 80 m zonder storingsbronnen en bij vrij zicht.
- Compatibiliteit met volgende WIFI-standaards:
 - InScenio FM-Master EGC: 802.11b
 - InScenio FM-Master EGC: 802.11n+g+b

6.3.1 Diverse methoden om de WIFI-verbinding te maken

De verbinding kan via drie verschillende methoden worden gemaakt.

- Via een knopdruk via WPS verbinden
- Via de “Oase FM-Master” app via WPS verbinden (→ Verbinding met WIFI-router maken via WPS (router/cloud-modus))
- Via de “Oase FM-Master” app handmatig verbinden (→ Handmatig verbinding met de WIFI-router maken (router/cloud-modus))

6.3.2 Verbinding met WIFI-router maken via WPS (router/cloud-modus)

Zo gaat u te werk:

Op de router:

1. WPS-toets op de router indrukken, om WPS te activeren.
 - Specificaties in de gebruiksaanwijzing van de router opvolgen.
 - WPS is slechts een beperkte tijd actief. Binnen deze periode WPS op InScenio FM-Master EGC activeren.

J

Op InScenio FM-Master EGC:

2. Servicetoets in de opening tussen de beide bovenste contactdozen steken tot u weerstand voelt. De servicetoets is bereikt.
3. Druk de servicetoets kort in (maximaal 2 seconden) om WPS te activeren.
 - De LED brandt groen en knippert snel.
 - WPS blijft 2 minuten actief.
 - De verbinding is gemaakt, wanneer de LED groen en langzaam knippert (2 seconden aan, 1 seconde uit).

Op smartphone/tablet:

4. Verbinding met WIFI-router maken
5. App “OASE Easy Control” starten.
 - InScenio FM-Master EGC kan nu via de app 'OASE Easy Control' worden bestuurd.
 - Bij het tot stand brengen van de eerste verbinding met de InScenio FM-Master EGC moet een wachtwoord van het apparaat worden vastgelegd, om de InScenio FM-Master EGC te beveiligen tegen toegang door onbevoegden.
 - Onthoud het wachtwoord van het apparaat, omdat u het ook nodig heeft om de InScenio FM-Master EGC in de OASE-cloud toe te voegen. (→ Wachtwoord van het apparaat wijzigen)

6.4 Directe WIFI-verbinding maken (Access-Point-modus)

Voorwaarde:

- Het WIFI-bereik tussen router en InScenio FM-Master EGC is niet meer dan 80 m zonder storingsbronnen en bij vrij zicht.
- Compatibiliteit met volgende WIFI-standaards:
 - InScenio FM-Master EGC: 802.11b
 - InScenio FM-Master EGC: 802.11n+g+b
- Netwerknaam (SSID) ① en wifi-wachtwoord ② zijn vermeld op de sticker naast het typeplaatje van de InScenio FM-Master EGC.
- De verbinding is versleuteld en beveiligd met een wachtwoord.
 - Advies: Wachtwoord bij de eerste inbedrijfstelling wijzigen om onbevoegde toegang tot de InScenio FM-Master EGC te voorkomen.
- De laatste zes tekens van de netwerknaam (SSID) "Oase FM-Master <xxxxxx>" zijn apparaatspecifiek en vast ingesteld.
- De InScenio FM-Master EGC heeft in de fabrieksinstelling het wachtwoord 'oase1234'.



Gebruikte pictogrammen kunnen afwijken van de pictogrammen op de smartphone/tablet.

iOS

Android

Zo gaat u te werk:

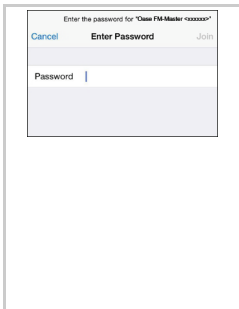

1. Instellingen openen.

2. WIFI kiezen en activeren.

3. Uit de lijst met netwerken 'Oase FM-Master <xxxxxx>' kiezen.

4. WIFI-wachtwoord invoeren en 'Verbinden' kiezen.

– De verbinding met de InScenio FM-Master EGC wordt gemaakt.

– Als de verbinding gemaakt is, wordt onder de netwerknaam 'Verbonden' (Android) of een '✓' (iOS) weergegeven.

– Andere WIFI-verbindingen zijn gedeactiveerd.

5. Oase-app 'FM-Master' starten.

– De app kiest automatisch de taal van het besturingssysteem. Als de app de taal niet ondersteunt, wordt Engels ingesteld.

– Bij het tot stand brengen van de eerste verbinding met de InScenio FM-Master EGC moet een wachtwoord van het apparaat worden vastgelegd, om de InScenio FM-Master EGC te beveiligen tegen toegang door onbevoegden.

– Onthoud het wachtwoord van het apparaat, omdat u het ook nodig heeft om de InScenio FM-Master EGC in de OASE-cloud toe te voegen. (→ Wachtwoord van het apparaat wijzigen)

7 Bediening

7.1 Beeldscherm 'Home'











Beeldscherm 'Home'

Via het beeldscherm 'Home' worden de aangesloten apparaten bediend. Door naar rechts of links te vegen wordt een aangesloten apparaat geselecteerd.



FMR0035

- 1 
 - Contactdoos inschakelen/ uitschakelen
 - Op het pictogram tikken om de contactdoos in of uit te schakelen.
 - Foto aan pictogram toevoegen (→ Pictogram voor de contactdoos aanpassen)
- 2 
 - Timer activeren/deactiveren
 - Op het pictogram tikken om de timer voor de vier contactdozen te activeren of deactiveren.
- 3 ○ ○ ○ ○ ○ Aantal toegevoegde apparaten.
 - Op het beeldscherm naar rechts of links vegen om een apparaat te selecteren.
- 4 
 - Op het pictogram tikken om een ander beeldscherm te kiezen.
 - Via dit beeldscherm worden de aangesloten apparaten bediend.
 - Op het pictogram tikken om een ander beeldscherm te kiezen.
 - Contactdozen met geïntegreerde tijdschakelklok gedurende 24 sturen.
 - Op het pictogram tikken om een ander beeldscherm te kiezen.
 - Op afstand bedienbare OASE-apparaten toevoegen en configureren.
 - Op het pictogram tikken om een ander beeldscherm te kiezen.
 - Apparaatinformatie weergeven.
 - Verbinding met het apparaat direct (Acces Point) of via een WIFI-router (Router) maken.
 - Netwerknnaam (SSID) en wachtwoord wijzigen.
 - Firmware actualiseren.

- 5  Status WIFI-verbinding
- ONLINE: smartphone/tablet is verbonden met InScenio FM-Master EGC.
 - OFFLINE: smartphone/tablet is niet verbonden met InScenio FM-Master EGC.
- 6 15:51 Systeemtijd van de InScenio FM-Master EGC.
- De systeemtijd kan worden aangepast aan de tijd van het bedieningsapparaat. (→ Systeemtijd actualiseren)
- 7  Aangesloten apparaat dimmen op de contactdoos onder links
- De knop van de schuifregelaar aanraken en verschuiven om het aangesloten apparaat te dimmen.
 - Op de pijlpunten tikken, om het aangesloten apparaat stapsgewijs te dimmen.
 - Functie beschikbaar voor dimbare OASE-apparaten.

7.1.1 Pictogram voor de contactdoos aanpassen



Beeldscherm 'Home'

De pictogrammen voor schakelen van de contactdozen kunnen met foto's individueel worden vormgegeven.



FMR0036

- 1 Pictogram voor het schakelen van de contactdoos

iOS

Zo gaat u te werk:

1. Pictogram aanraken en 2 seconden ingedrukt houden.
 - Er wordt een keuzemenu geopend.
2. Foto uit bibliotheek kiezen, met de geïntegreerde camera opnemen of verwijderen.

Android

Zo gaat u te werk:

1. Pictogram aanraken en 2 seconden ingedrukt houden.
 - Er wordt een keuzemenu voor de camera geopend.
2. Gewenst object met de geïntegreerde camera opnemen.
 - De foto wordt automatisch in de pictogram gevoegd.

7.1.2 Apparaat met handzender bedienen



Beeldscherm 'Home'

Bij apparaten met handzender wordt de handzender op het beeldscherm gevisualiseerd. Functies en gebruiksgemak zijn identiek.

De OASE-productnaam wordt in het beeldscherm boven links getoond. Het toegevoegde apparaat kan met een eigen naam eenduidig worden aangegeven.



FMR0020

1 Virtuele handzender

- De virtuele handzender is identiek aan de fysieke handzender.
- Aan een toegevoegd apparaat kunnen meerdere virtuele of fysieke handzenders worden toegewezen.
- Meerdere dezelfde apparaten kunnen met een virtuele handzender tegelijk worden bediend. Hiervoor moet de virtuele handzender op elk apparaat worden geprogrammeerd.

Het programmeren van de handzender wordt beschreven in de gebruiksaanwijzing van het toegevoegde apparaat.

Zo gaat u te werk:

1. Op de toets van de virtuele handzender tikken of de toets aanraken en aangeraakt houden.
 - Een rode LED geeft aan dat de functie wordt uitgevoerd.
 - De functie van de toetsen wordt beschreven in de gebruiksaanwijzing van het toegevoegde apparaat.

7.1.3 Pomp via EGC bedienen



Beeldscherm 'Home'

De OASE-productnaam wordt in het beeldscherm boven links getoond. Het toegevoegde apparaat kan met een eigen naam eenduidig worden aangegeven.



FMR0037

- 1 Pictogrammen voor bediening en weergave van actuele waarden.
- 2 Apparaat inschakelen of uitschakelen.
 - Op het aanraaksymbool 'Aan' tikken om het apparaat in te schakelen.
 - Op het aanraaksymbool 'Uit' tikken om het apparaat uit te schakelen.
- 3 Statuslampje EGC-verbinding
 - Statuslampje brandt groen:
 - De verbinding tussen EGC-apparaat en InScenio FM-Master EGC is actief.
 - Statuslampje brandt grijs en de productfoto wordt grijs weergegeven:
 - Geen verbinding tussen EGC-apparaat en InScenio FM-Master EGC. (→ Storing verhelpen)



DFC Dynamic Function Control (DFC)
Alleen beschikbaar bij pompen die de functie ondersteunen. De DFC-functie wordt beschreven in de gebruiksaanwijzing van de pomp.

Zo gaat u te werk:

1. Op 'Aan' of 'Uit' tikken om de DFC-functie in of uit te schakelen.
 - Bij ingeschakelde DFC-functie wordt de actuele Scene weergegeven.
2. Om van Scene te wisselen, het nummer van de Scene aanraken en er 2 seconden op blijven drukken.
 - Er verschijnt een dialoogveld.
 - U heeft de keuze uit diverse Scene.
3. Gewenste Scene selecteren.
4. Op 'OK' tikken om de instelling over te nemen.
 - Het nummer van de Scene wordt in het pictogram getoond.
5. Tik op 'Afbreken' om de procedure af te breken.



Seasonal Flow Control (SFC)

Alleen beschikbaar bij pompen die de functie ondersteunen. De SFC-functie wordt beschreven in de gebruiksaanwijzing van de pomp.

- Op 'Aan' of 'Uit' tikken om de SFC-functie in of uit te schakelen.
 - Bij ingeschakelde SFC-functie wordt de actuele modus weergegeven.
- De pomp wisselt automatisch tussen drie modi. Daardoor kan de pomp zich aan het milieu van de vijver aanpassen.
 - Min: Gebruik in de winter, geringe transportcapaciteit.
 - Med: Overgangstijd, gemiddelde transportcapaciteit.
 - Max: Gebruik in de zomer, hoge transportcapaciteit.



Instelling van de pompcapaciteit

Bij ingeschakelde DFC-functie of SFC-functie is geen instelling mogelijk. Het pictogram wordt grijs weergegeven.

Zo gaat u te werk:

- De knop van de schuifregelaar aanraken en verschuiven om de capaciteit van de pomp in te stellen.
 - De ingestelde capaciteit wordt in % weergegeven.
 - 0 %: Pomp draait stationair.
 - 100 %: Max. pompcapaciteit

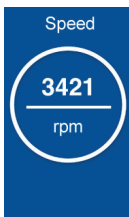

Toerental van de pomp

- Weergave van het actuele toerental in toeren/minuut.



Bedrijfsduur van de pomp

- Weergave van de actuele bedrijfsduur in uren.

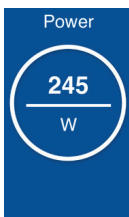

Opgenomen vermogen van de pomp

- Weergave van het actueel opgenomen vermogen in watt.

7.1.4 ProfiClear-apparaten via EGC bedienen



Beeldscherm 'Home'

De OASE-productnaam wordt in het beeldscherm boven links getoond. Het toegevoegde apparaat kan met een eigen naam eenduidig worden aangegeven.



FMR0039

- 1 Pictogrammen voor bediening en weergave van actuele waarden.
 - Verticaal over de pictogrammen vegen om meer pictogrammen weer te geven.
- 2 Apparaat inschakelen of uitschakelen.
 - Op het aanraaksymbool 'Aan' tikken om het apparaat in te schakelen.
 - Op het aanraaksymbool 'Uit' tikken om het apparaat uit te schakelen.
- 3 Statuslampje EGC-verbinding
 - Statuslampje brandt groen:
 - De verbinding tussen EGC-apparaat en InScenio FM-Master EGC is actief.
 - Statuslampje brandt grijs en de productfoto wordt grijs weergegeven:
 - Geen verbinding tussen EGC-apparaat en InScenio FM-Master EGC. (→ Storing verhelpen)
- 4 Weergave systeemmeldingen
 - Geeft de laatst opgetreden systeemmelding weer.
 - Op de systeemmelding tikken en 1 seconde blijven drukken, om alle systeemmeldingen weer te geven en terug te zetten.
 - Er verschijnt een dialoogvenster met alle opgetreden systeemmeldingen.
 - Nadat de oorzaak weggenomen is, verdwijnen de systeemmeldingen vanzelf of kunnen ze via het dialoogvenster worden bevestigd.
 - De gebruiksaanwijzing van het ProfiClear-apparaat bevat gedetailleerde beschrijvingen over mogelijke oorzaken en oplossingen.

Water temp.



18
°C

Actuele watertemperatuur in °C

- Alleen indicatie.

Cleanings

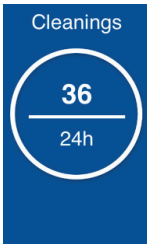

36
24h

Aantal reinigingsprocedures in de laatste 24 uur

- Getoond wordt de som van de automatische en tijdafhankelijke reinigingsprocedures.
- De waarde wordt in de besturing van het filter opgeslagen.

OPMERKING :

De zelfcontrole van het filtersysteem bewaakt de automatische reiniging. De controle vindt continu plaats in een cyclus van 2 x 24 uur. De controle is pas actief vanaf een watertemperatuur van 12 °C. Op basis van de controle kunnen zeer uiteenlopende waarden worden weergegeven.

Eerste cyclus van 24 uur

- Als er minimaal een automatisch reinigingsproces herkend wordt, dan wordt de cyclus na afloop herhaald.
- Als er geen automatisch reinigingsproces herkend wordt, dan begint na afloop van de cyclus de tweede cyclus van 24 uur.

Tweede cyclus van 24 uur

De tijdafhankelijke reiniging is gedeactiveerd. Daardoor wordt het aantal reinigingsprocedures verminderd.

- Als er minimaal een automatisch reinigingsproces herkend wordt, dan start na afloop van de cyclus de tweede cyclus van 24 uur weer.
- Als er geen automatisch reinigingsproces herkend wordt, dan wordt na afloop van de cyclus de systeemmelding E_{r22} gegenereerd. De tijdafhankelijke reiniging start weer.
 - Vindt er nu een automatisch reinigingsproces plaats, dan start de eerste cyclus van 24 uur weer. De systeemmelding E_{r22} wordt automatisch teruggezet.

Cleanings

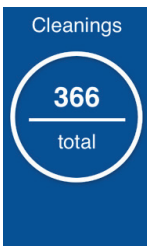

366
total

Aantal reinigingsprocedures in totaal

- Getoond wordt de som van de automatische, handmatige en tijdsafhankelijke reinigingsprocedures.
- De waarde wordt in de besturing van het filter opgeslagen.

Man. Cleaning





Man. Cleaning

Handmatige reiniging

Handmatig geactiveerde reinigingsprocedure.

Zo gaat u te werk:

1. Op  tikken om de procedure te starten.
 - Elke actieve reinigingsprocedure (automatisch, tijdsafhankelijk of handmatig) wordt gestopt.
2. Tik opnieuw op  om de procedure te af te breken.

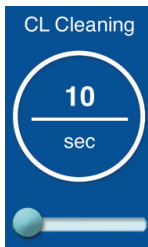

Reinigingstijd 'Cleaning' (CL)

De instelling verandert de duur van de reinigingsprocedure. Als de hoeveelheid vuil niet probleemloos wegstroomt, is een langere reinigingstijd nodig. Dit kan bijv. nodig zijn, indien zeer lange of hoekige afvoerleidingen werden gelegd of er sprake is van bijzonder veel kleverig vuil (bijv. in kuitperioden).

- Een verlengde reinigingstijd verhoogt het waterverbruik. In de regel is de basisinstelling van 10 s voldoende (komt overeen met ca. een $\frac{1}{8}$ trommelomdraaiing).

Zo gaat u te werk:

- De knop van de schuifregelaar aanraken en verschuiven om de tijd in te stellen.
 - Instelbaar bereik: 10 – 30 s.



Verlengde reinigingstijd 'Extra Cleaning' (EC)

De verlengde reinigingstijd na elke 20ste reinigingsprocedure voorkomt grovere afzettingen in de afvoergoot of het leidingensysteem. Daardoor wordt het leidingensysteem in regelmatige afstanden gespoeld.

Mocht er zich tot nog vuil ongunstig hebben opgehoopt en afzettingen hebben veroorzaakt, dan kunt u de reinigingstijd verhogen en zo de leiding met extra water spoelen.

Zo gaat u te werk:

- De knop van de schuifregelaar aanraken en verschuiven om de tijd in te stellen.
 - Instelbaar bereik: 10 – 60 s.



Tijdsafhankelijke reiniging 'Intervall' (IN)

Buiten de automatische reiniging kan tevens een tijdsafhankelijke reiniging worden ingesteld. Deze functie is in het bijzonder bij visvijvers praktisch. Daardoor is ook bij geringe hoeveelheden vuil gewaarborgd, dat afgescheiden excrementen steeds uit het watercircuit worden gehaald, voordat voedingsstoffen geactiveerd kunnen worden.

De tijdsafhankelijke reiniging heeft geen invloed op de automatische reiniging, die bij een te laag waterniveau start. Na elke automatische reiniging wordt de tijdsinterval teruggezet en loopt de tijd opnieuw af.

Zo gaat u te werk:

- De knop van de schuifregelaar aanraken en verschuiven om de tijd in te stellen.
 - Instelbaar bereik: 0; 3 – 60 min.
 - 0 minuten: de functie is gedeactiveerd.
 - Basisinstelling: 20 minuten (voor de meeste toepassingen de optimale instelling).

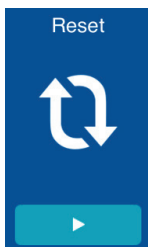

Basisinstellingen

De besturing wordt naar de basisinstellingen teruggezet.

- Alle individueel ingestelde waarden worden overschreven!
- Volgende waarden worden ingesteld:
 - Reinigingstijd CL: 10 s
 - Verlengde reinigingstijd EC: 20 s
 - Interval van de tijdsafhankelijke reiniging IN: 20 min

7.1.5 ProfiLux-apparaten via EGC bedienen



Beeldscherm 'Home'

De OASE-productnaam wordt in het beeldscherm boven links getoond. Het toegevoegde apparaat kan met een eigen naam eenduidig worden aangegeven.



FMR0054

- 1 Pictogrammen voor bediening en weergave van actuele waarden.
 - Verticaal over de pictogrammen vegen om meer pictogrammen weer te geven.
- 2 Apparaat inschakelen of uitschakelen.
 - Op het aanraaksymbool 'Aan' tikken om het apparaat in te schakelen.
 - Op het aanraaksymbool 'Uit' tikken om het apparaat uit te schakelen.



Instelling van de helderheid

De helderheid wordt voor alle ledspots ingesteld. Een aparte instelling is niet mogelijk.

Zo gaat u te werk:

- De knop van de schuifregelaar aanraken en verschuiven om de helderheid in te stellen.
 - De ingestelde helderheid wordt in % weergegeven.
 - 0 %: ledspot uit.
 - 100 %: max. helderheid.



Instelling van de show

De showfunctie bevat meerdere Scenen met verschillende lichtchoreografieën. De show wordt voor alle ledspots ingesteld. Een aparte instelling is niet mogelijk.

Zo gaat u te werk:

1. Op 'Aan' of 'Uit' tikken om de showfunctie in of uit te schakelen.
 - Bij ingeschakelde showfunctie wordt de actuele Scene weergegeven.
2. Om van Scene te wisselen, het nummer van de Scene aanraken en er 2 seconden op blijven drukken.
 - Er verschijnt een dialoogveld.
 - U heeft de keuze uit diverse Scene.
3. Gewenste Scene selecteren.
4. Op 'OK' tikken om de instelling over te nemen.
 - Het nummer van de Scene wordt in het pictogram getoond.
5. Tik op 'Afbreken' om de procedure af te breken.



Instelling van de kleur

De kleur wordt voor alle ledspots ingesteld. Een aparte instelling is niet mogelijk.

Zo gaat u te werk:

1. De kleurencirkel aanraken en 2 seconden op de cirkel blijven drukken.
 - Er verschijnt een dialoogveld.
2. Tik op de gewenste kleur van een kleurring of veeg over de kleurringen om de kleur te selecteren.
 - Door tikken op de witte binnencirkel wordt de kleur 'wit' geselecteerd.
3. Op 'OK' tikken om de instelling over te nemen.
4. Tik op 'Afbreken' om de procedure af te breken.

Select Color



Cancel

OK



Show

Instelling van de snelheid van de show

Ingesteld wordt de snelheid, waarmee de geselecteerde show afloopt. De show wordt continu herhaald.

Zo gaat u te werk:

- De knop van de schuifregelaar aanraken en verschuiven om de snelheid in te stellen.
 - Instelbaar bereik: 1 – 100.

7.2 Beeldscherm 'Timer'



Beeldscherm 'Timer'



FMR0023

- 1 24-uurs schaal (0:00 uur ... 24:00 uur)
- 2 Tijdas voor weergave van de geprogrammeerde tijdschakelklok
 - Aan elke contactdoos is een tijdas toegekend.
 - Geprogrammeerde tijdschakelklokken zijn als groene balken op de tijdas weergegeven.
 - Door touchen in het bereik van de tijdassen wordt de weergave aangepast. Naar links of rechts vegen, om andere tijden weer te geven.
 - Vingers spreiden, om tijdassen uit te rekken.
 - Vingers samen brengen, om de tijdassen te krimpen.
- 3 Geprogrammeerde tijdschakelklok
 - De groene balk toont de tijdsperiode, waarbinnen de contactdoos is ingeschakeld.
 - De inschakeltijd en de uitschakeltijd kunnen op de 24-uurs schaal worden afgelezen.
 - Bij de contactdoos met dimmer wordt bovendien de ingestelde procentuele waarde van de dimmer getoond.
- 4 Bewerkingshulpmiddelen bij klein display:
 -  Touch-pictogram
 - Tijdassen krimpen
 -  Touch-pictogram
 - Tijdassen uitrekken
- 5 Touch-pictogram van de contactdoos
 - Touch-pictogram aanraken, om een nieuwe tijdschakelklok te programmeren.

7.2.1 Timer toevoegen



Beeldscherm 'Timer'

Add new timer

Dimmer	Start time	End time
100 %	17 07	18 27
18 08	20 28	21 29
19 09	20 10	22 30
21 11	23 31	00 32
22 12	01 33	02 34
23 13	03 35	04 36

✕
+

FMR0024

Zo gaat u te werk:

1. Op het touch-pictogram de gewenste contactdoos aanraken of een vrij gebied op de tijdas aanraken en vasthouden.
 - Een nieuwe tijdschakelklok wordt weergegeven.
2. Verticaal via het betreffende cijferwiel vegen, tot de gewenste starttijd en eindtijd is ingesteld.
3. Bij de contactdoos met dimmer bovendien een procentuele waarde instellen.
4. Op tikken om de tijdschakelklok toe te voegen.
 - De tijdschakelklok wordt op de tijdas getoond.
- Tik op om de procedure te onderbreken.

7.2.2 Timer wijzigen/wissen



Beeldscherm 'Timer'

Change time

Dimmer	Start time	End time
16 %	16 57	17 27
17 58	20 28	21 29
18 59	21 29	22 30
19 00	22 30	23 31
20 01	23 31	00 32
21 02	00 32	01 33
22 03	01 33	02 34

-
✕
✓

FMR0025

Tijdschakelklok veranderen

Zo gaat u te werk:

1. De gewenste tijdschakelklok aanraken en vasthouden
 - De tijdschakelklok wordt weergegeven.
2. Verticaal over het betreffende cijferwiel vegen, tot de gewenste starttijd en eindtijd is ingesteld.
3. Bij de contactdoos met dimmer bovendien de gewenste procentuele waarde instellen.
4. Instellingen overnemen:
5. Op tikken om de veranderingen over te nemen.
 - De tijdschakelklok wordt op de tijdas getoond.
- Tik op om de procedure te onderbreken.

Tijdschakelklok wissen

Zo gaat u te werk:

1. De gewenste tijdschakelklok aanraken en vasthouden
 - De tijdschakelklok wordt weergegeven.
2. Op  tikken om de tijdschakelklok te wissen.
 - Een vraag wordt getoond, of alleen deze tijdschakelklok of alle geprogrammeerde tijdschakelklokken van de contactdoos moeten worden gewist.
3. Op het gewenste commando tikken.
 - De tijdschakelklok resp. alle tijdschakelklokken van de contactdoos worden gewist.

7.3 Beeldscherm 'Mijn apparaten'



Beeldscherm 'Mijn apparaten'

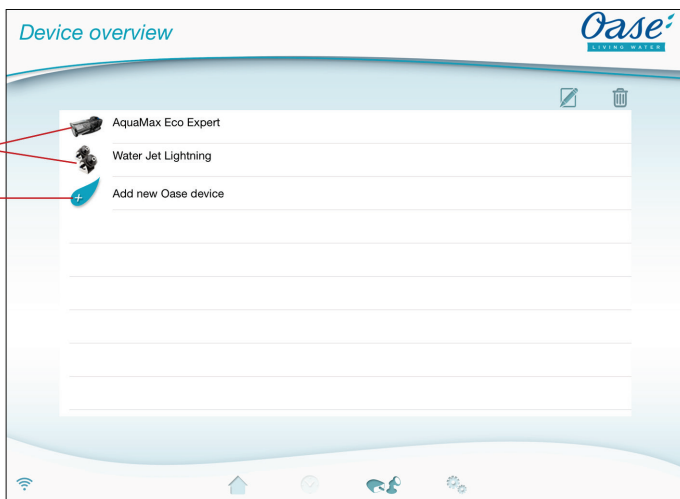

FMR0016

1 Al toegevoegde apparaten

2 Nieuw apparaat toevoegen



Naam van het apparaat toevoegen

- Apparaat selecteren en op het aanraaksymbool tikken.



Apparaat verwijderen

- Apparaat selecteren en op het aanraaksymbool tikken.





7.3.1 EGC-compatibel apparaat toevoegen



Beeldscherm 'Mijn apparaten'

Aan de InScenio FM-Master EGC kunnen maximaal 10 EGC-compatibele apparaten of apparaten met handzender worden toegevoegd.

Zo gaat u te werk:

1. Op  tikken om de lijst met beschikbare OASE-apparaten te openen.
 - Bij het openen zoekt InScenio FM-Master EGC automatisch naar aangesloten EGC-apparaten. De EGC-apparaten moeten correct aangesloten zijn in het EGC-netwerk en ingeschakeld zijn. Anders vindt InScenio FM-Master EGC de EGC-apparaten niet. Gevonden apparaten worden in de lijst met een kleur gemarkeerd en onder de productnaam staat 'Apparaat gevonden'.
 - EGC-compatibele apparaten zijn herkenbaar door het EGC-logo (Easy Garden Control) in de productfoto.
 - Voor hernieuwd zoeken naar aangesloten EGC-apparaten op  tikken.
2. Selecteer het gewenste EGC-compatibele apparaat in de lijst.
 - Er kunnen alleen EGC-apparaten worden toegevoegd, die InScenio FM-Master EGC in het EGC-netwerk gevonden heeft.
 - Tik voor meer informatie over het apparaat op . Wordt de volgende dialoogvraag met 'OK' bevestigd, dan verschijnt in de browser de OASE internetpagina met de informatie over het product.
3. Op  tikken om het apparaat toe te voegen.
 - Het apparaat werd toegevoegd aan de apparatenlijst.
4. Om het toegevoegde apparaat een naam te geven, gaat u naar het overzicht apparaten.
5. Selecteer in het overzicht apparaten het gewenste apparaat en tik op .
 - Er verschijnt een dialoogveld.
6. Apparaatnaam invoeren en met 'OK' bevestigen.
 - De apparaatnaam werd toegewezen.



OPMERKING

Zijn er meerdere apparaten van een type beschikbaar, dan moet de procedure voor elk apparaat worden herhaald.

7.3.2 Apparaat met handzender toevoegen







Beeldscherm 'Mijn apparaten'

Aan de InScenio FM-Master EGC kunnen maximaal 10 EGC-compatibele apparaten of apparaten met handzender worden toegevoegd.



iOS

Zo gaat u te werk:

1. Op  tikken om de lijst met beschikbare OASE-apparaten te openen.
 - Bij het openen zoekt InScenio FM-Master EGC automatisch naar aangesloten EGC-apparaten.
 - Apparaten met handzender zijn herkenbaar door de afgebeelde handzender in de productfoto.
2. Selecteer het gewenste apparaat met handzender in de lijst.
 - Tik voor meer informatie over het apparaat op . Wordt de volgende dialoogvraag met 'OK' bevestigd, dan verschijnt in de browser de OASE internetpagina met de informatie over het product.
3. Op  tikken om het apparaat toe te voegen.
 - Er verschijnt een dialoogvraag voor het programmeren van de handzender.
4. Op het apparaat de toets voor het programmeren indrukken en dan de dialoogvraag met 'OK' bevestigen.
 - De toets voor het programmeren wordt beschreven in de gebruiksaanwijzing van het toegevoegde apparaat.
 - De handzender werd geprogrammeerd.
 - Het apparaat werd toegevoegd aan de apparatenlijst.
5. Om het toegevoegde apparaat een naam te geven, gaat u naar het overzicht apparaten.
6. Selecteer in het overzicht apparaten het gewenste apparaat en tik op .
 - Er verschijnt een dialoogveld.
7. Apparaatnaam invoeren en met OK bevestigen.
 - De apparaatnaam werd toegewezen.

Android

Zo gaat u te werk:

1. Op  tikken om de lijst met beschikbare OASE-apparaten te openen.
 - Bij het openen zoekt InScenio FM-Master EGC automatisch naar aangesloten EGC-apparaten.
 - Apparaten met handzender zijn herkenbaar door de afgebeelde handzender in de productfoto.
2. Selecteer het gewenste apparaat met handzender in de lijst.
 - Tik voor meer informatie over het apparaat op . Wordt de volgende dialoogvraag met 'OK' bevestigd, dan verschijnt in de browser de OASE internetpagina met de informatie over het product.
3. Op  tikken om het apparaat toe te voegen.
4. De dialoogvraag bevestigen.
5. Apparaatnaam invoeren en met OK bevestigen.
 - Er verschijnt een dialoogvraag voor het programmeren van de handzender.
6. Op het apparaat de toets voor het programmeren indrukken en dan de dialoogvraag met 'OK' bevestigen.
 - De handzender werd geprogrammeerd.
 - Het apparaat werd toegevoegd aan de apparatenlijst.
 - De apparaatnaam werd toegewezen.



OPMERKING

Bij een virtuele handzender kan de instrumentnaam ook beschrijvingen van de toetsen bevatten. Voorbeeld voor een InScenio FM-Master 3:

- „Biovijver - 1:Licht 2:Skimmer 3:Waterval“



OPMERKING

De virtuele handzender op het beeldscherm 'Home' kan ook na het toevoegen van het apparaat worden geprogrammeerd.

- Voor het programmeren drukt u de betreffende toets op de virtuele handzender in.
- Het programmeren van de handzender wordt beschreven in de gebruiksaanwijzing van het toegevoegde apparaat.

7.3.3 ProfiClear Premium-filter – upgrade naar EGC



Beeldscherm 'Mijn apparaten'

Om een ProfiClear Premium-filter met InScenio FM-Master EGC te kunnen verbinden, moet de besturing EGC-compatibel zijn. Bij een ouder ProfiClear Premium-filter kan de compatibiliteit tot stand worden gebracht door een apart verkrijgbare upgradebesturing (artikelnummer 47723).

Voorwaarden voor een verbinding tussen ProfiClear Premium-filter en InScenio FM-Master EGC:



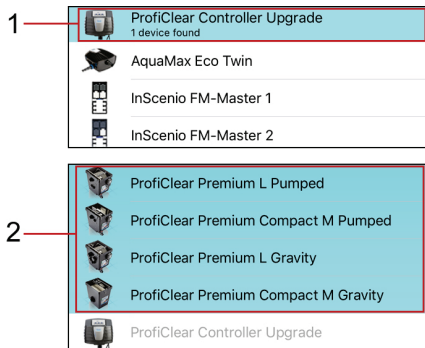



- Het ProfiClear Premium-filter is correct aangesloten op de besturing met EGC-box.
- De ProfiClear-besturing is correct aangesloten met de EGC-verbindingkabel op de InScenio FM-Master EGC.
- De ProfiClear-besturing is ingeschakeld (verbinding met het stroomnet is tot stand gebracht)



FMR0053

- 1 ProfiClear Controller Upgrade
 - In de eerste stap wordt de ProfiClear Controller geselecteerd en toegevoegd.
- 2 ProfiClear Premium-varianten
 - In de tweede stap wordt de betreffende ProfiClear Premium-variant geselecteerd en toegevoegd aan de apparatenlijst. Daarbij wordt het filter automatisch geprogrammeerd voor de besturing.

Zo gaat u te werk:

1. Op  tikken om de lijst met beschikbare OASE-apparaten te openen.
 - Bij het openen zoekt InScenio FM-Master EGC automatisch naar aangesloten EGC-apparaten. De EGC-apparaten moeten correct aangesloten zijn in het EGC-netwerk en ingeschakeld zijn. Anders vindt InScenio FM-Master EGC de EGC-apparaten niet. Gevonden apparaten worden in de lijst met een kleur gemarkeerd en onder de productnaam staat 'Apparaat gevonden'.
 - Voor hernieuwd zoeken naar aangesloten EGC-apparaten op  tikken.
 - EGC-compatibele apparaten zijn herkenbaar door het EGC-logo (Easy Garden Control) in de productfoto.
2. Selecteer het apparaat 'ProfiClear Controller Upgrade' in de lijst.
 - Het apparaat kan alleen worden toegevoegd, als InScenio FM-Master EGC het apparaat in het EGC-netwerk gevonden heeft.
 - Tik voor meer informatie over het apparaat op . Wordt de volgende dialoogvraag met 'OK' bevestigd, dan verschijnt in de browser de OASE internetpagina met de informatie over het product.
3. Op  tikken om het apparaat toe te voegen.
 - Via een melding wordt aangegeven dat in de volgende stap aan de ProfiClear Controller een ProfiClear Premium-filter moet worden toegewezen.
4. Selecteer in de lijst de ProfiClear Premium-variant, die met de ProfiClear Controller verbonden is.
 - In de lijst zijn de ProfiClear Premium-varianten met een kleur gemarkeerd.
 - Tik voor meer informatie over het apparaat op . Wordt de volgende dialoogvraag met 'OK' bevestigd, dan verschijnt in de browser de OASE internetpagina met de informatie over het product.
5. Op  tikken om het apparaat toe te voegen.
 - Het ProfiClear Premium-filter werd geprogrammeerd en toegevoegd aan de apparatenlijst.
6. Om het toegevoegde apparaat een naam te geven, gaat u naar het overzicht apparaten.
7. Selecteer in het overzicht apparaten het gewenste apparaat en tik op .
 - Er verschijnt een dialoogveld.
8. Apparaatnaam invoeren en met OK bevestigen.
 - De apparaatnaam werd toegewezen.

7.3.4 Apparaat verwijderen



Beeldscherm 'Mijn apparaten'

Variant 1

Zo gaat u te werk:

1. Selecteer het te wissen apparaat in de apparatenlijst.
2. Op  tikken.
3. Volgende dialoogvraag met OK bevestigen.
 - Het apparaat werd verwijderd.

Variant 2

Zo gaat u te werk:

1. De regel met het te wissen apparaat aanraken, vasthouden en naar links trekken.

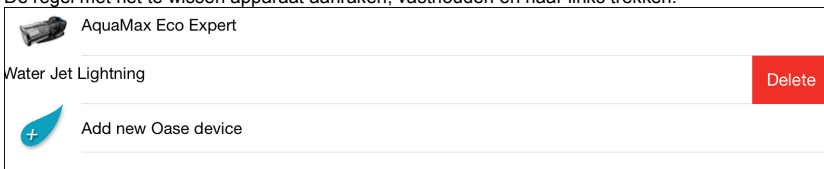

2. Op 'Wissen' tikken.
 - Het apparaat werd verwijderd.



7.4 Beeldscherm 'Settings'



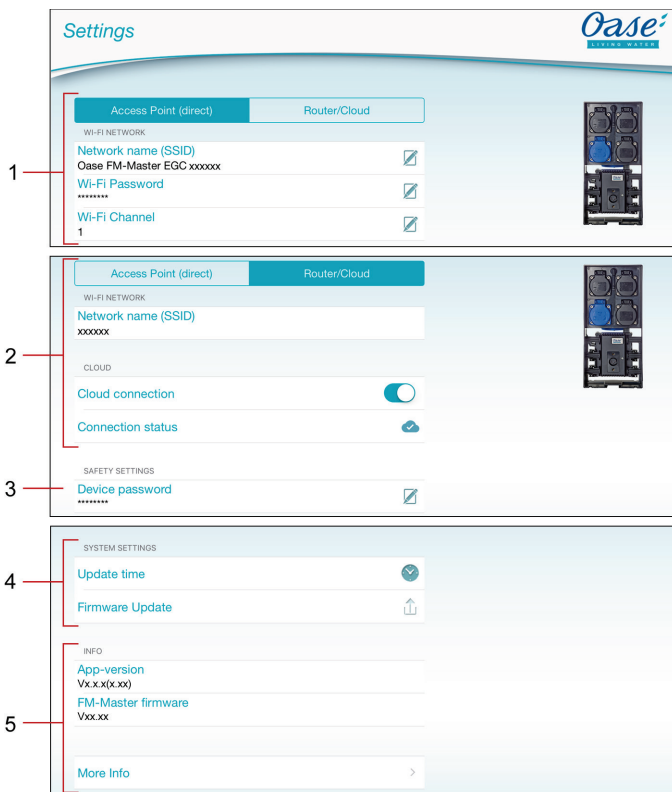





Beeldscherm "Settings"



FMR0021

- 1 Via de knop **Access Point (direct)** wordt de InScenio FM-Master EGC in de Access-Point-modus gestart. In deze modus is de smartphone/tablet via de WIFI 'Oase FM-Master <xxxxxx>' direct met de InScenio FM-Master EGC verbonden. (→ Directe WIFI-verbinding maken (Access-Point-modus))
 - Netwerknaam (SSID)
 - Het instrument stelt een draadloos netwerk (WIFI) onder de opgegeven netwerknaam ter beschikking, waarmee de smartphone/tablet direct is verbonden.
 - De netwerknaam in de fabrieksinstelling staat op de InScenio FM-Master EGC op de sticker naast het typeplaatje. (→ Directe WIFI-verbinding maken (Access-Point-modus))
 - Via het touch-pictogram  wordt de netwerknaam gewijzigd. De laatste zes tekens 'xxxxxx' zijn apparaatspecifiek en vast ingesteld. (→ Netwerknaam wijzigen)
 - WIFI-wachtwoord
 - Het wachtwoord 'oase1234' van de fabrieksinstelling staat op de InScenio FM-Master EGC op de sticker naast het typeplaatje. (→ Inbedrijfstelling)
 - Via het touch-pictogram  wordt het WIFI-wachtwoord van de directe WIFI-verbinding (Access Point) gewijzigd. (→ WIFI-wachtwoord wijzigen)
 - WIFI-kanaal
 - Wanneer het ingestelde kanaal door andere draadloze deelnemers is bezet, dan bestaat de mogelijkheid, uit te wijken naar een ander kanaal.
 - Storingen van de WIFI-verbinding kunnen mogelijkterwijs door de keuze van een ander kanaal worden opgelost.

- 2 Via de knop  wordt de InScenio FM-Master EGC in de router/cloud-modus gestart. In deze modus is de InScenio FM-Master EGC met een beschikbare WIFI van een router verbonden. Voor de bediening moet de smartphone/tablet met dezelfde WIFI zijn verbonden.
 (→ Verbinding met WIFI-router maken via WPS (router/cloud-modus))
 (→ Handmatig verbinding met de WIFI-router maken (router/cloud-modus))
- Netwerknnaam (SSID)
 - Weergave van de WIFI, waarmee de InScenio FM-Master EGC is verbonden.
 - Cloud-verbinding (→ Cloud-verbinding activeren)
 - Via het touch-pictogram  wordt de InScenio FM-Master EGC met de OASE-cloud verbonden of wordt de verbinding verbroken.
 - Verbindingsstatus (→ Cloud-verbinding activeren)
 -  InScenio FM-Master EGC is met de OASE-cloud verbonden.
 -  InScenio FM-Master EGC heeft geen verbinding met de OASE-cloud.
- 3 Wachtwoord van het apparaat
- Via het touch-pictogram  wordt een nieuw wachtwoord van het apparaat toegekend. Om het wachtwoord te wijzigen, moet het actuele wachtwoord van het apparaat worden ingevoerd.
 (→ Wachtwoord van het apparaat wijzigen)
- 4 Systeeminstellingen
- Via het touch-pictogram  wordt de systeemtijd van de InScenio FM-Master EGC op de tijd van het bedieningsapparaat geactualiseerd. (→ Systeemtijd actualiseren)
 - Via het touch-pictogram  wordt de firmware geactualiseerd. (→ Firmware actualiseren)
 - Om de firmware te actualiseren, moet het actuele wachtwoord van het apparaat worden ingevoerd.
- 5 Weergave van de apparaatgegevens. (→ Firmware actualiseren)

7.4.1 Verbinding met WIFI-router maken via WPS (router/cloud-modus)



Beeldscherm "Settings"

Voorwaarde:

- De smartphone/tablet is direct (Access-Point-modus) met de InScenio FM-Master EGC verbonden.
(→ Directe WIFI-verbinding maken (Access-Point-modus))
- Compatibiliteit met volgende WIFI-standaards:
 - InScenio FM-Master EGC: 802.11b
 - InScenio FM-Master EGC: 802.11n+g+b

Zo gaat u te werk:

1. Op **Router/Cloud** tikken.
2. In de selectie "WPS" activeren.
 - WPS wordt geactiveerd. Binnen 2 minuten WPS op de WIFI-router activeren. Eventueel de gebruiksaanwijzing van de router lezen.
 - De verbinding is gemaakt, wanneer de LED op de InScenio FM-Master EGC langzaam groen knippert (2 seconden aan, 1 seconde uit).
3. De smartphone/tablet met de WIFI van de router verbinden.
 - De app kan nu via de router met de InScenio FM-Master EGC verbinding maken.

7.4.2 Handmatig verbinding met de WIFI-router maken (router/cloud-modus)



Beeldscherm "Settings"

Voorwaarde:

- De smartphone/tablet is direct (Access-Point-modus) met de InScenio FM-Master EGC verbonden.
(→ Directe WIFI-verbinding maken (Access-Point-modus))
- Compatibiliteit met volgende WIFI-standaards:
 - InScenio FM-Master EGC: 802.11b
 - InScenio FM-Master EGC: 802.11n+g+b

Zo gaat u te werk:

1. Op **Router/Cloud** tikken.
2. In de selectie "Handmatige verbinding" kiezen.
3. Netwerknnaam (SSID) van de router invoeren.
4. Wachtwoord van de router invoeren en met 'OK' bevestigen.
 - Het opbouwen van de verbinding wordt door een waarschuwingstoon bevestigd.
 - De verbinding is gemaakt, wanneer de LED op de InScenio FM-Master EGC langzaam groen knippert (2 seconden aan, 1 seconde uit).
5. De smartphone/tablet met de WIFI van de router verbinden.
 - De app kan nu via de router met de InScenio FM-Master EGC verbinding maken.

7.4.3 Netwerknaam wijzigen



Beeldscherm "Settings"

De wijziging is alleen in de Access-Point-modus mogelijk. (→ Directe WIFI-verbinding maken (Access-Point-modus))

Zo gaat u te werk:

1. Naast netwerknaam (SSID) op  tikken.
 - Het wachtwoord van het apparaat wordt gevraagd.
2. Nieuwe netwerknaam invoeren en met 'Wijzigen' bevestigen.
 - InScenio FM-Master EGC meldt de succesvolle wijziging met een bevestigingstoon.
 - De WIFI-verbinding met de InScenio FM-Master EGC werd onderbroken en start opnieuw.
3. WIFI-verbinding met de nieuwe netwerknaam tot stand brengen.

7.4.4 WIFI-wachtwoord wijzigen



Beeldscherm "Settings"

De wijziging is alleen in de Access-Point-modus mogelijk. (→ Directe WIFI-verbinding maken (Access-Point-modus))

Zo gaat u te werk:

1. Naast 'WIFI-wachtwoord' op  tikken.
 - Het wachtwoord van het apparaat wordt gevraagd.
2. Het nieuwe wifi-wachtwoord invoeren, invoer herhalen en met 'Wijzigen' bevestigen.
 - InScenio FM-Master EGC meldt de succesvolle wijziging met een bevestigingstoon.
 - De WIFI-verbinding met de InScenio FM-Master EGC werd onderbroken en start opnieuw.
3. WIFI-verbinding met het nieuwe wachtwoord tot stand brengen.

Bij een smartphone/tablet met Android kan na de wijziging van het wifi-wachtwoord de authenticatie mislukken, omdat niet automatisch naar het nieuwe wachtwoord wordt gevraagd. Oplossing:

- In de WIFI-instellingen van de smartphone/tablet de netwerknaam kiezen en het nieuwe wifi-wachtwoord invoeren.
- In de smartphone/tablet WIFI wissen, WIFI opnieuw selecteren en verbinden.

7.4.5 Cloud-verbinding activeren



Beeldscherm "Settings"

EGC-apparaten die op de InScenio FM-Master EGC aangesloten zijn, kunnen via het OASE-webportaal van overal uit worden gecontroleerd. Daarvoor moet de InScenio FM-Master EGC met de OASE-cloud verbonden zijn en vervolgens in het webportaal worden toegevoegd. Om de InScenio FM-Master EGC in het webportaal te kunnen toevoegen, zijn het serienummer en het wachtwoord van het apparaat nodig.

Voorwaarde:

Het verbinding maken met de OASE-cloud is alleen mogelijk met de InScenio FM-Master EGC en in de router/cloud-modus.

(→ Verbinding met WIFI-router maken via WPS (router/cloud-modus))

(→ Handmatig verbinding met de WIFI-router maken (router/cloud-modus))



Zo gaat u te werk:

1. Onder Cloud op  tikken om de cloudverbinding te activeren.
 - Er verschijnt een dialoogveld met het serienummer van het apparaat. Het serienummer van het apparaat noteren. Dit heeft u nodig om de InScenio FM-Master EGC in het webportaal toe te kunnen voegen.

Op de computer of smartphone/tablet

2. In de webbrowser het adres <https://egccloud.oase-livingwater.com> invoeren om het OASE-webportaal op te roepen.
3. In het webportaal aanmelden.
 - Voor de aanmelding is een eenmalige registratie vereist.
4. De InScenio FM-Master EGC in het webportaal toevoegen.
 - Het serienummer van het apparaat is nodig (wordt bij het activeren van de cloudverbinding weergegeven).
 - Het wachtwoord van het apparaat is nodig (werd bij de ingebruikneming vastgelegd). Het wachtwoord van het apparaat kan worden gewijzigd. (→ Wachtwoord van het apparaat wijzigen)

In de app 'FM-Master'

5. In het menu 'Settings' onder 'Cloud' de verbindingstatus controleren.
 -  InScenio FM-Master EGC is met de OASE-cloud verbonden.
 -  InScenio FM-Master EGC heeft geen verbinding met de OASE-cloud.
 - Afhankelijk van de internetverbinding kan de totstandkoming van de verbinding meerdere minuten duren.

7.4.6 Wachtwoord van het apparaat wijzigen



Beeldscherm "Settings"

Het wachtwoord van het apparaat beschermt de InScenio FM-Master EGC tegen toegang door onbevoegden. Het wordt tijdens de ingebruikneming vastgelegd, maar kan worden gewijzigd.

Als u het wachtwoord van het apparaat niet meer weet, moeten de netwerkinstellingen of de fabrieksinstellingen weer worden hersteld. Bij het maken van de verbinding tussen InScenio FM-Master EGC en de app 'FM-Master' moet dan opnieuw een wachtwoord voor het apparaat worden vastgelegd.

- Het wachtwoord van het apparaat is nodig om
 - de InScenio FM-Master EGC in het webportaal te kunnen toevoegen,
 - in de Access-Point-modus de SSID of het wifi-wachtwoord te kunnen wijzigen.
- Het wachtwoord van het apparaat wordt automatisch gewist bij het
 - actualiseren van de firmware,
 - het terugzetten van de netwerkinstellingen (→ Netwerkinstellingen resetten),
 - het herstellen van de fabrieksinstellingen (→ Fabrieksinstellingen herstellen).

Zo gaat u te werk:

1. Naast 'Wachtwoord van het apparaat' op  tikken.
 - Het oude wachtwoord van het apparaat wordt gevraagd.
2. Oude wachtwoord van het apparaat invoeren en met 'OK' bevestigen.
3. Nieuwe wachtwoord van het apparaat invoeren, invoer herhalen en met 'OK' bevestigen.



OPMERKING

Na een wijziging van het wachtwoord van het apparaat wordt de InScenio FM-Master EGC in het OASE-webportaal automatisch geblokkeerd.

- In het webportaal moet de InScenio FM-Master EGC worden gewist en aansluitend nieuw toegevoegd. Daarvoor zijn het serienummer en het nieuwe wachtwoord van het apparaat nodig.

7.4.7 Systeemtijd actualiseren



Beeldscherm "Settings"

Zo gaat u te werk:

1. Naast 'Tijd actualiseren' op  tikken.
 - Het touch-pictogram is actief, wanneer de systeemtijd van de InScenio FM-Master EGC van de tijd van het bedieningsapparaat afwijkt.
 - De tijd wordt nu bij actief touch-pictogram geactualiseerd.
2. De vraag met 'OK' bevestigen.

7.4.8 Firmware actualiseren



Beeldscherm "Settings"

Bij de firmware-update gaat de InScenio FM-Master EGC naar de firmware-updatemodus en stelt een nieuw netwerk ter beschikking. Voor het installeren van de update moet smartphone/tablet met dit netwerk worden verbonden.

Voorwaarden voor een foutloze firmware-update:

- Andere WIFI-verbinding naar de InScenio FM-Master EGC zijn losgekoppeld.
- De WIFI-verbinding heeft een zeer goede signaalsterkte.
- De Easy Control App wordt tijdens de update niet beëindigd.
- De energiebesparingsmodus van smartphone/tablet is gedeactiveerd.
- De accu van smartphone/tablet is voldoende opgeladen. De update duurt maximaal 2 minuten.
- De voeding van de InScenio FM-Master EGC wordt niet onderbroken.

Zo gaat u te werk:

1. Naast „FM-Master Firmware“ op  tikken.
 - Het aanraaksymbool verschijnt alleen, wanneer er een update beschikbaar is.
2. Aanwijzingen voor een foutloze firmware-update bevestigen.
 - InScenio FM-Master EGC gaat naar de modus firmware-update en bevestigt dit met een bevestigings-
toon.
 - InScenio FM-Master EGC stelt het netwerk „OASE_UPDATE_xxxxxx“ of „OASE_UPDATE_EGC_xxxxxx“ ter beschikking.
 - Een aanwijzing voor wisseling van het netwerk verschijnt.
3. Smartphone/tablet met het netwerk „OASE_UPDATE_xxxxxx“ of „OASE_UPDATE_EGC_xxxxxx“ verbinden.
 - Bij dialoogvraag het standaard wachtwoord van de InScenio FM-Master EGC gebruiken (zie typeplaatje op het apparaat).
4. Naar het beeldscherm 'Instellingen' van de app gaan en aanwijzing bevestigen.
 - De update wordt gestart.
 - Het update-verloop verschijnt.
5. Na een succesvolle update de smartphone/tablet weer met het WIFI van de InScenio FM-Master EGC verbinden.

7.4.9 Apparaat informatie weergeven



Beeldscherm "Settings"

Weergegeven informatie:

- App-versie van de Easy Control App
- Firmwareversie van de InScenio FM-Master EGC

Tik op “Extra info”, om de volgende informatie te tonen:

- Serienummer van de InScenio FM-Master EGC
- Lokale IP-adres
- IP-adres van de InScenio FM-Master EGC
- Op [Productinformatie](#) / [FAQ](#) tikken, om op de OASE-website aanvullende informatie over het product en hulp bij problemen te verkrijgen.

7.4.10 Netwerkinstellingen resetten

De netwerkinstellingen worden naar de uitleveringstoestand teruggezet. Opgeslagen posities uit de apparaatbibliotheek en de tijdschakelklok blijven behouden.

Zo gaat u te werk:

J

1. Sluitdopje eraf trekken.
2. Servicetift in de opening tussen de beide bovenste contactdozen steken tot u weerstand voelt. De reset-toets is bereikt.
3. Reset-toets circa 5 seconden ingedrukt houden.
 - Er klinkt een waarschuwingssignaal met kort interval, dat het wissen van de netwerkinstellingen bevestigt.
 - De netwerkinstellingen zijn gereset, wanneer de LED op de InScenio FM-Master EGC groen brandt.
 - Netwerknnaam (SSID) en wachtwoord van de WIFI-router zijn gewist.
 - Het wifi-wachtwoord van de InScenio FM-Master EGC is naar de fabrieksinstelling teruggezet.
 - Het wachtwoord van het apparaat werd gewist.
 - De InScenio FM-Master EGC start in Access-Point-modus en kan nu met de smartphone/tablet direct worden verbonden.
4. Sluitdopje terugplaatsen.

7.4.11 Fabrieksinstellingen herstellen

De toestand van de InScenio FM-Master EGC bij levering wordt hersteld. Alle ingevoerde gegevens gaan verloren.

Zo gaat u te werk:

J

1. Sluitdopje eraf trekken.
2. Servicetift in de opening tussen de beide bovenste contactdozen steken tot u weerstand voelt. De reset-toets is bereikt.
3. Servicetoets minimaal 15 seconden ingedrukt houden.
 - Na 5 seconden klinkt met kort interval een waarschuwingssignaal, dat het wissen van de netwerkinstellingen bevestigt. Na nog eens 10 seconden klinkt een permanent waarschuwingssignaal. Aansluitend knippert de LED en het resetten van de fabrieksinstellingen start.
 - De fabrieksinstellingen zijn gereset, wanneer de LED groen brandt.
 - Netwerknnaam (SSID) en wachtwoord van de WIFI-router zijn gewist.
 - Het wifi-wachtwoord van de InScenio FM-Master EGC is naar de fabrieksinstelling teruggezet.
 - Het wachtwoord van het apparaat werd gewist.
 - De apparaatlijst werd gewist.
 - De InScenio FM-Master EGC start in Access-Point-modus en kan nu met de smartphone/tablet direct worden verbonden.
4. Sluitdopje terugplaatsen.

8 Storing verhelpen

8.1 Storingstabel

Storing	Oorzaak	Oplossing
WIFI-verbinding werd niet tot stand gebracht, hoewel de netwerknaam in de WIFI-instellingen wordt weergegeven.	Smartphone/tablet kan de ingevoerde verbindinggegevens voor het netwerk niet actualiseren.	iOS: <ul style="list-style-type: none"> • Netwerk selecteren en op ⓘ tikken • Op 'Dit netwerk negeren' tikken om het netwerk te verwijderen • Aansluitend opnieuw met het netwerk verbinden Android: <ul style="list-style-type: none"> • Netwerk selecteren en op 'Verwijderen' tikken, om het netwerk te verwijderen. • Aansluitend opnieuw met het netwerk verbinden
	De in de router ingestelde WIFI-standaard is niet compatibel met de InScenio FM-Master EGC	InScenio FM-Master EGC ondersteunt alleen de WIFI-standaard 802.11b InScenio FM-Master EGC ondersteunt de WIFI-standaard 802.11n+g+b <ul style="list-style-type: none"> • Eventueel op de router de juiste WIFI-standaard instellen (zie handleiding van de router)
InScenio FM-Master EGC reageert niet op commando's	WIFI op smartphone/tablet is gedeactiveerd	WIFI op smartphone/tablet activeren en verbinding met InScenio FM-Master EGC tot stand brengen
	Storingsoorzaken tussen smartphone/tablet en InScenio FM-Master EGC	<ul style="list-style-type: none"> • Afstand tussen smartphone/tablet en InScenio FM-Master EGC verminderen • Andere locatie voor het bedienen kiezen • Vrij zicht tussen InScenio FM-Master EGC en smartphone/tablet realiseren • Bij directe WIFI-verbinding (Access Point) tussen InScenio FM-Master EGC en smartphone/tablet een ander WIFI-kanal kiezen (→ Beeldscherm 'Settings')
	Te grote afstand tussen smartphone/tablet en InScenio FM-Master EGC	<ul style="list-style-type: none"> • Afstand verminderen, max. reikwijdte van 80 m niet overschrijden • Standaard repeater toepassen, om de reikwijdte te vergroten
	WIFI-antenne op InScenio FM-Master EGC is losgeraakt of is niet aangesloten	WIFI-antenne aansluiten en vastzetten en in de richting van de smartphone/tablet resp. router uitrichten
	WIFI-antenne op InScenio FM-Master EGC is niet uitgericht	WIFI-antenne in de richting van de smartphone/tablet resp. router uitrichten
	Voeding naar InScenio FM-Master EGC onderbroken	Voeding aansluiten <ul style="list-style-type: none"> • LED groen brandt • LED groen knippert, wanneer de WIFI-verbinding tot stand is gebracht
	Ontvanger in de InScenio FM-Master EGC defect	Hierover contact opnemen met de OASE-service
	App 'FM-Master' is verouderd	Actuele app 'FM-Master' op de smartphone/tablet installeren
	Het besturingssysteem van de smartphone/tablet is verouderd	Besturingssysteem actualiseren
Dimmer functioneert niet	Fijne zekering is gesprongen <ul style="list-style-type: none"> • Een niet dimbaar apparaat werd op de dimbare contactdoos aangesloten • Het maximaal toelaatbare aansluitvermogen werd overschreden 	<ul style="list-style-type: none"> • Zekering vervangen (→ technische gegevens) • Alleen geschikte apparaten op de dimbare contactdoos aansluiten • Maximaal toegelaten aansluitvermogen aanhouden
InScenio FM-Master EGC schakelt op verkeerde tijdstip.	Systeemtijd van de InScenio FM-Master EGC komt niet overeen met de werkelijke tijd	De systeemtijd aanpassen aan de tijd van het bedieningsapparaat. (→ Systeemtijd actualiseren)
Toegevoegde OASE-apparaat met draadloze bediening reageert niet op commando's	Voor de 433.92-MHz draadloze bediening is de afstand tot de InScenio FM-Master EGC te groot	De afstand tussen InScenio FM-Master EGC en OASE-apparaat verkleinen, max. reikwijdte van 80 m niet overschrijden
Toegevoegd EGC-apparaat reageert niet op commando's	Gegevensleiding onderbroken EGC-apparaat zonder voeding	EGC-aansluitingen controleren Voeding aansluiten
Geen verbinding tussen EGC-apparaat en InScenio FM-Master EGC	Gegevensleiding onderbroken EGC-apparaat zonder voeding	EGC-aansluitingen controleren Voeding aansluiten
Op het commando van de handzender reageren meerdere apparaten	Er zijn meerdere apparaten op het kanaal van de InScenio FM-Master EGC geprogrammeerd	Niet gewenst apparaat verwijderen <ul style="list-style-type: none"> • Het verwijderen van het apparaat wordt beschreven in de gebruiksaanwijzing van het apparaat

Storing	Oorzaak	Oplossing
LED geel brandt	InScenio FM-Master EGC bevindt zich in de modus firmware-update	Met het netwerk „OASE_UPDATE_XXXXX” of „OASE_UPDATE_EGC_XXXXX” verbinden en via de app de firmware-update starten
LED geel knippert langzaam (2 seconden aan, 1 seconde uit)	InScenio FM-Master EGC zoekt een WIFI-verbinding met de router	<ul style="list-style-type: none"> • Afstand verminderen, max. reikwijdte van 80 m niet overschrijden • Storingsbronnen oplossen, die het WIFI-sigitaal verzwakken (bijv. andere draadloze deelnemer, hoogteverschillen) • WIFI-router inschakelen • Op de router de WIFI-functie activeren • Wanneer de router niet meer aanwezig of defect is, de netwerkinstellingen van de InScenio FM-Master EGC resetten, om deze in de Acces-Point-modus direct te kunnen aansturen (→ Netwerkinstellingen resetten) • InScenio FM-Master EGC met een andere router verbinden (→ Verbinding met WIFI-router maken (router/cloud-modus))
LED rood knippert	Interne fout	<ul style="list-style-type: none"> • Voeding loskoppelen, 10 seconden wachten, voeding herstellen • InScenio FM-Master EGC resetten naar fabrieksinstellingen
Apparaat start niet, LED rood knippert	Geen firmware gevonden	Modus firmware-update handmatig starten (→ Firmware-update modus handmatig starten)

8.2 Firmware-update modus handmatig starten

Zo gaat u te werk:

J

1. Voeding loskoppelen.
2. Sluitdopje eraf trekken.
3. Servicestift in de opening tussen de beide bovenste contactdozen steken tot u weerstand voelt. De reset-toets is bereikt.
4. Reset-toets ingedrukt houden.
5. Voeding herstellen, terwijl de reset-toets wordt ingedrukt.
6. Reset-toets circa 2 seconden loslaten.
 - InScenio FM-Master EGC is in de firmware-updatemodus, wanneer de LED geel knippert.
7. Met de smartphone/tablet een WIFI-verbinding met WIFI OASE_UPDATE_XXXXXX of OASE_UPDATE_EGC_XXXXXX tot stand brengen.
8. Firmware-update via de app starten. (→ Firmware actualiseren)
9. Sluitdopje terugplaatsen.

9 Reiniging en onderhoud



WAR NUNG

Elektrische spanning kan overlijden of zware verwondingen tot gevolg hebben.

- Vor Arbeiten am Gerät Netzstecker ziehen.

9.1 Apparaat reinigen

Reinig het apparaat met een zachte doek, schone en droge doek. Gebruik nooit agressieve reinigingsmiddelen of chemische oplossingen, omdat hierdoor de behuizing kan worden beschadigd of de functie kan worden beïnvloed.

9.2 Zekering vervangen

De dimmer is afgezekerd door een fijne zekering.

Voorwaarde:

- De netstekkers van de aangesloten apparaten zijn uit het contact getrokken.

Zo gaat u te werk:

K

1. Sluitdopje eraf trekken.
2. Zekeringshouder met de schroevendraaier onder lichte druk een kwartslag naar links draaien (bajonet-sluiting).
3. Zekeringshouder met fijne zekering eruit nemen.
4. Fijne zekering vervangen.
Type: → technische gegevens
5. Zekeringshouder er weer in draaien.
6. Sluitdopje terugplaatsen.

10 Slijtagedelen

- Fijne zekering dimmer

11 Reserveonderdelen

Met originele onderdelen van OASE blijft het apparaat veilig en werkt het weer betrouwbaar. Onderdelentekeningen en reserveonderdelen vindt u op onze website.



www.oase-livingwater.com/onderdelen

12 Afvoer van het afgedankte apparaat



OPMERKING

Dit apparaat niet met het huishoudelijk afval afvoeren!

- Apparaat door afknippen van de voedingskabel onbruikbaar maken en via het daarvoor bedoelde innamesysteem afvoeren.

ADVERTENCIA

- Este equipo puede ser utilizado por niños a partir de 8 años y mayores así como por personas con capacidades físicas, sensoriales o mentales reducidas o que no dispongan de la experiencia y conocimientos necesarios, cuando sean supervisados o hayan sido instruidos en el uso seguro del equipo y los posibles peligros resultantes.
- Los niños no deben jugar con el equipo.
- Está prohibido que los niños ejecuten la limpieza y el mantenimiento sin supervisión.
- El equipo tiene que estar protegido con un dispositivo de protección contra corriente de fuga máxima de 30 mA.
- Conecte el equipo sólo cuando los datos eléctricos del equipo coincidan con los datos de la alimentación de corriente. Los datos del equipo se encuentran en la placa de datos técnicos en el equipo, en el embalaje o en estas instrucciones.
- Existe peligro de muerte o lesiones graves por choque eléctrico. Separe todos los equipos eléctricos que se encuentran en el agua de la red de corriente antes de tocar el agua.
- Saque la clavija de la red antes de trabajar en el equipo.
- No sumerja nunca el equipo en agua u otros líquidos.
- No emplee el equipo cuando las líneas eléctricas o la caja estén dañadas.

Índice

1	<u>Indicaciones sobre estas instrucciones de uso</u>	164
1.1	<u>Indicaciones de advertencia en estas instrucciones</u>	164
1.1.1	<u>Referencias en estas instrucciones</u>	164
2	<u>Indicaciones de seguridad</u>	164
2.1	<u>Instalación eléctrica conforme a lo prescrito</u>	164
2.2	<u>Funcionamiento seguro</u>	165
3	<u>Volumen de suministro</u>	165
4	<u>Descripción del producto</u>	165
4.1	<u>Uso conforme a lo prescrito</u>	166
5	<u>Emplazamiento y conexión</u>	166
5.1	<u>Conexión de la antena</u>	166
5.2	<u>Emplazamiento de InScenio FM-Master EGC</u>	166
5.3	<u>Conexión de la alimentación de corriente</u>	166
5.4	<u>Conexión del equipo compatible con EGC</u>	167
5.5	<u>Conexión de los equipos al distribuidor de energía eléctrica</u>	167
6	<u>Puesta en marcha</u>	168
6.1	<u>Indicación del estado de servicio</u>	168
6.2	<u>Instalación de la aplicación "OASE Easy Control"</u>	168
6.3	<u>Establecimiento de la conexión al router WIFI (modo de router/ cloud)</u>	169
6.3.1	<u>Métodos diferentes para establecer la conexión WIFI</u>	169
6.3.2	<u>Establecer la conexión al router WIFI mediante WPS (modo de router/ cloud)</u>	169
6.4	<u>Establecimiento de la conexión WIFI directa (modo de Access-Point)</u>	170
7	<u>Operación</u>	171
7.1	<u>Pantalla "Inicio"</u>	171
7.1.1	<u>Adaptar el símbolo para el tomacorriente</u>	172
7.1.2	<u>Operación del equipo con el emisor manual</u>	173
7.1.3	<u>Operación de la bomba a través de EGC</u>	174
7.1.4	<u>Operación de los equipos ProfiClear a través de EGC</u>	176
7.1.5	<u>Operación de los equipos ProfiLux a través de EGC</u>	179
7.2	<u>Pantalla "Temporizador"</u>	181
7.2.1	<u>Añadir el temporizador</u>	182
7.2.2	<u>Modificar/ borrar el temporizador</u>	182
7.3	<u>Pantalla "Mis equipos"</u>	183
7.3.1	<u>Adición de un equipo compatible con EGC</u>	184
7.3.2	<u>Adición de un equipo con emisor manual</u>	185
7.3.3	<u>Filtro ProfiClear Premium – actualización a EGC</u>	186
7.3.4	<u>Quitar el equipo</u>	188
7.4	<u>Pantalla "Ajustes"</u>	189
7.4.1	<u>Establecer la conexión al router WIFI mediante WPS (modo de router/ cloud)</u>	191
7.4.2	<u>Establecimiento manual de la conexión al router WIFI (modo de router/ cloud)</u>	191
7.4.3	<u>Cambio del nombre de red</u>	192
7.4.4	<u>Cambio de la palabra de acceso de WIFI</u>	192
7.4.5	<u>Activación de la conexión de cloud</u>	193
7.4.6	<u>Cambio de la palabra de acceso del equipo</u>	194
7.4.7	<u>Actualización de la hora del sistema</u>	194
7.4.8	<u>Actualización del firmware</u>	195
7.4.9	<u>Indicación de las informaciones del equipo</u>	195
7.4.10	<u>Reposición de los ajustes de la red</u>	196
7.4.11	<u>Restablecimiento de los ajustes de fábrica</u>	196

8	Eliminación de fallos	197
8.1	Tabla de fallos	197
8.2	Arranque manual del modo de actualización del firmware	198
9	Limpieza y mantenimiento	199
9.1	Limpieza del equipo	199
9.2	Sustitución del fusible	199
10	Piezas de desgaste	199
11	Piezas de recambio	199
12	Desecho	199
	Datos técnicos	863
	Símbolos en el equipo	865

1 Indicaciones sobre estas instrucciones de uso

Bienvenido a OASE Living Water. La compra del producto InScenio FM-Master EGC es una buena decisión. Lea minuciosamente las instrucciones y familiarícese con el equipo antes de usar el mismo por primera vez. Todos los trabajos en y con este equipo sólo se deben ejecutar conforme a estas instrucciones. Tenga necesariamente en cuenta las indicaciones de seguridad para garantizar un uso correcto y seguro del equipo.

Guarde cuidadosamente estas instrucciones. Entregue estas instrucciones al nuevo propietario en caso de cambio de propietario.

1.1 Indicaciones de advertencia en estas instrucciones

Las indicaciones de advertencia contenidas en estas instrucciones están clasificadas mediante palabras de advertencia que muestran la dimensión del peligro.



ADVERTENCIA

- Denomina una situación posiblemente peligrosa.
- En caso de incumplimiento, la consecuencia puede ser la muerte o una lesión muy grave.



INDICACIÓN

Informaciones que sirven para una mejor comprensión o la prevención de posibles daños materiales o medioambientales.

1.1.1 Referencias en estas instrucciones

- A Referencia a una ilustración, p. ej. ilustración A.
- Referencia a otro capítulo.

2 Indicaciones de seguridad

2.1 Instalación eléctrica conforme a lo prescrito

- Las instalaciones eléctricas deben cumplir las prescripciones de montaje nacionales y se deben realizar sólo por un electricista calificado.
- Una persona es un electricista calificado cuando por su formación, conocimientos y experiencias profesionales es capaz y está autorizada a valorar y ejecutar los trabajos encargados. Los trabajos como personal técnico también incluyen el reconocimiento de los posibles peligros y el cumplimiento de las correspondientes normas, prescripciones y disposiciones regionales y nacionales.
- En caso de preguntas y problemas diríjase a personal electricista especializado.
- Proteja las conexiones de enchufe contra humedad.

2.2 Funcionamiento seguro

- Se recomienda el funcionamiento con la cubierta de protección colocada. De esta forma, el equipo está protegido adicionalmente contra las influencias meteorológicas externas.
- Separe después del uso del InScenio FM-Master EGC todos los equipos conectados que pueden presentar un riesgo para evitar una conexión accidental. Por ejemplo:
 - Equipos que producen calor.
 - Equipos con partes móviles abiertas que producen lesiones, p. ej. cuchillas o sierras eléctricas.
- No emplee el InScenio FM-Master EGC junto con equipos médicos.
- No transporte ni tire el equipo por la línea eléctrica.
- Tienda las líneas con protección contra daños y garantice que ninguna persona tropiece con ellas.
- No emplee tomacorrientes múltiples.
- Ejecute en el equipo sólo los trabajos descritos en estas instrucciones. Si no es posible eliminar determinados problemas diríjase a una oficina de atención a los clientes o en caso de dudas al fabricante.
- No realice nunca modificaciones técnicas en el equipo.
- Emplee para el equipo sólo piezas de recambio y accesorios originales.

3 Volumen de suministro

<input type="checkbox"/> A	Cantidad	Descripción
1	1	InScenio FM-Master EGC
2	1	Cubierta protectora
3	1	Varilla de tierra
4	1	Antena WIFI
5	1	Vástago de servicio, para reponer al ajuste de fábrica
6	1	Resistencia terminal para la red EGC

4 Descripción del producto

InScenio FM-Master EGC es un control del equipo con una red local inalámbrica (WIFI). Los equipos conectados se controlan mediante un teléfono inteligente o una tableta con la aplicación OASE Easy Control.

Características:

- Cuatro tomacorrientes conmutables, de los cuales uno tiene una regulación de la luz.
- Cada tomacorriente con temporizador integrado se puede controlar durante 24 horas.
- Se pueden integrar adicionalmente hasta 10 equipos de OASE con emisor manual y controlar a través de la aplicación.
- Posibilidad de conexión para equipos finales compatibles con EGC.
 - El Easy Garden Control System (EGC) ofrece posibilidades de control confortables en el jardín y en el estanque y garantiza una alta comodidad y seguridad.
 - Consulte las informaciones sobre EGC y sus posibilidades en www.oase-livingwater.com/egc-start.
- Con InScenio FM-Master EGC Cloud se pueden controlar los equipos finales compatibles con EGC desde cualquier lugar a través del portal web de OASE. El portal web está disponible en <https://egccloud.oase-livingwater.com>.
- La cubierta protege contra salpicaduras de agua y permite el uso durante todo el año.

4.1 Uso conforme a lo prescrito

Emplee el InScenio FM-Master EGC sólo de la manera siguiente:

- Operación sólo como distribuidor de corriente para productos apropiados de OASE.
- Operación sólo a temperaturas ambiente de -20 °C a +45 °C.
- Operación observando los datos técnicos.

Para el InScenio FM-Master EGC son válidas las siguientes limitaciones:

- No conectar ningún equipo que pueda producir riesgos para personas o daños materiales y que se tenga que desconectar de inmediato en caso de emergencia.
- No debe funcionar en o bajo agua.

5 Emplazamiento y conexión



ADVERTENCIA

La tensión eléctrica puede causar graves lesiones o la muerte.

- Emplace el equipo protegido contra inundación a una distancia mínima de 2 m del agua.
- Opere el equipo con la cubierta de protección.

5.1 Conexión de la antena

Proceda de la forma siguiente:

C

1. Quite el tapón y enrosque la antena.
2. Alinee la antena.

5.2 Emplazamiento de InScenio FM-Master EGC

Proceda de la forma siguiente:

B

- Emplace el equipo alejado como mínimo 2 m del agua.
- No exponga el equipo a la radiación solar directa.

D

1. Inserte la varilla de tierra aprox. ¾ de su longitud en el suelo.
2. Ponga el equipo en la varilla de tierra.
3. Presione la varilla de tierra con el equipo con toda su longitud en el suelo.
4. Compruebe la estabilidad.

5.3 Conexión de la alimentación de corriente

Proceda de la forma siguiente:

E

Variante de equipo con clavija de red:

- Ponga el acoplamiento del cable de red en la clavija del equipo.

F

Variante de equipo con cable de alimentación:

- Conecte el equipo a la red de corriente.
 - Sólo un electricista especializado puede ejecutar los trabajos en la red de corriente.
 - Cumpla la asignación de las conexiones del letrado en el cable de alimentación.
 - Coloque los conductores sólo con manguitos terminales.

5.4 Conexión del equipo compatible con EGC

La fijación correcta de las clavijas de enchufe es importante para garantizar una conexión segura y una red EGC sin fallos.

Para la conexión es necesario el cable de conexión EGC.

- Los cables de conexión EGC están disponibles como accesorio en las longitudes: 2,5 m (47038), 5 m (47039) y 10 m (47040).

Proceda de la forma siguiente:

G, H

1. Quite la resistencia terminal EGC en el equipo.
2. Enchufe el conector y asegúrelo con los dos tornillos (máx. 2.0 Nm).
 - La junta de goma tiene que estar limpia y encajar perfectamente.
 - Sustituir la junta de goma dañada.
3. Quite la tapa de protección en EGC-OUT en el último equipo en la red EGC, enchufe la resistencia terminal y asegúrela con los dos tornillos (máx. 2,0 Nm).
 - En el último equipo en la red EGC no está conectado ningún cable de conexión EGC en EGC-OUT. La resistencia terminal tiene que estar enchufada en este EGC-OUT para que la red EGC esté correctamente terminada.
 - La resistencia terminal está incluida en el suministro del InScenio FM-Master EGC.

5.5 Conexión de los equipos al distribuidor de energía eléctrica

- Conecte sólo un equipo en cada tomacorriente.
- No conecte en el equipo equipos de control InScenio o tomacorrientes múltiples móviles.

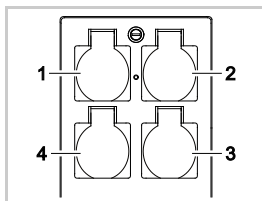

- 1 Tomacorriente 1, conmutable (máx. 10 A / 2000 W)
- 2 Tomacorriente 2, conmutable (máx. 10 A / 2000 W)
- 3 Tomacorriente 3, conmutable (máx. 10 A / 2000 W)
- 4 Tomacorriente 4, conmutable y con regulación de la intensidad de la luz (40 W a 320 W)

Indicación: No sobrepase la carga total del equipo de 16 A / 3600 W.

Proceda de la forma siguiente:

1. Seleccione un tomacorriente apropiado (véase la ilustración de arriba) y conecte la clavija de red del equipo en el tomacorriente.
 - Compruebe si está permitido conectar el equipo en este tomacorriente. Lea para esto las instrucciones de uso del equipo a conectar.
 - Está prohibido conectar en el tomacorriente regulable equipos que se alimentan con corriente a través de un transformador.
 - Está prohibido conectar en el tomacorriente regulable equipos compatibles con EGC, porque se pueden dañar.

I

2. Coloque la cubierta de protección.

6 Puesta en marcha

La operación se realiza a través de la aplicación de OASE "Easy Control" en el teléfono inteligente/ la tableta. La puesta en marcha se ejecuta en esta secuencia:

1. Instale la aplicación "Easy Control". (→ Instalación de la aplicación "OASE Easy Control")
2. Conecte InScenio FM-Master EGC con la red de corriente.
3. Establezca la conexión WIFI.

El teléfono inteligente/ la tableta se puede conectar de dos formas con InScenio FM-Master EGC (WIFI):

- El teléfono inteligente/ la tableta y InScenio FM-Master EGC están conectados a través de un router WIFI. (→ Establecimiento de la conexión al router WIFI (modo de router/ cloud))
- El teléfono inteligente/ la tableta y InScenio FM-Master EGC están conectados directamente uno con el otro. (→ Establecimiento de la conexión WIFI directa (modo de Access-Point))



INDICACIÓN

El LED en InScenio FM-Master EGC muestra el estado de servicio correspondiente.

6.1 Indicación del estado de servicio

A

El LED en el equipo muestra el estado de funcionamiento del InScenio FM-Master EGC.

- Ayuda en caso de fallos o un comportamiento erróneo: (→ Tabla de fallos)

Color LED	Estado LED	Descripción
–	Apagado	InScenio FM-Master EGC está desconectado.
Verde	Encendido	InScenio FM-Master EGC está listo para el servicio y en el modo de Access Point.
	Parpadea rápidamente	WPS está activado, InScenio FM-Master EGC espera los datos de acceso del router.
	Parpadea lentamente (2 segundos ON, 1 segundo OFF)	InScenio FM-Master EGC está listo para el servicio y conectado con el router.
Amarillo	Encendido	InScenio FM-Master EGC arranca o se encuentra en el modo de actualización.
	Parpadea rápidamente	Se está ejecutando la actualización del firmware.
	Parpadea lentamente (2 segundos ON, 1 segundo OFF)	InScenio FM-Master EGC busca una conexión al router
Rojo	Parpadea	Error Acción correctora: <ul style="list-style-type: none"> • Separe la alimentación de corriente, espere 10 segundos, restablezca la alimentación de corriente. • InScenio FM-Master EGC Reposición al ajuste de fábrica (→ Restablecimiento de los ajustes de fábrica) • Ejecute la actualización del firmware (→ Actualización del firmware)

6.2 Instalación de la aplicación "OASE Easy Control"

iOS Android Proceda de la forma siguiente:



1. Abra Google Play o App Store.



2. Busque la aplicación " OASE Easy Control" e instálela.
 - Siga las instrucciones durante la instalación.
 3. Confirme las consultas sobre el acceso a los datos internos del equipo.
 - Si se autoriza el acceso, se pueden crear fotos individuales de productos para designar los tomacorrientes.
 - La consulta se realiza durante la instalación (Android) o durante la ejecución de la aplicación (iOS).
- La aplicación se indica en la pantalla después de la instalación exitosa.

6.3 Establecimiento de la conexión al router WIFI (modo de router/ cloud)

Condición:

- El alcance de la WIFI entre el router y InScenio FM-Master EGC no excede de 80 m sin fuentes de interferencia y visibilidad libre.
- Compatibilidad con los siguientes estándares de WIFI:
 - InScenio FM-Master EGC: 802.11b
 - InScenio FM-Master EGC: 802.11n+g+b

6.3.1 Métodos diferentes para establecer la conexión WIFI

La conexión se puede establecer a través de tres métodos diferentes:

- Conexión mediante WPS pulsando un botón
- Conexión mediante WPS a través de la aplicación "Oase FM-Master" (→ Establecer la conexión al router WIFI mediante WPS (modo de router/ cloud))
- Conexión manual a través de la aplicación "Oase FM-Master" (→ Establecimiento manual de la conexión al router WIFI (modo de router/ cloud))

6.3.2 Establecer la conexión al router WIFI mediante WPS (modo de router/ cloud)

Proceda de la forma siguiente:

En el router:

1. Pulse la tecla WPS en el router para activar el WPS.
 - Siga las especificaciones en las instrucciones de servicio del router.
 - El WPS sólo está activo un tiempo limitado. Active el WPS en la InScenio FM-Master EGC durante este tiempo.

J

En la InScenio FM-Master EGC:

2. Introduzca el pasador de servicio en la abertura entre los dos tomacorrientes superiores hasta que se perciba una resistencia. Se ha alcanzado la tecla de servicio.
3. Pulse brevemente la tecla de servicio (como máx. 2 segundos) para activar WPS.
 - El LED se ilumina verde y parpadea rápidamente.
 - WPS se mantiene activo 2 minutos.
 - La conexión está establecida cuando el LED verde parpadea lentamente (2 segundos ON, 1 segundo OFF).

En el teléfono inteligente/ la tableta:

4. Establezca la conexión al router WIFI.
5. Arranque la aplicación "OASE Easy Control".
 - El InScenio FM-Master EGC se puede controlar ahora a través de la aplicación "OASE Easy Control".
 - Al establecimiento de la primera conexión con InScenio FM-Master EGC se tiene que fijar una palabra de acceso para proteger a InScenio FM-Master EGC contra un acceso no autorizado.
 - Memorice la palabra de acceso al equipo porque también se necesita para añadir InScenio FM-Master EGC en el cloud de OASE. (→ Cambio de la palabra de acceso del equipo)

6.4 Establecimiento de la conexión WIFI directa (modo de Access-Point)

Condición:

- El alcance de la WIFI entre el router y InScenio FM-Master EGC no excede de 80 m sin fuentes de interferencia y visibilidad libre.
- Compatibilidad con los siguientes estándares de WIFI:
 - InScenio FM-Master EGC: 802.11b
 - InScenio FM-Master EGC: 802.11n+g+b
- El nombre de red (SSID) ① y la palabra de acceso WIFI ② se encuentran en la etiqueta adhesiva al lado de la placa de datos técnicos en InScenio FM-Master EGC.
- La conexión está codificada y protegida mediante una palabra de acceso.
 - Recomendación: Cambie la palabra de acceso a la primera puesta en marcha para evitar un acceso no autorizado en el InScenio FM-Master EGC.
- Los últimos seis caracteres del nombre de la red (SSID) "Oase FM-Master <xxxxxx>" son específicos del equipo y son fijos.
- InScenio FM-Master EGC tiene en el ajuste de fábrica la palabra de acceso "oase1234".



Los símbolos empleados pueden divergir de los símbolos en el teléfono inteligente/ la tableta.

iOS

Android

Proceda de la forma siguiente:



1. Abra los ajustes.



2. Seleccione la WIFI y actívela.

3. Seleccione "Oase FM-Master <xxxxxx>" de la lista de redes.

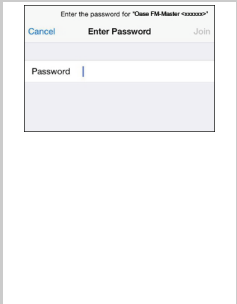

4. Entre la palabra de acceso WIFI y seleccione "Conectar".

- Se está estableciendo la conexión a InScenio FM-Master EGC.
- Si la conexión se ha establecido con éxito se indica "Conectado" (Android) o un "✓" (iOS) bajo el nombre de la red.
- Las otras conexiones WIFI están desactivadas.

5. Arranque la aplicación de Oase "FM-Master".

- La aplicación selecciona automáticamente el idioma del sistema operativo. Si la aplicación no apoya el idioma, se ajusta el inglés.
- Al establecimiento de la primera conexión con InScenio FM-Master EGC se tiene que fijar una palabra de acceso para proteger a InScenio FM-Master EGC contra un acceso no autorizado.
- Memorice la palabra de acceso al equipo porque también se necesita para añadir InScenio FM-Master EGC en el cloud de OASE. (→ Cambio de la palabra de acceso del equipo)

7 Operación

7.1 Pantalla "Inicio"





Pantalla "Inicio"

Los equipos conectados se operan a través de la pantalla "Inicio". Un equipo conectado se selecciona deslizando el dedo en la pantalla a la derecha o a la izquierda.









FMR0035

- 1 
 - Conectar/ desconectar el tomacorriente
 - Pulse el símbolo para conectar o desconectar el tomacorriente.
 - Añadir la foto al símbolo (→ Adaptar el símbolo para el tomacorriente)

- 2 
 - Activar/ desactivar el temporizador
 - Pulsar el símbolo para activar o desactivar los temporizadores para los cuatro tomacorrientes.

- 3 ○ ○ ○ ○ ○
 - Cantidad de equipos añadidos
 - Deslice el dedo en la pantalla a la derecha o a la izquierda para seleccionar un equipo.

- 4 
 - Pantalla "Inicio"
 - Pulsar el símbolo para seleccionar la pantalla.
 - Los equipos conectados se operan a través de esta pantalla.
 - 
 - Pantalla "Temporizador"
 - Pulsar el símbolo para seleccionar la pantalla.
 - Controlar los tomacorrientes con los temporizadores integrados durante 24 horas.
 - 
 - Pantalla "Mis equipos"
 - Pulsar el símbolo para seleccionar la pantalla.
 - Añadir y configurar los equipos de OASE con telemando.
 - 
 - Pantalla "Ajustes"
 - Pulsar el símbolo para seleccionar la pantalla.
 - Indicar las informaciones de los equipos.
 - Establecer la conexión con el equipo directamente (Access Point) o a través de un router WIFI (router).
 - Cambiar el nombre de la red (SSID) y la palabra de acceso.
 - Actualizar el firmware.

- 5  Estado de la conexión WIFI
 - ONLINE: El teléfono inteligente está conectado/ la tableta está conectado con el InScenio FM-Master EGC.
 - OFFLINE: El teléfono inteligente no está conectado/ la tableta no está conectada con el InScenio FM-Master EGC.
- 6 15:51  Hora del sistema de InScenio FM-Master EGC
 - La hora del sistema se puede actualizar a la hora del equipo de mando.
(→ Actualización de la hora del sistema)
- 7  Regular la intensidad de la luz del equipo conectado en el tomacorriente abajo a la izquierda.
 - Toque y deslice el botón del regulador deslizante para regular la luz del equipo conectado.
 - Pulse la punta de la flecha para regular gradualmente la intensidad de la luz del equipo conectado.
 - Función disponible para los equipos de OASE con regulación de la intensidad de la luz.

7.1.1 Adaptar el símbolo para el tomacorriente



Pantalla "Inicio"

Los símbolos para conectar los tomacorrientes se pueden diseñar de forma individual con fotos.



FMR0036

- 1 Símbolo para conectar el tomacorriente

iOS

Proceda de la forma siguiente:

1. Tocar el símbolo y mantener pulsado 2 segundos.
 - Un cuadro de diálogo para seleccionar se abre.
2. Seleccionar la foto de la biblioteca, tomar la foto con la cámara integrada o borrar la foto.

Android

Proceda de la forma siguiente:

1. Tocar el símbolo y mantener pulsado 2 segundos.
 - Un cuadro de diálogo para seleccionar la cámara se abre.
2. Fotografiar el objeto deseado con la cámara integrada.
 - La foto se añade automáticamente en el símbolo.

7.1.2 Operación del equipo con el emisor manual



Pantalla "Inicio"

En los equipos con emisor manual se virtualiza el emisor manual en la pantalla. Las funciones y la comodidad de manejo son idénticas.

El nombre del producto OASE se indica en la pantalla arriba a la izquierda. El equipo añadido se puede marcar claramente con un nombre individual.



FMR0020

1 Emisor manual virtual

- El emisor manual virtual es idéntico con el emisor manual físico.
 - Varios emisores manuales virtuales o físicos pueden estar asignados a un equipo añadido.
 - Varios equipos del mismo tipo se pueden operar conjuntamente con un emisor manual virtual. Para esto, el emisor manual virtual se tiene que programar para cada equipo.
- La programación del emisor manual está descrita en las instrucciones de uso del equipo añadido.

Proceda de la forma siguiente:

1. Pulse la tecla del emisor manual virtual o toque y mantenga pulsada la tecla.

- Un LED rojo señaliza que la función se está ejecutando.
- La función de las teclas está descrita en las instrucciones de uso del equipo añadido.

7.1.3 Operación de la bomba a través de EGC



Pantalla "Inicio"

El nombre del producto OASE se indica en la pantalla arriba a la izquierda. El equipo añadido se puede marcar claramente con un nombre individual.



FMR0037

- 1 Cuadros para la operación y la indicación de los valores actuales.
- 2 Conectar y desconectar el equipo.
 - Pulse el símbolo táctil "ON" para conectar el equipo.
 - Pulse el símbolo táctil "OFF" para desconectar el equipo.
- 3 Indicación del estado de la conexión EGC
 - La indicación de estado se ilumina verde:
 - La conexión entre el equipo EGC y InScenio FM-Master EGC está establecida.
 - La indicación de estado se ilumina gris y la imagen del producto tiene un fondo gris:
 - Ninguna conexión entre el equipo EGC y InScenio FM-Master EGC. (→ Eliminación de fallos)

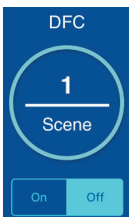

Dynamic Function Control (DFC)

Sólo disponible en las bombas que apoyan la función. La función DFC está descrita en las instrucciones de uso de la bomba.

Proceda de la forma siguiente:

1. Pulse "ON" o "OFF" para conectar o desconectar la función DFC.
 - Si está conectada la función DFC se visualiza la Scene actual.
2. Para cambiar la Scene toque el número de la Scene y manténgalo pulsado 2 segundos.
 - Un cuadro de diálogo se abre.
 - Para la selección están a disposición diferentes Scene.
3. Seleccione la Scene deseada.
4. Pulse "OK" para tomar las modificaciones.
 - El número de la Scene se indica en el cuadro.
5. Pulse "Interrumpir" para interrumpir el procedimiento.



Seasonal Flow Control (SFC)

Sólo disponible en las bombas que apoyan la función. La función SFC está descrita en las instrucciones de uso de la bomba.

- Pulse "ON" o "OFF" para conectar o desconectar la función SFC.
 - Si está conectada la función SFC se visualiza el modo actual.
- La bomba cambia automáticamente entre los tres modos. La bomba se puede adaptar de esta forma a la correspondiente ecología del estanque.
 - Min: Operación de invierno, bajo caudal.
 - Med: Período de transición, caudal medio.
 - Max: Operación de verano, alto caudal.

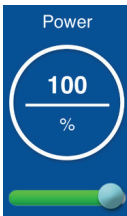

Ajuste de la potencia de la bomba

No es posible ningún ajuste cuando está conectada la función DFC o la función SFC . El cuadro está inactivo.

Proceda de la forma siguiente:

- Toque y deslice el botón del regulador deslizante para ajustar la potencia de la bomba.
 - La potencia ajustada se indica en %.
 - 0 %: La bomba se encuentra en la marcha de vaciado.
 - 100 %: Potencia máxima de la bomba.

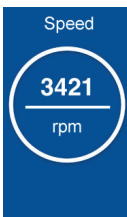

Número de revoluciones de la bomba

- Indicación del número de revoluciones actual en vueltas/minuto



Tiempo de funcionamiento de la bomba

- Indicación del tiempo de funcionamiento total en horas.

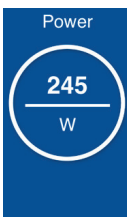

Consumo de potencia de la bomba

- Indicación del consumo de potencia actual en vatios.

7.1.4 Operación de los equipos ProfiClear a través de EGC



Pantalla "Inicio"

El nombre del producto OASE se indica en la pantalla arriba a la izquierda. El equipo añadido se puede marcar claramente con un nombre individual.



FMR0039

- 1 Cuadros para la operación y la indicación de los valores actuales.
 - Pase el dedo verticalmente sobre los cuadros para visualizar otros cuadros.
- 2 Conectar y desconectar el equipo.
 - Pulse el símbolo táctil "ON" para conectar el equipo.
 - Pulse el símbolo táctil "OFF" para desconectar el equipo.
- 3 Indicación del estado de la conexión EGC
 - La indicación de estado se ilumina verde:
 - La conexión entre el equipo EGC y InScenio FM-Master EGC está establecida.
 - La indicación de estado se ilumina gris y la imagen del producto tiene un fondo gris:
 - Ninguna conexión entre el equipo EGC y InScenio FM-Master EGC. (→ Eliminación de fallos)
- 4 Indicación de los mensajes del sistema
 - Muestra el último mensaje del sistema.
 - Pulse el mensaje del sistema y manténgalo pulsado 1 segundo para indicar y reponer todos los mensajes del sistema.
 - Se abre una ventana de diálogo con una lista de todos los mensajes del sistema producidos.
 - Los mensajes del sistema se borran automáticamente después de la eliminación de la causa o se tienen que confirmar por medio del campo de diálogo.
 - Las instrucciones de uso del equipo ProfiClear incluye descripciones detalladas sobre las posibles causas y la solución.



Temperatura actual del agua en °C

- Sólo indicación.

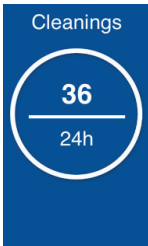

Cantidad de procedimientos de limpieza en las últimas 24 horas

- Se indica la suma de los procedimientos de limpieza automáticos y en función del tiempo.
- El valor se almacena en el control del filtro.

INDICACIÓN:

La autocomprobación del sistema de filtración supervisa la limpieza automática. La comprobación se realiza de forma continua en 2 ciclos de 24 horas. La comprobación sólo está activa a partir de una temperatura del agua >12 °C. Por causa del examen se pueden indicar valores muy diferentes.

Primer ciclo de 24 horas

- El ciclo se repite después del transcurso si se reconoce como mínimo un procedimiento de limpieza automático.
- Si no se reconoce ningún procedimiento de limpieza automático comienza el segundo ciclo de 24 horas después del transcurso del ciclo.

Segundo ciclo de 24 horas

La limpieza en función del tiempo está desactivada. Con esto se reduce la cantidad de los procedimientos de limpieza.

- Si se reconoce como mínimo un procedimiento de limpieza automático arranca de nuevo el primer ciclo de 24 horas después del transcurso del ciclo.
- Si no se reconoce ningún procedimiento de limpieza automático se activa el mensaje del sistema E-r22 después del transcurso del ciclo. La limpieza en función del tiempo arranca de nuevo.
 - Si se ejecuta ahora un procedimiento de limpieza automático arranca de nuevo el primer ciclo de 24 horas. El mensaje del sistema E-r22 se repone automáticamente.

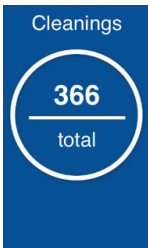

Cantidad de procedimientos de limpieza en total



- Se indica la suma de los procedimientos de limpieza automáticos, manuales y en función del tiempo.
- El valor se almacena en el control del filtro.



Limpieza manual

Procedimiento de limpieza activado de forma manual.

Proceda de la forma siguiente:

1. Pulse  para arrancar el procedimiento.
 - Cada procedimiento de limpieza activo (automático, en función del tiempo o manual) se para.
2. Pulse de nuevo  para interrumpir el procedimiento.

CL Cleaning

10
sec

Tiempo de limpieza "Cleaning" (CL)

El ajuste cambia la duración del procedimiento de limpieza. Un tiempo de limpieza más largo es necesario si la suciedad sale con problemas. Esto puede ser p. ej. necesario si las tuberías de salida montadas son muy largas o tienen muchos codos o si el medio transportado es muy sucio y pegajoso (p. ej. en los períodos de freza).

- Un tiempo de limpieza prolongado aumenta el consumo de agua. Generalmente es suficiente un ajuste básico de 10 s (se corresponde con aprox. un $\frac{7}{8}$ de giro del tambor).

Proceda de la forma siguiente:

- Toque y deslice el botón del regulador deslizante para ajustar el tiempo.
 - Gama ajustable: 10 a 30 s.

EC Extra Cl.

20
sec

Tiempo de limpieza prolongado "Extra Cleaning" (EC)

El tiempo de limpieza prolongado después de cada 20 ciclos de limpieza evita acumulaciones más gruesas en el canal de suciedad o el sistema de tuberías. De esta forma el sistema de tuberías se limpia en intervalos regulares.

En caso que la composición de la suciedad sea desfavorable y cause acumulaciones, la tubería se puede enjuagar adicionalmente con agua para prolongar el tiempo de limpieza.

Proceda de la forma siguiente:

- Toque y deslice el botón del regulador deslizante para ajustar el tiempo.
 - Gama ajustable: 10 a 60 s.

IN Interval

20
min

Limpieza en función del tiempo "Intervall" (IN)

Además de la limpieza automática se puede ajustar adicionalmente una limpieza en función del tiempo. Esta función es especialmente conveniente para los estanques con peces. Esto garantiza también en caso de poca suciedad que los excrementos producidos siempre se extraigan del circuito de agua antes de que se desprendan las sustancias nutritivas.

La limpieza en función del tiempo no tiene ninguna influencia en la limpieza automática que arranca a un nivel muy bajo del agua. Después de cada limpieza automática el intervalo de tiempo se repone y el tiempo transcurre de nuevo.

Proceda de la forma siguiente:

- Toque y deslice el botón del regulador deslizante para ajustar el tiempo.
 - Gama ajustable: 0; 3 a 60 minutos
 - 0 minutos: La función está desactivada.
 - Ajuste básico: 20 minutos (el ajuste óptimo para la mayoría de los casos de aplicación).

Reset

Ajustes básicos

El control se repone a los ajustes básicos.

- Se reescriben todos los valores ajustados de forma individual.
- Se ajustan los siguientes valores:
 - Tiempo de limpieza CL: 10 s
 - Tiempo de limpieza prolongado EC: 20 s
 - Intervalo de la limpieza en función del tiempo IN: 20 minuto

7.1.5 Operación de los equipos ProfiLux a través de EGC



Pantalla "Inicio"

El nombre del producto OASE se indica en la pantalla arriba a la izquierda. El equipo añadido se puede marcar claramente con un nombre individual.



FMR0054

- 1 Cuadros para la operación y la indicación de los valores actuales.
 - Pase el dedo verticalmente sobre los cuadros para visualizar otros cuadros.
- 2 Conectar y desconectar el equipo.
 - Pulse el símbolo táctil "ON" para conectar el equipo.
 - Pulse el símbolo táctil "OFF" para desconectar el equipo.



Brightness Ajuste de la claridad
La claridad se ajusta para todos los proyectores de luz LED. No es posible un ajuste separado.

Proceda de la forma siguiente:

- Toque y deslice el botón del regulador deslizante para ajustar la claridad.
 - La claridad ajustada se indica en %.
 - 0 %: Proyector de luz LED OFF.
 - 100 %: Claridad máxima.



Show Ajuste del show

La función de show tiene varias Scenen con diferentes coreografías de luz. El show se ajusta para todos los proyectores de luz LED. No es posible un ajuste separado.

Proceda de la forma siguiente:

1. Pulse "ON" o "OFF" para conectar o desconectar la función de show.
 - Si está conectada la función de show se visualiza la Scene actual.
2. Para cambiar la Scene toque el número de la Scene y manténgalo pulsado 2 segundos.
 - Un cuadro de diálogo se abre.
 - Para la selección están a disposición diferentes Scene.
3. Seleccione la Scene deseada.
4. Pulse "OK" para tomar las modificaciones.
 - El número de la Scene se indica en el cuadro.
5. Pulse "Interrumpir" para interrumpir el procedimiento.



Ajuste del color

El color se ajusta para todos los proyectores de luz LED. No es posible un ajuste separado.

Proceda de la forma siguiente:

1. Toque el círculo de color y manténgalo pulsado 2 segundos.
 - Un cuadro de diálogo se abre.
2. Pulse el color deseado de un anillo de color o pase el dedo sobre los anillos de colores para seleccionar el color.
 - Pulsando el círculo interior blanco se selecciona el color "blanco".
3. Pulse "OK" para tomar las modificaciones.
4. Pulse "Interrumpir" para interrumpir el procedimiento.

Select Color



Cancel

OK

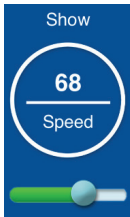

Ajuste de la velocidad del show

Se ajusta la velocidad con la cual transcurre el show seleccionado. El show se repite continuamente.

Proceda de la forma siguiente:

- Toque y deslice el botón del regulador deslizante para ajustar la velocidad.
 - Gama ajustable: 1 a 100



7.2 Pantalla "Temporizador"

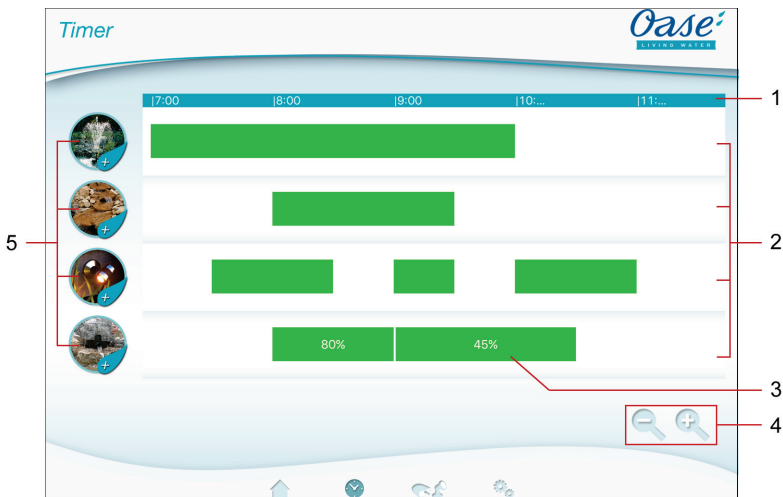

Pantalla "Temporizador"



FMR0023

- 1 Escala de 24 horas (0.00 horas a 24.00 horas)
- 2 Eje de tiempo para representar los temporizadores programados
 - Cada tomacorriente tiene asignado un eje de tiempo.
 - Los temporizadores programados están representados como barras de color verde en el eje de tiempo.
 - La representación se adapta con gestos táctiles en el área de los ejes de tiempo:
Pasar el dedo a la derecha o a la izquierda para visualizar otras horas.
Separar los dedos para alargar los ejes de tiempo.
Acercar los dedos para acortar los ejes de tiempo.
- 3 Temporizador programado
 - La barra de color verde muestra el intervalo de tiempo en el cual está conectado el tomacorriente.
 - La hora de conexión y la hora de desconexión se pueden leer en la escala de 24 horas.
 - En el tomacorriente con regulador de la intensidad de la luz se indica adicionalmente el valor porcentual ajustado del regulador.
- 4 Ayudas de tratamiento en la pantalla pequeña:
 -  Símbolo táctil
 - Acortar ejes de tiempo
 -  Símbolo táctil
 - Alargar ejes de tiempo
- 5 Símbolo táctil del tomacorriente
 - Tocar el símbolo táctil para programar un nuevo temporizador.

7.2.1 Añadir el temporizador



Pantalla "Temporizador"



FMR0024

Proceda de la forma siguiente:

- Pulse el símbolo táctil del tomacorriente deseado o toque un área libre en el eje de tiempo y manténgala presionada.
 - Se indica un nuevo temporizador.
- Pase el dedo verticalmente sobre la rueda de números correspondiente hasta que se ajuste la hora de inicio y la hora de fin deseadas.
- Ajuste en el tomacorriente con regulador de la intensidad de la luz adicionalmente un valor porcentual.
- Pulse para añadir el temporizador.
 - El temporizador se indica en el eje de tiempo.
 Pulse para interrumpir el procedimiento.

7.2.2 Modificar/ borrar el temporizador



Pantalla "Temporizador"

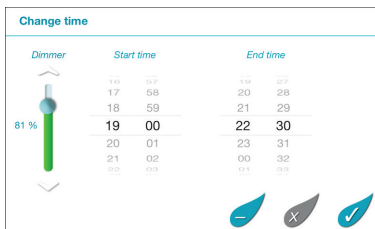

FMR0025

Modificar el temporizador

Proceda de la forma siguiente:

- Toque el temporizador deseado y manténgalo presionado.
 - El temporizador se indica.
- Passar el dedo verticalmente sobre la rueda de números correspondiente para ajustar la hora de inicio y la hora de fin deseadas.
- Ajuste en el tomacorriente con regulador de la intensidad de la luz adicionalmente el valor porcentual deseado.
- Para tomar los ajustes:
- Pulse para tomar las modificaciones.
 - El temporizador se indica en el eje de tiempo.
 Pulse para interrumpir el procedimiento.

Borrar el temporizador

Proceda de la forma siguiente:

1. Toque el temporizador deseado y manténgalo presionado.
 - El temporizador se indica.
2. Pulse  para borrar el temporizador programado.
 - Se indica una consulta si se deben borrar sólo este temporizador o todos los temporizadores programados del tomacorriente.
3. Pulse el comando deseado.
 - El temporizador o todos los temporizadores del tomacorriente se borran.

7.3 Pantalla "Mis equipos"



Pantalla "Mis equipos"

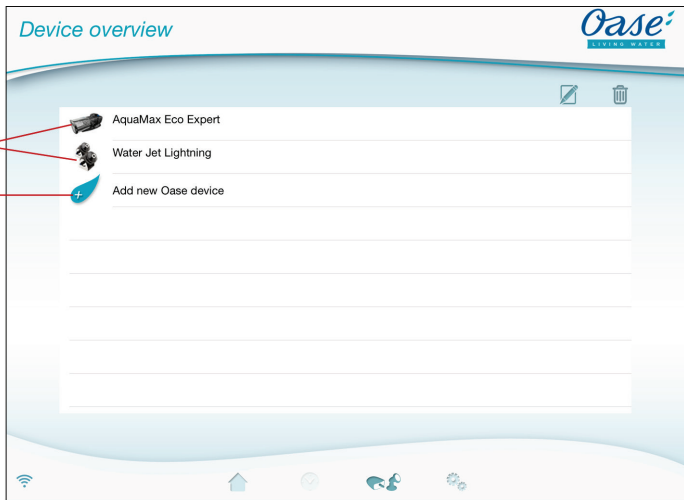

FMR0016

1 Equipos ya añadidos

2 Añadir un nuevo equipo



- Añadir los nombres de equipos
- Seleccione el equipo y pulse el botón táctil.



- Borrar el equipo
- Seleccione el equipo y pulse el botón táctil.





7.3.1 Adición de un equipo compatible con EGC



Pantalla "Mis equipos"

A la InScenio FM-Master EGC se pueden añadir como máximo 10 equipos compatibles con EGC o equipos con emisor manual.

Proceda de la forma siguiente:

1. Pulse  para abrir la lista de los equipos de OASE disponibles.
 - La InScenio FM-Master EGC busca automáticamente a la abertura los equipos EGC conectados. Los equipos EGC tienen que estar correctamente conectados y activados en la red EGC para que la InScenio FM-Master EGC pueda localizar los equipos EGC. Los equipos localizados están marcados en la lista a color y bajo el nombre del producto se encuentra "Equipo localizado".
 - Los equipos compatibles con EGC se pueden reconocer mediante el logo EGC (Easy Garden Control) en la imagen de producto.
 - Pulse  para realizar una nueva búsqueda de equipos EGC conectados.
2. Seleccione en la lista el equipo compatible con EGC.
 - Sólo se pueden añadir los equipos EGC que la InScenio FM-Master EGC haya localizado en la red EGC.
 - Pulse  para consultar las informaciones sobre el equipo. Si la consulta siguiente se confirma con "OK", se abre en el navegador la página de internet de OASE con las informaciones del producto.
3. Pulse  para añadir el equipo.
 - El equipo fue añadido en la lista de equipos.
4. Cambie a la vista de equipos para dar un nombre al equipo añadido.
5. Seleccione el equipo deseado en la vista general de equipos y pulse .
 - Un cuadro de diálogo se abre.
6. Entre el nombre del equipo y confirme con "OK".
 - El nombre del equipo fue dado.



INDICACIÓN

El procedimiento se tiene que repetir para cada equipo si hay varios equipos de un tipo.

7.3.2 Adición de un equipo con emisor manual







Pantalla "Mis equipos"

A la InScenio FM-Master EGC se pueden añadir como máximo 10 equipos compatibles con EGC o equipos con emisor manual.



iOS

Proceda de la forma siguiente:

1. Pulse  para abrir la lista de los equipos de OASE disponibles.
 - InScenio FM-Master EGC busca automáticamente a la abertura los equipos EGC conectados.
 - Los equipos con emisor manual se pueden reconocer mediante el emisor manual ilustrado en la imagen de producto.
2. Seleccione en la lista el equipo deseado con emisor manual.
 - Pulse  para consultar las informaciones sobre el equipo. Si la consulta siguiente se confirma con "OK", se abre en el navegador la página de internet de OASE con las informaciones del producto.
3. Pulse  para añadir el equipo.
 - Se indica una consulta para la programación del emisor manual.
4. Pulse en el equipo la tecla para la programación y confirme después la consulta con "OK".
 - La tecla para la programación está descrita en las instrucciones de uso del equipo.
 - El emisor manual fue programado.
 - El equipo fue añadido en la lista de equipos.
5. Cambie a la vista de equipos para dar un nombre al equipo añadido.
6. Seleccione el equipo deseado en la vista general de equipos y pulse .
 - Un cuadro de diálogo se abre.
7. Entre el nombre del equipo y confirme con "OK".
 - El nombre del equipo fue dado.

Android

Proceda de la forma siguiente:

1. Pulse  para abrir la lista de los equipos de OASE disponibles.
 - InScenio FM-Master EGC busca automáticamente a la abertura los equipos EGC conectados.
 - Los equipos con emisor manual se pueden reconocer mediante el emisor manual ilustrado en la imagen de producto.
2. Seleccione en la lista el equipo deseado con emisor manual.
 - Pulse  para consultar las informaciones sobre el equipo. Si la consulta siguiente se confirma con "OK", se abre en el navegador la página de internet de OASE con las informaciones del producto.
3. Pulse  para añadir el equipo.
4. Confirme la consulta.
5. Entre el nombre del equipo y confirme con "OK".
 - Se indica una consulta para la programación del emisor manual.
6. Pulse en el equipo la tecla para la programación y confirme después la consulta con "OK".
 - El emisor manual fue programado.
 - El equipo fue añadido en la lista de equipos.
 - El nombre del equipo fue dado.



INDICACIÓN

En caso de un emisor manual virtual, el nombre del equipo también puede incluir las descripciones de las teclas. Ejemplo para un InScenio FM-Master 3:

- "Estanque biológico - 1:Luz 2:Skimmer 3:Cascada"



INDICACIÓN

El emisor manual virtual en la pantalla "Inicio" también se puede programar después de añadir el equipo.

- Para la programación se pulsa la tecla correspondiente en el emisor manual virtual.
- La programación del emisor manual está descrita en las instrucciones de uso del equipo añadido.

7.3.3 Filtro ProfiClear Premium – actualización a EGC



Pantalla "Mis equipos"

El control tiene que ser compatible con EGC para poder conectar un filtro ProfiClear Premium con InScenio FM-Master EGC. La compatibilidad para un filtro ProfiClear Premium más viejo se puede establecer mediante un control de actualización que se tiene que comprar por separado (número de artículo 47723).

Condiciones para una conexión entre el filtro ProfiClear Premium y InScenio FM-Master EGC:



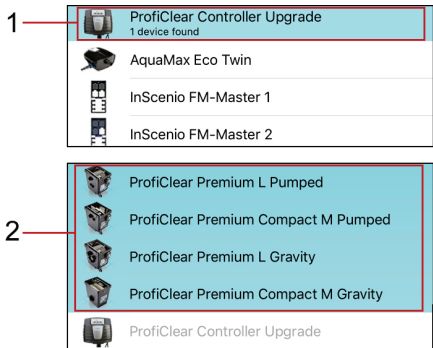



- El filtro ProfiClear Premium está correctamente conectado en el control con la caja EGC.
- El control ProfiClear está conectado correctamente con el cable de conexión EGC en la InScenio FM-Master EGC.
- El control ProfiClear está conectado (la conexión con la red de corriente está establecida).



FMR0053

- 1 ProfiClear Controller Upgrade
 - En el primer paso se selecciona y se añade el ProfiClear Controller.
- 2 Variantes de ProfiClear Premium
 - En el segundo paso se selecciona la variante ProfiClear Premium correspondiente y se añade a la lista de equipos. Durante esto el filtro se programa automáticamente al control.

Proceda de la forma siguiente:

1. Pulse  para abrir la lista de los equipos de OASE disponibles.
 - InScenio FM-Master EGC busca automáticamente a la abertura los equipos EGC conectados. Los equipos EGC tienen que estar correctamente conectados y activados en la red EGC para que InScenio FM-Master EGC pueda localizar los equipos EGC. Los equipos localizados están marcados en la lista a color y bajo el nombre del producto se encuentra "Equipo localizado".
 - Pulse  para realizar una nueva búsqueda de equipos EGC conectados.
 - Los equipos compatibles con EGC se pueden reconocer mediante el logo EGC (Easy Garden Control) en la imagen de producto.
2. Seleccione el equipo "ProfiClear Controller Upgrade" en la lista.
 - El equipo sólo se puede añadir cuando InScenio FM-Master EGC haya localizado el equipo en la red EGC.
 - Pulse  para consultar las informaciones sobre el equipo. Si la consulta siguiente se confirma con "OK", se abre en el navegador la página de internet de OASE con las informaciones del producto.
3. Pulse  para añadir el equipo.
 - Un mensaje señala que un filtro ProfiClear Premium se tiene que asignar al ProfiClear Controller en el próximo paso.
4. Seleccione la variante ProfiClear Premium en la lista con la que se tiene que conectar el ProfiClear Controller.
 - Las variantes de ProfiClear Premium están marcadas a color en la lista.
 - Pulse  para consultar las informaciones sobre el equipo. Si la consulta siguiente se confirma con "OK", se abre en el navegador la página de internet de OASE con las informaciones del producto.
5. Pulse  para añadir el equipo.
 - El filtro ProfiClear Premium fue programado y añadido a la lista de equipos.
6. Cambie a la vista de equipos para dar un nombre al equipo añadido.
7. Seleccione el equipo deseado en la vista general de equipos y pulse .
8. Entre el nombre del equipo y confirme con "OK".
 - El nombre del equipo fue dado.

7.3.4 Quitar el equipo



Pantalla "Mis equipos"

Variante 1

Proceda de la forma siguiente:

1. Seleccione en la lista de equipos el equipo a borrar.
2. Pulse .
3. Confirme la siguiente consulta con "OK".
 - El equipo fue borrado.

Variante 2

Proceda de la forma siguiente:

1. Toque la línea con el equipo a borrar, manténgala pulsada y tire la línea a la izquierda.

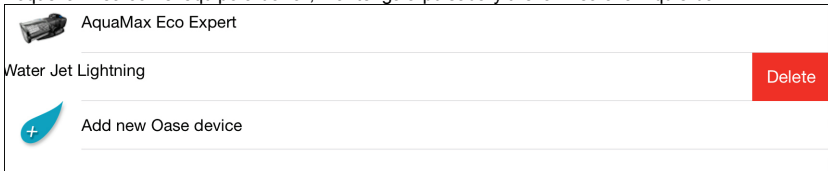

2. Pulse en "Borrar".
 - El equipo fue borrado.



7.4 Pantalla "Ajustes"



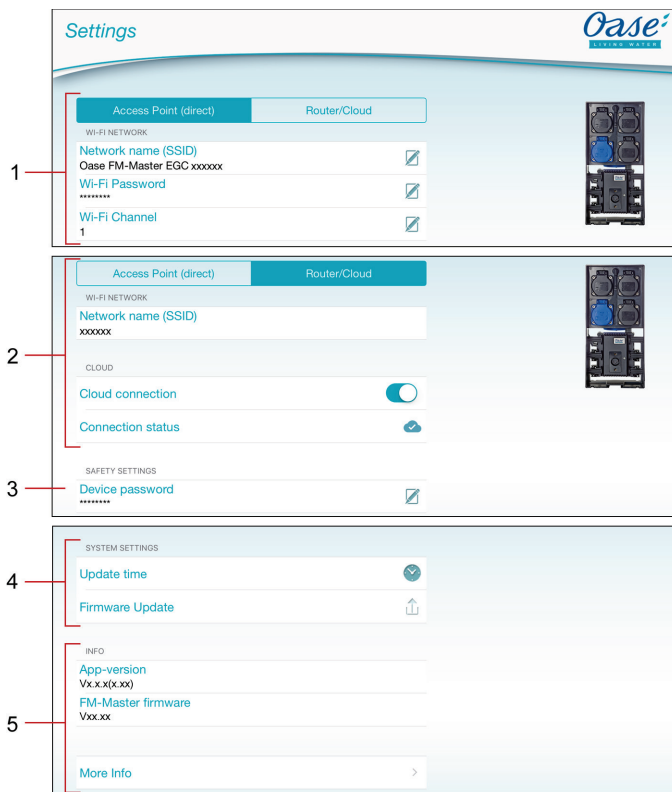





Pantalla "Ajustes"



FMR0021

- 1 Con el botón **Access Point (direct)** se arranca InScenio FM-Master EGC en el modo de Access-Point. En este modo, el teléfono inteligente/ la tableta está unido a través de la WIFI "Oase FM-Master <xxxxxx>" directamente con InScenio FM-Master EGC. (→ Establecimiento de la conexión WIFI directa (modo de Access-Point))
 - Nombre de la red (SSID)
 - El equipo pone a disposición una red inalámbrica (WIFI) con el nombre de red indicado con la cual el teléfono inteligente/ la tableta está conectado directamente.
 - El nombre de red en el ajuste de fábrica se encuentra en InScenio FM-Master EGC en la etiqueta adhesiva al lado de la placa de datos técnicos. (→ Establecimiento de la conexión WIFI directa (modo de Access-Point))
 - El nombre de red se cambia a través del símbolo táctil . Los últimos seis caracteres "xxxxxx" son específicos del equipo y son fijos. (→ Cambio del nombre de red)
 - Palabra de acceso WIFI
 - La palabra de acceso "oase1234" del ajuste de fábrica se encuentra en InScenio FM-Master EGC en la etiqueta adhesiva al lado de la placa de datos técnicos. (→ Puesta en marcha)
 - A través del símbolo táctil  se cambia la palabra de acceso WIFI de la conexión WIFI directa (Access Point). (→ Cambio de la palabra de acceso de WIFI)
 - Canal WIFI
 - Si el canal ajustado está cargado por otros participantes de radio, existe la posibilidad de seleccionar otro canal.

- Las interferencias de la conexión WIFI se pueden eliminar posiblemente seleccionando otros canal.
- 2 Con el botón **Router/Cloud** se arranca InScenio FM-Master EGC en el modo de router/ cloud. En este modo InScenio FM-Master EGC está conectado con una WIFI disponible de un router. Para la operación, el teléfono inteligente/ la tableta tiene que estar conectado con la misma WIFI.
 (→ Establecer la conexión al router WIFI mediante WPS (modo de router/ cloud))
 (→ Establecimiento manual de la conexión al router WIFI (modo de router/ cloud))
- Nombre de la red (SSID)
 - Muestra la WIFI con la cual está conectado InScenio FM-Master EGC.
 - Conexión de cloud (→ Activación de la conexión de cloud)
 - A través del símbolo táctil  se conecta InScenio FM-Master EGC con el cloud de OASE o se separa.
 - Estado de la conexión (→ Activación de la conexión de cloud)
 -  InScenio FM-Master EGC está conectado con el cloud de OASE.
 -  InScenio FM-Master EGC no tiene ninguna conexión al cloud de OASE.
- 3 Palabra de acceso del equipo
- A través del símbolo táctil  se entrega una nueva palabra de acceso del equipo. Para el cambio se tiene que entrar la palabra de acceso actual del equipo. (→ Cambio de la palabra de acceso del equipo)
- 4 Ajustes del sistema
- A través del símbolo táctil  se actualiza la hora del sistema de InScenio FM-Master EGC a la hora del equipo de mando. (→ Actualización de la hora del sistema)
 - El firmware se actualiza a través del símbolo táctil  (→ Actualización del firmware)
 - Para la actualización se tiene que entrar la palabra de acceso actual del equipo.
- 5 Indicación de las informaciones del equipo. (→ Actualización del firmware)

7.4.1 Establecer la conexión al router WIFI mediante WPS (modo de router/ cloud)



Pantalla "Ajustes"

Condición:

- El teléfono inteligente/ la tableta está conectado directamente (modo de Access Point) con InScenio FM-Master EGC. (→ Establecimiento de la conexión WIFI directa (modo de Access-Point))
- Compatibilidad con los siguientes estándares de WIFI:
 - InScenio FM-Master EGC: 802.11b
 - InScenio FM-Master EGC: 802.11n+g+b

Proceda de la forma siguiente:

1. Pulse **Router/Cloud**.
2. Seleccione "WPS" en la consulta.
 - El WPS se activa. Active el WPS en el router WIFI dentro de 2 minutos. Lea las instrucciones del router si fuera necesario.
 - La conexión está establecida cuando el LED en InScenio FM-Master EGC parpadea lentamente verde (2 segundos ON, 1 segundo OFF).
3. Conecte el teléfono inteligente/ la tableta con la WIFI del router.
 - La aplicación se puede conectar ahora a través del router con InScenio FM-Master EGC.

7.4.2 Establecimiento manual de la conexión al router WIFI (modo de router/ cloud)



Pantalla "Ajustes"

Condición:

- El teléfono inteligente/ la tableta está conectado directamente (modo de Access Point) con InScenio FM-Master EGC. (→ Establecimiento de la conexión WIFI directa (modo de Access-Point))
- Compatibilidad con los siguientes estándares de WIFI:
 - InScenio FM-Master EGC: 802.11b
 - InScenio FM-Master EGC: 802.11n+g+b

Proceda de la forma siguiente:

1. Pulse **Router/Cloud**.
2. Seleccione "Conexión manual" en la consulta.
3. Entre el nombre de red (SSID) del router.
4. Entre la palabra de acceso y confirme con "OK".
 - El establecimiento de la conexión se confirma con un aviso acústico.
 - La conexión está establecida cuando el LED en InScenio FM-Master EGC parpadea lentamente verde (2 segundos ON, 1 segundo OFF).
5. Conecte el teléfono inteligente/ la tableta con la WIFI del router.
 - La aplicación se puede conectar ahora a través del router con InScenio FM-Master EGC.

7.4.3 Cambio del nombre de red



Pantalla "Ajustes"

El cambio sólo se puede realizar en el modo de Access-Point. (→ Establecimiento de la conexión WIFI directa (modo de Access-Point))

Proceda de la forma siguiente:

1. Pulse al lado de "Nombre de red (SSID)" en .
 - Se pregunta la palabra de acceso del equipo.
2. Entre el nuevo nombre de red y confirme con "Cambiar".
 - InScenio FM-Master EGC avisa el cambio exitoso con un sonido de confirmación.
 - La conexión de WIFI a InScenio FM-Master EGC se separa y rearranca.
3. Establezca la conexión WIFI con el nuevo nombre de red.

7.4.4 Cambio de la palabra de acceso de WIFI



Pantalla "Ajustes"

El cambio sólo se puede realizar en el modo de Access-Point. (→ Establecimiento de la conexión WIFI directa (modo de Access-Point))

Proceda de la forma siguiente:

1. Pulse  al lado de "Palabra de acceso de WIFI".
 - Se pregunta la palabra de acceso del equipo.
2. Entre la nueva palabra de acceso de WIFI, repita la entrada y confirme con "Cambiar".
 - InScenio FM-Master EGC avisa el cambio exitoso con un sonido de confirmación.
 - La conexión de WIFI a InScenio FM-Master EGC se separa y rearranca.
3. Establezca la conexión WIFI con la nueva palabra de acceso.

Es posible que la autenticación produzca un error después del cambio de la palabra de acceso de WIFI en un teléfono inteligente/ una tableta con Android, porque la nueva palabra de acceso no se pregunta de forma automática. Acción correctora:

- Seleccione el nombre de red en los ajustes de WIFI del teléfono inteligente/ la tableta y entre la nueva palabra de acceso de WIFI.
- Borre la WIFI en el teléfono inteligente/ la tableta, seleccione de nuevo la WIFI y conéctela.

7.4.5 Activación de la conexión de cloud



Pantalla "Ajustes"

Los equipos EGC que están conectados en InScenio FM-Master EGC se pueden controlar desde cualquier lugar a través del portal web de OASE. Para esto tiene que estar conectado InScenio FM-Master EGC con el cloud de OASE y se tiene que añadir después en el portal web. Para añadir InScenio FM-Master EGC en el portal web se requieren el número de serie del equipo y la palabra de acceso del equipo.

Condición:

El establecimiento de una conexión al cloud de OASE sólo es posible con InScenio FM-Master EGC y el modo de router/ cloud.



(→ Establecer la conexión al router WIFI mediante WPS (modo de router/ cloud))

(→ Establecimiento manual de la conexión al router WIFI (modo de router/ cloud))

Proceda de la forma siguiente:

1. Pulse  en cloud para activar la conexión de cloud.
 - Se abre un campo de diálogo que muestra el número de serie del equipo. Anote el número de serie del equipo. Se necesita para añadir InScenio FM-Master EGC en el portal web.

En el teléfono inteligente o la tableta

2. Entre en el navegador web la dirección <https://egcccloud.oase-livingwater.com> para llamar el portal web de OASE.
 3. Regístrese en el portal web.
 - Para el registro es necesario un proceso de registro único.
 4. Añada InScenio FM-Master EGC en el portal web.
 - Se requiere el número de serie del equipo (se indica a la activación de la conexión del cloud).
 - Se requiere la palabra de acceso del equipo (fue fijada a la puesta en marcha). La palabra de acceso del equipo se puede modificar. (→ Cambio de la palabra de acceso del equipo)
- En la aplicación „Easy Control“
5. Compruebe el estado de la conexión en el menú "Ajustes" en "Cloud".
 -  InScenio FM-Master EGC está conectado con el cloud de OASE.
 -  InScenio FM-Master EGC no tiene ninguna conexión al cloud de OASE.
 - El establecimiento de la conexión puede durar algunos minutos en dependencia de la conexión de Internet.

7.4.6 Cambio de la palabra de acceso del equipo



Pantalla "Ajustes"

La palabra de acceso del equipo protege InScenio FM-Master EGC contra un acceso no autorizado. Se fija durante la puesta en marcha, pero se puede cambiar.

Si se ha olvidado la palabra de acceso del equipo se tienen que reponer los ajustes de red o restablecer los ajustes de fábrica. Cuando se establezca la conexión entre InScenio FM-Master EGC y la aplicación „Easy Control" se tiene que fijar de nuevo una palabra de acceso del equipo.

- La palabra de acceso del equipo se necesita para
 - añadir InScenio FM-Master EGC en el portal web,
 - cambiar el SSID o la palabra de acceso de WIFI en el modo de Access-Point.
- La palabra de acceso del equipo se borra automáticamente
 - a la actualización del firmware,
 - a la reposición de los ajustes de fábrica (→ Reposición de los ajustes de la red),
 - al restablecimiento de los ajustes de fábrica (→ Restablecimiento de los ajustes de fábrica).

Proceda de la forma siguiente:

1. Pulse  al lado de "Palabra de acceso del equipo".
 - Se pregunta la palabra de acceso vieja del equipo.
2. Entre la palabra de acceso vieja del equipo y confirme con "OK".
3. Entre una palabra de acceso nueva del equipo, repita la entrada y confirme con "OK".



INDICACIÓN

InScenio FM-Master EGC se bloquea automáticamente en el portal web de OASE después de un cambio de la palabra de acceso del equipo.

- InScenio FM-Master EGC se tiene que borrar en el portal web y añadir de nuevo a continuación. Para esto se requieren el número de serie del equipo y la palabra de acceso nueva del equipo.

7.4.7 Actualización de la hora del sistema



Pantalla "Ajustes"

Proceda de la forma siguiente:

1. Pulse  al lado de "Actualizar hora".
 - El símbolo táctil está activo cuando la hora del sistema de InScenio FM-Master EGC diverge de la hora del equipo de mando.
 - La hora se actualiza sólo cuando el símbolo táctil está activo.
2. Confirme la pregunta con "OK".

7.4.8 Actualización del firmware



Pantalla "Ajustes"

Durante la actualización del firmware InScenio FM-Master EGC cambia al modo de actualización del firmware y pone a disposición una nueva red. Para la instalación de la actualización se tiene que conectar el teléfono inteligente/ la tableta con esta red.

Condiciones para una actualización sin errores del firmware:

- Las otras conexiones WIFI a la InScenio FM-Master EGC están separadas.
- La conexión WIFI tiene una muy buena intensidad de señal.
- La aplicación FM Master no se finaliza durante la actualización.
- El modo de ahorro de energía del teléfono inteligente/ la tableta está desactivado.
- La batería del teléfono inteligente/ la tableta está suficientemente cargada. La actualización dura hasta 2 minutos.
- La alimentación de corriente de la InScenio FM-Master EGC no se interrumpe.

Proceda de la forma siguiente:

1. Pulse  al lado de „FM-Master Firmware“.
 - El símbolo táctil sólo se indica si está disponible una actualización.
2. Confirme las indicaciones para una actualización sin errores del firmware.
 - La InScenio FM-Master EGC cambia al modo de actualización del firmware y confirma el cambio con un sonido de confirmación.
 - La InScenio FM-Master EGC pone a disposición la red „OASE_UPDATE_XXXXXX“ o „OASE_UPDATE_EGC_XXXXXX“.
 - Se indica una instrucción para el cambio de la red.
3. Conecte el teléfono inteligente/ la tableta con la red „OASE_UPDATE_XXXXXX“ o „OASE_UPDATE_EGC_XXXXXX“.
 - En caso de consulta use la palabra de acceso estándar de la InScenio FM-Master EGC (véase placa de datos técnicos en el equipo).
4. Cambie a la pantalla "Ajustes" de la aplicación y confirme la instrucción.
 - La actualización se inicia.
 - El transcurso de la actualización se indica.
5. Después de la actualización exitosa conecte el teléfono inteligente/ la tableta con la WIFI de la InScenio FM-Master EGC.

7.4.9 Indicación de las informaciones del equipo



Pantalla "Ajustes"

Informaciones indicadas:

- Versión de aplicación de la Easy Control App
- Versión de firmware de la InScenio FM-Master EGC

Pulse "Otras informaciones" para indicar las informaciones siguientes:

- Número de serie de la InScenio FM-Master EGC
- Dirección IP local
- Dirección IP de la InScenio FM-Master EGC
- Pulse [informaciones del producto / FAQ](#) para obtener en la página web de OASE más informaciones sobre el producto y recibir ayuda en caso de problemas.

7.4.10 Reposición de los ajustes de la red

Los ajustes de la red se reponen al estado de suministro. Las entradas almacenadas de la biblioteca del equipo y del temporizador se mantienen.

Proceda de la forma siguiente:

J

1. Quite el tapón de cierre.
2. Introduzca el pasador de servicio en la abertura entre los dos tomacorrientes superiores hasta que se perciba una resistencia. La tecla de reset se ha alcanzado.
3. Mantenga pulsada la tecla Reset aprox. 5 segundos.
 - En intervalos cortos suena un aviso acústico que confirma el borrado de los ajustes de la red.
 - Los ajustes de fábrica se han repuesto cuando el LED en InScenio FM-Master EGC se ilumina verde.
 - El nombre de la red (SSID) y la palabra de acceso del router WIFI fueron borrados.
 - La palabra de acceso de WIFI de InScenio FM-Master EGC fue repuesta al ajuste de fábrica.
 - La palabra de acceso del equipo fue borrada.
 - InScenio FM-Master EGC arranca en el modo de Access-Point y se puede conectar ahora directamente con el teléfono inteligente/ la tableta.
4. Ponga el tapón de cierre.

7.4.11 Restablecimiento de los ajustes de fábrica

El estado de suministro de InScenio FM-Master EGC se restablece. Todos los datos entrados se pierden.

Proceda de la forma siguiente:

J

1. Quite el tapón de cierre.
2. Introduzca el pasador de servicio en la abertura entre los dos tomacorrientes superiores hasta que se perciba una resistencia. La tecla de reset se ha alcanzado.
3. Mantenga pulsada la tecla de servicio como mínimo 15 segundos.
 - Después de 5 segundos suena en intervalos cortos un aviso acústico que confirma el borrado de los ajustes de la red. Después de otros 10 segundos suena un aviso acústico permanente. A continuación parpadea el LED y el restablecimiento de los ajustes de fábrica se inicia.
 - Los ajustes de fábrica están restablecidos cuando el LED se ilumina verde.
 - El nombre de la red (SSID) y la palabra de acceso del router WIFI fueron borrados.
 - La palabra de acceso de WIFI de InScenio FM-Master EGC fue repuesta al ajuste de fábrica.
 - La palabra de acceso del equipo fue borrada.
 - La lista de equipos fue borrada.
 - InScenio FM-Master EGC arranca en el modo de Access-Point y se puede conectar ahora directamente con el teléfono inteligente/ la tableta.
4. Ponga el tapón de cierre.

8 Eliminación de fallos

8.1 Tabla de fallos

Fallo	Causa	Acción correctora
La conexión WIFI no se restablece a pesar que el nombre de red se indica en los ajustes WIFI.	El teléfono inteligente/ la tableta no puede actualizar los datos de conexión entrados para la red.	<p>iOS:</p> <ul style="list-style-type: none"> • Seleccione la red y pulse . • Pulse "Ignorar esta red" para eliminar la red. • Establezca después de nuevo la conexión con la red. <p>Android:</p> <ul style="list-style-type: none"> • Seleccione la red y pulse en "Eliminar" para eliminar la red. • Establezca después de nuevo la conexión con la red.
	El estándar WIFI ajustado en el router no es compatible con la InScenio FM-Master EGC	La InScenio FM-Master EGC apoya sólo el estándar WIFI 802.11b La InScenio FM-Master EGC apoya el estándar WIFI 802.11n+g+b • Si fuera necesario, active el estándar WIFI correcto en el router (véase las instrucciones de operación del router).
La InScenio FM-Master EGC no reacciona a los comandos.	WIFI en el teléfono inteligente/ la tableta está desactivada	Active WIFI en el teléfono inteligente/ la tableta y establezca la conexión al InScenio FM-Master EGC
	Fuentes de interferencias entre el teléfono inteligente/ la tableta y el InScenio FM-Master EGC	<ul style="list-style-type: none"> • Reduzca la distancia entre el teléfono inteligente/ la tableta y el InScenio FM-Master EGC • Seleccione otro lugar para la operación • Garantice una buena visibilidad entre la InScenio FM-Master EGC y el teléfono inteligente/ la tableta. • En caso de una conexión WIFI directa (Access Point) entre la InScenio FM-Master EGC y el teléfono inteligente/ la tableta, seleccione otro canal WIFI (→ Pantalla "Ajustes")
	Distancia muy grande entre el teléfono inteligente/ la tableta y la InScenio FM-Master EGC	<ul style="list-style-type: none"> • Reduzca la distancia, no sobrepase el alcance máximo de 80 m • Emplee un repetidor comercial para aumentar el alcance.
	La antena WIFI en la InScenio FM-Master EGC se soltó o no está conectada.	Conecte la antena WIFI, fjela y alinéela en el sentido del teléfono inteligente/ la tableta y el router.
	La antena WIFI en la InScenio FM-Master EGC no está alineada.	Alinee la antena WIFI en el sentido del teléfono inteligente/ la tableta y el router.
	La alimentación de corriente de la InScenio FM-Master EGC está interrumpida.	Establezca la alimentación de corriente <ul style="list-style-type: none"> • El LED verde se ilumina • El LED verde parpadea cuando está establecida la conexión WIFI.
	Receptor en el InScenio FM-Master EGC defectuoso	Póngase en contacto con el personal de servicio de OASE
	La aplicación „Easy Control" está obsoleta.	Instale la aplicación actual „Easy Control" en el teléfono inteligente/ la tableta.
El sistema operativo del teléfono inteligente/ la tableta está obsoleto.	Actualice el sistema operativo.	
El regulador de la intensidad de la luz no funciona	El fusible para baja intensidad se activó <ul style="list-style-type: none"> • Un equipo sin regulación de la intensidad de la luz fue conectado a un tomacorriente con regulación de la intensidad de la luz • La potencia de conexión máxima admisible fue sobrepasada. 	<ul style="list-style-type: none"> • Sustitución del fusible (→ Datos técnicos) • Conecte sólo equipos apropiados al tomacorriente con regulación de la intensidad de la luz. • Cumpla la potencia de conexión máxima admisible
InScenio FM-Master EGC conmuta a la hora errónea	La hora del sistema del InScenio FM-Master EGC no coincide con la hora real	Actualice la hora del sistema a la hora del equipo de mando. (→ Actualización de la hora del sistema)
El equipo OASE con telemando añadido no reacciona a los comandos	Para el telemando de 433,92-MHz es muy grande la distancia al InScenio FM-Master EGC	Reduzca la distancia entre el InScenio FM-Master EGC y el equipo de OASE, no sobrepase el alcance máximo de 80 m.
El equipo EGC añadido no reacciona a los comandos.	Línea de datos interrumpida Equipo EGC sin alimentación de corriente	Compruebe las conexiones EGC Establezca la alimentación de corriente
Ninguna conexión entre el equipo EGC y InScenio FM-Master EGC.	Línea de datos interrumpida Equipo EGC sin alimentación de corriente	Compruebe las conexiones EGC Establezca la alimentación de corriente
Varios equipos reaccionan al comando del emisor manual.	En un canal del InScenio FM-Master EGC están programados varios equipos.	Quite el equipo no deseado. • La eliminación del equipo está descrita en las instrucciones de uso del equipo.

Fallo	Causa	Acción correctora
El LED amarillo se ilumina	La InScenio FM-Master EGC se encuentra en el modo de actualización del firmware.	Conéctelo con la WIFI „OASE_UPDATE_XXXXXX“ o „OASE_UPDATE_EGC_XXXXXX“ e inicie la actualización del firmware a través de la aplicación
El LED amarillo parpadea lentamente (2 segundos ON, 1 segundo OFF).	La InScenio FM-Master EGC busca una conexión WIFI al router.	<ul style="list-style-type: none"> • Reduzca la distancia, no sobrepase el alcance máximo de 80 m • Elimine las fuentes de fallos que debilitan la señal WIFI (p. ej. otros participantes de radio, diferencias de altura). • Conecte el router WIFI. • Active la función WIFI en el router. • Si el router ya no existe o está defectuoso, reponga los ajustes de red de la InScenio FM-Master EGC para poder activarlo directamente en el modo Access-Point (→ Reposición de los ajustes de la red) • Conecte la InScenio FM-Master EGC con otro router (→ Establecimiento de la conexión al router WIFI (modo de router/ cloud))
El LED rojo parpadea.	Error interno	<ul style="list-style-type: none"> • Separe la alimentación de corriente, espere 10 segundos, restablezca la alimentación de corriente. • Reponga el InScenio FM-Master EGC al ajuste de fábrica.
El equipo no arranca, el LED rojo parpadea	No fue encontrado ningún firmware.	Arrancar el modo de actualización del firmware de forma manual (→ Arranque manual del modo de actualización del firmware)

8.2 Arranque manual del modo de actualización del firmware

Proceda de la forma siguiente:

J

1. Separe la alimentación de corriente.
2. Quite el tapón de cierre.
3. Introduzca el pasador de servicio en la abertura entre los dos tomacorrientes superiores hasta que se perciba una resistencia. La tecla de reset se ha alcanzado.
4. Mantenga pulsada la tecla Reset.
5. Restablezca la alimentación de corriente mientras se pulsa la tecla de reset.
6. Suelte la tecla Reset después de aprox. 2 segundos.
 - InScenio FM-Master EGC está en el modo de actualización del firmware cuando el LED parpadea amarillo.
7. Establezca con el teléfono inteligente/ la tableta una conexión WIFI OASE_UPDATE_XXXXXX o OASE_UPDATE_EGC_XXXXXX.
8. Arranque la actualización del firmware a través de la aplicación. (→ Actualización del firmware)
9. Ponga el tapón de cierre.

9 Limpieza y mantenimiento



ADVERTENCIA

La tensión eléctrica puede causar graves lesiones o la muerte.

- Saque la clavija de la red antes de trabajar en el equipo.

9.1 Limpieza del equipo

Limpie el equipo con un paño suave, limpio y seco. No emplee por ninguna razón productos de limpieza o soluciones químicas agresivas, porque se puede corroer la carcasa o mermar el funcionamiento.

9.2 Sustitución del fusible

El regulador de la intensidad de la luz está protegido con un fusible para baja intensidad.

Condición:

- Las clavijas de enchufe de los equipos conectados están sacadas.

Proceda de la forma siguiente:

K

1. Quite el tapón de cierre.
2. Gire el portafusibles un cuarto de vuelta a la izquierda ejerciendo una ligera presión con el destornillador (cierre de bayoneta).
3. Saque el portafusibles con el fusible para baja intensidad.
4. Coloque el fusible para baja intensidad.
Tipo: → Datos técnicos
5. Enrosque de nuevo el portafusibles.
6. Ponga el tapón de cierre.

10 Piezas de desgaste

- Fusible para baja intensidad regulador de la intensidad de la luz

11 Piezas de recambio

El equipo se mantiene seguro y trabaja de forma fiable con las piezas originales de OASE.

Consulte los dibujos de piezas de recambio y las piezas de recambio en nuestra página web.



www.oase-livingwater.com/piezasderepuesto

12 Desecho



INDICACIÓN

Está prohibido desechar este equipo en la basura doméstica.

- Inutilice el equipo cortando el cable y entréguelo al sistema de recogida previsto.

AVISO

- O aparelho pode ser utilizado por crianças com idade igual ou superior a 8 anos e pessoas com capacidades físicas, sensoriais ou mentais reduzidas ou com falta de experiência ou conhecimentos, enquanto vigiadas por adultos ou quando foram informadas sobre o uso seguro do aparelho e entenderam os riscos remanescentes.
- Crianças não podem brincar com o aparelho.
- A limpeza e a manutenção não podem ser realizadas por crianças sem que sejam vigiadas por adultos.
- O disjuntor de corrente de avaria deve proteger o aparelho com o valor máximo de 30 mA - rated leakage current.
- Antes de conectar o aparelho, controlar que as características eléctricas do aparelho correspondem às da rede eléctrica. As características do aparelho estão indicadas na etiqueta de identificação, sobre a embalagem ou nestas instruções de uso.
- Morte ou graves lesões por electrocussão! Antes de meter a mão na água, desligue a alimentação eléctrica de todos os aparelhos que se encontram na água.
- Antes de fazer trabalhos no aparelho, desconectar a ficha eléctrica.
- Não mergulhar o aparelho na água ou outros líquidos.
- O aparelho não pode ser utilizado quando apresenta cabos e fios defeituosos ou a carcaça danificada.

Índice

1	Explicações necessárias às Instruções de uso	203
1.1	Avisos usados nestas instruções	203
1.1.1	Notas remissivas usadas nestas instruções	203
2	Instruções de segurança	203
2.1	Instalação eléctrica conforme as normas vigentes	203
2.2	Operação segura	204
3	Âmbito de entrega	204
4	Descrição do produto	204
4.1	Emprego conforme o fim de utilização acordado	205
5	Posicionar e conectar	205
5.1	Conectar a antena	205
5.2	Posicionar InScenio FM-Master EGC	205
5.3	Conetar a alimentação eléctrica	205
5.4	Conectar um aparelho compatível com o sistema EGC	206
5.5	Conectar os aparelhos ao distribuidor de alimentação eléctrica	206
6	Colocar o aparelho em operação	207
6.1	Mostrar o estado operacional	207
6.2	Instalar a aplicação "OASE Easy Control"	207
6.3	Estabelecer a comunicação com o roteador WIFI (modo Router/Cloud)	208
6.3.1	Diferentes métodos para estabelecer a comunicação WIFI	208
6.3.2	Comunicação com o roteador WIFI (modo Router/Cloud)	208
6.4	Comunicação WIFI directa (modo Access Point)	209
7	Operação	210
7.1	Máscara "Home"	210
7.1.1	Adaptar o símbolo para a tomada	211
7.1.2	Controlar o aparelho com o telecomando	212
7.1.3	Controlar a bomba mediante EGC	213
7.1.4	Controlar aparelhos ProfiClear mediante EGC	215
7.1.5	Controlar aparelhos ProfiLux mediante EGC	218
7.2	Máscara "Timer"	220
7.2.1	Adicionar o Timer	221
7.2.2	Corrigir/Eliminar o Timer	221
7.3	Máscara "Meus aparelhos"	222
7.3.1	Adicionar um aparelho compatível com o sistema EGC	223
7.3.2	Adicionar um aparelho com telecomando	224
7.3.3	ProfiClear Premium Filter – Upgrade para EGC	225
7.3.4	Tirar um aparelho	227
7.4	Máscara "Settings"	228
7.4.1	Comunicação com o roteador WIFI (modo Router/Cloud)	230
7.4.2	Estabelecer manualmente a comunicação com o roteador WIFI (modo Router/Cloud)	230
7.4.3	Alterar o nome da rede	231
7.4.4	Alterar a palavra-passe WIFI	231
7.4.5	Activar a comunicação Cloud	232
7.4.6	Alterar a palavra-passe do aparelho	233
7.4.7	Actualizar a hora do sistema	233
7.4.8	Actualizar o firmware	234
7.4.9	Mostrar informações do aparelho	234
7.4.10	Repor as configurações de rede	235
7.4.11	Restabelecer os valores programados pelo fabricante	235

<u>8</u>	<u>Eliminação de falhas</u>	<u>236</u>
8.1	<u>Quadro de falhas</u>	<u>236</u>
8.2	<u>Activar manualmente o modo firmware update</u>	<u>237</u>
<u>9</u>	<u>Limpeza e manutenção</u>	<u>238</u>
9.1	<u>Limpar o aparelho</u>	<u>238</u>
9.2	<u>Substituir o fusível</u>	<u>238</u>
<u>10</u>	<u>Peças de desgaste</u>	<u>238</u>
<u>11</u>	<u>Peças de reposição</u>	<u>238</u>
<u>12</u>	<u>Descartar o aparelho usado</u>	<u>238</u>
	<u>Dados técnicos</u>	<u>863</u>
	<u>Símbolos sobre o aparelho</u>	<u>865</u>

1 Explicações necessárias às Instruções de uso

Bem-vindo a OASE Living Water. Com a aquisição do produto InScenio FM-Master EGC, escolheu bem. Anteriormente à primeira utilização, leia atentamente as instruções e informe-se sobre o aparelho. Os trabalhos com e no aparelho poderão ser realizados só conforme estas instruções. Observe estritamente as instruções de segurança com respeito ao uso correcto e seguro do aparelho. Guarde as instruções de uso em local seguro. Se o aparelho for disponibilizado a outro utente, entregue-le as instruções de uso.

1.1 Avisos usados nestas instruções

As instruções de advertência estão classificadas por palavras-sinal que informam sobre o grau do perigo.



ADVERTÊNCIA

- Refere-se a uma situação eventualmente perigosa.
- A não observação pode provocar a morte ou lesões muito graves.



NOTA

Informações que servem para compreender melhor ou prevenir eventuais danos materiais ou ecológicos.

1.1.1 Notas remissivas usadas nestas instruções

- A Faz referência a uma figura, p. ex., figura A
- Nota remissiva a outro capítulo

2 Instruções de segurança

2.1 Instalação eléctrica conforme as normas vigentes

- Todas as instalações eléctricas devem preencher os requisitos constantes das normas nacionais, podendo ser realizadas só por um electricista qualificado e autorizado.
- É electricista quem em virtude da sua formação profissional, conhecimentos e experiência profissional tem a habilitação e autorização para julgar e realizar os trabalhos dos quais for encarregado. O trabalho como electricista também inclui a capacidade de reconhecer eventuais perigos e a observação das normas, disposições e regulamentos nacionais e regionais.
- Se houver dúvidas ou problemas, dirija-se a um electricista qualificado e autorizado!
- Proteger a ficha contra a penetração de água.

2.2 Operação segura

- Recomendamos operar o aparelho com a cobertura de protecção montada. Assim o aparelho fica protegido contra influências atmosféricas.
- Depois de utilizar o InScenio FM-Master EGC, separar os aparelhos ligados que possam constituir um perigo para evitar uma conexão inadvertida. Exemplo:
 - aparelhos que geram calor.
 - aparelhos com peças móveis e expostas que provocam lesões, como lâminas ou serras eléctricas.
- Não utilizar o InScenio FM-Master EGC em ligação com aparelhos médicos.
- Não transportar ou puxar o aparelho pelo cabo eléctrico.
- Instalar os cabos e fios de forma que estejam protegidos contra danificação e ninguém possa tropeçar.
- Não utilizar qualquer tomada múltipla.
- Fazer só os trabalhos, no aparelho, descritos nestas instruções de uso. Recomendamos que se dirija a um centro de serviço ou, em caso de dúvida, ao fabricante, caso não consiga eliminar os problemas.
- Nunca proceda a modificações técnicas do aparelho.
- Utilizar exclusivamente peças e acessórios originais para o aparelho.

3 Âmbito de entrega

<input type="checkbox"/> A	Número	Descrição
1	1	InScenio FM-Master EGC
2	1	Tampa de protecção
3	1	Espeto de suporte
4	1	Antena WIFI
5	1	Pino de serviço para a reposição aos valores definidos pelo fabricante
6	1	Resistência final para a rede EGC

4 Descrição do produto

InScenio FM-Master EGC é um sistema de controlo de aparelhos, com rede local sem fio (WIFI). Os aparelhos conectados são controlados mediante smartphone ou tablet e a aplicação "OASE Easy Control".

Vantagens:

- Quatro tomadas desligáveis, tendo uma delas uma função de dimmer.
- Cada tomada com temporizador integrado pode ser controlada por 24 horas.
- Até 10 aparelhos OASE com controlo remoto podem ser adicionalmente integrados e controlados por meio da aplicação.
- Ponto de conexão para terminais compatíveis com EGC.
 - O Easy Garden Control System (EGC) é um método conveniente de controlo para o jardim e lago e garante um elevado conforto e segurança.
 - Para mais informações sobre o EGC e as suas possibilidades, consultar a página www.oase-livingwater.com/egc-start.
- O InScenio FM-Master EGC Cloud permite controlar desde qualquer local terminais compatíveis com EGC, através do Webportal OASE. O Webportal é acessível sob <https://egccloud.oase-livingwater.com>.
- Graças à cobertura resistente a respingos de água, o aparelho pode ser utilizado todo o ano.

4.1 Emprego conforme o fim de utilização acordado

Utilizar o InScenio FM-Master EGC só conforme descrito:

- Operação só como distribuidor de alimentação eléctrica para produtos OASE adequados.
- Operação permitida para temperaturas ambientes de -20 °C a +45 °C.
- Operação, sendo observadas as características técnicas.

O InScenio FM-Master EGC está sujeito a estas restrições:

- Nunca conectar aparelhos que podem ser risco para pessoas ou valores materiais e que têm de ser desligados imediatamente em situações de emergência.
- Não utilizar em ou debaixo de água.

5 Posicionar e conectar



AVISO

A tensão eléctrica pode provocar a morte ou graves lesões.

- O aparelho não pode ser banhado nem mergulhado e deve apresentar uma distância mínima de 2 m à água.
- Operar o aparelho sempre com a cobertura de protecção.

5.1 Conectar a antena

Proceder conforme descrito abaixo:

C

1. Tirar o tampão e apertar a antena.
2. Ajustar correctamente a direcção da antena.

5.2 Posicionar InScenio FM-Master EGC

Proceder conforme descrito abaixo:

B

- O aparelho deve ter uma distância mínima de 2 m à água.
- Não expor o aparelho à luz solar directa.

D

1. Meter o espeto até $\frac{3}{4}$ do seu comprimento na terra.
2. Posicionar o aparelho sobre o espeto.
3. Com o aparelho, meter todo o espeto no solo.
4. Controlar a estabilidade segura.

5.3 Conectar a alimentação eléctrica

Proceder conforme descrito abaixo:

E

Aparelho com ficha eléctrica:

- Enfiar o acoplamento do cabo de alimentação sobre a ficha.

F

Aparelho com cabo de alimentação:

- Conectar o aparelho à rede eléctrica.
 - Os trabalhos na rede eléctrica podem ser realizados só por um electricista qualificado.
 - Observar as funções conforme indicadas sobre o cabo eléctrico.
 - Conectar os núcleos do cabo sempre com caixa terminal.

5.4 Conectar um aparelho compatível com o sistema EGC

Uma comunicação segura e uma rede EGC sem problemas requerem uma fixação correcta dos conectores. Para a conexão é necessário o cabo de comunicação EGC.

- O cabo de comunicação EGC existe, como acessório, nos comprimentos de 2,5 m (47038), 5 m (47039) e 10 m (47040).

Proceder conforme descrito abaixo:

G, H

1. Remover a resistência terminal do aparelho.
2. Ligar o conector e fixar mediante os dois parafusos (não apertar mais de 2.0 Nm).
 - O elemento de vedação de borracha deve ser limpo e apresentar a posição exacta..
 - Substituir uma vedação de borracha gasta.
3. No último aparelho da rede EGC, tirar a tampa da EGC-OUT, aplicar o resistor final e fixar com os dois parafusos (binário máximo de 2.0 Nm).
 - No último aparelho da rede EGC, ao EGC-OUT não está conectado cabo de comunicação EGC. A este EGC-OUT deve encontrar-se aplicado o resistor final para que a rede EGC esteja correctamente conectada.
 - O resistor final faz parte do volume de entrega do InScenio FM-Master EGC.

5.5 Conectar os aparelhos ao distribuidor de alimentação eléctrica

- Conectar só um aparelhos por tomada.
- Não conectar ao aparelho unidades de controlo InScenio nem tomadas múltiplas não fixas.

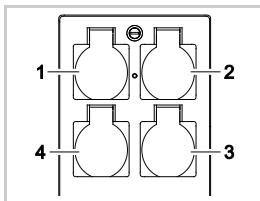

- 1 Tomada 1, desligável (máx. 10 A / 2000 W)
- 2 Tomada 2, desligável (máx. 10 A / 2000 W)
- 3 Tomada 3, desligável (máx. 10 A / 2000 W)
- 4 Tomada 4, desligável e com função de resistência variável (máx. 40 A / 320 W)

Nota: A carga máxima de 16 A / 3600 W do aparelho não pode ser ultrapassada!

Proceder conforme descrito abaixo:

1. Seleccionar a tomada adequada (ver figura acima) e conectar a ficha do aparelho.
 - Controlar anteriormente se o aparelho pode ser conectado à tomada. Consultar as instruções de uso do aparelho a conectar
 - Todos os aparelhos que recebem a energia eléctrica através de um transformador não podem ser conectados a uma tomada ajustável!
 - Aparelhos compatíveis com o sistema EGC não podem ser conectados à tomada regulável, por podem ser danificados.

I

2. Colocar a cobertura de protecção.

6 Colocar o aparelho em operação

A operação deve ser feita através da aplicação OASE "Easy Control" do smartphone/tablet. Para a colocação em funcionamento deve ser observada esta ordem:

1. Instalar a aplicação "Easy Control". (→ Instalar a aplicação "OASE Easy Control")
2. Ligar o InScenio FM-Master EGC com a rede eléctrica.
3. Estabelecer a comunicação WIFI.

O smartphone/tablet pode ligar-se (WIFI) através de duas maneiras com o InScenio FM-Master EGC :

- Smartphone/Tablet e InScenio FM-Master EGC estão em comunicação mediante um roteador WIFI (→ Estabelecer a comunicação com o roteador WIFI (modo Router/Cloud))
- Smartphone/Tablet e InScenio FM-Master EGC estão entre si em comunicação (→ Comunicação WIFI directa (modo Access Point))



NOTA

O LED do InScenio FM-Master EGC mostra o respectivo estado operacional.

6.1 Mostrar o estado operacional

A

O LED do aparelho mostra o estado operacional do InScenio FM-Master EGC .

- Ajuda em caso de falhas ou comportamento incorrecto: (→ Quadro de falhas)

Cor LED	Status LED	Descrição
-	OFF	InScenio FM-Master EGC i está desactivado.
Verde	aceso	InScenio FM-Master EGC ready e se encontra no modo Access Point
	Pisca depressa	WPS está activado, InScenio FM-Master EGC espera pelos dados de acesso do roteador..
	Pisca devagar (2 segundos ON, 1 segundo OFF)	InScenio FM-Master EGC ready e está em comunicação com o roteador
Amarelo	aceso	InScenio FM-Master EGC arranca ou encontra-se no modo update
	Pisca depressa	O firmware-Update está a ser realizado
	Pisca devagar (2 segundos ON, 1 segundo OFF)	InScenio FM-Master EGC procura a comunicação com o roteador
Vermelho	Pisca	Falha Remédio <ul style="list-style-type: none"> • Desligar a alimentação eléctrica, esperar 10 segundos, ligar a alimentação eléctrica • InScenio FM-Master EGC deve ser reposto aos valores definido pelo fabricante (→ Restabelecer os valores programados pelo fabricante) • Realizar o Firmware_Update (→ Actualizar o firmware)

6.2 Instalar a aplicação "OASE Easy Control"

iOS

Android

Proceder conforme descrito abaixo:



1. Abrir Google Play ou App Store.
2. Buscar e instalar a aplicação "OASE Easy Control".
 - Siga as informações durante a instalação.
3. Confirmar o diálogo relativo ao acesso a dados internos do aparelho.
 - Depois de permitido o acesso, podem ser criadas fotos individuais para a designação das tomadas.
 - O diálogo dá-se durante a instalação (Android) ou a execução da aplicação (iOS).

Após a instalação, a aplicação aparece no visor.

6.3 Estabelecer a comunicação com o roteador WIFI (modo Router/Cloud)

Condição prévia:

- O alcance de comunicação máximo WIFI, entre roteador e InScenio FM-Master EGC é de 80 m, sem fontes de interferência e obstáculos.
- Compatibilidade com estas funções WIFI:
 - InScenio FM-Master EGC: 802.11b
 - InScenio FM-Master EGC: 802.11n+g+b

6.3.1 Diferentes métodos para estabelecer a comunicação WIFI

Existem três métodos para estabelecer a comunicação:

- Comunicação mediante WPS, sendo premido o correspondente botão
- Estabelecer a comunicação através da App „Oase Easy Control“, mediante WPS (→ Comunicação com o roteador WIFI (modo Router/Cloud))
- Estabelecer manualmente a comunicação através da App „Oase Easy Control“ (→ Estabelecer manualmente a comunicação com o roteador WIFI (modo Router/Cloud))

6.3.2 Comunicação com o roteador WIFI (modo Router/Cloud)

Proceder conforme descrito abaixo:

No roteador:

1. Premir o botão WPS do Router para activar o WPS.
 - Observar as informações e os valores constantes nas instruções de uso do Router.
 - WPS funciona apenas por um tempo limitado. No tempo activo, activar WPS no InScenio FM-Master EGC .

J

No InScenio FM-Master EGC:

2. Introduzir o pino de serviço na abertura situada entre as duas tomadas superiores, até que encontre resistência. O botão de assistência foi alcançado.
3. Premir o botão de assistência por breves instantes (no máx. 2 segundos) para ativar o WPS.
 - A LED verde pisca depressa
 - O WPS mantém-se activo durante 2 minutos.
 - A comunicação está estabelecida quando o LED verde pisca lentamente (2 segundos ON, 1 segundo OFF).

No smartphone/tablet:

4. Estabelecer a comunicação com o WIFI-Router.
5. Ativar a aplicação OASE Easy Control.
 - Depois, o InScenio FM-Master EGC pode ser controlado mediante a aplicação "OASE Easy Control".
 - Ao estabelecer a primeira comunicação com o InScenio FM-Master EGC, deve ser definida uma palavra-passe para proteger o InScenio FM-Master EGC contra acesso não permitido.
 - Não se esqueça da palavra-passe por ainda ser necessária para adicionar o InScenio FM-Master EGC ao OASE. (→ Alterar a palavra-passe do aparelho)

6.4 Comunicação WIFI directa (modo Access Point)

Condição prévia:

- O alcance de comunicação máximo WIFI, entre roteador e InScenio FM-Master EGC é de 80 m, sem fontes de interferência e obstáculos.
- Compatibilidade com estas funções WIFI:
 - InScenio FM-Master EGC: 802.11b
 - InScenio FM-Master EGC: 802.11n+g+b
- O nome da rede (SSID) ① e a palavra-passe WIFI ② estão sobre o autocolante, ao lado da etiqueta de identificação, no InScenio FM-Master EGC.
- A comunicação está codificada e protegida por uma palavra-passe.
 - Recomendação: Alterar a palavra-passe na primeira operação para impedir o acesso não permitido ao InScenio FM-Master EGC .
- Os últimos seis caracteres do nome da rede (SSID) "Oase FM-Master <xxxxxx>" são específicos ao aparelho e não podem ser alterados.
- O InScenio FM-Master EGC tem a palavra-passe "oase1234", definida pelo fabricante



Os símbolos usados podem ser diferentes dos mostrados sobre smartphone/tablet.

iOS

Android

Proceder conforme descrito abaixo:

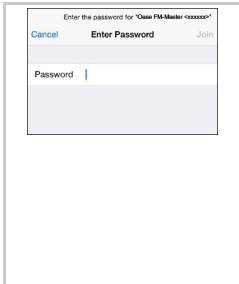

1. Abrir os ajustes.:

2. Seleccionar WIFI e activar.

3. Seleccionar Oase FM-Master <xxxxxx>, na lista da rede

4. Introduzir a palavra-passe WIFI e seleccionar "Pôr em comunicação".

- A comunicação com o InScenio FM-Master EGC é estabelecida.
- Após o estabelecimento da comunicação, aparece, debaixo do nome da rede, "em comunicação" (Android) ou um „✓“ (iOS).
- Outras comunicações WIFI estão desactivadas.

5. Activar a aplicação OASE "FM-Master".

- A aplicação busca automaticamente a língua de diálogo do sistema operativo. Quando a língua não é assistida pela aplicação, o sistema selecciona o inglês.
- Ao estabelecer a primeira comunicação com o InScenio FM-Master EGC, deve ser definida uma palavra-passe para proteger o InScenio FM-Master EGC contra acesso não permitido.
- Não se esqueça da palavra-passe por ainda ser necessária para adicionar o InScenio FM-Master EGC ao OASE. (→ Alterar a palavra-passe do aparelho)

7 Operação
7.1 Máscara "Home"





Máscara "Home"

A máscara "Home" serve para controlar os aparelhos conectados. Mover a máscara para a direita ou esquerda para seleccionar um aparelho conectado.



FMR0035

- 1 
 - Ligar/Desligar a tomada
 - Premir o símbolo para ligar ou desligar a tomada.
 - Adicionar foto para o símbolo (→ Adaptar o símbolo para a tomada)
- 2 

Activar/desactivar o Timer

 - Premir o símbolo para activar ou desactivar o Timer para as quatro tomadas.
- 3 ○ ○ ○ ○ ○ Número dos aparelhos adicionados.
 - Mover a máscara para a direita ou esquerda para seleccionar um aparelho.
- 4 

Máscara "Home"

 - Premir o símbolo para seleccionar a máscara.
 - A máscara serve para controlar os aparelhos conectados.

Máscara "Timer"



 - Premir o símbolo para seleccionar a máscara.
 - Controlar as tomadas com temporizador integrado por 24 horas.

Máscara "Meus aparelhos"

 - Premir o símbolo para seleccionar a máscara.
 - Adicionar e configurar aparelhos OASE telecommandáveis.

Máscara "Settings"

 - Premir o símbolo para seleccionar a máscara.
 - Mostrar informações do aparelho
 - Estabelecer a comunicação directa com o aparelho (Access Point) ou através de um WIFI-Router (Router).
 - Corrigir o nome do network (SSID) e a palavra de passe.
 - Actualizar o firmware.

- 5  Status da comunicação WIFI
- ONLINE: Smartphone/Tablet está em comunicação com o InScenio FM-Master EGC
 - OFFLINE: Smartphone/Tablet não está em comunicação com o InScenio FM-Master EGC
- 6 15:51 Hora do sistema do InScenio FM-Master EGC
- A hora do sistema pode ser actualizada para a hora do aparelho de controlo. (→ Actualizar a hora do sistema)
- 7  Fazer o dimming do aparelho ligado com a tomada em baixo à esquerda.
- Premir o botão do regulador e deslocar para fazer o dimming do aparelho conectado.
 - Premir a ponta da seta para fazer, passo a passo, o dimming do aparelho conectado.
 - Função disponível para aparelhos OASE que permitem o dimming.

7.1.1 Adaptar o símbolo para a tomada



Máscara "Home"

Os símbolos para activar as tomadas podem ser ilustrados com fotos.



FMR0036

- 1 Símbolo para activar a tomada

iOS

Proceder conforme descrito abaixo:

1. Premir e manter premido por 2 segundos o símbolo.
 - Aparece uma caixa de diálogo para a selecção.
2. Seleccionar uma foto na biblioteca, operar a câmara integrada ou eliminar.

Android

Proceder conforme descrito abaixo:

1. Premir e manter premido por 2 segundos o símbolo.
 - Aparece uma caixa de diálogo para a selecção da câmara.
2. Tirar com a câmara integrada uma foto do objecto desejado.
 - A foto é automaticamente inserida no símbolo.

7.1.2 Controlar o aparelho com o telecomando



Máscara "Home"

Para aparelhos com telecomando, este é virtualizado no ecrã. As funções e o conforto de controlo são idênticos.

Na área superior esquerda da máscara aparece o nome de produto OASE. O aparelho adicionado pode ser claramente identificado por um nome separado..



FMR0020

1 Telecomando virtual

- O telecomando virtual é idêntico ao telecomando físico.
- Um aparelho adicionado pode ter vários telecomandos virtuais ou físicos atribuídos.
- Vários aparelhos iguais podem ser controlados em conjunto com um telecomando virtual. Para o efeito, o telecomando virtual deve ser automaticamente programado para cada aparelho.

A programação automática do telecomando está descrita nas instruções de utilização do aparelho adicionado.

Proceder conforme descrito abaixo:

1. Premir a tecla do telecomando virtual e manter premida.
 - Um LED vermelho mostra que a função está a ser executada.
 - A função das teclas está descrita nas instruções de utilização do aparelho adicionado.

7.1.3 Controlar a bomba mediante EGC



Máscara "Home"

Na área superior esquerda da máscara aparece o nome de produto OASE. O aparelho adicionado pode ser claramente identificado por um nome separado..



FMR0037

- 1 Tiles para o controlo e a indicação dos valores actuais.
- 2 Ligar ou desligar o aparelho.
 - Premir o símbolo de toque "ON" para activar o aparelho.
 - Premir símbolo de toque "OFF" para desactivar o aparelho.
- 3 Indicação do status comunicação com EGC
 - LED de status verde aceso:
 - A comunicação entre o aparelho EGC e InScenio FM-Master EGC está activada.
 - LED de status cinzento aceso e a imagem do produto aparece sobre fundo cinzento:
 - Comunicação ausente entre aparelho EGC e InScenio FM-Master EGC. (→ Eliminação de falhas)



Dynamic Function Control (DFC)

Só disponível em bombas que assistem a função. A função DFC está descrita nas instruções de utilização da bomba.

Proceder conforme descrito abaixo:

1. Premir o símbolo "ON" ou "OFF" para activar ou desactivar a função DFC.
 - Com a função DFC activa é mostrado o Scene actual.
2. Para mudar o Scene, manter premido por 2 segundos o número do Scene.
 - Aparece uma caixa de diálogo.
 - Aparece uma selecção de diferentes Scene.
3. Seleccionar o Scene.
4. Premir OK para validar a selecção.
 - O número Scene é mostrado no tile.
5. Para interromper o processo, premir "Interromper"



Seasonal Flow Control (SFC)
Só disponível em bombas que assistem a função. A função SFC está descrita nas instruções de utilização da bomba.

- Premir o símbolo "ON" ou "OFF" para activar ou desactivar a função SFC.
 - Com a função SFC activa é mostrado o modo actual.
- A bomba muda automaticamente entre três modos. Assim a bomba pode adaptar-se a situação ecológica do tanque.
 - Min: Modo invernal, pouca intensidade.
 - Med: Período de transição, intensidade média.
 - Max: Modo estival, alta intensidade.



Correcção da capacidade da bomba.
Com a função DFC ou SFC activada não são possíveis correcções. O tile aparece sobre fundo cinzento.

- Proceder conforme descrito abaixo:
- Corrigir o regulador de deslocamento para alterar a capacidade da bomba.
 - A capacidade ajustada é mostrada em %.
 - 0 %: A bomba está na marcha em vazio.
 - 100 %: Capacidade máxima da bomba.

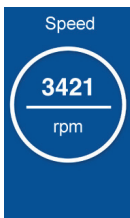

Velocidade de rotação da bomba

- Aparece a velocidade em rotações por minuto.



Duração de funcionamento da bomba

- Aparece o valor de toda a duração de funcionamento, em horas.

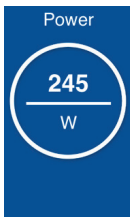

Consumo de energia da bomba

- Aparece o valor do consumo de energia actual, em W.

7.1.4 Controlar aparelhos ProfiClear mediante EGC



Máscara "Home"

Na área superior esquerda da máscara aparece o nome de produto OASE. O aparelho adicionado pode ser claramente identificado por um nome separado..



FMR0039

- 1 Tiles para o controlo e a indicação dos valores actuais.
 - Passar verticalmente sobre o tile para visualizar mais tiles.
- 2 Ligar ou desligar o aparelho.
 - Premir o símbolo de toque "ON" para activar o aparelho.
 - Premir símbolo de toque "OFF" para desactivar o aparelho.
- 3 Indicação do status comunicação com EGC
 - LED de status verde aceso:
 - A comunicação entre o aparelho EGC e InScenio FM-Master EGC está activada.
 - LED de status cinzento aceso e a imagem do produto aparece sobre fundo cinzento:
 - Comunicação ausente entre aparelho EGC e InScenio FM-Master EGC. (→ Eliminação de falhas)
- 4 Mensagens de sistema
 - Mostra a última mensagem de sistema.
 - Premir "Mensagens de sistema" e manter premido 1 segundo para mostrar e repor todas as mensagens de sistema.
 - Uma janela de diálogo abre e mostra uma lista de todas as mensagens de sistema produzidas.
 - Depois de eliminadas as causas, as mensagens de sistema desaparecem ou devem ser confirmadas através da janela de diálogo.
 - As instruções de uso do aparelho ProfiClear contém uma descrição pormenorizada sobre as eventuais causas e as medidas de remoção.



Temperatura actual da água, em °C

- Só visualização.

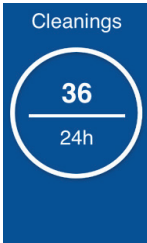

Número de limpezas nas últimas 24 horas

- É apresentado o total das limpezas automáticas e feitas em função do tempo.
- O valor é armazenado no sistema de controlo do filtro.

NOTA:

A função de auto-análise do sistema de filtro controla a limpeza automática. A análise é contínua, no ritmo de 2 × 24 horas. A análise funciona só a partir da temperatura de 12 °C da água. Na análise podem ser mostrados valores muito diferentes.

Primeiro ciclo de 24 horas

- O reconhecimento de pelo menos um processo de limpeza automático faz com que o ciclo seja repetido após o fim do ciclo.
- Quando não é reconhecido processo de limpeza automático, é iniciado o segundo ciclo de 24 horas após o fim do ciclo.

Segundo ciclo de 24 horas

A limpeza em função do tempo está desactivada. Isto significa que o número de processos de limpeza é reduzido.

- O reconhecimento de pelo menos um processo de limpeza automático faz com que seja iniciado o primeiro ciclo de 24 horas após o ciclo.
- Quando não é reconhecido processo de limpeza automático, aparece a mensagem de sistema E-22 após o fim do ciclo. A limpeza em função do tempo está reactivada.
 - O reconhecimento de um processo de limpeza automático faz com que seja iniciado o primeiro ciclo de 24 horas. A mensagem de sistema E-22 é automaticamente repostada.

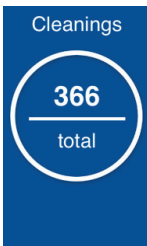



Número total das limpezas

- É apresentado o total das limpezas automáticas, manuais e feitas em função do tempo.
- O valor é armazenado no sistema de controlo do filtro.



Limpeza manual
Limpeza activada à mão

Proceder conforme descrito abaixo:

1. Premir  , para realizar a limpeza.
 - Cada limpeza activa (automática, manual ou feita em função do tempo programado) pára.
2. Para interromper a limpeza, premir novamente  .

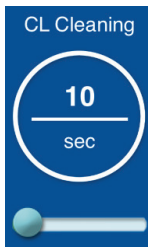

Tempo de limpeza "Cleaning" (CL)

A correcção altera a duração da limpeza. O tempo de limpeza deve ser aumentado, quando as impurezas não são eliminadas por completo. O aumento pode tornar-se necessário quando existem tubos de descarga muito compridos ou com muitas curvas ou as impurezas são pegajosas (por exemplo, durante a época da desova).

- O tempo de limpeza mais longo aumenta o consumo de água. Normalmente o tempo de 10 s é suficiente (corresponde a $\frac{1}{8}$ de rotação do tambor).

Proceder conforme descrito abaixo:

- Corrigir o tempo com o regulador de deslocamento.
 - Margem corrigível: 10 – 30 s.

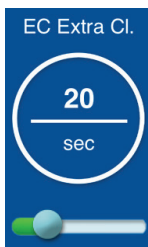

Tempo de limpeza aumentado "Extra Cleaning" (EC)

O tempo de limpeza mais longo depois de cada 20 limpeza impede depósitos grossos na calha colectora de impurezas ou no sistema de tubos. Assim o sistema de tubos é regularmente limpo.

Caso, não obstante, se tenham acumulado impurezas que provocaram depósitos, esses podem ser eliminados mediante água pelo aumento do tempo de limpeza.

Proceder conforme descrito abaixo:

- Corrigir o tempo com o regulador de deslocamento.
 - Margem corrigível: 10 – 60 s.



Limpeza em função do tempo "Intervall" (Ln)

Além da limpeza automática pode ser programada uma limpeza em função do tempo. Esta função é razoável para tanques com peixes. Mesmo com uma baixa quantidade de impurezas pode ser garantido que os excrementos são tiradas a tempo do circuito de água.

A limpeza em função do tempo não tem influência sobre a automática que é activada com baixo nível de água. Após cada limpeza automática, o intervalo de tempo é reposto e o tempo programado decorre de novo.

Proceder conforme descrito abaixo:

- Corrigir o tempo com o regulador de deslocamento.
 - Margem corrigível: 0; 3 – 60 min.
 - 0 minutos: A função está desactivada.
 - Ajuste básico: 20 minutos (é, para para a maioria dos casos, o valor óptimo).

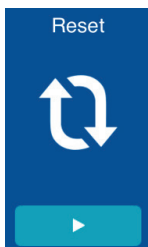

Configuração básica:

O controlador é reposto à configuração básica.

- Todos os valores separadamente programados são substituídos!
- Estes valores são corrigidos:
 - Tempo de limpeza CL: 10 s
 - Tempo de limpeza aumentado EC: 20 s
 - Intervalo da limpeza em função do tempo Ln: 20 min

7.1.5 Controlar aparelhos ProfiLux mediante EGC



Máscara "Home"

Na área superior esquerda da máscara aparece o nome de produto OASE. O aparelho adicionado pode ser claramente identificado por um nome separado..



FMR0054

- 1 Tiles para o controlo e a indicação dos valores actuais.
 - Passar verticalmente sobre o tile para visualizar mais tiles.
- 2 Ligar ou desligar o aparelho.
 - Premir o símbolo de toque "ON" para activar o aparelho.
 - Premir símbolo de toque "OFF" para desactivar o aparelho.



Correcção da luminosidade.

A luminosidade é corrigida para todos os faróis LED. Não é possível corrigir cada farol por si.

Proceder conforme descrito abaixo:

- Corrigir a luminosidade com o regulador de deslocamento.
 - A luminosidade ajustada é mostrada em %.
 - 0 %: Farol LED OFF
 - 100 %: Luminosidade máxima.



Correcção do show.

A função do show contém vários Scenen com coreografias luminosas diferentes. O show é corrigido para todos os faróis LED. Não é possível corrigir cada farol por si.

Proceder conforme descrito abaixo:

1. Premir o símbolo "ON" ou "OFF" para activar ou desactivar a função do show.
 - Com a função de show activa é mostrado o Scene actual.
2. Para mudar o Scene, manter premido por 2 segundos o número do Scene.
 - Aparece uma caixa de diálogo.
 - Aparece uma selecção de diferentes Scene.
3. Seleccionar o Scene.
4. Premir OK para validar a selecção.
 - O número do Scene é mostrado no tile.
5. Para interromper o processo, premir "Interromper"



Correcção da cor.

A cor é corrigida para todos os faróis LED. Não é possível corrigir cada farol por si.

Proceder conforme descrito abaixo:

1. Premir a roda de cores e manter premida por 2 segundos.
 - Aparece uma caixa de diálogo.
2. Premir a cor pretendida do anel colorido ou passar o dedo sobre os anéis para seleccionar a cor.
 - O toque do círculo interior branco faz com que seja seleccionada a cor branca.
3. Premir OK para validar a selecção.
4. Para interromper o processo, premir "Interromper"

Select Color



Cancel

OK

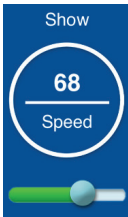

Correcção da velocidade do show.

Programa-se a velocidade de realização do show. O show repete-se continuamente.

Proceder conforme descrito abaixo:

- Corrigir a velocidade com o regulador de deslocamento.
 - Margem corrigível: 1 – 100.



7.2 Máscara "Timer"

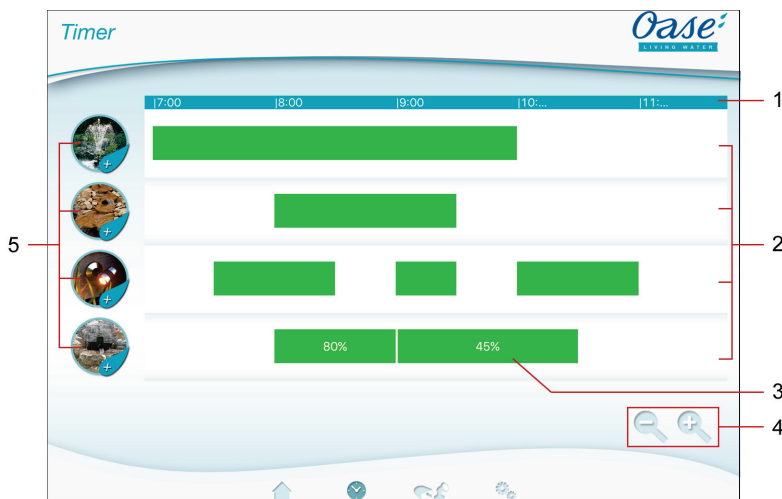

Máscara "Timer"



FMR0023

- 1 Escala de 24 horas (0:00 horas ... 24:00 horas)
- 2 Eixo do tempo para representação dos Timers programados
 - A cada tomada está atribuído um eixo do tempo.
 - Os Timers programados estão representados sob a forma de uma barra verde no eixo do tempo.
 - A representação é adaptada com gestos de toque na área dos eixos do tempo:
 - Passar com o dedo para a direita ou para a esquerda, para ver outras horas.
 - Abriu os dedos arrastando-os, para expandir os eixos do tempo.
 - Juntar os dedos arrastando-os, para reduzir os eixos do tempo.
- 3 Timer programado
 - A barra verde indica o espaço de tempo durante o qual a tomada está ligada.
 - A hora de ligação e de desligamento pode ser lida na escala de 24 horas.
 - Para a tomada com dimmer é também indicado o valor percentual do dimmer.
- 4 Ajudas com um display pequeno:
 -  Simbolo táctil
 - Reduzir eixos do tempo.
 -  Simbolo táctil
 - Expandir eixos do tempo.
- 5 Símbolos tácteis das tomadas
 - Tochar no símbolo táctil para programar um novo Timer.

7.2.1 Adicionar o Timer



Máscara "Timer"

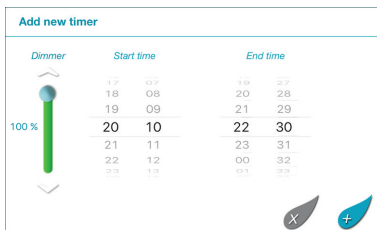

FMR0024

Proceder conforme descrito abaixo:

1. Premir o símbolo táctil da tomada pretendida ou tocar e manter o dedo sobre uma área livre do eixo do tempo.
 - É mostrado um novo Timer.
2. Passar com o dedo na vertical sobre a roda de números respectiva, até ser ajustada a hora de início e de fim pretendida.
3. Para a tomada com dimmer, ajustar também um valor porcentual.
4. Premir para adicionar o Timer.
 - O Timer é mostrado no eixo do tempo.
 Para cancelar o processo, premir .

7.2.2 Corrigir/Eliminar o Timer



Máscara "Timer"

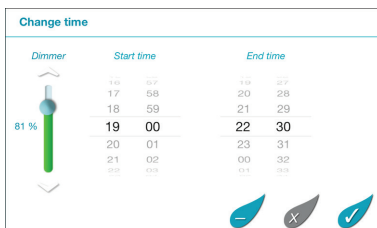

FMR0025

Alterar o Timer

Proceder conforme descrito abaixo:

1. Tocar e manter o dedo sobre o Timer pretendido.
 - O Timer é mostrado.
2. Passar com o dedo na vertical sobre a roda de números respectiva, para ajustar a hora de início e de fim pretendida.
3. Para a tomada com dimmer, ajustar também o valor porcentual.
4. Para aplicar os ajustes:
 - 1. Premir , para aplicar as alterações.
 - O Timer é mostrado no eixo do tempo.
 Para cancelar o processo, premir .

Apagar o Timer

Proceder conforme descrito abaixo:

1. Tocar e manter o dedo sobre o Timer pretendido.
 - O Timer é mostrado.
2. Premir , para apagar o Timer programado.
 - É mostrado um diálogo para indicação se deve ser apagado apenas este Timer ou todos os Timers programados da tomada.
3. Tocar no comando pretendido.
 - É apagado o Timer ou todos os Timers da tomada.

7.3 Máscara "Meus aparelhos"



Máscara "Meus aparelhos"

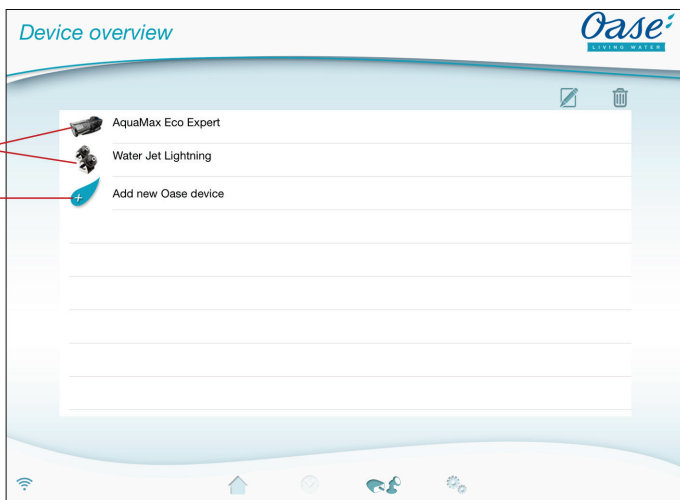

FMR0016

1 Aparelhos já adicionados

2 Adicionar novo aparelho



Adicionar o nome do aparelho

- Seleccionar o aparelho e premir o símbolo.



Tirar aparelho

- Seleccionar o aparelho e premir o símbolo.





7.3.1 Adicionar um aparelho compatível com o sistema EGC



Máscara "Meus aparelhos"

Ao InScenio FM-Master EGC pode ser adicionado o máximo de 10 aparelhos EGC ou aparelhos com telecommando.

Proceder conforme descrito abaixo:

1. Premir  para abrir a lista dos aparelhos OASE disponíveis.
 - Ao abrir, InScenio FM-Master EGC busca automaticamente aparelhos EGC conectados. Os aparelhos EGC devem ser correctamente conectados e activados na rede EGC para que InScenio FM-Master EGC possa localizar os aparelhos EGC. Os aparelhos localizados têm uma marcação colorida na lista e debaixo do nome do produto aparece "Aparelho localizado".
 - Os aparelhos compatíveis com EGC podem ser reconhecidos pelo logotipo EGC (Easy Garden Control), na imagem do produto.
 - Para repetir a busca por aparelhos EGC conectados, premir .
2. Na lista, seleccionar o aparelho compatível com EGC.
 - Podem ser adicionados só aparelhos EGC que InScenio FM-Master EGC localizou na rede EGC.
 - Para mais informação sobre o aparelho, premir . A confirmação do diálogo seguinte com OK faz com que no Browser seja aberta a página OASE que contém a informação sobre o produto.
3. Premir  para adicionar o aparelho.
 - O aparelho foi adicionado à lista de aparelhos.
4. Para atribuir um nome ao aparelho adicionado, aceder à máscara que indica os aparelhos.
5. Na lista dos aparelhos, seleccionar o aparelho e premir .
 - Aparece uma caixa de diálogo.
6. Digitar o nome do aparelho e confirmar com OK.
 - O aparelho recebeu um nome.



NOTA

Quando existem vários aparelhos do mesmo tipo, a operação deve ser repetida para cada aparelho.

7.3.2 Adicionar um aparelho com telecomando







Máscara "Meus aparelhos"

Ao InScenio FM-Master EGC pode ser adicionado o máximo de 10 aparelhos EGC ou aparelhos com telecomando.



iOS

Proceder conforme descrito abaixo:

1. Premir  para abrir a lista dos aparelhos OASE disponíveis.
 - Ao abrir, InScenio FM-Master EGC busca automaticamente aparelhos EGC conectados.
 - Os aparelhos com telecomando podem ser reconhecidos pelo telecomando mostrado, na imagem do produto.
2. Na lista, seleccionar o aparelho com telecomando.
 - Para mais informação sobre o aparelho, premir . A confirmação do diálogo seguinte com OK faz com que no Browser seja aberta a página OASE que contém a informação sobre o produto.
3. Premir  para adicionar o aparelho.
 - Aparece um diálogo para a programação automática do telecomando.
4. No aparelho, premir a tecla para a programação automática e confirmar com OK o diálogo.
 - A tecla para a programação automática está descrita nas instruções de utilização do aparelho.
 - O telecomando foi programado.
 - O aparelho foi adicionado à lista de aparelhos.
5. Para atribuir um nome ao aparelho adicionado, aceder à máscara que indica os aparelhos.
6. Na lista dos aparelhos, seleccionar o aparelho e premir .
 - Aparece uma caixa de diálogo.
7. Digitar o nome do aparelho e confirmar com OK.
 - O aparelho recebeu um nome.

Android

Proceder conforme descrito abaixo:

1. Premir  para abrir a lista dos aparelhos OASE disponíveis.
 - Ao abrir, InScenio FM-Master EGC busca automaticamente aparelhos EGC conectados.
 - Os aparelhos com telecomando podem ser reconhecidos pelo telecomando mostrado, na imagem do produto.
2. Na lista, seleccionar o aparelho com telecomando.
 - Para mais informação sobre o aparelho, premir . A confirmação do diálogo seguinte com OK faz com que no Browser seja aberta a página OASE que contém a informação sobre o produto.
3. Premir  para adicionar o aparelho.
4. Confirmar o diálogo.
5. Digitar o nome do aparelho e confirmar com OK.
 - Aparece um diálogo para a programação automática do telecomando.
6. No aparelho, premir a tecla para a programação automática e confirmar com OK o diálogo.
 - O telecomando foi programado.
 - O aparelho foi adicionado à lista de aparelhos.
 - O aparelho recebeu um nome.



NOTA

Com um transmissor manual virtual, o nome do aparelho também pode conter a descrição das teclas. Exemplo de uma InScenio FM-Master 3:

- "Lago biológico - 1:Luz 2:Absorvedor 3:Cachoeira"



NOTA

O telecomando virtual, na máscara "Home", também pode ser programado depois de adicionado o aparelho.

- Para a programação automática, premir a tecla do telecomando virtual.
- A programação automática do telecomando está descrita nas instruções de utilização do aparelho adicionado.

7.3.3 ProfiClear Premium Filter – Upgrade para EGC



Máscara "Meus aparelhos"

Para ligar um filtro ProfiClear Premium com o InScenio FM-Master EGC, o controlador electrónico deve ser compatível com o EGC. Para um filtro ProfiClear Premium antigo, a compatibilidade pode ser estabelecida por um controlador electrónico Upgrade (nº de referência 47723).

Condições para uma comunicação entre o filtro ProfiClear Premium e InScenio FM-Master EGC:



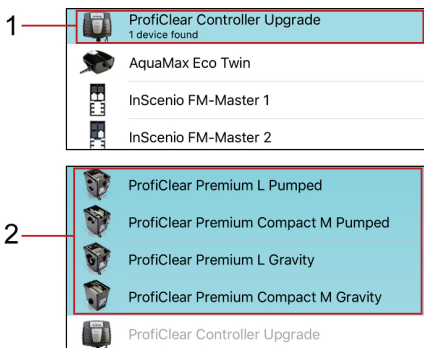



- O filtro ProfiClear Premium está correctamente conectado ao controlador electrónico com caixa EGC.
- O controlador electrónico ProfiClear está correctamente conectado, mediante o fio de comunicação EGC, ao InScenio FM-Master EGC.
- O controlador electrónico ProfiClear está ligado (comunicação com a rede eléctrica).



FMR0053

- 1 ProfiClear Controller Upgrade
 - Como primeiro passo deve ser seleccionado e adicionado o ProfiClear Controller.
- 2 Variantes ProfiClear Premium
 - Como segundo passo deve ser seleccionada a variante ProfiClear Premium e adicionada à lista de aparelhos. Acontece a programação automática do filtro com respeito ao controlador electrónico.

Proceder conforme descrito abaixo:

1. Premir  para abrir a lista dos aparelhos OASE disponíveis.
 - Ao abrir, InScenio FM-Master EGC busca automaticamente aparelhos EGC conectados. Os aparelhos EGC devem ser correctamente conectados e activados na rede EGC para que InScenio FM-Master EGC possa localizar os aparelhos EGC. Os aparelhos localizados têm uma marcação colorida na lista e debaixo do nome do produto aparece "Aparelho localizado".
 - Para repetir a busca por aparelhos EGC conectados, premir .
 - Os aparelhos compatíveis com EGC podem ser reconhecidos pelo logotipo EGC (Easy Garden Control), na imagem do produto.
2. Na lista, seleccionar o aparelho "ProfiClear Controller Upgrade".
 - O aparelho só pode ser adicionado quando InScenio FM-Master EGC localizou o aparelho na rede EGC.
 - Para mais informação sobre o aparelho, premir . A confirmação do diálogo seguinte com OK faz com que no Browser seja aberta a página OASE que contém a informação sobre o produto.
3. Premir  para adicionar o aparelho.
 - Uma mensagem informa que no próximo passo ao ProfiClear Controller deve ser atribuído um filtro ProfiClear Premium.
4. Seleccionar, na lista, a variante ProfiClear Premium que está em comunicação com o ProfiClear Controller.
 - Na lista, as variantes ProfiClear Premium apresentam marcação colorida.
 - Para mais informação sobre o aparelho, premir . A confirmação do diálogo seguinte com OK faz com que no Browser seja aberta a página OASE que contém a informação sobre o produto.
5. Premir  para adicionar o aparelho.
 - O filtro ProfiClear Premium foi automaticamente programado e adicionado à lista de aparelhos.
6. Para atribuir um nome ao aparelho adicionado, aceder à máscara que indica os aparelhos.
7. Na lista dos aparelhos, seleccionar o aparelho e premir .
 - Aparece uma caixa de diálogo.
8. Digitar o nome do aparelho e confirmar com OK.
 - O aparelho recebeu um nome.

7.3.4 Tirar um aparelho



Máscara "Meus aparelhos"

Variante 1

Proceder conforme descrito abaixo:

1. Na lista, seleccionar o aparelho a ser eliminado.
2. Premir .
3. Confirmar com OK o diálogo.
 - O aparelho foi eliminado da lista.

Variante 2

Proceder conforme descrito abaixo:

1. Premir a linha na qual se encontra o aparelho a eliminar, manter premeida e arrastar para a esquerda.

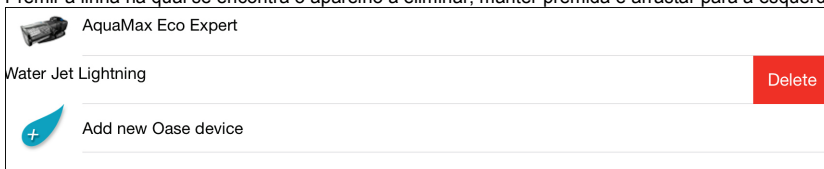

2. Premir "Anular".
 - O aparelho foi eliminado da lista.



7.4 Máscara "Settings"



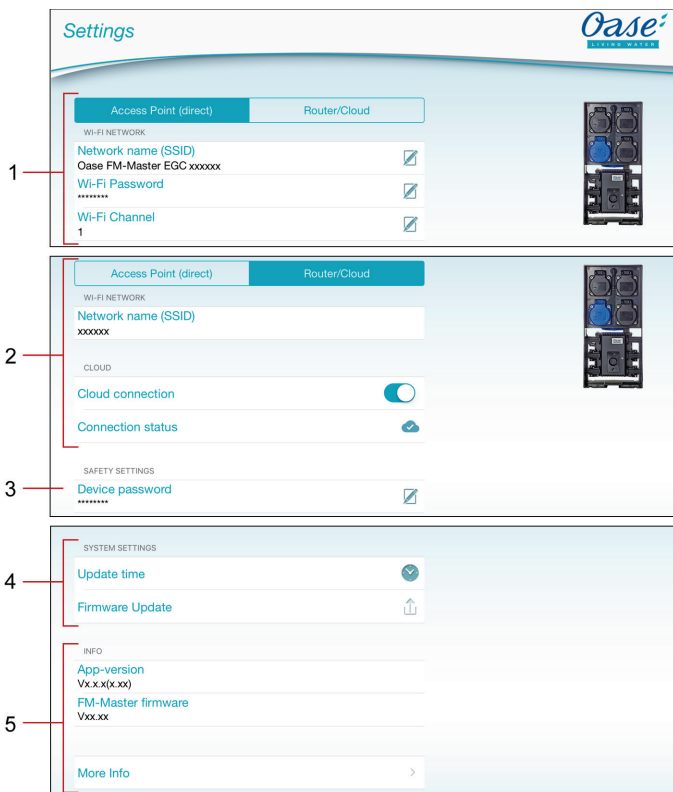





Máscara - "Settings"



FMR0021

- 1 Mediante o botão de toque **Access Point (direct)** pode ser activado InScenio FM-Master EGC, no modo Access Point. Neste modo, o smartphone/tablet está directamente em comunicação, através do WIFI "Oase FM-Master <xxxxxx>", com o InScenio FM-Master EGC. (→ Comunicação WIFI directa (modo Access Point))
 - Nome da rede (SSID)
 - O aparelho disponibiliza uma rede sem fio (WIFI), sob o nome de rede introduzido, com a qual o smartphone/tablet se encontra em comunicação directa.
 - O nome da rede, do ajuste feito pelo fabricante, está no InScenio FM-Master EGC, sobre o autocolante, ao lado da etiqueta de identificação. (→ Comunicação WIFI directa (modo Access Point))
 - Mediante o símbolo touch  o nome da rede pode ser corrigido. Os últimos seis caracteres "xxxxxx" são específicos ao aparelho e não podem ser alterados. (→ Alterar o nome da rede)
 - Palavra-passe WIFI
 - A palavra-passe „oase1234“ do ajuste feito pelo fabricante está no InScenio FM-Master EGC, sobre o autocolante, ao lado da etiqueta de identificação. (→ Colocar o aparelho em operação)
 - Através do símbolo de toque  pode ser alterada a palavra-passe WIFI da comunicação directa WIFI (Access Point). (→ Alterar a palavra-passe WIFI)
 - Canal WIFI
 - Quando o canal activo já não tem mais capacidade pela utilização intensiva por outros utilizadores, é possível mudar para outro canal.

- As interferências existentes na comunicação WIFI possivelmente podem ser eliminadas pela selecção de outro canal.
- 2 Mediante o botão de toque  pode ser activado InScenio FM-Master EGC, no modo roteador/Cloud. Neste modo, o InScenio FM-Master EGC está em comunicação com um WIFI disponível de um roteador. Para a operação, o smartphone/tablet deve estar ligado com o mesmo WIFI. (→ Comunicação com o roteador WIFI (modo Router/Cloud))
 (→ Estabelecer manualmente a comunicação com o roteador WIFI (modo Router/Cloud))
- Nome da rede (SSID)
 - Mostra o WIFI, com o qual o InScenio FM-Master EGC está em comunicação.
 - Comunicação Cloud (→ Activar a comunicação Cloud)
 - Mediante o símbolo de toque , o InScenio FM-Master EGC é ligado ou separado do OASE-Cloud.
 - Status de comunicação (→ Activar a comunicação Cloud)
 -  InScenio FM-Master EGC está em comunicação com o OASE-Cloud.
 -  InScenio FM-Master EGC não está em comunicação com o OASE-Cloud.
- 3 Palavra-passe
- Mediante o símbolo touch  deve ser definida nova palavra-passe. Para alterar é necessário introduzir a palavra-passe actual. (→ Alterar a palavra-passe do aparelho)
- 4 Configuração do sistema
- Através do símbolo de toque , a hora do sistema do InScenio FM-Master EGC é actualizada para a hora da unidade de comando. (→ Actualizar a hora do sistema)
 - Mediante o símbolo de toque  é actualizado o firmware. (→ Actualizar o firmware)
 - Para actualizar é necessário introduzir a palavra-passe actual.
- 5 Mostrar as informações do aparelho. (→ Actualizar o firmware)

7.4.1 Comunicação com o roteador WIFI (modo Router/Cloud)



Máscara - "Settings"

Condição prévia:

- O smartphone/tablet está em comunicação directa (modo Access Point) com o InScenio FM-Master EGC. (→ Comunicação WIFI directa (modo Access Point))
- Compatibilidade com estas funções WIFI:
 - InScenio FM-Master EGC: 802.11b
 - InScenio FM-Master EGC: 802.11n+g+b

Proceder conforme descrito abaixo:

1. Premir **Router/Cloud**.
2. Na selecção que aparece seleccionar WPS.
 - Activação de WPS. Dentro de 2 minutos, WPS deve ser activado no roteador WIFI. Se necessário, consultar as instruções de uso do roteador.
 - A comunicação existe quando o LED verde do InScenio FM-Master EGC pisca devagar (2 segundo ON, 1 segundo OFF).
3. Ligar o smartphone/tablet com o WIFI do roteador.
 - Depois, a aplicação pode entrar em comunicação, através do roteador, com o InScenio FM-Master EGC.

7.4.2 Estabelecer manualmente a comunicação com o roteador WIFI (modo Router/Cloud)



Máscara - "Settings"

Condição prévia:

- O smartphone/tablet está em comunicação directa (modo Access Point) com o InScenio FM-Master EGC. (→ Comunicação WIFI directa (modo Access Point))
- Compatibilidade com estas funções WIFI:
 - InScenio FM-Master EGC: 802.11b
 - InScenio FM-Master EGC: 802.11n+g+b

Proceder conforme descrito abaixo:

1. Premir **Router/Cloud**.
2. Na selecção que aparece seleccionar "Comunicação manual".
3. Introduzir o nome da rede (SSID) para o roteador.
4. Introduzir a palavra-passe do roteador e confirmar com OK.
 - O estabelecimento da comunicação é avisado acusticamente.
 - A comunicação existe quando o LED verde do InScenio FM-Master EGC pisca devagar (2 segundo ON, 1 segundo OFF).
5. Ligar o smartphone/tablet com o WIFI do roteador.
 - Depois, a aplicação pode entrar em comunicação, através do roteador, com o InScenio FM-Master EGC.

7.4.3 Alterar o nome da rede



Máscara - "Settings"

A alteração só é possível no modo Access Point. (→ Comunicação WIFI directa (modo Access Point))

Proceder conforme descrito abaixo:

1. Ao lado do nome da rede (SSID)" premir  .
 - Aparece a pergunta pela palavra-passe.
2. Digitar o novo nome e confirmar com "Alterar".
 - InScenio FM-Master EGC indica a alteração realizada mediante um sinal acústico.
 - A comunicação WIFI com o InScenio FM-Master EGC é interrompida, sendo estabelecida de novo.
3. Estabelecer a comunicação WIFI com o novo nome da rede.

7.4.4 Alterar a palavra-passe WIFI



Máscara - "Settings"

A alteração só é possível no modo Access Point. (→ Comunicação WIFI directa (modo Access Point))

Proceder conforme descrito abaixo:

1. Ao lado de "Palavra-passe WIFI", premir  .
 - Aparece a pergunta pela palavra-passe.
2. Digitar a nova palavra-passe WIFI, repetir a palavra-passe e confirmar com "Alterar".
 - InScenio FM-Master EGC indica a alteração realizada mediante um sinal acústico.
 - A comunicação WIFI com o InScenio FM-Master EGC é interrompida, sendo estabelecida de novo.
3. Estabelecer a comunicação WIFI com o nova palavra de passe.

Com um smartphone/tablet com androide, a autenticação, após a alteração da palavra-passe WIFI, pode falhar uma vez que o sistema não pede automaticamente a nova palavra-passe. Remédio

- Seleccionar o nome da rede nos ajustes WIFI do smartphone/tablet e introduzir a nova palavra-passe WIFI.
- No smartphone/tablet, anular WIFI, seleccionar de novo WIFI e estabelecer a comunicação.

7.4.5 Activar a comunicação Cloud



Máscara - "Settings"

Os aparelhos EGC conectados ao InScenio FM-Master EGC podem ser controlados de qualquer ponto, através da Webportal OASE. Para tal, o InScenio FM-Master EGC deve encontrar-se em comunicação com o Cloud OASE e depois juntado no Webportal. Para juntar o InScenio FM-Master EGC no Webportal, são necessários os números seriais dos aparelhos e a palavra-passe do aparelho.

Condição prévia:

Estabelecer uma ligação com o Cloud OASE só é possível com o InScenio FM-Master EGC e nomo do Router/Cloud.

(→ Comunicação com o roteador WIFI (modo Router/Cloud))



(→ Estabelecer manualmente a comunicação com o roteador WIFI (modo Router/Cloud))

Proceder conforme descrito abaixo:

1. Sob Cloud, premir , para activar a ligação com o Cloud.
 - Aparece uma caixa de diálogo e mostra o número serial do aparelho. Tomar nota do número serial. O número serial é necessário para adicionar o InScenio FM-Master EGC no Webportal.
- No computador ou smartphone/tablet
2. Introduzir no Webbrowser o endereço <https://egccloud.oase-livingwater.com> para abrir o Webportal OASE.
3. Fazer o log-in, no Webportal
 - Para o log-in é necessário um registo.
4. Adicionar o InScenio FM-Master EGC , no Webportal.
 - É necessário o número serial do aparelho (aparece ao activar a comunicação com o Cloud).
 - É necessária a palavra-passe para o aparelho (foi definida ao colocar o sistema em funcionamento). A palavra-passe do aparelho pode ser alterada. (→ Alterar a palavra-passe do aparelho)

Na aplicação „Easy Control“

5. Controlar o status de comunicação no menu "Settings", sob "Cloud".

-  InScenio FM-Master EGC está em comunicação com o Cloud OASE.
-  InScenio FM-Master EGC não está em comunicação com o Cloud OASE.
- Em função da ligação Internet, o estabelecimento da comunicação pode durar vários minutos.

7.4.6 Alterar a palavra-passe do aparelho



Máscara - "Settings"

A palavra-passe protege o InScenio FM-Master EGC contra acesso não permitido. A palavra-passe é definida durante a colocação em funcionamento e pode ser alterada.

Quando a palavra-passe foi esquecida, as configurações de rede devem ser repostas ou as configurações do fabricante, restabelecidas. Ao estabelecer a comunicação entre o InScenio FM-Master EGC e a aplicação „Easy Control“, a palavra-passe deve ser redefinida.

- A palavra-passe é necessária para, no
 - Webportal, adicionar o InScenio FM-Master EGC,
 - no modo Access Point, editar o SSID ou a palavra-passe WIFI.
- A palavra-passe é automaticamente anulada ao
 - actualizar o Firmware,
 - repor as configurações de rede (→ Repor as configurações de rede)
 - restabelecer as configurações feitas pelo fabricante (→ Restabelecer os valores programados pelo fabricante)

Proceder conforme descrito abaixo:

1. Ao lado de "Palavra-passe do aparelho" premir  .
 - Aparece a pergunta pela palavra-passe actual.
2. Digitar a palavra-passe actual e confirmar com OK.
3. Digitar a nova palavra-passe WIFI, repetir a palavra e confirmar com OK.



NOTA

Após a alteração da palavra-passe do aparelho, no Webportal OASE o InScenio FM-Master EGC é automaticamente vedado.

- No Webportal, o InScenio FM-Master EGC deve ser eliminado e depois adicionado novamente. Para isso são necessários o número serial do aparelho e a nova palavra-passe.

7.4.7 Actualizar a hora do sistema



Máscara - "Settings"

Proceder conforme descrito abaixo:

1. Ao lado de "Actualizar hora", premir  .
 - O símbolo de toque está activado quando a hora do sistema do InScenio FM-Master EGC é diferente da hora da unidade de comando.
 - A hora só é actualizada com o símbolo de toque activo.
2. Confirmar com OK o diálogo.

7.4.8 Actualizar o firmware



Máscara - "Settings"

No firmware update, o InScenio FM-Master EGC muda para o modo firmware update e disponibiliza nova rede. Para instalar o update, o smartphone/tablet deve ser ligado com rede.

Condições prévias para um firmware update correcto:

- Não existem outras ligações WIFI com o InScenio FM-Master EGC .
- A intensidade de sinais da comunicação WIFI é muito boa.
- Durante o update, o Easy Control App não é interrompido.
- O modo de poupança de energia do smartphone/tablet está desactivado.
- O acumulador do smartphone/tablet tem uma carga suficiente. O update dura 2 minutos.
- A alimentação eléctrica do InScenio FM-Master EGC não é interrompida.

Proceder conforme descrito abaixo:

1. Ao lado do „FM-Master Firmware“, premir .
 - O símbolo touch aparece só quando disponível um update.
2. Confirmar a informação sobre o firmware update perfeito..
 - InScenio FM-Master EGC muda para o modo Firmware Update e conforma a mudança com o sinal acústico.
 - InScenio FM-Master EGC disponibiliza a rede „OASE_UPDATE_xxxxxx“ ou „OASE_UPDATE_EGC_xxxxxx“.
 - Aparece uma informação de como mudar o network.
3. Pôr o smartphone/tablet em comunicação com a rede „OASE_UPDATE_xxxxxx“ ou „OASE_UPDATE_EGC_xxxxxx“..
 - Quando solicitado, introduzir a palavra-passe do InScenio FM-Master EGC (ver placa de identificação, no aparelho).
4. Seleccionar a máscara "Ajustes" do App e confirmar a informação.
 - O update é realizado.
 - No visor aparece a execução do update.
5. Após o update, pôr o smartphone/tablet em comunicação com o WIFI do InScenio FM-Master EGC.

7.4.9 Mostar informações do aparelho



Máscara - "Settings"

Informações mostradas:

- Versão App do Easy Control App
- Versão firmware do InScenio FM-Master EGC

Premir o botão "Mais informações" para obter estas:

- Número serial do InScenio FM-Master EGC
- Endereço IP local
- Endereço IP do InScenio FM-Master EGC
- Premir [Informações sobre o produto / FAQ](#) para receber, na página Web OASE, mais informações sobre o produto e ajuda para resolver problemas.

7.4.10 Repor as configurações de rede

Os valores de ajuste da rede são repostos ao estado de expedição. Permanecem mantidas as informações armazenadas do histórico do aparelho e do temporizador.

Proceder conforme descrito abaixo:

J

1. Tirar o bujão.
2. Introduzir o pino de serviço na abertura situada entre as duas tomadas superiores, até que encontre resistência. A tecla Reset está atingida.
3. Manter premida por 5 segundos a tecla RESET.
 - Um sinal acústico que se repete rapidamente indica a anulação das configurações de rede.
 - As configurações de rede foram repostas quando o LED verde do InScenio FM-Master EGC acende.
 - O nome da rede (SSID) e a palavra-passe do roteador WIFI foram anulados.
 - A palavra-passe WIFI do InScenio FM-Master EGC foi reposta à palavra programada pelo fabricante.
 - A palavra-passe do aparelho foi eliminada
 - O InScenio FM-Master EGC arranca no modo Access-Point e pode ser directamente posto em comunicação com o smartphone/tablet
4. Colocar o bujão.

7.4.11 Restabelecer os valores programados pelo fabricante

O estado de expedição do InScenio FM-Master EGC é restabelecido. Todos os dados introduzidos perdem-se.

Proceder conforme descrito abaixo:

J

1. Tirar o bujão.
2. Introduzir o pino de serviço na abertura situada entre as duas tomadas superiores, até que encontre resistência. A tecla Reset está atingida.
3. Manter premida pelo menos por 15 segundos a tecla "Serviço".
 - Depois de 5 segundos, um sinal acústico que se repete rapidamente indica a anulação das configurações de rede. Depois de 10 segundos, soa um sinal acústico permanente. Seguidamente, o LED começa a piscar, sendo realizado o restabelecimento dos valores ajustados pelo fabricante.
 - O fim do restabelecimento dos valores é indicado pelo LED verde aceso.
 - O nome de rede (SSID) e a palavra-passe do roteador WIFI estão anulados.
 - A palavra-passe WIFI do InScenio FM-Master EGC foi reposta à palavra programada pelo fabricante.
 - A palavra-passe do aparelho foi eliminada
 - A lista de aparelhos foi eliminada
 - O InScenio FM-Master EGC arranca no modo Access-Point e pode ser directamente posto em comunicação com o Smartphone/Tablet
4. Colocar o bujão.

8 Eliminação de falhas

8.1 Quadro de falhas

Avaria/Falha	Causa	Remédio
A comunicação WIFI não foi estabelecida embora o nome de network apareça nos ajustes WIFI.	O smartphone/tablet não actualiza os dados de comunicação inscritos para o network	<p>iOS:</p> <ul style="list-style-type: none"> • Seleccionar a rede e premir ⓘ . • Premir "Ignorar esta rede" para afastar a rede. • Seguidamente, repetir a comunicação com a rede <p>Androide:</p> <ul style="list-style-type: none"> • Seleccionar o network e premir "Anular" para afastar o network. • Seguidamente, repetir a comunicação com a rede
	O padrão WIFI ajustado no Router não é compatível com o InScenio FM-Master EGC	InScenio FM-Master EGC é apenas compatível com o padrão WIFI 802.11b InScenio FM-Master EGC é compatível com o padrão WIFI 802.11n+g+b
InScenio FM-Master EGC não reage a comandos.	WIFI está desactivado no smartphone/tablet .	Activar WIFI no smartphone/tablet e estabelecer comunicação com o InScenio FM-Master EGC
	Fontes de interferências entre smartphone/tablet e InScenio FM-Master EGC	<ul style="list-style-type: none"> • Reduzir a distância entre smartphone/tablet e InScenio FM-Master EGC • Procurar outro local para o comando/controlo. • Não pode haver obstáculos entre o InScenio FM-Master EGC e o Smartphone/Tablet • Com uma comunicação WIFI directa (Access Point) entre o InScenio FM-Master EGC e o Smartphone/Tablet, mudar de canal WIFI (→ Máscara "Settings")
	Distância excessiva entre smartphone/tablet e InScenio FM-Master EGC	<ul style="list-style-type: none"> • Reduzir a distância, o alcance máximo é de 80 m • Utilizar um Repeater normal para aumentar o alcance
	A antena WIFI do InScenio FM-Master EGC está frouxa ou não conectada	Conectar e apertar a antena WIFI e orientar ao Smartphone/Tablet e ao Router
	A antena WIFI do InScenio FM-Master EGC não está correctamente orientada	Orientar a antena WiFi ao Smartphone/Tablet e ao Router
	Alimentação eléctrica do InScenio FM-Master EGC falhou.	Estabelecer a alimentação eléctrica. <ul style="list-style-type: none"> • LED verde aceso • LED verde a piscar, quando existe a comunicação WIFI
	Receptor no InScenio FM-Master EGC falhou	Consultar o Serviço OASE
	A aplicação „Easy Control" é obsoleta	Instalar a aplicação „Easy Control" no smartphone/tablet
O dimmer não funciona	O sistema operativo do smartphone/tablet é obsoleto	Actualizar o sistema operativo
	O fusível fino respondeu <ul style="list-style-type: none"> • Um aparelho que não permite o dimming foi conectado a uma tomada que tem a função. • A potência conectada maximamente permitida foi ultrapassada 	<ul style="list-style-type: none"> • Substituir o fusível (→ Características técnicas) • Conectar só aparelhos adequados à tomada • Observar a potência conectada maximamente permitida
InScenio FM-Master EGC comuta a uma hora errada	A hora do sistema do InScenio FM-Master EGC não coincide com a hora efectiva	Actualizar a hora do sistema à hora do aparelho de comando. (→ Actualizar a hora do sistema)
O aparelho OASE adicionado, equipado com telecomando, não reage a comandos.	Para o telecomando de 433,92-MHz, a distância ao InScenio FM-Master EGC é demasiado grande	Reduzir a distância entre o InScenio FM-Master EGC e o aparelho OASE-, observar o alcance máximo de 80 m
O aparelho EGC adicionado não reage a comandos.	Linha de dados interrompida	Controlar os pontos de conexão EGC
	Alimentação eléctrica do aparelho EGC falhou	Estabelecer a alimentação eléctrica.
Comunicação ausente entre aparelho EGC e InScenio FM-Master EGC	Linha de dados interrompida	Controlar os pontos de conexão EGC
	Alimentação eléctrica do aparelho EGC falhou	Estabelecer a alimentação eléctrica.
Vários aparelhos reagem ao sinal do telecomando	Num canal do InScenio FM-Master EGC estão programados vários aparelhos	<p>Tirar o aparelho não desejado</p> <ul style="list-style-type: none"> • Nas instruções de utilização está descrito como o aparelho deve ser tirado do canal

Avaria/Falha	Causa	Remédio
LED amarelo aceso	InScenio FM-Master EGC está no modo Firmware update	Ligar com o WIFI „OASE_UPDATE_XXXXXX“ ou „OASE_UPDATE_EGC_XXXXXX“ e activar, mediante a aplicação, o firmware-update
O LED amarelo pisca devagar (2 segundos ON, 1 segundo OFF)	InScenio FM-Master EGC procura nova comunicação WIFI com o Router	<ul style="list-style-type: none"> • Reduzir a distância, o alcance máximo é de 80 m • Remover fontes de interferência que enfraquecem o sinal WIFI (p. ex. outras fontes de rádio, diferenças de nível) • Activar o WIFI-Router • No Router, activar a função WIFI • Quando o Router está defeituoso ou já não existe, repor os valores de ajuste de rede do InScenio FM-Master EGC para o activar directamente no modo Access-Point (→ Repor as configurações de rede) • InScenio FM-Master EGC deve ser posto em comunicação com outro Router (→ Estabelecer a comunicação com o roteador WIFI (modo Router/Cloud))
O LED vermelho pisca	Erro interno	<ul style="list-style-type: none"> • Cortar a alimentação eléctrica, esperar 10 segundos e ligar a alimentação eléctrica • InScenio FM-Master EGC deve ser reposto aos valores definidos pelo fabricante
O aparelho não arranca, LED vermelho a piscar	Firmware não localizado	Activar manualmente o modo Firmware-Update (→ Activar manualmente o modo firmware update)

8.2 Activar manualmente o modo firmware update

Proceder conforme descrito abaixo:

J

1. Cortar a alimentação eléctrica.
2. Tirar o bujão.
3. Introduzir o pino de serviço na abertura situada entre as duas tomadas superiores, até que encontre resistência. A tecla Reset está atingida.
4. Premir a tecla RESET e manter premida.
5. Manter a tecla Reset premida e ligar simultaneamente a alimentação eléctrica.
6. Depois de 2 segundos, largar a tecla RESET.
 - InScenio FM-Master EGC encontra-se no modo firmware quando o LED amarelo pisca.
7. Mediante o smartphone/tablet, estabelecer uma comunicação WIFI com o WIFI OASE_UPDATE_XXXXXX ou OASE_UPDATE_EGC_XXXXXX.
8. Activar o firmware update mediante a aplicação (→ Actualizar o firmware)
9. Colocar o bujão.

9 Limpeza e manutenção



AVISO

A tensão eléctrica pode provocar a morte ou graves lesões.

- Antes de fazer trabalhos no aparelho, desconectar a ficha eléctrica.

9.1 Limpar o aparelho

Limpar o aparelho com um pano macio, limpo e seco. Não utilizar detergentes agressivos ou solventes químicos, passíveis de destruir a carcaça ou influir negativamente no funcionamento.

9.2 Substituir o fusível

O dimmer está protegido por um fusível para fraca intensidade.

Condição prévia:

- As fichas eléctricas dos aparelhos conectados estão desconectadas.

Proceder conforme descrito abaixo:

K

1. Tirar o bujão.
2. Girar um quarto de volta para a esquerda o porta-fusível (fecho de baioneta), exercendo ligeira pressão com uma chave de fenda.
3. Tirar o porta-fusível e o fusível.
4. Substituir o fusível.
Tipo: → Características técnicas
5. Enroscar o porta-fusível.
6. Colocar o bujão.

10 Peças de desgaste

- Fusível fino - resistência variável

11 Peças de reposição

Com peças de reposição originais da OASE, o aparelho permanece seguro e opera perfeitamente.

Os desenhos e mones das peças de reposição podem ser vistos na nossa website.



www.oase-livingwater.com/spareparts_INT

12 Descartar o aparelho usado



NOTA

O aparelho não poderá ser eliminado com o lixo doméstico.

- Tornar o aparelho inutilizável pela separação dos fios eléctricos e entregar ao sistema de recolha selectiva.

AVVISO

- Questo apparecchio può essere utilizzato da bambini di età superiore a 8 anni e da persone con capacità fisiche, sensoriali o mentali ridotte, se sono supervisionate o se sono state istruite sull'uso sicuro dell'apparecchio e che sono in grado di comprendere i pericoli che ne possono derivare.
- Ai bambini è vietato giocare con l'apparecchio.
- La pulizia e la manutenzione utente non devono essere effettuate da bambini senza opportuna supervisione.
- L'apparecchio deve essere protetto con un dispositivo di protezione per correnti di guasto con una corrente di taratura di max. 30 mA.
- Collegare l'apparecchio solo se i dati elettrici dell'apparecchio e dell'alimentazione elettrica coincidono. I dati sono riportati sulla targhetta di identificazione dell'apparecchio, sulla confezione, oppure nelle presenti istruzioni d'uso.
- Morte o gravi lesioni causate dalle scosse elettriche! Prima di mettere le mani nell'acqua, staccare dalla rete tutti gli apparecchi elettrici ivi presenti.
- Prima di intervenire sull'apparecchio, estrarre la spina dalla presa della corrente.
- Non immergere mai l'apparecchio in acqua o in altri liquidi.
- Non utilizzare l'apparecchio se i cavi elettrici o l'alloggiamento sono danneggiati.

Sommario

1	Note sulle presenti istruzioni d'uso	242
1.1	Indicazioni di pericolo utilizzate in queste istruzioni	242
1.1.1	Riferimenti utilizzati in queste istruzioni	242
2	Avvertenze di sicurezza	242
2.1	Installazione elettrica conforme alle norme	242
2.2	Funzionamento sicuro	243
3	Volume di fornitura	243
4	Descrizione del prodotto	243
4.1	Impiego ammesso	244
5	Installazione e allacciamento	244
5.1	Collegare l'antenna	244
5.2	Installare InScenio FM-Master EGC	244
5.3	Collegare l'alimentazione elettrica	244
5.4	Collegare l'apparecchio compatibile EGC	245
5.5	Collegare gli apparecchi al distributore di alimentazione elettrica	245
6	Messa in funzione	246
6.1	Visualizzazione delle condizioni di funzionamento	246
6.2	Installare l'app "OASE Easy Control"	246
6.3	Instaurare il collegamento con il router WIFI (modalità router/cloud)	247
6.3.1	Diversi metodi per instaurare il collegamento WIFI	247
6.3.2	Instaurare il collegamento con il router WIFI tramite WPS (modalità router/cloud)	247
6.4	Instaurare il collegamento diretto WIFI (modalità access-point)	248
7	Impiego	249
7.1	Display "Home"	249
7.1.1	Adattare simbolo per la presa	250
7.1.2	Gestire l'apparecchio con trasmettitore manuale	251
7.1.3	Far funzionare la pompa tramite EGC	252
7.1.4	Far funzionare gli apparecchi ProfiClear tramite EGC	254
7.1.5	Far funzionare gli apparecchi ProfiLux tramite EGC	257
7.2	Display "Timer"	259
7.2.1	Aggiungere timer	260
7.2.2	Modificare/cancellare timer	260
7.3	Display "Apparecchi personali"	261
7.3.1	Aggiungere apparecchio compatibile EGC	262
7.3.2	Aggiungere apparecchio con trasmettitore manuale	263
7.3.3	Filtro ProfiClear Premium – Upgrade su EGC	264
7.3.4	Rimuovere apparecchio	266
7.4	Display "Settings"	267
7.4.1	Instaurare il collegamento con il router WIFI tramite WPS (modalità router/cloud)	269
7.4.2	Instaurare manualmente il collegamento con il router WIFI (modalità router/cloud)	269
7.4.3	Cambiare nome di rete	270
7.4.4	Cambiare password WIFI	270
7.4.5	Attivare collegamento cloud	271
7.4.6	Cambiare password dell'apparecchio	272
7.4.7	Aggiornare tempo di sistema	272
7.4.8	Aggiornare firmware	273
7.4.9	Visualizzare informazioni sull'apparecchio	273
7.4.10	Risettare impostazioni di rete	274
7.4.11	Ripristino delle impostazioni di rete	274

<u>8</u>	<u>Eliminazione di anomalie</u>	<u>275</u>
	<u>8.1</u> <u>Tabella dei guasti</u>	<u>275</u>
	<u>8.2</u> <u>Avviamento manuale della modalità di aggiornamento del firmware</u>	<u>276</u>
<u>9</u>	<u>Pulizia e manutenzione</u>	<u>277</u>
	<u>9.1</u> <u>Pulizia dell'apparecchio</u>	<u>277</u>
	<u>9.2</u> <u>Sostituire il fusibile</u>	<u>277</u>
<u>10</u>	<u>Pezzi soggetti a usura</u>	<u>277</u>
<u>11</u>	<u>Parti di ricambio</u>	<u>277</u>
<u>12</u>	<u>Smaltimento</u>	<u>277</u>
	<u>Caratteristiche tecniche</u>	<u>863</u>
	<u>Simboli sull'apparecchiatura</u>	<u>865</u>

1 Note sulle presenti istruzioni d'uso

Benvenuti all'OASE Living Water. Avete fatto un'ottima scelta acquistando il prodotto InScenio FM-Master EGC.

Prima della messa in funzione leggere attentamente le istruzioni d'uso e familiarizzare con l'apparecchio. Eseguire tutte le operazioni su e con questo apparecchio solo secondo le presenti istruzioni.

Osservare assolutamente le avvertenze di sicurezza al fine di garantire un impiego corretto e sicuro dell'apparecchio.

Conservare accuratamente queste istruzioni d'uso. Consegnarle al nuovo acquirente in caso di cambio di proprietà.

1.1 Indicazioni di pericolo utilizzate in queste istruzioni

Le avvertenze contenute in queste istruzioni sono contrassegnate da parole segnaletiche che indicano l'entità del rischio.



AVVISO

- Definisce una situazione possibilmente pericolosa.
- In caso di inosservanza ne possono conseguire la morte o serie lesioni.



NOTA

Informazioni destinate ad una migliore comprensione o alla prevenzione di possibili danni materiali o all'ambiente.

1.1.1 Riferimenti utilizzati in queste istruzioni

A Rimando ad una figura, ad es. figura A.

→ Rimando ad un altro capitolo.

2 Avvertenze di sicurezza

2.1 Installazione elettrica conforme alle norme

- Le installazioni elettriche devono soddisfare le disposizioni d'installazione nazionali e possono essere eseguite solo da un elettricista specializzato.
- Una persona viene considerata un elettricista specializzato se essa è abilitata e autorizzata - data la formazione professionale, le cognizioni tecniche e l'esperienza - a valutare e ad eseguire gli interventi conferiti. Il lavoro del tecnico comprende anche il saper riconoscere eventuali pericoli e l'osservanza delle norme, prescrizioni e disposizioni nazionali vigenti in materia.
- Rivolgersi ad un elettricista specializzato qualora dovessero sorgere domande e problemi.
- Proteggere i connettori dall'infiltrazione di umidità.

2.2 Funzionamento sicuro

- Si consiglia di far funzionare l'apparecchio con la calotta di protezione montata. In tal modo esso è protetto anche contro l'influenza atmosferica esterna.
- Dopo l'uso di InScenio FM-Master EGC scollegare gli apparecchi collegati da cui possono insorgere pericoli, al fine di evitare un'accensione accidentale. Ad esempio:
 - Apparecchi che sviluppano calore.
 - Apparecchi con parti mobili non coperte che causano lesioni, quali lame elettriche o seghe.
- Non utilizzare InScenio FM-Master EGC in abbinamento con apparecchi medicali.
- Non trasportare né tirare l'apparecchio per il cavo elettrico.
- Posare i cavi in modo che siano protetti contro i danni e assicurarsi che nessuno possa cadervi sopra.
- Non utilizzare prese elettriche multiple.
- Eseguire sull'apparecchio solo le operazioni descritte in queste istruzioni. In caso di mancata risoluzione dei problemi, rivolgersi ad un centro d'assistenza autorizzato o in caso di dubbio al produttore.
- Non apportare mai modifiche tecniche all'apparecchio.
- Impiegare per l'apparecchio solo parti di ricambio ed accessori originali.

3 Volume di fornitura

<input type="checkbox"/> A	Quantità	Descrizione
1	1	InScenio FM-Master EGC
2	1	Calotta di protezione
3	1	Picco di terra
4	1	Antenna WIFI
5	1	Penna di servizio, per resettare la regolazione di fabbrica
6	1	Resistenza terminale per la rete EGC

4 Descrizione del prodotto

InScenio FM-Master EGC è un comando per apparecchi dotato di rete locale wireless (WIFI). Gli apparecchi collegati vengono controllati tramite smartphone o tablet con l'app "OASE Easy Control".

Caratteristiche:

- Quattro prese commutabili, di cui una regolabile.
- Ogni presa è dotata di timer integrato, pilotabile ventiquattr'ore su ventiquattr'ore.
- Inoltre tramite l'app si possono integrare e controllare fino a 10 apparecchi OASE dotati di trasmettitore manuale.
- Possibilità di collegamento delle unità terminali compatibili EGC.
 - In giardino e nel laghetto l' Easy Garden Control System (EGC) offre agevoli possibilità di controllo e garantisce un elevato comfort e una notevole sicurezza.
 - Per informazioni sull' EGC e le possibilità offerte dal sistema di controllo vedi il sito www.oase-livingwater.com/egc-start.
- L'InScenio FM-Master EGC Cloud permette di controllare da ogni dove le unità terminali compatibili EGC tramite il portale web OASE. Il portale web è disponibile al sito <https://egccloud.oase-livingwater.com>.
- La copertura come protezione contro gli spruzzi d'acqua garantisce un impiego per tutto l'anno.

4.1 Impiego ammesso

Utilizzare l'apparecchio InScenio FM-Master EGC solo nel modo seguente:

- Funzionamento solo come distributore di energia elettrica per prodotti OASE adatti.
- Funzionamento solo con temperature ambiente comprese fra -20 °C e +45 °C.
- Funzionamento in conformità alle caratteristiche tecniche.

Per l'apparecchio InScenio FM-Master EGC sono valide le seguenti restrizioni:

- Non collegare apparecchi che possono costituire un pericolo per persone o cose e che devono essere disattivati immediatamente in caso d'emergenza.
- Non attivare in acqua o sotto acqua.

5 Installazione e allacciamento



AVVERTENZA

La tensione elettrica può causare la morte o gravi lesioni.

- Installare l'apparecchio a prova di inondazione ad una distanza minima di 2 m dall'acqua.
- Utilizzare l'apparecchio con la calotta di protezione.

5.1 Collegare l'antenna

Procedere nel modo seguente:

C

1. Togliere il tappo e poi avvitare l'antenna.
2. Allineare l'antenna.

5.2 Installare InScenio FM-Master EGC

Procedere nel modo seguente:

B

- Installare l'apparecchio minimo 2 m dal bordo del laghetto.
- Non esporre l'apparecchio alle radiazioni solari dirette.

D

1. Piantare il picco di terra nel terreno fino a circa 3/4 della lunghezza.
2. Spingere l'apparecchio sul picco di terra.
3. Premere - con l'apparecchio - il picco di terra nel terreno con tutta la lunghezza.
4. Controllare la stabilità.

5.3 Collegare l'alimentazione elettrica

Procedere nel modo seguente:

E

Variante di apparecchio con spina elettrica:

- Spingere l'innesto del cavo di rete sul connettore dell'apparecchio.

F

Variante di apparecchio con cavo di rete:

- Collegare l'apparecchio alla rete elettrica.
 - Gli interventi sulla rete elettrica possono essere eseguiti solo da un elettricista specializzato.
 - Osservare l'occupazione degli attacchi visibile sulla bandiera del cavo di rete.
 - Applicare i conduttori solo con bussole terminali.

5.4 Collegare l'apparecchio compatibile EGC

Per un collegamento sicuro ed una rete EGC regolarmente funzionante è importante fissare saldamente i connettori.

Per il collegamento è necessario il cavo di collegamento EGC.

- I cavi di collegamento EGC sono disponibili come accessori nelle lunghezze di 2,5 m (47038), 5 m (47039) e 10 m (47040).

Procedere nel modo seguente:

G, H

1. Rimuovere la resistenza terminale EGC dall'apparecchio.
2. Inserire il connettore a spina e poi bloccarlo con le due viti (max. 2,0 Nm).
 - La guarnizione di gomma deve essere pulita e alloggiare con esattezza.
 - Sostituire la guarnizione di gomma danneggiata.
3. Sull'ultimo apparecchio nella rete EGC rimuovere il cappuccio sull'EGC-OUT, infilare la resistenza terminale e fissarla con le due viti (max. 2,0 Nm).
 - Sull'ultimo apparecchio nella rete EGC, sul EGC-OUT non è inserito nessun cavo di collegamento EGC. Su questo EGC-OUT deve essere inserita la resistenza terminale in modo che la rete EGC sia ultimata correttamente.
 - La resistenza terminale fa parte del volume di fornitura dell'InScenio FM-Master EGC.

5.5 Collegare gli apparecchi al distributore di alimentazione elettrica

- Collegare solo un apparecchio per ogni presa di corrente.
- Non collegare dispositivi di controllo InScenio o prese multiple mobili all'apparecchio.

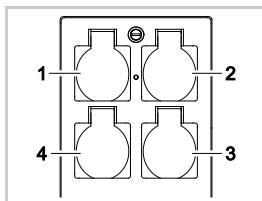

- 1 Presa 1, commutabile (max. 10 A / 2000 W)
- 2 Presa 2, commutabile (max. 10 A / 2000 W)
- 3 Presa 3, commutabile (max. 10 A / 2000 W)
- 4 Presa 4, commutabile e regolabile (40 W ... 320 W)

Nota: Non superare il carico totale dell'apparecchio pari a 16 A / 3600 W!

Procedere nel modo seguente:

1. Scegliere una presa adatta (vedi figura in alto) e poi inserire in quest'ultima la spina elettrica dell'apparecchio.
 - Controllare se l'apparecchio può essere collegato a questa presa. Perciò leggere le istruzioni d'uso dell'apparecchio da collegare.
 - Non collegare gli apparecchi alimentati tramite un trasformatore ad una presa regolabile.
 - Per evitare eventuali danni, non collegare gli apparecchi compatibili EGC alla presa regolabile.

I

2. Montare la calotta di protezione.

6 Messa in funzione

L'apparecchio viene gestito tramite l'app "Easy Control" sullo smartphone/tablet. Mettere in funzione l'apparecchio procedendo nel modo seguente:

1. Installare l'app "Easy Control" (→ Installare l'app "OASE Easy Control").
2. Collegare l'InScenio FM-Master EGC alla rete elettrica.
3. Instaurare il collegamento WIFI.

Lo smartphone/tablet possono essere collegati (WIFI) all'InScenio FM-Master EGC in due modi diversi:

- Lo smartphone/tablet e l'InScenio FM-Master EGC sono collegati tramite un router WIFI (→ Instaurare il collegamento con il router WIFI (modalità router/cloud)).
- Lo smartphone/tablet e l'InScenio FM-Master EGC sono intercollegati direttamente (→ Instaurare il collegamento diretto WIFI (modalità access-point)).



NOTA

Il LED sull'InScenio FM-Master EGC visualizza le singole condizioni di funzionamento .

6.1 Visualizzazione delle condizioni di funzionamento

A

Il LED sull'apparecchio visualizza le condizioni di funzionamento dell'InScenio FM-Master EGC.

- Aiuto in presenza di anomalie o reazioni errate: (→ Tabella dei guasti)

Colore LED	Stato LED	Descrizione
-	OFF	InScenio FM-Master EGC disattivato
Verde	Acceso	InScenio FM-Master EGC è pronto e in modalità access-point
	Lampeggia velocemente	WPS è attivato, InScenio FM-Master EGC attende i dati di accesso del router
	Lampeggia lentamente (2 secondi ON, 1 secondo OFF)	InScenio FM-Master EGC è pronto e collegato al router
Giallo	Acceso	InScenio FM-Master EGC viene avviato o è in modalità di aggiornamento
	Lampeggia velocemente	Viene eseguito l'aggiornamento del firmware
	Lampeggia lentamente (2 secondi acceso, 1 secondo spento)	InScenio FM-Master EGC cerca il collegamento con il router
Rosso	Lampeggia	Anomalie Intervento: <ul style="list-style-type: none"> • Staccare l'alimentazione elettrica, aspettare 10 secondi, ripristinare l'alimentazione elettrica • Risetare l'InScenio FM-Master EGC sull'impostazione di fabbrica (→ Ripristino delle impostazioni di rete) • Aggiornare il firmware (→ Aggiornare firmware)

6.2 Installare l'app "OASE Easy Control"

iOS

Android

Procedere nel modo seguente:

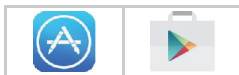

1. Aprire Google Play o App Store.



2. Cercare e installare l'app "OASE Easy Control".
 - Seguire le istruzioni durante l'installazione.
3. Confermare le interrogazioni relative all'accesso ai dati interni dell'apparecchio.
 - Se l'accesso viene permesso, allora è possibile creare singole foto di prodotto per denominare le prese di corrente.
 - L'interrogazione appare durante l'installazione (Android) o quando si esegue l'App (iOS).

L'App appare sul display una volta eseguita l'installazione.

6.3 Instaurare il collegamento con il router WIFI (modalità router/cloud)

Condizione:

- La portata WIFI fra il router e InScenio FM-Master EGC non supera 80 m, senza fonti di disturbo e se la vista è libera.
- Compatibilità con i seguenti standard WIFI:
 - InScenio FM-Master EGC: 802.11b
 - InScenio FM-Master EGC: 802.11n+g+b

6.3.1 Diversi metodi per instaurare il collegamento WIFI

Il collegamento si lascia instaurare tramite tre differenti metodi:

- Collegare tramite WPS premendo il pulsante
- Collegare tramite WPS attraverso l'app „Oase Easy Control“ (→ Instaurare il collegamento con il router WIFI tramite WPS (modalità router/cloud))
- Collegare manualmente attraverso l'app „Oase Easy Control“ (→ Instaurare manualmente il collegamento con il router WIFI (modalità router/cloud))

6.3.2 Instaurare il collegamento con il router WIFI tramite WPS (modalità router/cloud)

Procedere nel modo seguente:

Sul router:

1. premere il tasto WPS del router, per attivare WPS.
 - Osservare le indicazioni riportate nelle istruzioni d'uso del router.
 - WPS è attivo solo per un periodo di tempo limitato. Entro tale tempo attivare il WPS sull'InScenio FM-Master EGC.

J

Sull'InScenio FM-Master EGC:

2. inserire la spina di servizio nell'apertura fra le due prese di corrente superiori finché non si percepisce una determinata resistenza. Il tasto di assistenza è raggiunto.
3. Premere brevemente il tasto di assistenza (max. 2 secondi) per attivare il WPS.
 - Il LED si accende a luce verde e lampeggia rapidamente.
 - Il WPS rimane attivo per 2 minuti.
 - Il collegamento è instaurato quando il LED verde inizia a lampeggiare lentamente (2 secondi acceso, 1 secondo spento).

Sullo smartphone/tablet:

4. creare il collegamento verso il router WIFI.
5. Avviare l'app "OASE Easy Control".
 - A questo punto l'InScenio FM-Master EGC può essere controllato tramite l'app "OASE Easy Control".
 - Una volta instaurato il primo collegamento con l'InScenio FM-Master EGC, definire una password in modo da proteggere l'InScenio FM-Master EGC da accessi non autorizzati.
 - Annotare la password perché è necessaria per aggiungere l'InScenio FM-Master EGC nella cloud OASE (→ Cambiare password dell'apparecchio).

6.4 Instaurare il collegamento diretto WIFI (modalità access-point)

Condizione:

- La portata WIFI fra il router e InScenio FM-Master EGC non supera 80 m, senza fonti di disturbo e se la vista è libera.
- Compatibilità con i seguenti standard WIFI:
 - InScenio FM-Master EGC: 802.11b
 - InScenio FM-Master EGC: 802.11n+g+b
- Il nome di rete (SSID) ① e la password WIFI ② sono riportati sull'etichetta adesiva vicino alla targhetta di identificazione dell'InScenio FM-Master EGC.
- Il collegamento è codificato e protetto da password.
 - Consiglio: Per impedire un accesso non autorizzato all'apparecchio InScenio FM-Master EGC, cambiare la password alla prima messa in funzione del medesimo.
- Gli ultimi sei caratteri del nome di rete (SSID) "Oase FM-Master <xxxxxx>" sono specifici dell'apparecchio e preassegnati in modo fisso.
- La password impostata in fabbrica dell'InScenio FM-Master EGC è "oase1234".



I simboli utilizzati possono differire da quelli sullo smartphone/tablet.

iOS Android

Procedere nel modo seguente:



1. Aprire le impostazioni.



2. Selezionare e attivare la rete WIFI.
3. Selezionare "Oase FM-Master <xxxxxx>" nella lista di rete.

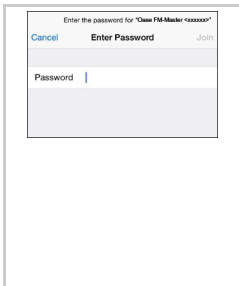

4. Immettere la password WIFI e poi selezionare "Collegare".
– Viene instaurato il collegamento con l'InScenio FM-Master EGC.
– Una volta eseguito il collegamento sotto il nome della rete appare "Collegato" (Android) o un "✓" (iOS).
– Gli altri collegamenti WIFI sono disattivati.

5. Avviare l'app "FM-Master".
– L'app seleziona automaticamente la lingua del sistema operativo. Viene impostato l'inglese se l'App non supporta la lingua.
– Una volta instaurato il primo collegamento con l'InScenio FM-Master EGC, definire una password in modo da proteggere l'InScenio FM-Master EGC da accessi non autorizzati.
– Annotare la password perché è necessaria per aggiungere l'InScenio FM-Master EGC nella cloud OASE (→ Cambiare password dell'apparecchio).

7 Impiego
7.1 Display "Home"









Display "Home"



Gli apparecchi collegati vengono gestiti tramite il display "Home". Per selezionare un apparecchio collegato, muovere il dito sul display verso destra o verso sinistra.



FMR0035

- 1 
 - Accensione/spengimento della presa
 - Toccare sul simbolo per attivare o disattivare la presa.

7.1.1 Aggiunta della foto al simbolo(→ Adattare simbolo per la presa
•)
- 2 
 - Attivazione/disattivazione del timer
 - Toccare sul simbolo per attivare o disattivare i timer per le quattro prese.
- 3 ○ ○ ○ ○ ○ ○ ○ ○
 - Numero di apparecchi aggiunti.
 - Per selezionare un apparecchio, muovere il dito sul display verso destra o verso sinistra.
- 4 
 - Display "Home"
 - Toccare il simbolo per selezionare il display.
 - Gli apparecchi collegati vengono gestiti tramite questo display.
 - Display "Timer"
 - Toccare il simbolo per selezionare il display.
 - Comandare le prese con timer integrati per un tempo di ventiquattr'ore.
 - Display "Apparecchi personali"
 - Toccare il simbolo per selezionare il display.
 - Aggiungere e configurare apparecchi OASE telecomandati.
 - Display "Settings"
 - Toccare sul simbolo per selezionare il display.
 - Visualizzare informazioni sull'apparecchio.
 - Creare il collegamento all'apparecchio direttamente (Access Point) oppure attraverso un router WIFI (router).
 - Cambiare nome della rete (SSID) e password.
 - Aggiornare firmware.

- 5  Stato del collegamento WIFI
- ONLINE: Lo smartphone/tablet sono collegati con l'InScenio FM-Master EGC.
 - OFFLINE: Lo smartphone/tablet non sono collegati con l'InScenio FM-Master EGC.
- 6 15:51  Tempo di sistema dell'InScenio FM-Master EGC
- Per regolare il tempo di sistema può essere aggiornato sull'ora del terminale di comando (→ Aggiornare tempo di sistema).
- 7  Regolare l'apparecchio collegato sulla presa in basso a sinistra
- Per regolare l'apparecchio collegato, toccare e spingere il pulsante del regolatore scorrevole.
 - Toccare sulle punte delle frecce per regolare gradualmente l'apparecchio collegato.
 - Funzione disponibile per apparecchi OASE regolabili.

7.1.2 Adattare simbolo per la presa



Display "Home"

I simboli per commutare le prese possono essere configurati singolarmente con delle foto.



FMR0036

- 1 Simbolo per commutare la presa

iOS

Procedere nel modo seguente:

1. Toccare il simbolo e tenerlo premuto per 2 secondi.
 - Viene aperto un campo di dialogo per la selezione.
2. Selezionare una foto nella biblioteca; fotografare o eliminare con la telecamera incorporata.

Android

Procedere nel modo seguente:

1. Toccare il simbolo e tenerlo premuto per 2 secondi.
 - Viene aperto un campo di dialogo per la selezione della telecamera.
2. Fotografare l'oggetto desiderato con la telecamera incorporata.
 - La foto viene inserita automaticamente nel simbolo.

7.1.3 Gestire l'apparecchio con trasmettitore manuale



Display "Home"

Il trasmettitore manuale viene virtualizzato sul display. Funzioni e comfort operativo sono identici. Il nome del prodotto OASE appare sul display in alto a sinistra. L'apparecchio aggiunto può essere contrassegnato in modo univoco con un nome singolo.



FMR0020

1 Trasmittitore manuale virtuale

- Il trasmettitore manuale virtuale è identico al trasmettitore fisico.
- Ad un apparecchio aggiunto si possono assegnare diversi trasmettitori virtuali o fisici.
- Con un trasmettitore virtuale è possibile gestire insieme più apparecchi dello stesso tipo. Perciò il trasmettitore virtuale deve essere sincronizzato su ogni apparecchio.

La sincronizzazione del trasmettitore manuale è descritta nelle istruzioni d'uso dell'apparecchio aggiunto.

Procedere nel modo seguente:

1. Toccare il tasto del trasmettitore virtuale oppure toccare e tenere premuto il tasto.
 - Il LED rosso segnala che la funzione viene eseguita.
 - La funzione dei tasti è descritta nelle istruzioni d'uso dell'apparecchio aggiunto.

7.1.4 Far funzionare la pompa tramite EGC



Display "Home"

Il nome del prodotto OASE appare sul display in alto a sinistra. L'apparecchio aggiunto può essere contrassegnato in modo univoco con un nome singolo.



FMR0037

- 1 Campi operativi per far funzionare la pompa e visualizzazione di valori correnti.
- 2 Avviare o spegnere l'apparecchio.
 - Per avviare l'apparecchio, toccare il simbolo touch "ON".
 - Per spegnere l'apparecchio, toccare il simbolo touch "OFF".
- 3 Indicazione di stato del collegamento EGC
 - Indicazione di stato verde:
 - il collegamento fra apparecchio EGC e InScenio FM-Master EGC è attivo.
 - L'indicazione di stato è grigia e l'immagine di prodotto è ombrata in grigio:
 - nessun collegamento fra apparecchio EGC e InScenio FM-Master EGC (→ Eliminazione di anomalie)

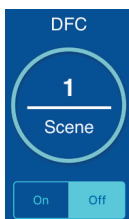

DFC Dynamic Function Control (DFC)

Disponibile solo nelle pompe che supportano la funzione. La funzione DFC è descritta nelle istruzioni d'uso della pompa.

Procedere nel modo seguente:

1. Toccare "ON" od "OFF" per attivare o disattivare la funzione.
 - Appare la Scene corrente se la funzione DFC è attivata.
2. Per cambiare la Scene, toccare il relativo numero e Scene tenerlo fermo per 2 secondi.
 - Viene aperto un campo di dialogo.
 - Sono disponibili diverse Scene.
3. Selezionare la Scene desiderata.
4. Toccare "OK" per confermare l'impostazione.
 - Il numero della Scene appare nel campo operativo.
5. Toccare "Annullare" per interrompere la procedura.



Seasonal Flow Control (SFC)

Disponibile solo nelle pompe che supportano la funzione. La funzione SFC è descritta nelle istruzioni d'uso della pompa.

- Toccare "ON" od "OFF" per attivare o disattivare la funzione SFC.
 - Appare il modo corrente se la funzione SFC è attivata.
- La pompa cambia automaticamente fra tre modi. Così essa può adattarsi alle singole ecologie del laghetto.
 - Min: Funzionamento invernale, portata minima.
 - Med: Mezza stagione, portata media.
 - Max: Funzionamento estivo, portata elevata.



Regolazione della potenza della pompa

Non è possibile regolare la potenza se la funzione DFC o la funzione SFC sono attivate. Il campo operativo è ombrato in grigio.

Procedere nel modo seguente:

- Per regolare la potenza della pompa, toccare e spingere il pulsante del regolatore scorrevole.
 - La potenza regolata appare in %.
 - 0%: la pompa funziona al minimo.
 - 100%: potenza max.

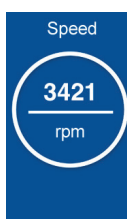

Numero di giri della pompa

- Indicazione del numero di giri corrente della pompa in giri/minuto.



Durata di funzionamento della pompa

- Indicazione della durata di funzionamento totale in ore.



Potenza assorbita della pompa

- Indicazione della potenza assorbita corrente in Watt.

7.1.5 Far funzionare gli apparecchi ProfiClear tramite EGC



Display "Home"

Il nome del prodotto OASE appare sul display in alto a sinistra. L'apparecchio aggiunto può essere contrassegnato in modo univoco con un nome singolo.



FMR0039

- 1 Campi operativi per far funzionare la pompa e visualizzazione di valori correnti.
 - Per visualizzare altri campi operativi, muovere il dito in senso verticale sopra i medesimi.
- 2 Avviare o spegnere l'apparecchio.
 - Per avviare l'apparecchio, toccare il simbolo touch "ON".
 - Per spegnere l'apparecchio, toccare il simbolo touch "OFF".
- 3 Indicazione di stato del collegamento EGC
 - Indicazione di stato verde:
 - il collegamento fra apparecchio EGC e InScenio FM-Master EGC è attivo.
 - L'indicazione di stato è grigia e l'immagine di prodotto è ombrata in grigio:
 - nessun collegamento fra apparecchio EGC e InScenio FM-Master EGC (→ Eliminazione di anomalie)
- 4 Visualizzazione dei messaggi del sistema
 - Visualizza l'ultimo messaggio del sistema.
 - Toccare il messaggio del sistema e tenere fermo 1 secondo per visualizzare e resettare tutti i messaggi.
 - Viene aperta una finestra di dialogo che elenca tutti i messaggi apparsi.
 - Una volta eliminata la causa, i messaggi del sistema scompaiono automaticamente oppure devono essere resettati tramite il campo di dialogo.
 - Le istruzioni d'uso dell'apparecchio ProfiClear riportano descrizioni dettagliate in merito alle eventuali cause e agli interventi necessari.



Temperatura corrente dell'acqua in °C

- Solo indicazione.

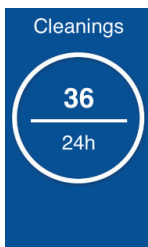

Numero di processi di pulizia nelle ultime 24 ore

- Appare la somma dei processi di pulizia automatici e in funzione del tempo.
- Il valore viene memorizzato nel comando del filtro.

NOTA :

L'autocontrollo del sistema di filtraggio monitora la pulizia automatica. Il controllo viene eseguito continuamente in un ciclo pari a 2× ogni 24 ore. Tuttavia il controllo è attivo a partire da una temperatura dell'acqua >12 °C. Per via del controllo possono apparire valori molto diversi.

Primo ciclo di 24 ore

- Se almeno un processo di pulizia automatico viene identificato, il ciclo viene ripetuto una volta terminato.
- Se il processo di pulizia automatico non viene identificato, allora al termine del ciclo inizia il secondo ciclo di 24 ore.

Secondo ciclo di 24 ore

La pulizia temporizzata è disattivata. Così il numero dei processi di pulizia viene ridotto.

- Se almeno un processo di pulizia automatico viene identificato, allora al termine del ciclo viene riattivato il primo ciclo di 24 ore.
- Se il processo di pulizia automatico non viene identificato, allora al termine del ciclo viene attivato il messaggio del sistema E-22. La pulizia temporizzata viene riattivata.
 - Se a questo punto viene eseguito un processo di pulizia automatico, allora il primo ciclo di 24 viene riattivato. Il messaggio del sistema E-22 viene resettato automaticamente.



Numero di processi di pulizia totali.



- Appare la somma dei processi di pulizia automatici, manuali e in funzione del tempo.
- Il valore viene memorizzato nel comando del filtro.



Pulizia manuale

Processo di pulizia attivato manualmente.

Procedere nel modo seguente:

1. Toccare  per avviare il processo.
 - Ogni processo di pulizia attivo (automatico, in funzione del tempo o manuale) viene arrestato.
2. Toccare nuovamente  per interrompere il processo.

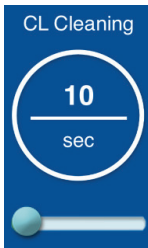

Tempo di pulizia "Cleaning" (CL)

L'impostazione modifica la durata del processo di pulizia. È necessario un tempo di pulizia prolungato se la quantità di sporco non viene scaricata con facilità. Il che può essere ad es. necessario se sono state montate condotte di scarico molto lunghe o angolate oppure se viene prodotta una notevole quantità di sporco collosa (ad es. durante i periodi di deposizione delle uova).

- Il tempo di pulizia prolungato comporta un aumento del consumo d'acqua. In genere l'impostazione base di 10 secondi è sufficiente (corrisponde a circa $\frac{7}{8}$ di giro del tamburo).

Procedere nel modo seguente:

- Per impostare il tempo, toccare e spingere il pulsante del regolatore scorrevole.
 - Campo di impostazione: 10 – 30 secondi.



Tempo di pulizia prolungato "Extra Cleaning" (EC)

Il tempo prolungato dopo ogni 20ma passata di pulizia impedisce depositi grossolani nel canaletto di sporco o nel sistema di tubazioni. In tal modo il sistema di tubazioni viene lavato ad intervalli regolari.

Tuttavia se lo sporco si forma negativamente causando dei depositi, allora le tubazioni possono essere lavate con una maggiore quantità d'acqua aumentando il tempo di pulizia.

Procedere nel modo seguente:

- Per impostare il tempo, toccare e spingere il pulsante del regolatore scorrevole.
 - Campo di impostazione: 10 – 60 secondi.



Pulizia in funzione del tempo "Intervall" (IN)

In aggiunta alla pulizia automatica si può impostare anche una pulizia in funzione del tempo. Questa funzione è particolarmente utile in laghetti con pesci. Per questo motivo anche in presenza di quantità di sporco minima viene garantito che gli escrementi prodotti vengano sempre eliminati dal ciclo dell'acqua prima che si possano sciogliere sostanze nutritive.

La pulizia in funzione del tempo non influisce sulla pulizia automatica, che viene attivata quando il livello dell'acqua è troppo basso. Dopo ogni pulizia automatica, l'intervallo temporale viene resettato e il tempo viene conteggiato di nuovo.

Procedere nel modo seguente:

- Per impostare il tempo, toccare e spingere il pulsante del regolatore scorrevole.
 - Campo di impostazione: 0; 3 – 60 minuti.
 - 0 minuti: la funzione è disattivata.
 - Impostazione base: 20 minuti (impostazione ottimale per la maggior parte dei casi di applicazione).



Impostazioni base

Il comando viene resettato sulle impostazioni base.

- Tutti i valori impostati singolarmente vengono sovrascritti!
- I seguenti valori vengono impostati:
 - Tempo di pulizia CL: 10 s
 - Tempo di pulizia prolungato EC: 20 s
 - Intervallo della pulizia temporizzata IN: 20 min

7.1.6 Far funzionare gli apparecchi ProfiLux tramite EGC



Display "Home"

Il nome del prodotto OASE appare sul display in alto a sinistra. L'apparecchio aggiunto può essere contrassegnato in modo univoco con un nome singolo.



FMR0054

- 1 Campi operativi per far funzionare la pompa e visualizzazione di valori correnti.
 - Per visualizzare altri campi operativi, muovere il dito in senso verticale sopra i medesimi.
- 2 Avviare o spegnere l'apparecchio.
 - Per avviare l'apparecchio, toccare il simbolo touch "ON".
 - Per spegnere l'apparecchio, toccare il simbolo touch "OFF".



Brightness

Regolazione della luminosità
Regolare la luminosità per tutti i proiettori LED. Non è possibile eseguire una regolazione separata.

Procedere nel modo seguente:

- Per regolare la luminosità, toccare e spingere il pulsante del regolatore scorrevole.
 - La luminosità appare in %.
 - 0%: proiettore LED OFF.
 - 100%: luminosità max.



Show

Regolazione dello Show

La funzione Show contiene più Scenen con diverse coreografie luminose. Regolare lo Show per tutti i proiettori LED. Non è possibile eseguire una regolazione separata.

Procedere nel modo seguente:

1. Toccare "ON" od "OFF" per attivare o disattivare la funzione Show.
 - Appare la Scene corrente se la funzione Show è attivata.
2. Per cambiare la Scene, toccare il relativo numero e Scene tenerlo fermo per 2 secondi.
 - Viene aperto un campo di dialogo.
 - Sono disponibili diverse Scene.
3. Selezionare la Scene desiderata.
4. Toccare "OK" per confermare l'impostazione.
 - Il numero della Scene appare nel campo operativo.
5. Toccare "Annullare" per interrompere la procedura.



Select Color



Cancel | OK

Regolazione del colore

Regolare il colore per tutti i proiettori LED. Non è possibile eseguire una regolazione separata.

Procedere nel modo seguente:

1. Toccare il cerchio del colore e tenerlo fermo per 2 secondi.
 - Viene aperto un campo di dialogo.
2. Toccare il colore desiderato di un anello oppure muovere il dito sopra gli anelli per selezionare i colori.
 - Si seleziona il colore "bianco" toccando il cerchio interno bianco.
3. Toccare "OK" per confermare l'impostazione.
4. Toccare "Annullare" per interrompere la procedura.

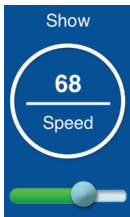

Regolazione della velocità Show

Regolare la velocità con cui si svolge lo Show selezionato. Lo Show viene ripetuto continuamente.

Procedere nel modo seguente:

- Per regolare la velocità, toccare e spingere il pulsante del regolatore scorrevole.
 - Campo di impostazione: 1 – 100.



7.2 Display "Timer"

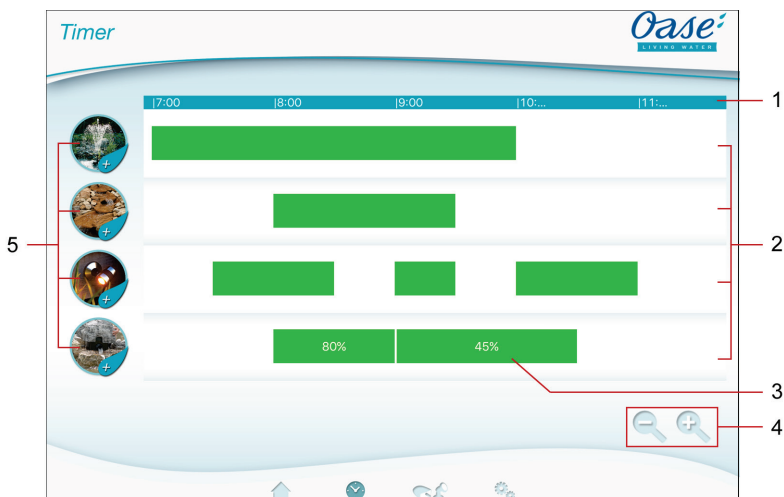

Display "Timer"



FMR0023

- 1 Scala a 24 ore (ore 0:00 - ore 24:00)
- 2 Asse temporale per la rappresentazione dei timer programmati
 - Ogni presa è abbinata ad un asse temporale.
 - I timer programmati sono rappresentati come barre verdi sull'asse temporale.
 - Con gesti nella zona degli assi temporali è possibile adattare la rappresentazione: muovere la mano verso destra o sinistra per visualizzare altre ore. divaricare le dita per estendere gli assi temporali. unire le dita per comprimere gli assi temporali.
- 3 Timer programmato
 - La barra verde mostra l'intervallo di tempo in cui la presa è accesa.
 - Il tempo di accensione e di spegnimento si lascia leggere sulla scala a 24 ore.
 - Nella presa con regolatore di luminosità viene visualizzato anche il valore percentuale impostato del regolatore di luminosità.
- 4 Elementi ausiliari di lavorazione con piccolo display:
 -  Simbolo touch
 - Comprimere gli assi temporali.
 -  Simbolo touch
 - Dilatare gli assi temporali.
- 5 Simbolo touch della presa
 - Toccare il simbolo touch per programmare un nuovo timer.

7.2.1 Aggiungere timer



Display "Timer"

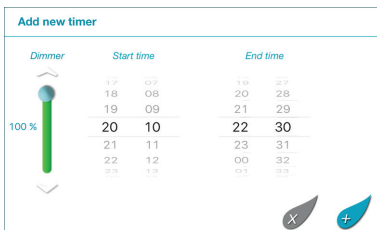

FMR0024

Procedere nel modo seguente:

1. Toccare sul simbolo Touch della presa desiderata oppure toccare una zona libera dell'asse temporale e tenerlo toccato.
 - Viene visualizzato un nuovo timer.
2. Spostare la mano verticalmente sulla relativa ruota numeri sino a che viene impostato il tempo di inizio e di fine desiderato.
3. Nella presa con regolatore di luminosità è inoltre possibile impostare un valore percentuale.
4. Toccare su per aggiungere il timer.
 - Il timer viene visualizzato sull'asse temporale.

Per interrompere la procedura, toccare su .

7.2.2 Modificare/cancellare timer



Display "Timer"

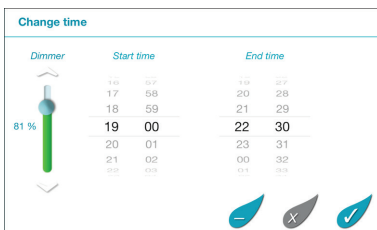

FMR0025

Modifica di timer

Procedere nel modo seguente:

1. Toccare e tenere toccato il timer desiderato.
 - Il timer viene visualizzato.
2. Spostare la mano verticalmente sulla relativa ruota numeri per impostare il tempo di inizio e di fine desiderato.
3. Nella presa con regolatore di luminosità è inoltre possibile impostare un valore percentuale.
4. Impostazioni da accettare:
5. Toccare su per accettare le modifiche.
 - Il timer viene visualizzato sull'asse temporale.

Per interrompere la procedura, toccare su .

Cancellazione di timer

Procedere nel modo seguente:

1. Toccare e tenere toccato il timer desiderato.
 - Il timer viene visualizzato.
2. Toccare su  per cancellare il timer programmato.
 - Viene visualizzata la richiesta se si desidera cancellare solo questo timer o tutti i timer programmati della presa.
3. Toccare sul comando desiderato.
 - Il timer o tutti i timer della presa vengono cancellati.

7.3 Display "Apparecchi personali"



Display "Apparecchi personali"

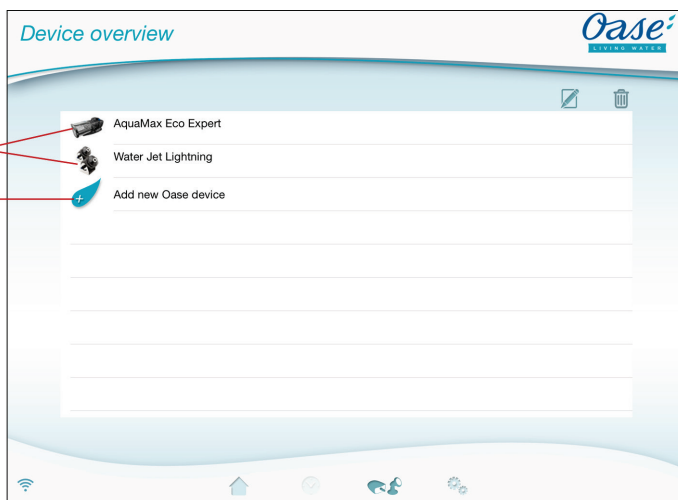

FMR0016

1 Apparecchi già aggiunti

2 Aggiungere nuovo apparecchio



Aggiungere nome dell'apparecchio

- Selezionare l'apparecchio e poi toccare il simbolo touch.



Rimuovere apparecchio

- Selezionare l'apparecchio e poi toccare il simbolo touch.





7.3.1 Aggiungere apparecchio compatibile EGC



Display "Apparecchi personali"

All' InScenio FM-Master EGC si possono aggiungere massimo 10 apparecchi compatibili EGC oppure apparecchi dotati di trasmettitore manuale.

Procedere nel modo seguente:

1. Toccare  per aprire la lista con gli apparecchi OASE disponibili.
 - All'apertura della lista, l'InScenio FM-Master EGC cerca automaticamente gli apparecchi EGC collegati. Gli apparecchi EGC devono essere collegati e attivati correttamente nella rete EGC, ossia per far sì che l'InScenio FM-Master EGC possa trovare gli apparecchi EGC. Gli apparecchi trovati sono contrassegnati a colori nella lista e sotto il nome di prodotto è riportato "Apparecchio trovato".
 - Gli apparecchi compatibili EGC sono riconoscibili sull'immagine di prodotto tramite il logo EGC (Easy Garden Control).
 - Per una nuova ricerca di apparecchi EGC collegati, toccare .
2. Nella lista selezionare l'apparecchio compatibile EGC desiderato.
 - Si possono aggiungere solo apparecchi EGC che l'InScenio FM-Master EGC ha trovato nella rete EGC.
 - Toccare  per acquisire informazioni relative all'apparecchio. Confermando l'interrogazione successiva tramite "OK", allora nel browser viene aperta la pagina Internet OASE con le informazioni sul prodotto.
3. Toccare  per aggiungere l'apparecchio.
 - L'apparecchio è stato aggiunto nella lista.
4. Passare al prospetto degli apparecchi per assegnare un nome ad un apparecchio aggiunto.
5. Selezionare l'apparecchio desiderato nel prospetto e poi toccare .
 - Viene aperto un campo di dialogo.
6. Immettere il nome dell'apparecchio e poi confermare premendo "OK".
 - Il nome dell'apparecchio è stato assegnato.



NOTA

Se sono presenti più apparecchi di un determinato modello, allora bisogna ripetere la procedura per ogni apparecchio.

7.3.2 Aggiungere apparecchio con trasmettitore manuale







Display "Apparecchi personali"

All' InScenio FM-Master EGC si possono aggiungere massimo 10 apparecchi compatibili EGC oppure apparecchi dotati di trasmettitore manuale.



iOS

Procedere nel modo seguente:

- Toccare  per aprire la lista con gli apparecchi OASE disponibili.
 - All'apertura della lista, l'InScenio FM-Master EGC cerca automaticamente gli apparecchi EGC collegati.
 - Gli apparecchi sono riconoscibili sull'immagine di prodotto tramite il trasmettitore manuale raffigurato.
- Nella lista selezionare l'apparecchio desiderato dotato di trasmettitore manuale.
 - Toccare  per acquisire informazioni relative all'apparecchio. Confermando l'interrogazione successiva tramite "OK", allora nel browser viene aperta la pagina Internet OASE con le informazioni sul prodotto.
- Toccare  per aggiungere l'apparecchio.
 - Appare una interrogazione inerente la sincronizzazione del trasmettitore manuale.
- Premere il tasto di sincronizzazione sull'apparecchio e poi confermare l'interrogazione tramite "OK".
 - Il tasto di sincronizzazione è descritto nelle istruzioni d'uso dell'apparecchio aggiunto.
 - Il trasmettitore manuale è stato sincronizzato.
 - L'apparecchio è stato aggiunto nella lista.
- Passare al prospetto degli apparecchi per assegnare un nome ad un apparecchio aggiunto.
- Selezionare l'apparecchio desiderato nel prospetto e poi toccare .
 - Viene aperto un campo di dialogo.
- Immettere il nome dell'apparecchio e poi confermare premendo "OK".
 - Il nome dell'apparecchio è stato assegnato.

Android

Procedere nel modo seguente:

- Toccare  per aprire la lista con gli apparecchi OASE disponibili.
 - All'apertura della lista, l'InScenio FM-Master EGC cerca automaticamente gli apparecchi EGC collegati.
 - Gli apparecchi sono riconoscibili sull'immagine di prodotto tramite il trasmettitore manuale raffigurato.
- Nella lista selezionare l'apparecchio desiderato dotato di trasmettitore manuale.
 - Toccare  per acquisire informazioni relative all'apparecchio. Confermando l'interrogazione successiva tramite "OK", allora nel browser viene aperta la pagina Internet OASE con le informazioni sul prodotto.
- Toccare  per aggiungere l'apparecchio.
- Confermare l'interrogazione.
- Immettere il nome dell'apparecchio e poi confermare premendo "OK".
 - Appare una interrogazione inerente la sincronizzazione del trasmettitore manuale.
- Premere il tasto di sincronizzazione sull'apparecchio e poi confermare l'interrogazione tramite "OK".
 - Il trasmettitore manuale è stato sincronizzato.
 - L'apparecchio è stato aggiunto nella lista.
 - Il nome dell'apparecchio è stato assegnato.



NOTA

In presenza di un trasmettitore manuale virtuale, il nome dell'apparecchio può riportare anche delle descrizioni dei tasti. Esempio di un InScenio FM-Master 3:

- "Stagno bio - 1: Luce 2: Skimmer 3: Cascata"



NOTA

Il trasmettitore manuale virtuale sul display "Home" può essere sincronizzato anche dopo l'aggiunta dell'apparecchio.

- Per eseguire la sincronizzazione, premere l'apposito tasto sul trasmettitore.
- La sincronizzazione del trasmettitore manuale è descritta nelle istruzioni d'uso dell'apparecchio aggiunto.

7.3.3 Filtro ProfiClear Premium – Upgrade su EGC



Display "Apparecchi personali"

Il comando deve essere compatibile EGC per poter collegare un filtro ProfiClear Premium con l'InScenio FM-Master EGC. Per un filtro ProfiClear Premium più vecchio si può realizzare la compatibilità utilizzando un comando di aggiornamento in vendita separatamente (numero articolo 47723).

Condizioni per un collegamento fra filtro ProfiClear Premium e InScenio FM-Master EGC:



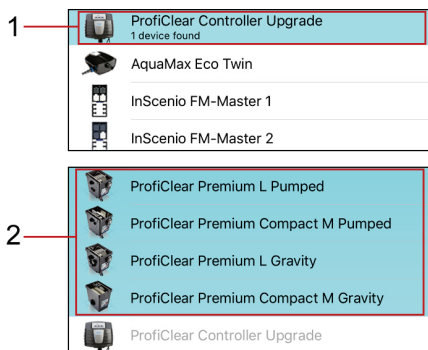



- Il filtro ProfiClear Premium è collegato correttamente sul comando con box EGC.
- Il comando ProfiClear è collegato correttamente tramite cavo EGC sull'InScenio FM-Master EGC.
- Il comando ProfiClear è attivato (il collegamento con la rete elettrica è instaurato).



FMR0053

- 1 ProfiClear Controller Upgrade
 - Selezionare e aggiungere il ProfiClear Controller nel primo passo operativo.
- 2 Varianti di ProfiClear Premium
 - Nel secondo passo operativo selezionare l'apposita variante ProfiClear Premium e aggiungerla nella lista degli apparecchi. Inoltre il filtro viene sincronizzato automaticamente sul comando.

Procedere nel modo seguente:

1. Toccare  per aprire la lista con gli apparecchi OASE disponibili.
 - All'apertura della lista, l'InScenio FM-Master EGC cerca automaticamente gli apparecchi EGC collegati. Gli apparecchi EGC devono essere collegati e attivati correttamente nella rete EGC, ossia per far sì che l'InScenio FM-Master EGC possa trovare le unità EGC. Gli apparecchi trovati sono contrassegnati a colori nella lista e sotto il nome di prodotto è riportato "Apparecchio trovato".
 - Per una nuova ricerca di apparecchi EGC collegati, toccare .
 - Gli apparecchi compatibili EGC sono riconoscibili sull'immagine di prodotto tramite il logo EGC (Easy Garden Control).
2. Selezionare l'apparecchio "ProfiClear Controller Upgrade" nella lista.
 - L'apparecchio può essere aggiunto solo se l'InScenio FM-Master EGC lo ha trovato nella rete EGC.
 - Toccare  per acquisire informazioni relative all'apparecchio. Confermando l'interrogazione successiva tramite "OK", allora nel browser viene aperta la pagina Internet OASE con le informazioni sul prodotto.
3. Toccare  per aggiungere l'apparecchio.
 - Un messaggio segnala che al ProfiClear Controller bisogna assegnare un filtro ProfiClear Premium durante il passo operativo successivo.
4. Nella lista selezionare la variante ProfiClear Premium, che è collegato con il ProfiClear Controller.
 - Le varianti ProfiClear Premium sono contrassegnate a colori nella lista.
 - Toccare  per acquisire informazioni relative all'apparecchio. Confermando l'interrogazione successiva tramite "OK", allora nel browser viene aperta la pagina Internet OASE con le informazioni sul prodotto.
5. Toccare  per aggiungere l'apparecchio.
 - Il filtro ProfiClear Premium è stato sincronizzato e aggiunto alla lista degli apparecchi.
6. Passare al prospetto degli apparecchi per assegnare un nome ad un apparecchio aggiunto.
7. Selezionare l'apparecchio desiderato nel prospetto e poi toccare .
 - Viene aperto un campo di dialogo.
8. Immettere il nome dell'apparecchio e poi confermare premendo "OK".
 - Il nome dell'apparecchio è stato assegnato.

7.3.4 Rimuovere apparecchio



Display "Apparecchi personali"

Variante 1

Procedere nel modo seguente:

1. Selezionare l'apparecchio da cancellare nella lista.
2. Toccare .
3. Confermare la seguente interrogazione premendo "OK".
 - L'apparecchio è stato eliminato.

Variante 2

Procedere nel modo seguente:

1. Toccare la riga con l'apparecchio da cancellare, tenere premuto e poi trascinare verso sinistra.



2. Toccare su "Cancellare".
 - L'apparecchio è stato eliminato.



7.4 Display "Settings"



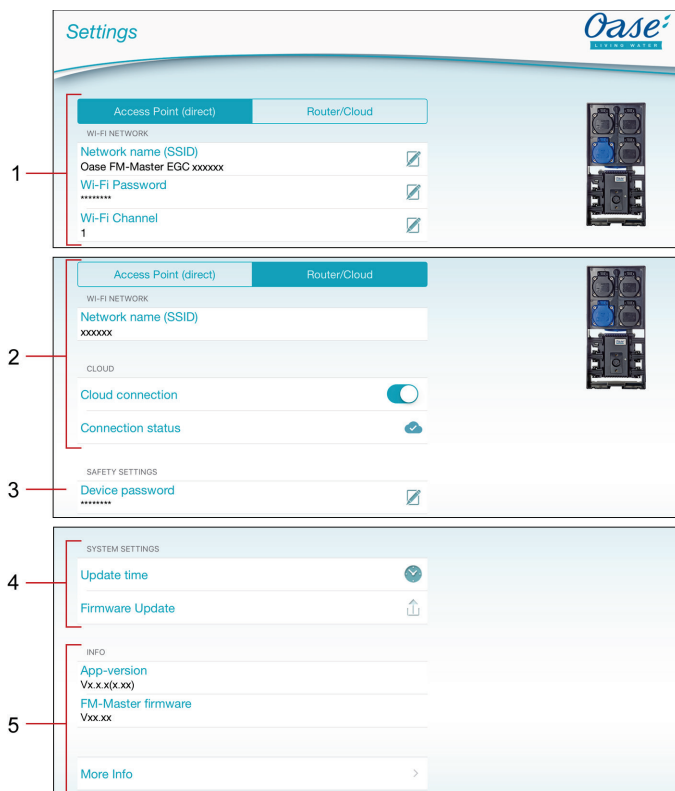





Display "Settings"



FMR0021

- 1 Tramite il pulsante **Access Point (direct)** l'InScenio FM-Master EGC viene avviato in modalità access-point. In questa modalità lo smartphone/tablet sono collegati tramite la rete WIFI "Oase FM-Master <xxxxxx>" direttamente all'InScenio FM-Master EGC (→ Instaurare il collegamento diretto WIFI (modalità access-point)).
 - Nome di rete (SSID)
 - L'apparecchio dispone di una rete wireless (WIFI) sotto il nome specificato con cui lo smartphone/tablet sono collegati direttamente.
 - Il nome di rete nell'impostazione di fabbrica è riportato sull'InScenio FM-Master EGC, vedi etichetta adesiva accanto alla targhetta di identificazione (→ Instaurare il collegamento diretto WIFI (modalità access-point)).
 - Cambiare il nome di rete tramite il simbolo touch . Gli ultimi sei caratteri "xxxxxx" sono specifici dell'apparecchio e preassegnati in modo fisso (→ Cambiare nome di rete).
 - Password WIFI
 - La password "oase1234" dell'impostazione di fabbrica è riportata sull'InScenio FM-Master EGC, vedi etichetta adesiva accanto alla targhetta di identificazione (→ Messa in funzione).
 - Tramite il simbolo touch , la password del collegamento WIFI diretto (Access Point) può essere cambiata (→ Cambiare password WIFI).
 - Canale WIFI
 - Se il canale impostato è già occupato da altre utenze radio, allora c'è la possibilità di passare ad un altro canale.

– Disturbi del collegamento WIFI possono essere eventualmente risolti scegliendo un altro canale.

- 2 Tramite il pulsante  l'InScenio FM-Master EGC viene avviato in modalità router/cloud. In questa modalità l'InScenio FM-Master EGC è collegato con una rete WIFI disponibile di un router. Per poter gestire l'apparecchio, lo smartphone/tablet devono essere collegati alla stessa rete WIFI.
(→ Instaurare il collegamento con il router WIFI tramite WPS (modalità router/cloud))
(→ Instaurare manualmente il collegamento con il router WIFI (modalità router/cloud))
 - Nome di rete (SSID)
 - Visualizza la rete WIFI con cui è collegato l'InScenio FM-Master EGC.
 - Collegamento cloud (→ Attivare collegamento cloud)
 - Tramite il simbolo touch , l'InScenio FM-Master EGC viene collegato con la cloud OASE oppure scollegato.
 - Stato del collegamento (→ Attivare collegamento cloud)
 - L'  InScenio FM-Master EGC è collegato alla cloud OASE.
 - L'  InScenio FM-Master EGC non è collegato alla cloud OASE.
- 3 Password dell'apparecchio
 - Assegnare una nuova password tramite il simbolo touch . Per eseguire la modifica, immettere la password corrente dell'apparecchio. (→ Cambiare password dell'apparecchio)
- 4 Impostazioni del sistema
 - Tramite il simbolo touch , il tempo di sistema dell'InScenio FM-Master EGC viene aggiornato sull'ora del terminale di comando. (→ Aggiornare tempo di sistema)
 - Aggiornare il firmware tramite il simbolo touch. 
 - Per eseguire l'aggiornamento, immettere la password corrente dell'apparecchio.
- 5 Visualizzazione delle informazioni sull'apparecchio. (→ Aggiornare firmware)
(→ Aggiornare firmware)

7.4.1 Instaurare il collegamento con il router WIFI tramite WPS (modalità router/cloud)



Display "Settings"

Condizione:

- Lo smartphone/tablet sono collegati direttamente (modalità access-point) con l'InScenio FM-Master EGC (→ Instaurare il collegamento diretto WIFI (modalità access-point)).
- Compatibilità con i seguenti standard WIFI:
 - InScenio FM-Master EGC: 802.11b
 - InScenio FM-Master EGC: 802.11n+g+b

Procedere nel modo seguente:

1. Toccare **Router/Cloud**.
2. Nell'interrogazione, selezionare "WPS".
 - WPS viene attivato. Entro 2 minuti attivare WPS sul router WIFI. Eventualmente, leggere le istruzioni d'uso del router.
 - Il collegamento è instaurato quando il LED dell'InScenio FM-Master EGC lampeggia lentamente in verde (2 secondi ON, 1 secondo OFF).
3. Collegare lo smartphone/tablet con la rete WIFI del router.
 - A questo punto si può collegare l'app all'InScenio FM-Master EGC tramite il router.

7.4.2 Instaurare manualmente il collegamento con il router WIFI (modalità router/cloud)



Display "Settings"

Condizione:

- Lo smartphone/tablet sono collegati direttamente (modalità access-point) con l'InScenio FM-Master EGC (→ Instaurare il collegamento diretto WIFI (modalità access-point)).
- Compatibilità con i seguenti standard WIFI:
 - InScenio FM-Master EGC: 802.11b
 - InScenio FM-Master EGC: 802.11n+g+b

Procedere nel modo seguente:

1. Toccare **Router/Cloud**.
2. Nell'interrogazione, selezionare "Collegamento manuale".
3. Immettere il nome di rete (SSID) del router.
4. Immettere la password del router e poi confermare tramite "OK".
 - L'instaurazione del collegamento viene confermata da un segnale acustico.
 - Il collegamento è instaurato quando il LED dell'InScenio FM-Master EGC lampeggia lentamente in verde (2 secondi ON, 1 secondo OFF).
5. Collegare lo smartphone/tablet con la rete WIFI del router.
 - A questo punto si può collegare l'app all'InScenio FM-Master EGC tramite il router.

7.4.3 Cambiare nome di rete



Display "Settings"

Il nome di rete può essere cambiato solo in modalità access-point (→ Instaurare il collegamento diretto WIFI (modalità access-point)).

Procedere nel modo seguente:

1. Vicino al "nome di rete (SSID)" toccare .
 - La password dell'apparecchio viene rilevata.
2. Immettere un nuovo nome di rete e poi confermare tramite "Cambiare".
 - L'InScenio FM-Master EGC segnala il cambiamento del nome emettendo un segnale di conferma.
 - Il collegamento WIFI con l'InScenio FM-Master EGC viene interrotto e poi riattivato.
3. Instaurare il collegamento WIFI con un nuovo nome di rete.

7.4.4 Cambiare password WIFI



Display "Settings"

Il nome di rete può essere cambiato solo in modalità access-point (→ Instaurare il collegamento diretto WIFI (modalità access-point)).

Procedere nel modo seguente:

1. Vicino a "password WIFI" toccare .
 - La password dell'apparecchio viene rilevata.
2. Immettere la nuova password WIFI, ripetere l'immissione e poi confermare tramite "Cambiare".
 - L'InScenio FM-Master EGC segnala il cambiamento del nome emettendo un segnale di conferma.
 - Il collegamento WIFI con l'InScenio FM-Master EGC viene interrotto e poi riattivato.
3. Instaurare il collegamento WIFI con la nuova password.

Su uno smartphone/tablet dotato di android, l'autenticazione può procedere erratamente dopo il cambio della password WIFI perché la nuova password non viene rilevata automaticamente. Intervento:

- Nelle impostazioni WIFI dello smartphone/tablet selezionare il nome di rete e poi immettere la nuova password WIFI.
- Nello smartphone/tablet, cancellare la rete WIFI, rifelezionare la rete WIFI ed effettuare il collegamento.

7.4.5 Attivare collegamento cloud



Display "Settings"

Gli apparecchi EGC collegati all'InScenio FM-Master EGC possono essere controllati da ogni dove tramite il portale web OASE. Perciò l'InScenio FM-Master EGC deve essere collegato con la cloud OASE e poi aggiunto nel portale web. Per aggiungere l'InScenio FM-Master EGC nel portale web sono necessari il numero di serie e la password dell'apparecchio.



Condizione:

L'instaurazione di un collegamento con la cloud OASE è realizzabile solo con l'InScenio FM-Master EGC e in modalità router/cloud.

(→ Instaurare il collegamento con il router WIFI tramite WPS (modalità router/cloud))

(→ Instaurare manualmente il collegamento con il router WIFI (modalità router/cloud))

Procedere nel modo seguente:

1. Sotto cloud toccare  per attivare il collegamento.
 - Viene aperto un campo di dialogo che mostra il numero di serie dell'apparecchio. Annotare questo numero di serie. È necessario per poter aggiungere l'InScenio FM-Master EGC nel portale web.
- Su computer o smartphone/tablet
2. Nel browser immettere l'indirizzo <https://egccloud.oase-livingwater.com> per caricare il portale web OASE.
3. Effettuare il log-in nel portale web.
 - Per il log-in è necessaria un'unica registrazione.
4. Aggiungere l'InScenio FM-Master EGC nel portale web.
 - È necessario il numero di serie dell'apparecchio (appare al momento dell'attivazione del collegamento cloud).
 - È necessaria la password (è stata definita alla messa in funzione dell'apparecchio). La password dell'apparecchio può essere cambiata (→ Cambiare password dell'apparecchio).
- Nell'app „Easy Control"
5. Nel menu "Settings" sotto "Cloud" controllare lo stato del collegamento.
 - L'  InScenio FM-Master EGC è collegato alla cloud OASE.
 - L'  InScenio FM-Master EGC non è collegato alla cloud OASE.
 - L'instaurazione del collegamento può richiedere alcuni minuti a seconda della connessione a internet.

7.4.6 Cambiare password dell'apparecchio



Display "Settings"

La password protegge l'InScenio FM-Master EGC dall'accesso non autorizzato. Viene definita durante la messa in funzione dell'apparecchio, però può essere cambiata.

Se la password è stata dimenticata, allora resettare le impostazioni di rete oppure ripristinare le impostazioni di fabbrica. Poi al momento dell'instaurazione del collegamento fra l'InScenio FM-Master EGC e l'app „Easy Control“ bisogna definire nuovamente una password.

- La password dell'apparecchio è necessaria per poter
 - aggiungere l'InScenio FM-Master EGC nel portale web,
 - cambiare il nome di rete (SSID) o la password WIFI in modalità access-point.
- La password viene cancellata automaticamente quando
 - si aggiorna il firmware,
 - si resettano le impostazioni di rete (→ Resettare impostazioni di rete),
 - si ripristinano le impostazioni di fabbrica (→ Ripristino delle impostazioni di rete).

Procedere nel modo seguente:

1. Vicino alla "password apparecchio" toccare .
 - La vecchia password viene rilevata.
2. Immettere la vecchia password e poi confermare premendo "OK".
3. Immettere una nuova password, ripetere l'immissione e confermare tramite "OK".



NOTA

Una volta cambiata la password, l'InScenio FM-Master EGC viene bloccato automaticamente nel portale web OASE.

- Nel portale web l'InScenio FM-Master EGC deve essere cancellato e poi aggiunto nuovamente. Perciò sono necessari il numero di serie e la nuova password dell'apparecchio.

7.4.7 Aggiornare tempo di sistema



Display "Settings"

Procedere nel modo seguente:

1. Vicina a "Aggiorna ora" toccare su .
 - Il simbolo touch è attivo se il tempo di sistema dell'InScenio FM-Master EGC differisce dall'ora del terminale di comando.
 - L'ora viene aggiornata solo quando il simbolo touch è attivo.
2. Confermare la richiesta tramite "OK".

7.4.8 Aggiornare firmware



Display "Settings"

Per eseguire l'update, l'InScenio FM-Master EGC passa alla modalità di aggiornamento del firmware e mette a disposizione una nuova rete. Per installare l'aggiornamento, collegare lo smartphone/tablet con questa rete.

Condizioni per un aggiornamento corretto del firmware:

- Altri collegamenti WIFI con l'InScenio FM-Master EGC sono staccati.
- Il collegamento WIFI dispone di un'ottima intensità di segnale.
- L'Easy Control App non viene terminata durante l'aggiornamento.
- Il modo di risparmio energetico dello smartphone/tablet è disattivato.
- L'accumulatore dello smartphone/tablet è caricato in modo sufficiente. L'aggiornamento richiede fino a 2 minuti.
- L'alimentazione elettrica dell'InScenio FM-Master EGC non viene interrotta.

Procedere nel modo seguente:

1. Vicino al „FM-Master Firmware“ toccare .
 - Il simbolo touch appare solo se l'aggiornamento è disponibile.
2. Confermare le segnalazioni per un aggiornamento corretto del firmware.
 - L'InScenio FM-Master EGC passa al modo di aggiornamento del firmware e conferma il passaggio emettendo un segnale acustico.
 - L'InScenio FM-Master EGC mette a disposizione la rete „OASE_UPDATE_xxxxxx“ o „OASE_UPDATE_EGC_xxxxxx“.
 - Appare una istruzione relativa al cambio della rete.
3. Collegare lo smartphone/tablet con la rete „OASE_UPDATE_xxxxxx“ o „OASE_UPDATE_EGC_xxxxxx“.
 - Al momento dell'interrogazione utilizzare la password standard dell'InScenio FM-Master EGC (vedi targhetta di identificazione sull'apparecchio).
4. Passare al display "Impostazioni" della app e poi confermare l'istruzione.
 - L'aggiornamento viene avviato.
 - Lo svolgimento dell'aggiornamento viene visualizzato.
5. Al termine dell'aggiornamento collegare lo smartphone/tablet nuovamente con il WIFI dell'InScenio FM-Master EGC.

7.4.9 Visualizzare informazioni sull'apparecchio



Display "Settings"

Informazioni visualizzate:

- Versione app dell'Easy Control App
- Versione firmware dell'InScenio FM-Master EGC

Toccare la voce "Altre informazioni" per visualizzare le seguenti informazioni:

- Numero di serie dell'InScenio FM-Master EGC
- Indirizzo IP locale
- Indirizzo IP dell'InScenio FM-Master EGC
- Toccare su [Informazioni di prodotto / FAQ](#), per ottenere sul sito web OASE ulteriori informazioni sul prodotto e per ricevere assistenza in caso di problemi.

7.4.10 Risetare impostazioni di rete

Le impostazioni di rete vengono resettate sullo stato di fornitura. Le immissioni memorizzate nella biblioteca dell'apparecchio e del temporizzatore rimangono invariate.

Procedere nel modo seguente:

J

1. Sfilare il tappo.
2. Inserire la spina di servizio nell'apertura fra le due prese di corrente superiori finché non si percepisce una determinata resistenza. Il tasto di reset è stato raggiunto.
3. Tenere premuto il tasto di reset per 5 secondi.
 - A brevi intervalli viene emesso un segnale acustico che conferma la cancellazione delle impostazioni di rete.
 - Le impostazioni di rete sono resettate se il LED sull'InScenio FM-Master EGC è verde.
 - Il nome di rete (SSID) e la password del router WIFI sono stati cancellati.
 - La password WIFI dell'InScenio FM-Master EGC è stata resettata sull'impostazione di fabbrica.
 - La password dell'apparecchio è stata cancellata.
 - L'InScenio FM-Master EGC si avvia in modalità access-point e a questo punto può essere collegato direttamente allo smartphone/tablet.
4. Applicare il tappo.

7.4.11 Ripristino delle impostazioni di rete

Lo stato di consegna dell'InScenio FM-Master EGC viene ripristinato. Tutti i dati immessi vanno persi.

Procedere nel modo seguente:

J

1. Sfilare il tappo.
2. Inserire la spina di servizio nell'apertura fra le due prese di corrente superiori finché non si percepisce una determinata resistenza. Il tasto di reset è stato raggiunto.
3. Tenere premuto il tasto di service per almeno 15 secondi.
 - Dopo 5 secondi viene emesso a brevi intervalli un segnale acustico che conferma la cancellazione delle impostazioni di rete. Dopo altri 10 secondi viene emesso un segnale acustico permanente. Poi il LED lampeggia e il ripristino delle impostazioni di fabbrica viene attivato.
 - Le impostazioni di fabbrica sono ripristinate se il LED è verde.
 - Il nome di rete (SSID) e la password sono stati cancellati.
 - La password WIFI dell'InScenio FM-Master EGC è stata resettata sull'impostazione di fabbrica.
 - La password dell'apparecchio è stata cancellata.
 - La lista degli apparecchi è stata cancellata.
 - L'InScenio FM-Master EGC si avvia in modalità access-point e a questo punto può essere collegato direttamente allo smartphone/tablet.
4. Applicare il tappo.

8 Eliminazione di anomalie

8.1 Tabella dei guasti

Anomalia	Causa	Intervento
Il collegamento WIFI non viene instaurato sebbene il nome di rete venga visualizzato nelle impostazioni WIFI	Lo smartphone/tablet non è in grado di aggiornare i dati di collegamento registrati per la rete	<p>iOS:</p> <ul style="list-style-type: none"> • Selezionare la rete e toccare poi su ⓘ. • Toccare su "Ignorare questa rete" per eliminarla. • Poi instaurare nuovamente il collegamento con la rete. <p>Android:</p> <ul style="list-style-type: none"> • Selezionare la rete e toccare su "Eliminare" per rimuoverla • Poi instaurare nuovamente il collegamento con la rete.
	Lo standard WIFI impostato nel router non è compatibile con l'InScenio FM-Master EGC.	L'InScenio FM-Master EGC supporta solamente lo standard WIFI 802.11b. L'InScenio FM-Master EGC supporta lo standard WIFI 802.11n+g+b
L'InScenio FM-Master EGC non reagisce alle istruzioni	WIFI disattivato su smartphone/tablet	Attivare WIFI su smartphone/tablet e instaurare il collegamento con InScenio FM-Master EGC
	Fonti di guasto fra smartphone/tablet e InScenio FM-Master EGC	<ul style="list-style-type: none"> • Ridurre la distanza fra smartphone/tablet e InScenio FM-Master EGC • Scegliere un'altra posizione per la gestione dell'apparecchio • Creare un campo visivo libero fra l'InScenio FM-Master EGC e lo smartphone/tablet. • In caso di collegamento WIFI diretto (Access Point) fra l'InScenio FM-Master EGC e lo smartphone/tablet selezionare un altro canale WIFI (→ Display "Settings").
	Distanza eccessiva fra smartphone/tablet e InScenio FM-Master EGC	<ul style="list-style-type: none"> • Ridurre la distanza, non superare la distanza max. di 80 m • Utilizzare un comune repeater in commercio, per aumentare la portata.
	L'antenna WIFI sull'InScenio FM-Master EGC si è staccata o non è collegata.	Collegare e stringere l'antenna WIFI e orientarla in direzione dello smartphone/tablet o del router.
	L'antenna WIFI dell'InScenio FM-Master EGC non è orientata.	Orientare l'antenna WIFI in direzione dello smartphone/tablet o del router.
	Alimentazione elettrica dell'InScenio FM-Master EGC	Ripristinare l'alimentazione elettrica <ul style="list-style-type: none"> • LED verde • Il LED verde lampeggia se il collegamento WIFI è instaurato
	Ricevitore difettoso nell'InScenio FM-Master EGC	Contattare il servizio assistenza OASE
	L'app „Easy Control“ è obsoleta	Installare l'app aggiornata „Easy Control“ sullo smartphone/tablet
Il sistema operativo dello smartphone/tablet è obsoleto.		Aggiornare il sistema operativo
Il dimmer non funziona	<p>Fusibile a filo sottile scattato</p> <ul style="list-style-type: none"> • Alla presa di corrente regolabile è stato collegato un apparecchio non regolabile • La potenza allacciata max. ammissibile è stata superata 	<ul style="list-style-type: none"> • Sostituire il fusibile (→ Caratteristiche tecniche) • Collegare solo apparecchi adatti alla presa regolabile • Osservare la potenza allacciata max. ammissibile
InScenio FM-Master EGC interviene all'ora sbagliata	Il tempo di sistema del InScenio FM-Master EGC non corrisponde all'ora effettiva.	Aggiornare il tempo di sistema sull'ora del terminale di comando (→ Aggiornare tempo di sistema)
L'apparecchio OASE aggiunto con radiocomando non reagisce alle istruzioni	Distanza eccessiva dall'InScenio FM-Master EGC per il radiocomando da 433,92 MHz	Ridurre la distanza fra InScenio FM-Master EGC e apparecchio OASE, non superare la distanza max. di 80 m
L'apparecchio EGC aggiunto non reagisce alle istruzioni	Linea dati interrotta	Controllare i collegamenti EGC
	Apparecchio EGC senza alimentazione elettrica	Ripristinare l'alimentazione elettrica
Nessun collegamento fra apparecchio EGC e InScenio FM-Master EGC	Linea dati interrotta	Controllare i collegamenti EGC
	Apparecchio EGC senza alimentazione elettrica	Ripristinare l'alimentazione elettrica
Ad una istruzione del trasmettitore manuale reagiscono più apparecchi	Su un canale dell'InScenio FM-Master EGC sono sincronizzati più apparecchi	<p>Eliminare l'apparecchio non desiderato</p> <ul style="list-style-type: none"> • L'eliminazione è descritta nelle istruzioni d'uso dell'apparecchio

Anomalia	Causa	Intervento
LED giallo	L'InScenio FM-Master EGC è in modalità di aggiornamento del firmware	Collegare con il WIFI „OASE_UPDATE_XXXXXX” o „OASE_UPDATE_EGC_XXXXXX” e attivare l'aggiornamento del firmware tramite l'app
Il LED giallo lampeggia lentamente (2 secondi acceso, 1 secondo spento).	L'InScenio FM-Master EGC cerca il collegamento con il router.	<ul style="list-style-type: none"> • Ridurre la distanza, non superare la distanza max. di 80 m • Eliminare le fonti di disturbo che indeboliscono il segnale WIFI (ad es. altri utenti radio, differenze di altitudine). • Accendere il router WIFI • Sul router, attivare la funzione WIFI. • Se il router non c'è più o se è guasto, resettare le impostazioni di rete dell'InScenio FM-Master EGC per poterlo comandare direttamente in modalità Access Point (→ Resettare impostazioni di rete). • Collegare l'InScenio FM-Master EGC ad un altro router (→ Instaurare il collegamento con il router WIFI (modalità router/cloud)).
Il LED rosso lampeggia.	Errore interno	<ul style="list-style-type: none"> • Staccare l'alimentazione elettrica, aspettare 10 secondi e poi ripristinare l'alimentazione elettrica • Resettare l'InScenio FM-Master EGC sull'impostazione di fabbrica
L'apparecchio non si avvia, il LED rosso lampeggia	Firmware non trovato	Avviare manualmente la modalità di aggiornamento del firmware (→ Avviamento manuale della modalità di aggiornamento del firmware)

8.2 Avviamento manuale della modalità di aggiornamento del firmware

Procedere nel modo seguente:

J

1. Staccare l'alimentazione elettrica.
2. Sfilare il tappo.
3. Inserire la spina di servizio nell'apertura fra le due prese di corrente superiori finché non si percepisce una determinata resistenza. Il tasto di reset è stato raggiunto.
4. Tenere premuto il tasto di reset.
5. Ripristinare l'alimentazione elettrica tenendo premuto il tasto di reset.
6. Dopo 2 secondi rilasciare il tasto di reset.
 - L'InScenio FM-Master EGC è in modalità di aggiornamento del firmware se il LED lampeggia in giallo.
7. Instaurare un collegamento con la rete WIFI OASE_UPDATE_XXXXXX o OASE_UPDATE_EGC_XXXXXX tramite lo smartphone/tablet.
8. Avviare l'aggiornamento del firmware tramite l'app (→ Aggiornare firmware)
9. Applicare il tappo.

9 Pulizia e manutenzione



AVVERTENZA

La tensione elettrica può causare la morte o gravi lesioni.

- Staccare la spina elettrica prima di intervenire sull'apparecchio.

9.1 Pulizia dell'apparecchio

Pulire l'apparecchio con un panno morbido, pulito e asciutto. Non utilizzare mai detersivi aggressivi o soluzioni chimiche per non corrodere il corpo o compromettere il funzionamento dell'apparecchio.

9.2 Sostituire il fusibile

Il dimmer viene protetto da un fusibile a filo sottile.

Condizione:

- Le spine elettriche degli apparecchi collegati sono staccate.

Procedere nel modo seguente:

K

1. Sfilare il tappo.
2. Agendo su un cacciavite sotto una leggera pressione, ruotare il portafusibile un quarto di giro verso sinistra (chiusura a baionetta).
3. Rimuovere il portafusibile.
4. Sostituire il fusibile a filo sottile.
Tipo: → Caratteristiche tecniche
5. Riavvitare il portafusibile.
6. Applicare il tappo.

10 Pezzi soggetti a usura

- Fusibile a filo sottile dimmer

11 Parti di ricambio

Con ricambi originali OASE l'apparecchio rimane sicuro e funzionerà sempre regolarmente.

Per i disegni dei ricambi e per i ricambi stessi, vedere al nostro sito Internet.



www.oase-livingwater.com/spareparts_INT

12 Smaltimento



NOTA

Non smaltire questo apparecchio gettandolo nei rifiuti domestici!

- Rendere inutilizzabile l'apparecchio tagliando i cavi e poi smaltirlo attraverso l'apposito sistema di ritiro.

ADVARSEL

- Dette apparat kan bruges af børn fra 8 år og derover og personer med nedsatte fysiske, sensoriske eller mentale evner eller manglende erfaring og viden, når de er under opsyn eller får instruktion i sikker brug af apparatet og forstår de dermed forbundne risici.
- Børn må ikke lege med apparatet.
- Rengøring og vedligeholdelse må ikke udføres af børn uden opsyn.
- Apparatet skal afsikres med lækageafbryder indstillet til en nominel fejlstrøm på maksimalt 30 mA.
- Enheden må kun tilsluttes, hvis de elektriske data for enheden og strømforsyningen stemmer overens. Enhedens data findes på enhedens typeskilt, på emballagen eller i denne brugsanvisning.
- Der kan opstå død eller svære kvæstelser pga. elektrisk stød! Sluk for strømtilførslen til alle apparater, der befinder sig i vandet, før du stikker hånden ned i vandet.
- Træk netstikket ud inden arbejde på apparatet.
- Dyp aldrig apparatet i vand eller andre væsker.
- Anvend ikke apparatet, hvis de elektriske ledninger eller huset er beskadiget.

Indholdsfortegnelse

1	Henvisninger vedrørende denne brugsanvisning	281
1.1	Advarselshenvisninger i denne vejledning	281
1.1.1	Henvisninger i denne vejledning	281
2	Sikkerhedsanvisninger	281
2.1	Forskriftsmæssig elektrisk installation	281
2.2	Sikker drift	282
3	Leveringsomfang	282
4	Produktbeskrivelse	282
4.1	Anvendelse i henhold til bestemmelser	283
5	Opstilling og tilslutning	283
5.1	Tilslutning af antennen	283
5.2	Opsætning af InScenio FM-Master EGC	283
5.3	Tilslut strømforsyningen	283
5.4	Tilslutning af EGC-kompatibelt apparat	284
5.5	Tilslut apparaterne til strømforsyningsfordeleren	284
6	Idrifttagning	285
6.1	Visning af driftstilstand	285
6.2	Installér appen "OASE Easy Control"	285
6.3	Etablering af forbindelse til WIFI-routeren (Router/Cloud-tilstand)	286
6.3.1	Forskellige metoder til etablering af WIFI-forbindelsen	286
6.3.2	Etablering af forbindelse til WIFI-routeren via WPS (Router/Cloud-tilstand)	286
6.4	Etablering af direkte WIFI-forbindelse (Access-Point-tilstand)	287
7	Betjening	288
7.1	Skærbilledet "Home"	288
7.1.1	Tilpasning af symbol til stikdåsen	289
7.1.2	Betjening af apparat med håndsender	290
7.1.3	Betjening af pumpen via EGC	291
7.1.4	Betjening af ProfiClear-apparater via EGC	293
7.1.5	Betjening af ProfiLux-apparater via EGC	296
7.2	Skærbilledet "Timer"	298
7.2.1	Tilføjelse af timer	299
7.2.2	Ændring/sletning af timer	299
7.3	Skærbilledet "Mine apparater"	300
7.3.1	Tilføjelse af EGC-kompatibelt apparat	301
7.3.2	Tilføjelse af apparat med håndsender	302
7.3.3	ProfiClear Premium filter – opdatering til EGC	303
7.3.4	Fjernelse af apparatet	305
7.4	Skærbilledet "Settings"	306
7.4.1	Etablering af forbindelse til WIFI-routeren via WPS (Router/Cloud-tilstand)	308
7.4.2	Manuel etablering af forbindelse til WIFI-routeren (Router/Cloud-tilstand)	308
7.4.3	Ændring af netværksnavn	309
7.4.4	Ændring af WIFI-adgangskode	309
7.4.5	Aktivering af Cloud-forbindelse	310
7.4.6	Ændring af adgangskode til enheden	311
7.4.7	Opdatering af systemtid	311
7.4.8	Opdatering af firmware	312
7.4.9	Visning af apparatoplysninger	312
7.4.10	Nulstilling af netværksindstillinger	313
7.4.11	Gendannelse af fabriksindstillinger	313

<u>8</u>	<u>Feilafhjælpning</u>	<u>314</u>
8.1	<u>Fejlfindingstabel</u>	<u>314</u>
8.2	<u>Manuel start af firmware opdatering stilstanden</u>	<u>315</u>
<u>9</u>	<u>Rengøring og vedligeholdelse</u>	<u>316</u>
9.1	<u>Rengør apparatet</u>	<u>316</u>
9.2	<u>Skift sikring</u>	<u>316</u>
<u>10</u>	<u>Lukkedele</u>	<u>316</u>
<u>11</u>	<u>Reserve dele</u>	<u>316</u>
<u>12</u>	<u>Bortskaffelse</u>	<u>316</u>
	<u>Tekniske data</u>	<u>863</u>
	<u>Symboler på apparatet</u>	<u>865</u>

1 Henvisninger vedrørende denne brugsanvisning

Velkommen til OASE Living Water. Med dit køb af InScenio FM-Master EGC har du truffet et godt valg. Inden du bruger apparatet første gang, er det vigtigt, at du læser brugsanvisningen grundigt igennem og gør dig fortrolig med apparatet. Alle arbejder på og med dette apparat må kun udføres iht. foreliggende vejledning. Sikkerhedshenvisningerne skal ubetinget overholdes for korrekt og sikker anvendelse. Opbevar denne brugsanvisning omhyggeligt. Ved ejerskifte, videregiv venligst brugsanvisningen.

1.1 Advarselshenvisninger i denne vejledning

Advarselerne i denne vejledning er klassificeret med signalord, der angiver farens omfang.



ADVARSEL

- Betegner en muligvis farlig situation.
- Manglende overholdelse kan medføre død eller alvorlige kvæstelser.



OBS!

Oplysninger der medvirker til bedre forståelse eller til forebyggelse af mulige materielle skader eller miljøskader.

1.1.1 Henvisninger i denne vejledning

A Henvisning til en figur, f.eks. figur A.

→ Henvisning til et andet kapitel.

2 Sikkerhedsanvisninger

2.1 Forskriftsmæssig elektrisk installation

- Elektriske installationer skal overholde de nationale byggebestemmelser og må kun udføres af en autoriseret elektriker.
- En person betragtes som autoriseret elektriker, hvis vedkommende som følge af sin faglige uddannelse, sin viden og erfaring er i stand til og berettiget til at bedømme og udføre det arbejde, som er blevet overdraget til vedkommende. Arbejdet som autoriseret elektriker omfatter også erkendelse af eventuelle farer og hensyntagen til relevante regionale og nationale normer, forskrifter og bestemmelser.
- Ved spørgsmål og problemer rettes henvendelse til en autoriseret el-installatør.
- Beskyt stikforbindelser mod fugt.

2.2 Sikker drift

- Det anbefales at bruge apparatet med beskyttelseskappen på. På den måde er apparatet også beskyttet mod ydre vejrpåvirkninger.
- Tilsluttede apparater, der kan udgå farer fra, skal afbrydes fra InScenio FM-Master EGC efter brugen for at undgå utilsigtet tilkobling. For eksempel:
 - Apparater, der udvikler varme.
 - Apparater med fritliggende, bevægelige dele, der kan forårsage kvæstelser, f.eks. elektriske knive eller save.
- InScenio FM-Master EGC må ikke bruges i forbindelse med medicinske apparater.
- Apparatet må ikke bæres eller trækkes i den elektriske ledning.
- Læg kablerne, så de er beskyttet mod skader, og sørg for, at ingen kan snuble over dem.
- Brug ikke multistikdåser.
- Der må kun gennemføres arbejde på apparatet, som er beskrevet i denne vejledning. Henvend dig til et autoriseret serviceværksted eller i tvivlstilfælde til producenten, hvis det ikke er muligt at afhjælpe problemerne.
- Foretag aldrig tekniske ændringer på apparatet.
- Brug kun originale reservedele og originalt tilbehør til apparatet.

3 Leveringsomfang

<input type="checkbox"/> A	Antal	Beskrivelse
1	1	InScenio FM-Master EGC
2	1	Beskyttelseshætte
3	1	Jordspyd
4	1	WiFi-antenne
5	1	Servicepal, til nulstilling til fabriksindstillingen
6	1	Slutmodstand for EGC-netværket

4 Produktbeskrivelse

InScenio FM-Master EGC er en enhedsstyring med et trådløst lokalt netværk (WiFi). De tilsluttede apparater styres via smartphone eller tablet med appen "OASE Easy Control".

Egenskaber:

- Fire omstillelige stikdåser, hvoraf den ene kan dæmpes.
- Hver stikdåse kan styres over 24 timer med et indbygget tænd/sluk-ur.
- Derudover kan op til 10 OASE-apparater med håndsender integreres og styres via appen.
- Tilslutningsmulighed for EGC-kompatible slutenheder.
 - Easy Garden Control System (EGC) giver komfortable styringsmuligheder i haven og ved dammen og tilbyder høj komfort og sikkerhed.
 - Oplysninger om EGC og de tilhørende muligheder findes på www.oase-livingwater.com/egc-start.
- Med InScenio FM-Master EGC Cloud kan EGC-kompatible slutenheder styres overalt via OASE-webportalen. Webportalen findes på <https://eqccloud.oase-livingwater.com>.
- Afdækning til beskyttelse mod vandstænk, garanteret egnet til helårsbrug.

4.1 Anvendelse i henhold til bestemmelser

InScenio FM-Master EGC må udelukkende anvendes som følger:

- Må kun anvendes som strømforsyning til egnede OASE-produkter.
- Anvendes ved omgivelsestemperaturer fra -20 °C – +45 °C.
- Drift ved overholdelse af de tekniske data.

For InScenio FM-Master EGC gælder følgende begrænsninger:

- Apparater, der kan medføre fare for personer eller genstande, og som skal slukkes med det samme i nødsituationer, må ikke tilsluttes.
- Må ikke anvendes i eller under vand.

5 Opstilling og tilslutning



ADVARSEL

Elektrisk spænding kan føre til døden eller alvorlige kvæstelser.

- Apparatet skal opstilles i en afstand af mindst 2 m fra vandet, så det ikke oversvømmes.
- Anvend apparatet med beskyttelseskappe.

5.1 Tilslutning af antennen

Sådan gør du:

C

1. Tag proppen ud, og skru antennen fast.
2. Ret antennen op.

5.2 Opsætning af InScenio FM-Master EGC

Sådan gør du:

B

- Placér apparatet i mindst 2 meters afstand fra bassinets kant.
- Sæt ikke apparatet i direkte sollys.

•

D

1. Stik jordspyddet i jorden i ca. ¾ af dets længde.
2. Sæt enheden på jordspyddet.
3. Tryk jordspyddet helt ned i jorden ved hjælp af apparatet.
4. Kontroller stabiliteten.

5.3 Tilslut strømforsyningen

Sådan gør du:

E

Apparatvarianter med lysnetstik:

- Skub lysnetkablets tilslutning på apparatets stik.

F

Apparatvariant med lysnetkabel:

- Slut apparatet til lysnettet.
 - Arbejde på lysnettet må kun udføres af en elektriker.
 - Overhold tilslutningskonfigurationen, der er angivet på mærkaten på lysnetkablet.
 - Lederne må kun sættes på med endemuffer.

5.4 Tilslutning af EGC-kompatibelt apparat

Korrekt fastgørelse af stikforbindelsen er vigtigt for at opnå en sikker forbindelse og et fejlfrit EGC-netværk. Forbindelseskablet EGC er påkrævet til tilslutningen.

- Forbindelseskablet EGC kan fås som tilbehør i længderne 2,5 m (47038), 5 m (47039) og 10 m (47040).

Sådan gør du:

G, H

1. Fjern slutmodstanden EGC på enheden.
2. Sæt stikforbindelsen på, og fastgør den med de to skruer (maks. 2,0 Nm).
 - Gummitætningerne skal være rene og sidde helt præcist.
 - Udskift en beskadiget gummitætning.
3. På det sidste apparat i EGC-netværket fjernes hættten på EGC-OUT, slutmodstanden sættes på og fastgøres med de to skruer (maks. 2,0 Nm).
 - På det sidste apparat i EGC-netværket er der ikke tilsluttet et forbindelseskabel EGC på EGC-OUT. På denne EGC-OUT skal slutmodstanden sættes på, så EGC-netværket afsluttes korrekt.
 - Slutmodstanden medfølger ved levering af InScenio FM-Master EGC.

5.5 Tilslut apparaterne til strømforsyningsfordeleren

- Tilslut kun apparatet via stikkontakt.
- Tilslut ikke InScenio-kontrolanordninger eller bærbare stikdåser til apparatet.

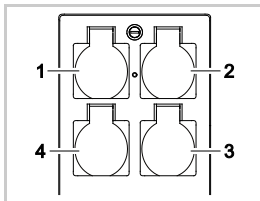

- 1 Stikdåse 1, kan slås til (maks. 10 A/2000 W)
- 2 Stikdåse 2, kan slås til (maks. 10 A/2000 W)
- 3 Stikdåse 3, kan slås til (maks. 10 A/2000 W)
- 4 Stikdåse 4, kan slås til og dæmpes (40 W ... 320 W)

BEMÆRK: Den samlede belastning på enheden må ikke overstige 16 A/3600 W!

Sådan gør du:

1. Vælg en egnet stikdåse (se figuren ovenfor), og sæt apparatets stik i stikdåsen.
 - Kontroller, om apparatet må sluttes til denne stikdåse. Det kan du læse i brugsanvisningen til det apparat, du vil tilslutte.
 - Apparater, der forsynes med strøm via en transformator, må ikke sluttes til den dæmpbare stikdåse.
 - EGC-kompatible apparater må ikke sluttes til den dæmpbare stikdåse, da dette medfører beskadigelse af disse.
- I
2. Sæt beskyttelsesafdækningen på.

6 Idrifttagning

Betjeningen sker på din smartphone/tablet via OASE-appen "Easy Control". Ibrugtagningen gennemføres i denne rækkefølge:

1. Installer appen "Easy Control". (→ Installér appen "OASE Easy Control")
2. Forbind InScenio FM-Master EGC med lysnettet.
3. Etabler WIFI-forbindelse.

Din smartphone/tablet kan forbindes med InScenio FM-Master EGC på to måder (WIFI):

- Smartphone/tablet og InScenio FM-Master EGC er forbundet via en WIFI-router. (→ Etablering af forbindelse til WIFI-routeren (Router/Cloud-tilstand))
- Smartphone/tablet og InScenio FM-Master EGC er forbundet direkte med hinanden. (→ Etablering af direkte WIFI-forbindelse (Access-Point-tilstand))



BEMÆRK

LED på InScenio FM-Master EGC viser den aktuelle driftstilstand.

6.1 Visning af driftstilstand

A

LED-dioden på enheden viser driftstilstanden for InScenio FM-Master EGC.

- Hjælp til fejlfinding eller forkert adfærd: (→ Fejlfindingstabel)

Farve-LED	Status-LED	Beskrivelse
–	Fra	InScenio FM-Master EGC er slukket
Grøn	Lyser	InScenio FM-Master EGC er driftsklar og i Access Point-tilstand
	Blinker hurtigt	WPS er aktiveret, InScenio FM-Master EGC venter på adgangsdata fra routeren.
	Blinker langsomt (2 sekunder tændt, 1 sekund slukket)	InScenio FM-Master EGC Er driftsklar og forbundet med routeren.
Gul	Lyser	InScenio FM-Master EGC starter eller er i opdateringstilstand
	Blinker hurtigt	Firmware-opdatering gennemføres
	Blinker langsomt (2 sekunder tændt, 1 sekund slukket)	InScenio FM-Master EGC søger efter forbindelse til routeren
Rød	Blinker	Fejl Afhjælpning: <ul style="list-style-type: none"> • Afbryd strømforsyningen, vent 10 sekunder, genopret strømforsyningen • Nulstil InScenio FM-Master EGC til fabriksindstillinger (→ Gendannelse af fabriksindstillinger) • Udfør firmware_opdatering (→ Opdatering af firmware)

6.2 Installér appen "OASE Easy Control"

iOS

Android

Sådan gør du:



1. Åbn Google Play eller App Store.

2. Find appen "OASE Easy Control", og installer den.
 - Følg vejledningen under installationen.
3. Bekræft forespørgsler om adgang til enhedsspecifikke interne data.
 - Hvis der tillades adgang, kan der skabes individuelle produktbilleder til at beskrive stikdåserne.
 - Forespørgslen udføres under installationen (Android) eller under kørsel af appen (iOS).

Efter gennemført installation vises appen på skærmen.

6.3 Etablering af forbindelse til WIFI-routeren (Router/Cloud-tilstand)

Forudsætning:

- WIFI-rækkevidden mellem router og InScenio FM-Master EGC er op til 80 m uden forstyrrende elementer og ved frit udsyn.
- Kompatibilitet med følgende WIFI-standarder:
 - InScenio FM-Master EGC: 802.11b
 - InScenio FM-Master EGC: 802.11n+g+b

6.3.1 Forskellige metoder til etablering af WIFI-forbindelsen

Forbindelsen kan etableres på tre forskellige måder:

- Forbindelse via WPS med tryk på en knap
- Forbindelse med „Oase Easy Control“-appen via WPS (→ Etablering af forbindelse til WIFI-routeren via WPS (Router/Cloud-tilstand))
- Forbindelse med „Oase Easy Control“-appen manuelt (→ Manuel etablering af forbindelse til WIFI-routeren (Router/Cloud-tilstand))

6.3.2 Etablering af forbindelse til WIFI-routeren via WPS (Router/Cloud-tilstand)

Sådan gør du:

På routeren:

1. Tryk på WPS-knappen på routeren for at aktivere WPS.
 - Se anvisningerne i routerens betjeningsvejledning.
 - WPS er kun aktiv i et begrænset tidsrum. Aktiver WPS på InScenio FM-Master EGC inden for dette tidsrum.

J

På InScenio FM-Master EGC:

2. Før servicestiften ind i åbningen mellem de to øvre stikdåser, indtil der mærkes modstand. Serviceknappen er nået.
3. Tryk kortvarigt på serviceknappen (maks. 2 sekunder) for at aktivere WPS.
 - LED'en lyser grønt og blinker hurtigt.
 - WPS forbliver aktiv i 2 minutter.
 - Forbindelsen er oprettet, når LED'en blinker grønt langsomt (2 sekunder tændt, 1 sekund slukket).

På smartphone/tablet:

4. Etabler forbindelse til WIFI-routeren.
5. Start "OASE Easy Control"-appen.
 - InScenio FM-Master EGC kan nu styres via appen "OASE Easy Control".
 - Ved etablering af den første forbindelse med InScenio FM-Master EGC skal man vælge en adgangskode til apparatet, så InScenio FM-Master EGC er beskyttet mod uautoriseret adgang.
 - Skriv adgangskoden til apparatet ned, da den også kræves ved tilføjelse af InScenio FM-Master EGC til OASE-Cloud. (→ Ændring af adgangskode til enheden)





6.4 Etablering af direkte WIFI-forbindelse (Access-Point-tilstand)

Forudsætning:

- WIFI-rækkevidden mellem router og InScenio FM-Master EGC er op til 80 m uden forstyrrende elementer og ved frit udsyn.
- Kompatibilitet med følgende WIFI-standarder:
 - InScenio FM-Master EGC: 802.11b
 - InScenio FM-Master EGC: 802.11n+g+b
- Netværksnavn (SSID) ① og WIFI-adgangskode ② findes på etiketten ved siden af typeskiltet på InScenio FM-Master EGC.
- Forbindelsen er krypteret og beskyttet med en adgangskode.
 - Anbefaling: Skift adgangskode efter første ibrugtagning for at forhindre uautoriseret adgang til InScenio FM-Master EGC.
- De sidste seks tegn i netværksnavnet (SSID) "Oase FM-Master <xxxxxx>" gælder specifikt for enheden og kan ikke ændres.
- InScenio FM-Master EGC har som fabriksindstilling adgangskoden "oase1234".

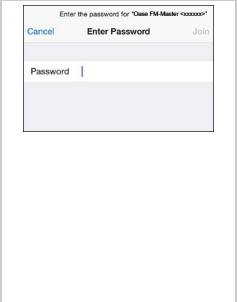

De anvendte ikoner kan afvige fra ikonerne på din smartphone/tablet.

iOS	Android	Sådan gør du:
		1. Åbn Indstillinger.
		2. Vælg WIFI, og aktiver. 3. Vælg "Oase FM-Master <xxxxxx>" på netværkslisten.
		4. Indtast WIFI-adgangskoden, og vælg "Tilslut". <ul style="list-style-type: none"> – Forbindelsen til InScenio FM-Master EGC etableres. – Efter korrekt tilslutning vises "Tilsluttet" (Android) eller "✓" (iOS) under netværksnavnet. – Andre WIFI-forbindelser er deaktiveret.
		5. Start OASE-appen "FM-Master". <ul style="list-style-type: none"> – Appen vælger automatisk det sprog, som styresystemet bruger. Hvis appen ikke understøtter sproget, bruges engelsk som standard. – Ved etablering af den første forbindelse med InScenio FM-Master EGC skal man vælge en adgangskode til apparatet, så InScenio FM-Master EGC er beskyttet mod uautoriseret adgang. – Skriv adgangskoden til apparatet ned, da den også kræves ved tilføjelse af InScenio FM-Master EGC til OASE-Cloud. (→ Ændring af adgangskode til enheden)

7 Betjening

7.1 Skærbilledet "Home"











Skærbilledet "Home"

De tilsluttede enheder betjenes via skærbilledet "Home". En tilsluttet enhed vælges ved en håndbevægelse mod højre eller venstre.



FMR0035

- 1 
 - Tænd/sluk stikdåse
 - Tryk på symbolet for at tænde eller slukke stikdåsen.
 - Føj billede til symbolet (→ Tilpasning af symbol til stikdåsen)
- 2 
 - Aktivering/deaktivering af timer
 - Tryk på symbolet for at aktivere eller deaktivere timeren til de fire stikdåser.
- 3 ○ ○ ○ ○ ○ Antal tilføjede apparater.
 - Stryg på skærmen til højre eller venstre for at vælge et apparat.
- 4 
 - Skærbilledet "Home"
 - Tryk på symbolet for at vælge skærbilledet.
 - Fra dette skærbillede betjenes de tilsluttede enheder.
 -  Skærbilledet "Timer"
 - Tryk på symbolet for at vælge skærbilledet.
 - Døgnstyring af stikdåser med integrerede timere (tænd-/slukure).
 -  Skærbilledet "Mine apparater"
 - Tryk på symbolet for at vælge skærbilledet.
 - Tilføj og konfigurer fjernstyrede OASE-apparater.
 -  Skærbilledet "Settings"
 - Tryk på symbolet for at vælge skærbilledet.
 - Vis apparatoplysninger.
 - Etabler forbindelse med apparatet direkte (Access Point) eller via en WIFI-router (Router).
 - Skift netværksnavn (SSID) og adgangskode.
 - Opdater firmware.

- 5  Status på WIFI-forbindelse
- ONLINE: Smartphone/tablet er forbundet med InScenio FM-Master EGC.
 - OFFLINE: Smartphone/tablet er ikke forbundet med InScenio FM-Master EGC.
- 6 15:51 Systemtid for InScenio FM-Master EGC.
- Systemtiden kan opdateres til betjeningsenhedens klokkeslæt. (→ Opdatering af systemtid)
- 7  Dæmp det tilsluttede apparat på venstre nedre stikdåse
- Tryk på knappen, og skub skyderen for at dæmpe det tilsluttede apparat.
 - Tryk på pilen for dæmpe det tilsluttede apparat gradvist.
 - Tilgængelig funktion for dæmpbare OASE-apparater.

7.1.1 Tilpasning af symbol til stikdåsen



Skærbilledet "Home"

Symbolerne til at slå stikdåser til og fra kan tilpasses med billeder.



FMR0036

- 1 Symbol til at slå stikdåser til og fra

iOS

Sådan gør du:

1. Tryk på symbolet og hold nede i 2 sekunder.
 - En dialogboks med valgmuligheder åbnes.
2. Vælg et billede fra biblioteket, optag eller fjern med det indbyggede kamera.

Android

Sådan gør du:

1. Tryk på symbolet og hold nede i 2 sekunder.
 - En dialogboks med valgmuligheder for kameraet åbnes.
2. Optag det ønskede objekt med det indbyggede kamera.
 - Billedet tilføjes automatisk til symbolet.

7.1.2 Betjening af apparat med håndsender



Skærbilledet "Home"

I forbindelse med enheder med håndsender vises håndsenderen på skærmen. Funktioner og betjeningskomfort er identisk.

OASE-produktnavnet vises på skærbilledet øverst til venstre. Det tilføjede apparat kan identificeres entydigt ved et unikt navn.



FMR0020

1 Virtuel fjernbetjening

- Den virtuelle fjernbetjening er identisk med den fysiske fjernbetjening.
- Et tilføjet apparat kan tildeles flere virtuelle eller fysiske fjernbetjeninger.
- Flere ens apparater kan betjenes sammen med en virtuel fjernbetjening. For at gøre dette skal den virtuelle fjernbetjening programmeres til hvert apparat.

Programmering af fjernbetjeningen er beskrevet i brugsanvisningen til det tilføjede apparat.

Sådan gør du:

1. Tryk på knappen for den virtuelle fjernbetjening, eller tryk og hold den nede.
 - En rød LED-diode viser, at funktionen er udført.
 - Knappens funktion er beskrevet i brugsanvisningen for det tilføjede apparat.

7.1.3 Betjening af pumpen via EGC



Skærbilledet "Home"

OASE-produktnavnet vises på skærbilledet øverst til venstre. Det tilføjede apparat kan identificeres entydigt ved et unikt navn.



FMR0037

- 1 Felter til betjening og til visning af aktuelle værdier.
- 2 Tænd eller sluk for apparatet.
 - Tryk på touch-symbolet "Til" for at tænde apparatet.
 - Tryk på touch-symbolet "Fra" for at slukke for apparatet.
- 3 Statusvisning for EGC-forbindelse
 - Statusvisning lyser grønt:
 - Forbindelsen mellem EGC-enhed og InScenio FM-Master EGC er aktiv.
 - Statusvisning lyser gråt, og produktbilledet bliver gråt:
 - Ingen forbindelse mellem EGC-enhed og InScenio FM-Master EGC. (→ Fejlafhjælpning)



Dynamic Function Control (DFC)

Findes kun på pumper, der understøtter funktionen. DFC-funktionen er beskrevet i brugsanvisningen til pumpen.

Sådan gør du:

1. Tryk på "Til" eller "Fra" for at tænde eller slukke for DFC-funktionen.
 - Når DFC-funktionen er tændt, vises den aktuelle Scene.
2. For at skifte Scene skal du berøre nummeret på Scene, og holde det inde 2 sekunder.
 - En dialogboks åbnes.
 - Der kan vælges mellem forskellige Scene.
3. Vælg ønsket Scene.
4. Tryk på "OK" for at anvende indstillingen.
 - Nummeret på Scene vises i feltet.
5. Tryk på "Afbryd" for at afbryde proceduren.



Seasonal Flow Control (SFC)

Findes kun på pumper, der understøtter funktionen. SFC-funktionen er beskrevet i brugsanvisningen for pumpen.

- Tryk på "Til" eller "Fra" for at tænde eller slukke for SFC-funktionen.
 - Når SFC-funktionen er tændt, vises den aktuelle modus.
- Pumpen skifter automatisk mellem tre modi. På den måde kan pumpen tilpasse sig økologien i det enkelte bassin.
 - Min: Vinterdrift, lav transportkapacitet.
 - Med: Overgangstid, mellemstor transportkapacitet.
 - Max: Sommerdrift, høj transportkapacitet.



Indstilling af pumpens kapacitet

Når DFC-funktion eller SFC-funktion er slået til, er det ikke muligt at foretage indstillinger. Feltet er gråt.

Sådan gør du:

- Tryk på knappen, og skub skyderen for at justere pumpens effekt.
 - Den indstillede effekt vises i %.
 - 0 %: Pumpe er i tomgang.
 - 100 %: Maks. pumpeeffekt.

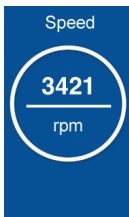

Pumpens omdrejningstal

- Visning af det aktuelle omdrejningstal i omdrejninger/minut.



Pumpens driftsvarighed

- Visning af den samlede driftsvarighed i timer.

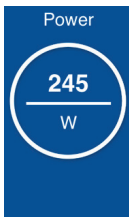

Pumpens strømforbrug

- Visning af den aktuelle effekt i watt.

7.1.4 Betjening af ProfiClear-apparater via EGC



Skærbilledet "Home"

OASE-produktnavnet vises på skærbilledet øverst til venstre. Det tilføjede apparat kan identificeres entydigt ved et unikt navn.



FMR0039

- 1 Felter til betjening og til visning af aktuelle værdier.
 - Strøg vertikalt over felterne for at vise yderligere felter.
- 2 Tænd eller sluk for apparatet.
 - Tryk på touch-symbolet "Til" for at tænde apparatet.
 - Tryk på touch-symbolet "Fra" for at slukke for apparatet.
- 3 Statusvisning for EGC-forbindelse
 - Statusvisning lyser grønt:
 - Forbindelsen mellem EGC-enhed og InScenio FM-Master EGC er aktiv.
 - Statusvisning lyser gråt, og produktbilledet bliver gråt:
 - Ingen forbindelse mellem EGC-enhed og InScenio FM-Master EGC. (→ Fejlafhjælpning)
- 4 Visning af systemmeddelelser
 - Viser den systemmeddelelse, der forekom sidst.
 - Tryk på systemmeddelelsen, og bliv ved med at trykke i 1 sekund for at få vist og nulstille alle systemmeddelelser.
 - Der åbnes en dialogboks, som viser alle foreliggende systemmeddelelser.
 - Efter afhjælpning af årsagen slettes systemmeddelelserne automatisk. Man kan også vælge at kvittere for dem via dialogfeltet.
 - Brugsanvisningen til ProfiClear-enheden indeholder detaljerede beskrivelser af mulige årsager og afhjælpning.

Water temp.



A blue square icon with a white circle in the center. Inside the circle, the number '18' is displayed above a horizontal line, with '°C' below the line.

Aktuel vandtemperatur i °C

- Kun visning.

Cleanings

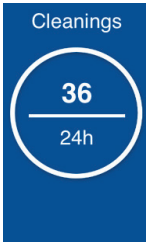

A blue square icon with a white circle in the center. Inside the circle, the number '36' is displayed above a horizontal line, with '24h' below the line.

Antal rengøringer i de sidste 24 timer

- Summen af de automatiske og tidsafhængige rengøringsprocesser vises.
- Værdien gemmes i filtrets styring.

BEMÆRK:

Filtersystemets egenkontrol overvåger den automatiske rensning. Kontrollen sker automatisk i en 2 x 24 timers cyklus. Kontrollen er først aktiv fra en vandtemperatur på >12 °C. Kontrollen kan medføre, at der bliver vist meget forskellige værdier.

Første 24-timers cyklus

- Hvis der registreres mindst et rensningsforløb, gentages cyklussen efter udløb.
- Hvis der ikke registreres et automatisk rensningsforløb, starter den anden 24-timers cyklus efter udløbet af cyklussen.

Anden 24-timers cyklus

Den tidsafhængige rensning er deaktiveret. Derved reduceres antallet af rensningsforløb.

- Hvis der registreres mindst et automatisk rensningsforløb, starter den første 24-timers cyklus igen efter udløbet af cyklussen.
- Hvis der ikke registreres et automatisk rensningsforløb, aktiveres systemmeddelelsen *Er22* efter udløbet af cyklussen. Den tidsafhængige rensning starter igen.
 - Hvis der starter et automatisk rensningsforløb nu, starter den første 24-timers cyklus igen. Systemmeddelelsen *Er22* nulstilles automatisk.

Cleanings

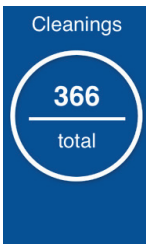

A blue square icon with a white circle in the center. Inside the circle, the number '366' is displayed above a horizontal line, with 'total' below the line.

Antal rengøringsprocesser i alt

- Summen af de automatiske, manuelle og tidsafhængige rengøringsprocesser vises.
- Værdien gemmes i filtrets styring.

Man. Cleaning





A blue square icon with a white play button and a circular arrow. Below the icon is a blue rectangular button with a white play button.

Manuel rengøring

Manuelt udløst rengøringsproces.

Sådan gør du:

1. Tryk på  for at starte processen.
 - Hver aktiv rengøringsproces (automatisk, tidsafhængig eller manuel) standses.
2. Tryk igen på  for at afbryde proceduren.

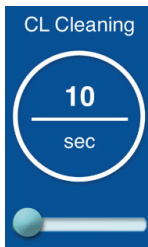

Rengøringstid "Cleaning" (CL)

Indstillingen ændrer varigheden af rengøringsprocessen. Rengøringstiden skal forlænges, hvis smudsindholdet ikke skylles væk uden problemer. Det kan f.eks. være nødvendigt, hvis meget lange eller snirklede afløbsledninger er blevet installeret, eller der samler sig særlig meget klæbrig smuds (f.eks. i gydeperioder).

- En forlænget rengøringstid øger vandforbruget. Som regel er grundindstillingen på 10 s tilstrækkelig (svarer ca. til en $\frac{1}{8}$ tromleomdrejning).

Sådan gør du:

- Tryk på knappen, og skub skyderen for at justere tiden.
 - Indstilleligt område: 10 – 30 s.



EC Extra Cl.

Forlænget rengøringstid "Extra Cleaning" (EC)

En forlænget rengøringstid efter hvert 20. rengøringsforløb hindrer store aflejringer i smudsrenden eller rørdningssystemet. Derved bliver ledningssystemet spulet med regelmæssige intervaller.

Hvis der alligevel samler sig smuds på en skadelig måde, og det forårsager aflejringer, kan du øge rengøringstiden og således spule ledningen med ekstra vand.

Sådan gør du:

- Tryk på knappen, og skub skyderen for at justere tiden.
 - Indstilleligt område: 10 – 60 s.



IN Interval

Tidsafhængig rengøring "Intervall" (IN)

Ud over den automatiske rengøring kan der også indstilles en tidsafhængig rengøring. Denne funktion er især nyttig for fiskedamme. Dermed sikres det også ved et lavt smudsindhold, at ekskrementer altid fjernes fra vandkredsløbet, inden næringsstoffer kan udløses.

Den tidsafhængige rengøring har ingen indflydelse på den automatiske rengøring, der starter ved et for lavt vandniveau. Efter hver automatisk rengøring sættes tidsintervallet tilbage og tiden forløber på ny.

Sådan gør du:

- Tryk på knappen, og skub skyderen for at justere tiden.
 - Indstilleligt område: 0; 3 – 60 min.
 - 0 minutter: Funktionen er deaktiveret.
 - Grundindstilling: 20 minutter (den optimale indstilling til de fleste anvendelser).

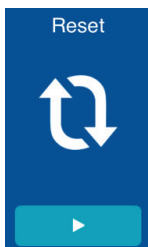

Reset

Grundindstillinger

Styringen nulstilles til grundindstillinger.

- Alle individuelt indstillede værdier overskrives!
- Følgende værdier indstilles:
 - Rengøringstid CL: 10 s
 - Forlænget rengøringstid EC: 20 s
 - Interval for tidsafhængig rengøring IN: 20 min

7.1.5 Betjening af ProfiLux-apparater via EGC



Skærbilledet "Home"

OASE-produktnavnet vises på skærbilledet øverst til venstre. Det tilføjede apparat kan identificeres entydigt ved et unikt navn.



FMR0054

- 1 Felter til betjening og til visning af aktuelle værdier.
 - Stryk vertikalt over felterne for at vise yderligere felter.
- 2 Tænd eller sluk for apparatet.
 - Tryk på touch-symbolet "Til" for at tænde apparatet.
 - Tryk på touch-symbolet "Fra" for at slukke for apparatet.

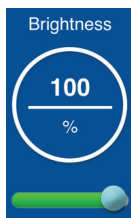

Indstilling af lysstyrken

Lysstyrken indstilles for alle LED-lygter. En separat indstilling er ikke mulig.

Sådan gør du:

- Tryk på knappen, og skub skyderen for at indstille lysstyrken.
 - Når show-funktionen er tændt, vises den aktuelle Scene.
 - Den indstillede lysstyrke vises i %.
 - 0 %: LED-lygter slukket.
 - 100 %: Maks. lysstyrke.

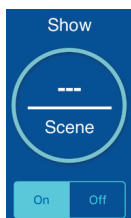

Indstilling af show

Show-funktionen indeholder flere Scenen med forskellige lys-koreografier. Showet indstilles for alle LED-lygter. En separat indstilling er ikke mulig.

Sådan gør du:

1. Tryk på "Til" eller "Fra" for at tænde eller slukke for show-funktionen.
 - Når show-funktionen er tændt, vises den aktuelle Scene.
2. For at skifte Scene skal du berøre nummeret på Scene, og holde det inde 2 sekunder.
 - En dialogboks åbnes.
 - Der kan vælges mellem forskellige Scene.
3. Vælg ønsket Scene.
4. Tryk på "OK" for at anvende indstillingen.
 - Nummeret på Scene vises i feltet.
5. Tryk på "Afbryd" for at afbryde proceduren.



Indstilling af farve

Farven indstilles for alle LED-lygter. En separat indstilling er ikke mulig.

Sådan gør du:

1. Tryk på den farvede cirkel, og hold inde i 2 sekunder.
 - En dialogboks åbnes.
2. Tryk på den ønskede farve i en farvering, eller stryg over farveringen for at vælge farven.
 - Ved at trykke på den hvide indvendige cirkel vælges farven "hvid".
3. Tryk på "OK" for at anvende indstillingen.
4. Tryk på "Afbryd" for at afbryde proceduren.

Select Color



Cancel

OK



Indstilling af show-hastighed

Hastigheden, som det valgte show kører med, indstilles. Showet gentages konstant.

Sådan gør du:

- Tryk på knappen, og skub skyderen for at justere hastigheden.
 - Indstilleligt område: 1 – 100.



7.2 Skærbilledet "Timer"

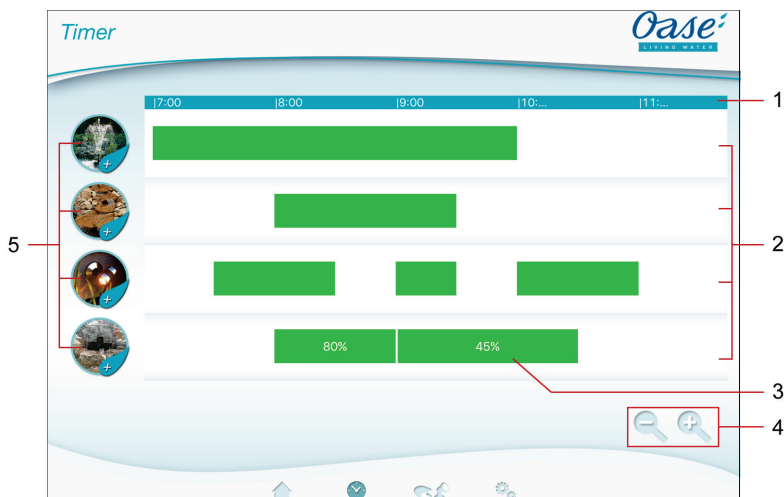

Skærbilledet "Timer"



FMR0023

- 1 Døgnskala (fra klokken 0:00 til klokken 24:00)
- 2 Tidsakse til visning af den programmerede timer
 - Alle stikdåser er allokeret til en tidsakse.
 - Programmerede timere vises som grønne bjælker på tidsaksen.
 - Visningen tilpasses med touch-berøringer på området ved tidsakserne:
 - Stryk til højre eller til venstre for at vise andre klokkeslæt.
 - Spred fingrene ud for at strække tidsaksen ud.
 - Saml fingrene ud for at trække tidsaksen sammen.
- 3 Programmeret timer
 - Den grønne bjælke viser tidsrummet, hvor der er tændt for stikdåsen.
 - Til- og frakoblingstiden kan aflæses på døgnskalaen.
 - Ved stikdåser med dæmper vises desuden dæmperens indstillede procentværdi.
- 4 Redigeringshjælp ved et lille display:
 -  Touch-symbol
 - Sammentrækning af tidsakse.
 -  Touch-symbol
 - Udstrækning af tidsakse.
- 5 Stikdåsens touch-symbol
 - Berør touch-symbolet for at programmere en ny timer.

7.2.1 Tilføjelse af timer



Skærbilledet "Timer"

Add new timer

Dimmer	Start time	End time
	17 07	18 27
100 %	18 08	20 28
	20 10	22 30
	21 11	23 31
	22 12	00 32
	23 13	01 33

FMR0024

Sådan gør du:

1. Tryk på touch-symbolet for den ønskede stikdåse, eller tryk på og hold fingeren på et frit område på tidsaksen.
 - Der vises en timer vises.
2. Stryg lodret hen over det pågældende talhjul, indtil den ønskede starttid og sluttid er indstillet.
3. Indstil desuden en procentværdi ved stikdåsen med dæmper.
4. Tryk på for at tilføje timeren.
 - Timeren vises på tidsaksen.
- Tryk på for at afbryde proceduren.

7.2.2 Ændring/sletning af timer



Skærbilledet "Timer"

Change time

Dimmer	Start time	End time
	16 57	18 27
81 %	17 58	20 28
	18 59	21 29
	19 00	22 30
	20 01	23 31
	21 02	00 32
	22 03	01 33

FMR0025

Ændring af timer

Sådan gør du:

1. Tryk på og hold fingeren på den ønskede timer.
 - Timeren vises.
2. Stryg vandret hen over det pågældende talhjul for at indstille den ønskede starttid og sluttid.
3. Indstil desuden en procentværdi ved stikdåsen med dæmper.
4. Overtagelse af indstillinger:
5. Tryk på for at overtage ændringerne.
 - Timeren vises på tidsaksen.
- Tryk på for at afbryde proceduren.

Sletning af timer

Sådan gør du:

1. Tryk på og hold fingeren på den ønskede timer.
 - Timeren vises.
2. Tryk på  for at slette den programmerede timer.
 - Der vises en forespørgsel, om det kun er denne timer eller alle programmerede timer, der skal slettes.
3. Tryk på den ønskede kommando.
 - Timere eller alle timer i stikdåsen slettes.

7.3 Skærbilledet "Mine apparater"



Skærbilledet "Mine apparater"

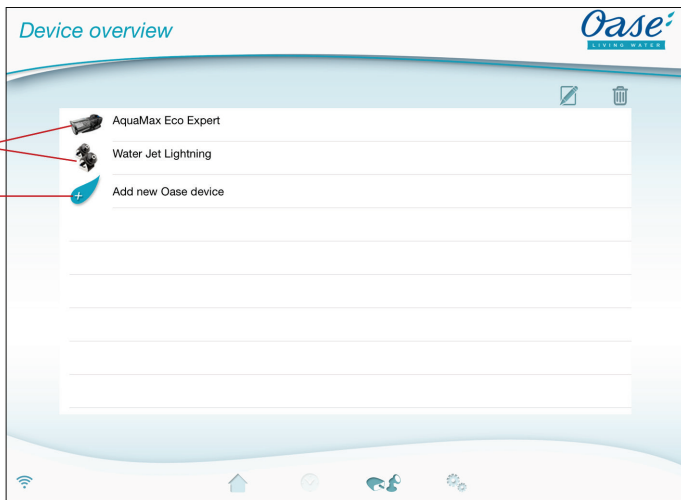

FMR0016

- 1 Allerede tilføjede apparater
- 2 Tilføj nyt apparat



- Tilføjelse af apparatets navn
- Vælg apparatet, og tryk på touch-symbolet.



- Fjernelse af apparatet
- Vælg apparatet, og tryk på touch-symbolet.





7.3.1 Tilføjelse af EGC-kompatibelt apparat



Skærbilledet "Mine apparater"

Der kan maksimalt tilføjes 10 EGC-kompatible enheder eller enheder med håndsender til InScenio FM-Master EGC.

Sådan gør du:

1. Tryk på  for at åbne listen med tilgængelige OASE-apparater.
 - Ved åbningen søger InScenio FM-Master EGC automatisk efter tilsluttede EGC-apparater. EGC-apparaterne skal sluttes korrekt til i EGC-netværket og være tilkoblet, så InScenio FM-Master EGC kan finde EGC-apparaterne. Fundne apparater er markeret med farve på listen, og under produktnavnet står der "Apparat fundet".
 - EGC-kompatible apparater kan genkendes på EGC-logoet (Easy Garden Control) i produktbilledet.
 - Hvis du igen vil søge efter tilsluttede EGC-apparater, skal du trykke på .
2. Vælg det ønskede EGC-kompatible apparat på listen.
 - Der kan kun tilføjes EGC-apparater, som InScenio FM-Master EGC har fundet i EGC-netværket.
 - Tryk på  for at få oplysninger om apparatet. Hvis følgende forespørgsel bekræftes med "OK", åbnes OASEs hjemmeside med produktinformationer i browseren.
3. Tryk på  for at tilføje apparatet.
 - Apparatet er tilføjet apparatlisten.
4. For at give det tilføjede apparat et navn skal du skifte til apparatoversigten.
5. Vælg det ønskede apparat i apparatoversigten, og tryk på .
 - En dialogboks åbnes.
6. Indtast navn på apparatet, og bekræft med "OK".
 - Apparatnavnet er blevet tildelt.



BEMÆRK

Hvis der er flere apparater af én type, skal processen gentages for alle apparater.

7.3.2 Tilføjelse af apparat med håndsender







Skærmbilledet "Mine apparater"

Der kan maksimalt tilføjes 10 EGC-kompatible enheder eller enheder med håndsender til InScenio FM-Master EGC.



iOS

Sådan gør du:

- Tryk på  for at åbne listen med tilgængelige OASE-apparater.
 - Ved åbningen søger InScenio FM-Master EGC automatisk efter tilsluttede EGC-apparater.
 - Apparater med håndsender kan genkendes på den viste håndsender i produktbilledet.
- Vælg det ønskede apparat med håndsender på listen.
 - Tryk på  for at få oplysninger om apparatet. Hvis følgende forespørgsel bekræftes med "OK", åbnes OASEs hjemmeside med produktinformationer i browseren.
- Tryk på  for at tilføje apparatet.
 - Der vises en forespørgsel om at programmere håndsenderen.
- Tryk på programmeringsknappen på apparatet, og bekræft herefter forespørgslen med "OK".
 - Programmeringsknappen på apparatet er beskrevet i brugsanvisningen til apparatet.
 - Fjernbetjeningen er programmeret.
 - Apparatet er tilføjet apparatlisten.
- For at give det tilføjede apparat et navn skal du skifte til apparatoversigten.
- Vælg det ønskede apparat i apparatoversigten, og tryk på .
 - En dialogboks åbnes.
- Indtast navn på apparatet, og bekræft med "OK".
 - Apparatnavnet er blevet tildelt.

Android

Sådan gør du:

- Tryk på  for at åbne listen med tilgængelige OASE-apparater.
 - Ved åbningen søger InScenio FM-Master EGC automatisk efter tilsluttede EGC-apparater.
 - Apparater med håndsender kan genkendes på den viste håndsender i produktbilledet.
- Vælg det ønskede apparat med håndsender på listen.
 - Tryk på  for at få oplysninger om apparatet. Hvis følgende forespørgsel bekræftes med "OK", åbnes OASEs hjemmeside med produktinformationer i browseren.
- Tryk på  for at tilføje apparatet.
- Bekræft forespørgslen.
- Indtast navn på apparatet, og bekræft med "OK".
 - Der vises en forespørgsel om at programmere håndsenderen.
- Tryk på programmeringsknappen på apparatet, og bekræft herefter forespørgslen med "OK".
 - Fjernbetjeningen er programmeret.
 - Apparatet er tilføjet apparatlisten.
 - Apparatnavnet er blevet tildelt.



BEMÆRK

For en virtuel fjernbetjening kan apparatets navn også indeholde beskrivelser af tasterne. Eksempel med en InScenio FM-Master 3:

- "Bioteich - 1:Lys 2:Skimmer 3:Vandfald"



OBS!

Den virtuelle fjernbetjening kan også programmeres på skærmbilledet "Home" efter tilføjelsen af apparatet.

- For at programmere skal den tilsvarende knap på den virtuelle fjernbetjening betjenes.
- Programmering af fjernbetjeningen er beskrevet i brugsanvisningen til det tilføjede apparat.

7.3.3 ProfiClear Premium filter – opdatering til EGC



Skærbilledet "Mine apparater"

For at kunne forbinde et ProfiClear Premium-filter med InScenio FM-Master EGC skal styringen være EGC-kompatibel. Ved ældre ProfiClear Premium-filtre kan der skabes kompatibilitet ved hjælp af en opdateringsstyring (varenummer 47723), der fås separat.

Forudsætninger for en forbindelse mellem ProfiClear Premium-filtret og InScenio FM-Master EGC:



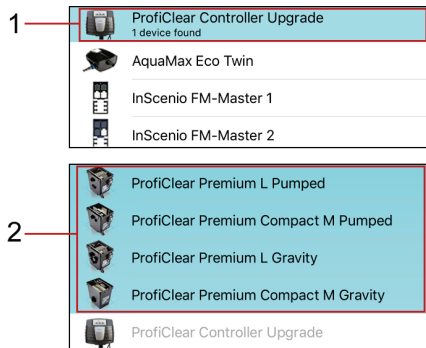



- ProfiClear Premium-filtret er sluttet korrekt til styringen med EGC-boksen.
- ProfiClear-styringen er tilsluttet korrekt på InScenio FM-Master EGC med EGC-forbindelseskablet.
- ProfiClear-styringen er tilkoblet (der er etableret forbindelse med el-nettet).



FMR0053

- 1 ProfiClear Controller Upgrade
 - Først vælges og tilføjes ProfiClear Controller.
- 2 ProfiClear Premium Varianter
 - Dernæst vælges de relevante ProfiClear Premium-varianter, og de tilføjes til apparatlisten. På den måde programmeres filtret automatisk på styringen.

Sådan gør du:

1. Tryk på  for at åbne listen med tilgængelige OASE-apparater.
 - Ved åbningen søger InScenio FM-Master EGC automatisk efter tilsluttede EGC-enheder. EGC-enhederne skal tilsluttes korrekt til EGC-netværket og være tilkoblet, så InScenio FM-Master EGC kan finde EGC-enhederne. Fundne apparater er markeret med farve på listen, og under produktnavnet står der "Apparat fundet".
 - Hvis du igen vil søge efter tilsluttede EGC-apparater, skal du trykke på .
 - EGC-kompatible apparater kan genkendes på EGC-logoet (Easy Garden Control) i produktbilledet.
2. Vælg det ønskede apparat "ProfiClear Controller Upgrade" på listen.
 - Enheden kan kun tilføjes, hvis InScenio FM-Master EGC har fundet enheden i EGC-netværket.
 - Tryk på  for at få oplysninger om apparatet. Hvis følgende forespørgsel bekræftes med "OK", åbnes OASEs hjemmeside med produktinformationer i browseren.
3. Tryk på  for at tilføje apparatet.
 - En melding signalerer, at ProfiClear Controller skal tilordnes et ProfiClear Premium-filter i næste trin.
4. Vælg ProfiClear Premium-varianten, der er forbundet med ProfiClear Controller, på listen.
 - På listen er ProfiClear Premium-varianterne markeret med farver.
 - Tryk på  for at få oplysninger om apparatet. Hvis følgende forespørgsel bekræftes med "OK", åbnes OASEs hjemmeside med produktinformationer i browseren.
5. Tryk på  for at tilføje apparatet.
 - ProfiClear Premium-filtret er indlært og føjet til apparatlisten.
6. For at give det tilføjede apparat et navn skal du skifte til apparatoversigten.
7. Vælg det ønskede apparat i apparatoversigten, og tryk på .
- En dialogboks åbnes.
8. Indtast navn på apparatet, og bekræft med "OK".
 - Apparatnavnet er blevet tildelt.

7.3.4 Fjernelse af apparatet



Skærbilledet "Mine apparater"

Variant 1

Sådan gør du:

1. Vælg det apparat, der skal slettes, på listen.
2. Tryk på .
3. Bekræft følgende forespørgsel med "OK".
 - Apparatet er fjernet.

Variant 2

Sådan gør du:

1. Tryk, hold nede, og træk til venstre på linjen med apparatet, som skal slettes.

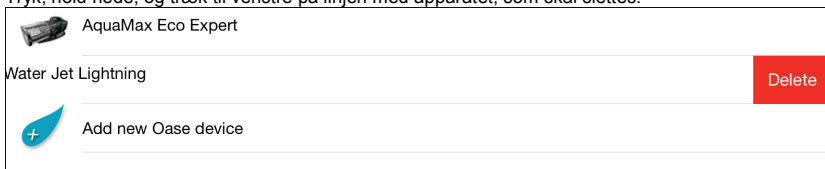

2. Tryk på "Slet".
 - Apparatet er fjernet.

7.4 Skærbilledet "Settings"





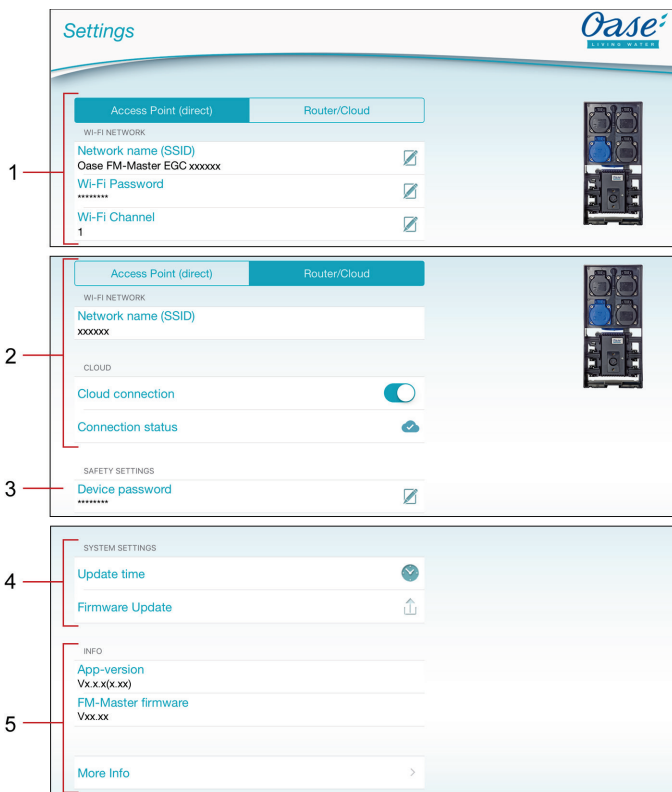



Skærbilledet "Settings"



FMR0021

- Tryk på knappen **Access Point (direct)** for at starte InScenio FM-Master EGC i Access-Point-tilstand. I denne tilstand er din smartphone/tablet direkte forbundet med InScenio FM-Master EGC via WIFI "Oase FM-Master <xxxxxx>". (→ Etablering af direkte WIFI-forbindelse (Access-Point-tilstand))

 - Netværksnavn (SSID)**
 - Apparatet stiller et trådløst netværk (WIFI), som din smartphone/tablet er direkte forbundet med, til rådighed med det angivne netværksnavn.
 - Netværksnavnet i fabriksindstillingen findes på etiketten på InScenio FM-Master EGC ved siden af typeskiltet. (→ Etablering af direkte WIFI-forbindelse (Access-Point-tilstand))
 - Netværksnavnet kan skiftes ved hjælp af berøringssymbolet . De sidste seks tegn "xxxxxx" gælder specifikt for enheden og kan ikke ændres.. (→ Ændring af netværksnavn)
 - WIFI-adgangskode**
 - Adgangskoden „oase1234“ er fabriksindstillingen, der er angivet på InScenio FM-Master EGC på mærkaten ved siden af typeskiltet. (→ Idrifttagning)
 - Tryk på touch-symbolet for at ændre WIFI-adgangskoden for den direkte WIFI-forbindelse (Access Point). (→ Ændring af WIFI-adgangskode)
 - WIFI-kanal**
 - Hvis den indstillede kanal anvendes af andre trådløse enheder, er det muligt at vælge en anden kanal.
 - Fejl i WIFI-forbindelsen kan muligvis afhjælpes ved at vælge en anden kanal.

- 2 Tryk på knappen  for at starte InScenio FM-Master EGC i Router/Cloud-tilstand. I denne tilstand er InScenio FM-Master EGC forbundet med et tilgængeligt WIFI til en router. Din smart-phone/tablet være sluttet til det samme netværk for at kunne bruges til betjening.
(→ Etablering af forbindelse til WIFI-routeren via WPS (Router/Cloud-tilstand))
(→ Manuel etablering af forbindelse til WIFI-routeren (Router/Cloud-tilstand))
 - Netværksnavn (SSID)
 - Visning af det WIFI, som InScenio FM-Master EGC er forbundet med.
 - Cloud-forbindelse (→ Aktivering af Cloud-forbindelse)
 - Via touch-symbolet  forbindes InScenio FM-Master EGC til eller afbrydes fra OASE-Cloud.
 - Forbindelsesstatus (→ Aktivering af Cloud-forbindelse)
 -  InScenio FM-Master EGC er forbundet med OASE-Cloud.
 -  InScenio FM-Master EGC har ingen forbindelse til OASE-Cloud.
- 3 Adgangskode for enheden
 - Via Touch-symbolet  tildeles en ny adgangskode til enheden. Den aktuelle adgangskode til enheden skal indtastes for at ændre adgangskoden. (→ Ændring af adgangskode til enheden)
- 4 Systemindstillinger
 - Via touch-symbolet  opdateres systemtiden for InScenio FM-Master EGC til betjeningsenhedens klokkeslæt. (→ Opdatering af systemtid)
 - Via touch-symbolet  opdateres firmwaren. (→ Opdatering af firmware)
 - Den aktuelle adgangskode til enheden skal indtastes for at opdatere adgangskoden.
- 5 Visning af apparatoplysninger. (→ Opdatering af firmware)

7.4.1 Etablering af forbindelse til WIFI-routeren via WPS (Router/Cloud-tilstand)



Skærbilledet "Settings"

Forudsætning:

- Din smartphone/tablet er direkte forbundet (Access-Point-tilstand) med InScenio FM-Master EGC. (→ Etablering af direkte WIFI-forbindelse (Access-Point-tilstand))
- Kompatibilitet med følgende WIFI-standarder:
 - InScenio FM-Master EGC: 802.11b
 - InScenio FM-Master EGC: 802.11n+g+b

Sådan gør du:

1. Tryk på **Router/Cloud**.
2. Vælg "WPS".
 - WPS bliver aktiveret. Aktiver WPS på WIFI-routeren inden for 2 minutter. Læs om nødvendigt vejledningen til routeren.
 - Forbindelsen er oprettet, når LED'en på InScenio FM-Master EGC langsomt blinker grønt (tændt i 2 sekunder, slukket i 1 sekund).
3. Forbind din smartphone/tablet med routerens WIFI.
 - Appen kan nu forbindes med InScenio FM-Master EGC via routeren.

7.4.2 Manuel etablering af forbindelse til WIFI-routeren (Router/Cloud-tilstand)



Skærbilledet "Settings"

Forudsætning:

- Din smartphone/tablet er direkte forbundet (Access-Point-tilstand) med InScenio FM-Master EGC. (→ Etablering af direkte WIFI-forbindelse (Access-Point-tilstand))
- Kompatibilitet med følgende WIFI-standarder:
 - InScenio FM-Master EGC: 802.11b
 - InScenio FM-Master EGC: 802.11n+g+b

Sådan gør du:

1. Tryk på **Router/Cloud**.
2. Vælg "Manuel forbindelse".
3. Indtast netværksnavnet (SSID) for routeren.
4. Indtast adgangskoden til routeren, og bekræft med "OK".
 - Der kvitteres for etableret forbindelse med en advarselstone.
 - Forbindelsen er oprettet, når LED'en på InScenio FM-Master EGC langsomt blinker grønt (tændt i 2 sekunder, slukket i 1 sekund).
5. Forbind din smartphone/tablet med routerens WIFI.
 - Appen kan nu forbindes med InScenio FM-Master EGC via routeren.

7.4.3 Ændring af netværksnavn



Skærbilledet "Settings"

Ændringen kan kun ske i Access-Point-tilstand. (→ Etablering af direkte WIFI-forbindelse (Access-Point-tilstand))

Sådan gør du:

1. Tryk på  ud for "Netværksnavn (SSID)".
 - Der forespørges om adgangskoden til enheden.
2. Indtast det nye netværksnavn, og bekræft med "Skift".
 - InScenio FM-Master EGC rapporterer om korrekt ændring med en bekræftelsestone.
 - WIFI-forbindelsen til InScenio FM-Master EGC afbrydes og genstarter.
3. Opret WIFI-forbindelse til det nye netværksnavn.

7.4.4 Ændring af WIFI-adgangskode



Skærbilledet "Settings"

Ændringen kan kun ske i Access-Point-tilstand. (→ Etablering af direkte WIFI-forbindelse (Access-Point-tilstand))

Sådan gør du:

1. Tryk let på  ved siden af "WIFI-adgangskode".
 - Der forespørges om adgangskoden til enheden.
2. Indtast den nye WIFI-adgangskode, gentag indtastning, og bekræft med "Skift".
 - InScenio FM-Master EGC rapporterer om korrekt ændring med en bekræftelsestone.
 - WIFI-forbindelsen til InScenio FM-Master EGC afbrydes og genstarter.
3. Opret WIFI-forbindelse med den nye adgangskode.

Med en smartphone/tablet med Android kan godkendelsen slå fejl efter ændring af WIFI-adgangskoden, fordi der ikke automatisk forespørges om den nye adgangskode. Afhjælpning:

- I WIFI-indstillingerne på din smartphone/tablet skal du vælge netværksnavnet og indtaste den nye WIFI-adgangskode.
- Slet WIFI-netværket på din smartphone/tablet, vælg WIFI-netværket på ny, og opret forbindelse.

7.4.5 Aktivering af Cloud-forbindelse



Skærbilledet "Settings"

EGC-enheder, der er tilsluttet på InScenio FM-Master EGC, kan styres overalt via OASE-webportalen. I den forbindelse skal InScenio FM-Master EGC være forbundet med OASE-Cloud og derefter tilføjes i Webportalen. Man skal bruge serienummeret og adgangskoden til enheden for at kunne tilføje InScenio FM-Master EGC i webportalen.

Forudsætning:

Etablering af en forbindelse til OASE-Cloud er kun muligt i Router/Cloud-tilstand med InScenio FM-Master EGC.

(→ Etablering af forbindelse til WIFI-routeren via WPS (Router/Cloud-tilstand))

(→ Manuel etablering af forbindelse til WIFI-routeren (Router/Cloud-tilstand))



Sådan gør du:

1. Tryk let på  under Cloud for at aktivere Cloud-forbindelsen.
 - Der åbnes en dialogboks, som viser enhedens serienummer. Skriv enhedens serienummer ned. Du skal bruge det for at kunne tilføje InScenio FM-Master EGC i webportalen.

På computer eller smartphone/tablet

2. Indtast adressen <https://egccloud.oase-livingwater.com> i webbrowseren for at vælge OASE-webportalen.
3. Log på webportalen.
 - Man skal foretage registrering en gang, når man logger på.
4. Tilføj InScenio FM-Master EGC i webportalen.
 - Du skal bruge enhedens serienummer (vises ved aktivering af Cloud-forbindelsen).
 - Du skal bruge adgangskoden til enheden (blev fastlagt ved ibrugtagningen). Adgangskoden til enheden kan ændres. (→ Ændring af adgangskode til enheden)

I appen „Easy Control“

5. Kontroller forbindelsesstatussen under "Cloud" i menuen "Settings".
 -  InScenio FM-Master EGC er forbundet med OASE-Cloud.
 -  InScenio FM-Master EGC har ingen forbindelse til OASE-Cloud.
 - Afhængigt af internetforbindelsen kan det tage flere minutter at etablere forbindelse.

7.4.6 Ændring af adgangskode til enheden



Skærbilledet "Settings"

Enhedens adgangskode beskytter InScenio FM-Master EGC mod uautoriseret adgang. Den fastlægges under ibrugtagningen, men kan ændres.

Hvis du har glemt adgangskoden til enheden, skal netværksindstillingerne nulstilles eller fabriksindstillingerne genetableres. Ved etablering af forbindelsen mellem InScenio FM-Master EGC og appen „Easy Control“ skal man fastlægge en ny adgangskode til enheden igen.

- Du skal bruge adgangskoden til enheden for at kunne
 - tilføje InScenio FM-Master EGC i webportalen
 - ændre SSID eller WIFI-adgangskoden i Access-Point-tilstand
- Adgangskoden til enheden slettes automatisk ved
 - opdatering af firmwaren
 - nulstilling af netværksindstillingerne (→ Nulstilling af netværksindstillinger),
 - genetablering af fabriksindstillingerne (→ Gendannelse af fabriksindstillinger).

Sådan gør du:

1. Tryk let på  ved siden af "Adgangskode til enheden".
 - Der forespørges om den gamle adgangskode til enheden.
2. Indtast den gamle adgangskode til enheden, og bekræft med "OK".
3. Indtast den nye adgangskoden til enheden, og bekræft med "OK".



BEMÆRK

Efter en ændring af adgangskoden til enheden spærres InScenio FM-Master EGC automatisk i OASE-webportalen.

- InScenio FM-Master EGC skal slettes i webportalen og derefter tilføjes igen. I den forbindelse skal man bruge serienummeret og den nye adgangskode til enheden.

7.4.7 Opdatering af systemtid



Skærbilledet "Settings"

Sådan gør du:

1. Tryk på  ved siden af "Opdatering af klokkeslæt".
 - Touch-symbolet er aktivt, hvis systemtiden for InScenio FM-Master EGC afviger fra betjeningsenhedens klokkeslæt.
 - Klokkeslættet opdateres kun, hvis touch-symbolet er aktivt.
2. Bekræft forespørgslen med "OK".

7.4.8 Opdatering af firmware



Skærbilledet "Settings"

Ved firmwareopdatering skifter InScenio FM-Master EGC til firmwareopdateringstilstand og stiller et nyt netværk til rådighed. Hvis du vil installere opdateringer, skal din smartphone/tablet være sluttet til dette netværk.

Krav til en fejlfri firmwareopdatering:

- Andre WIFI-forbindelser til InScenio FM-Master EGC skal være afbrudt.
- WIFI-forbindelsen skal have en meget god signalstyrke.
- FM Master-appen må ikke afsluttes under opdatering.
- Energibesparelsestilstanden på din smartphone/tablet skal være deaktiveret.
- Batteriet på din smartphone/tablet skal være tilstrækkeligt opladet. Opdateringen tager op til 2 minutter.
- Strømforsyningen til InScenio FM-Master EGC må ikke afbrydes.

Sådan gør du:

1. Ved siden af „FM-Master Firmware“ skal du trykke på .
 - Berøringssymbolet vises kun, når en opdatering er tilgængelig.
2. Bekræft vejledningen til en fejlfri firmwareopdatering.
 - InScenio FM-Master EGC skifter til firmwareopdateringstilstand og bekræfter skiftet med en kvitteringstone.
 - InScenio FM-Master EGC stiller netværk „OASE_UPDATE_xxxxxx“ eller „OASE_UPDATE_EGC_xxxxxx“ til rådighed.
 - Der vises en vejledning til at skifte netværk.
3. Forbind din smartphone/tablet med netværket „OASE_UPDATE_xxxxxx“ eller „OASE_UPDATE_EGC_xxxxxx“.
 - På forespørgsel skal du bruge standardadgangskoden InScenio FM-Master EGC (se typeskiltet på apparatet).
4. Skift til skærbilledet "Indstillinger" i appen, og bekræft vejledningen.
 - Opdateringen startes.
 - Opdateringens fremskridt vises.
5. Efter gennemført opdatering skal du igen forbinde din smartphone/tablet med WIFI til InScenio FM-Master EGC.

7.4.9 Visning af apparatoplysninger



Skærbilledet "Settings"

Viste oplysninger:

- App-version af Easy Control App
- Firmwareversion af InScenio FM-Master EGC

Tryk på "Yderligere info" for at få vist følgende oplysninger:

- Serienummer på InScenio FM-Master EGC
- Lokal IP-adresse
- IP-adresse på InScenio FM-Master EGC
- Tryk på [Produktoplysninger](#) / [FAQ](#) for at finde yderligere oplysninger om produktet og hjælp ved problemer på OASE-websitet.

7.4.10 Nulstilling af netværksindstillinger

Netværksindstillingerne nulstilles til leveringstilstanden. Lagrede poster fra apparatbiblioteket og tænd/sluk-uret bliver bevaret.

Sådan gør du:

J

1. Tag lukkepropperne af.
2. Før servicestiften ind i åbningen mellem de to øvre stikdåser, indtil der mærkes modstand. Nulstillingsknappen er nået.
3. Hold nulstillingsknappen nede i ca. 5 sekunder.
 - Der er en advarselstone i et kort interval, som kvitterer for sletning af netværksindstillingerne.
 - Netværksindstillingerne nulstilles, når LED'en på InScenio FM-Master EGC lyser grønt.
 - Netværksnavn (SSID) og adgangskode til WIFI-routeren er blevet slettet.
 - WIFI-adgangskoden til InScenio FM-Master EGC er nulstillet til fabriksindstillingen.
 - Adgangskoden til enheden er slettet.
 - InScenio FM-Master EGC starter i Access Point-tilstand og kan nu forbindes direkte med din smartphone/tablet.
4. Sæt lukkepropperne i igen.

7.4.11 Gendannelse af fabriksindstillinger

Udleveringstilstand for InScenio FM-Master EGC genetableres. Alle indtastede data mistes.

Sådan gør du:

J

1. Tag lukkepropperne af.
2. Før servicestiften ind i åbningen mellem de to øvre stikdåser, indtil der mærkes modstand. Nulstillingsknappen er nået.
3. Hold servicetasten nede i min. 15 sekunder.
 - Efter 5 sekunder høres en advarselstone med korte intervaller som kvittering for sletning af netværksindstillingerne. Efter yderligere 10 sekunder høres en permanent advarselstone. Herefter blinker LED-dioden, og gendannelsen til fabriksindstillingerne er påbegyndt.
 - Fabriksindstillingerne er gendannet, når LED-dioden lyser grønt.
 - Netværksnavnet (SSID) og adgangskoden til WIFI-routeren er blevet slettet.
 - WIFI-adgangskoden til InScenio FM-Master EGC er nulstillet til fabriksindstillingen.
 - Adgangskoden til enheden er slettet.
 - Apparatlisten er slettet.
 - InScenio FM-Master EGC starter i Access Point-tilstand og kan nu forbindes direkte med din smartphone/tablet.
4. Sæt lukkepropperne i igen.

8 Føjlahjælpning

8.1 Fejlfindingstabel

Fejl	Årsag	Udbedring
WIFI-forbindelse oprettes ikke, selvom netværksnavnet vises i WIFI-indstillingerne	Din smartphone/tablet kan ikke opdatere den registrerede dataforbindelse til netværket	<p>iOS:</p> <ul style="list-style-type: none"> • Vælg netværk, og tryk på Ⓞ • Tryk på "Ignorer dette netværk" for at fjerne netværket • Opret herefter forbindelse til netværket på ny <p>Android:</p> <ul style="list-style-type: none"> • Vælg netværk, og tryk på "Fjern" for at fjerne netværket. • Opret herefter forbindelse til netværket på ny
	Den indstillede WIFI-standard på routeren er ikke kompatibel med InScenio FM-Master EGC	InScenio FM-Master EGC understøtter kun WIFI-standarden 802.11b InScenio FM-Master EGC understøtter WIFI-standarden 802.11n+g+b
InScenio FM-Master EGC reagerer ikke på kommandoer	WIFI er deaktiveret på din smartphone/tablet	Aktiver WIFI på din smartphone/tablet, og opret forbindelse til InScenio FM-Master EGC
	Fejlkilder mellem smartphone/tablet og InScenio FM-Master EGC	<ul style="list-style-type: none"> • Reducer afstanden mellem din smartphone/tablet og InScenio FM-Master EGC • Vælg et andet opstillingssted til betjening • Skab frit udsyn mellem InScenio FM-Master EGC smartphone/tablet • Ved direkte WIFI-forbindelse (Access Point) mellem InScenio FM-Master EGC og smartphone/tablet skal du vælge en anden WIFI-kanal (→ Skærmbilledet "Settings")
	For stor afstand mellem din smartphone/tablet og InScenio FM-Master EGC	<ul style="list-style-type: none"> • Reducer afstanden, den maks. rækkevidde på 80 m må ikke overskrides • Brug en almindelig repeater til at øge rækkevidden
	WIFI-antennen på InScenio FM-Master EGC har løsnet sig eller er ikke tilsluttet	Tilslut og stram WIFI-antennen, og ret den mod din smartphone/tablet eller router
	WIFI-antennen på InScenio FM-Master EGC er ikke indstillet	Ret WIFI-antennen mod din smartphone/tablet eller router
	Strømforsyningen til InScenio FM-Master EGC er afbrudt	<p>Opret strømforsyning</p> <ul style="list-style-type: none"> • Grøn LED-diode lyser • Grøn LED-diode blinker, når WIFI-forbindelsen er oprettet
	Modtageren i InScenio FM-Master EGC er defekt	Kontakt OASE-kundeservice
	Appen „Easy Control“ er forældet	Installer den aktuelle app "FM-Master" på din smartphone/tablet
Driftssystemet på din smartphone/tablet er forældet	Opdater driftssystem	
Dæmperen virker ikke	<p>Finsikringen er udløst</p> <ul style="list-style-type: none"> • Et ikke dæmpbart apparat er tilsluttet en dæmpbar stikkåse • Den maksimale tilsluttede belastning er overskredet 	<ul style="list-style-type: none"> • Udskift sikring (→ Tekniske data) • Tilslut kun egnede apparater til den dæmpbare stikkåse • Overhold den maksimale tilsluttede belastning
InScenio FM-Master EGC skifter til forkert klokkeslæt	Systemtiden for InScenio FM-Master EGC stemmer ikke overens med det faktiske klokkeslæt	Opdater systemtiden til betjeningsenhedens klokkeslæt. (→ Opdatering af systemtid)
Det tilføjede OASE-apparat med fjernstyring reagerer ikke på kommandoer	Afstanden til InScenio FM-Master EGC er for stor til 433,92-MHz-radiostyring	Reducer afstanden mellem InScenio FM-Master EGC og OASE-apparatet, den maks. rækkevidde på 80 m må ikke overskrides
Det tilføjede EGC-apparat reagerer ikke på kommandoer	Dataledningen er afbrudt	Kontroller EGC-tilslutninger
Ingen forbindelse mellem EGC-enhed og InScenio FM-Master EGC	EGC-apparatet uden strømforsyning	Opret strømforsyning
	Dataledningen er afbrudt	Kontroller EGC-tilslutninger
Fjernbetjeningen reagerer ikke på flere apparater	EGC-apparatet uden strømforsyning	Opret strømforsyning
	Flere apparater er programmeret på en kanal i InScenio FM-Master EGC	Fjern ikke ønsket apparat
Gul LED lyser	InScenio FM-Master EGC er i firmwareopdateringstilstand	Tilslut „OASE_UPDATE_XXXXXX“ eller „OASE_UPDATE_EGC_XXXXXX“ med WIFI, og start firmwareopdateringen via appen

Føjl	Årsag	Udbedring
LED'en blinker langsomt (2 sekunder tændt, 1 sekund slukket)	InScenio FM-Master EGC søger efter en WIFI-forbindelse til routeren	<ul style="list-style-type: none"> • Reducer afstanden, den maks. rækkevidde på 80 m må ikke overskrides • Afhjælp fejlkilder, der svækker WIFI-signalet (f.eks. andre trådløse apparater, højdeforskelle) • Tænd for WIFI-routeren • Aktiver WIFI-funktionen på routeren • Hvis routeren ikke længere findes eller er defekt, skal du nulstille netværksindstillingerne på InScenio FM-Master EGC for at kunne styre den direkte i Access Point-tilstand (→ Nulstilling af netværksindstillinger) • Forbind InScenio FM-Master EGC med en anden router (→ Etablering af forbindelse til WIFI-routeren (Router/Cloud-tilstand))
Rød LED blinker	Intern fejl	<ul style="list-style-type: none"> • Afbryd strømforsyningen, vent 10 sekunder, tilslut strømforsyningen igen • Nulstil InScenio FM-Master EGC til fabriksindstillingerne
Apparatet starter ikke, den røde LED-diode blinker	Ingen firmware fundet	Manuel start af firmwareopdateringstilstanden (→ Manuel start af firmware opdateringstilstanden)

8.2 Manuel start af firmware opdatering tilstanden

Sådan gør du:

J

1. Afbryd strømforsyningen.
2. Tag lukkepropperne af.
3. Før servicestiften ind i åbningen mellem de to øvre stikdåser, indtil der mærkes modstand. Nulstillingsknappen er nået.
4. Hold nulstillingstasten nede.
5. Tilslut strømforsyningen igen, mens nulstillingsknappen er trykket ned.
6. Slip nulstillingsknappen efter ca. 2 sekunder.
 - InScenio FM-Master EGC er i firmwareopdateringstilstand, når LED'en blinker gult.
7. Med din smartphone/tablet kan du etablere en WIFI-forbindelse med OASE_UPDATE_XXXXXX og OASE_UPDATE_EGC_XXXXXX.
8. Start firmwareopdateringen via appen. (→ Opdatering af firmware)
9. Sæt lukkepropperne i igen.

9 Rengøring og vedligeholdelse



ADVARSEL

Elektrisk spænding kan føre til døden eller alvorlige kvæstelser.

- Træk netstikket ud inden arbejde på apparatet.

9.1 Rengør apparatet

Rengør apparatet med en blød, ren og tør klud. Anvend under ingen omstændigheder skræppe rengøringsmidler eller kemiske opløsninger, der angriber huset eller forringer funktionen.

9.2 Skift sikring

Dæmperen er beskyttet af en sikring.

Forudsætning:

- Stikket til de tilsluttede apparater er afbrudt.

Sådan gør du:

K

1. Tag lukkepropperne af.
2. Tryk let på sikringsholder med en skruetrækker, og drej en kvart omgang til venstre (bajonetfatning).
3. Fjern sikringen holder med finsikring.
4. Udskift finsikringen.
Type: → Tekniske data
5. Drej sikringsholderen i igen.
6. Sæt lukkepropperne i igen.

10 Lukkedele

- Finsikring på dæmper

11 Reservedele

Med originale reservedele fra OASE forbliver apparatet sikkert og fortsætter med at arbejde pålideligt. Reservedelstegninger og reservedele findes på vores hjemmeside.



www.oase-livingwater.com/spareparts_INT

12 Bortskaffelse



OBS!

Dette apparat må ikke bortskaffes som husholdningsaffald.

- Apparatet gøres ubrugeligt ved at skære kablet af og bortskaffes via det dertil beregnede genbrugs-system.

Oversettelse av den originale bruksanvisningen

Versjon av bruksanvisningen: 3.0

 **ADVARSEL**

- Dette apparatet kan brukes av barn som er 8 år eller eldre, samt av personer med reduserte fysiske, sensoriske eller mentale begrensninger, eller som mangler erfaring og kunnskap, hvis de er under oppsikt eller har fått opplæring i riktig bruk av apparatet, og forstår farene forbundet med å bruke dette.
- Barn må ikke leke med apparatet.
- Rengjøring eller brukervedlikehold må ikke utføres av barn uten at de er under oppsikt.
- Apparatet må være sikret gjennom en jordfeilbryter med en utløserstrøm på maksimalt 30 mA.
- Koble apparatet bare til dersom de elektriske dataene til apparatet og strømforsyningen stemmer overens. Du finner apparatdataene på typeskiltet på apparatet, på forpakningen og i denne bruksanvisningen.
- Strømstøt kan føre til død eller alvorlige personskader! Før du berører vannet må alle elektriske apparater som befinner seg i vannet kobles fra strømmettet.
- Trekk ut nettstøpslet før du utfører arbeid på apparatet.
- Ikke senk apparat i vann eller andre væsker.
- Bruk ikke apparatet når elektriske ledninger eller hus er skadet.

Innholdsfortegnelse

1	Merknader til denne bruksanvisningen	320
1.1	Advarsler i denne bruksanvisningen	320
1.1.1	Referanser i denne bruksanvisningen	320
2	Sikkerhetsanvisninger	320
2.1	Forskriftsmessig elektrisk installasjon	320
2.2	Sikker drift	321
3	Leveringsomfang	321
4	Produktbeskrivelse	321
4.1	Tilsiktet bruk	322
5	Installasjon og tilkobling	322
5.1	Koble til antenne	322
5.2	Etablering av InScenio FM-Master EGC	322
5.3	Koble til strømforsyning	322
5.4	Koble til EGC-kompatibelt apparat	323
5.5	Koble apparatene til strømforsyningsfordeleren	323
6	Idriftsettelse	324
6.1	Vise driftstilstand	324
6.2	Installering av "OASE Easy Control"-appen	324
6.3	Opprette forbindelse til WIFI-ruter (Ruter/sky-modus)	325
6.3.1	Forskjellige metoder for å etablere WIFI-tilkoblingen	325
6.3.2	Opprette forbindelse til WIFI-ruter via WPS (Ruter/sky-modus)	325
6.4	Opprette direkte WIFI-forbindelse (Tilgangspunkt-modus)	326
7	Bruk	327
7.1	"Home"-skjermen	327
7.1.1	Tilpasse stikkontakt-symbolet	328
7.1.2	Betjene enhet med fjernkontroll	329
7.1.3	Betjene pumpen via EGC	330
7.1.4	Betjene ProfiClear-apparater via EGC	332
7.1.5	Betjene ProfiLux-apparater via EGC	335
7.2	Bildeskjermen "Timer"	337
7.2.1	Legge til Timer	338
7.2.2	Endre/fjerneTimer	338
7.3	Bildeskjermen "Mine enheter"	339
7.3.1	Legge til EGC-kompatibelt apparat	340
7.3.2	Legge til apparat med fjernkontroll	341
7.3.3	ProfiClear Premium Filter – Oppgradering til EGC	342
7.3.4	Fjern enheten	344
7.4	Bildeskjermen "Setting"	345
7.4.1	Opprette forbindelse til WIFI-ruter via WPS (Ruter/sky-modus)	347
7.4.2	Manuell innstilling av tilkobling til WIFI-ruteren (Ruter/sky-modus)	347
7.4.3	Endre nettverksnavn	348
7.4.4	Endre WIFI-passord	348
7.4.5	Aktivere skytilkobling	349
7.4.6	Endre apparatets passord	350
7.4.7	Oppdatere systemtid	350
7.4.8	Oppdatere fastvare	351
7.4.9	Vis enhetsinformasjon	351
7.4.10	Tilbakestille nettverksinnstillinger	352
7.4.11	Gjenopprette fabrikkinnstillinger	352

<u>8</u>	<u>Utbedrefeil</u>	<u>353</u>
	<u>8.1</u> <u>Feiltabell</u>	<u>353</u>
	<u>8.2</u> <u>Starte fastvare-oppdateringsmodus manuelt</u>	<u>354</u>
<u>9</u>	<u>Rengjøring og vedlikehold</u>	<u>355</u>
	<u>9.1</u> <u>Rengjøre apparatet</u>	<u>355</u>
	<u>9.2</u> <u>Bytte sikring</u>	<u>355</u>
<u>10</u>	<u>Slitedeler</u>	<u>355</u>
<u>11</u>	<u>Reservedeler</u>	<u>355</u>
<u>12</u>	<u>Kassering</u>	<u>355</u>
	<u>Tekniske data</u>	<u>863</u>
	<u>Symboler på apparatet</u>	<u>865</u>

1 Merknader til denne bruksanvisningen

Velkommen til OASE Living Water. Med kjøpet av produktet InScenio FM-Master EGC har du gjort et godt valg.

Les denne bruksanvisningen nøye og gjør deg kjent med apparatet før du tar det i bruk første gang. Alt arbeid på og med dette apparatet skal gjennomføres etter de anvisninger som foreligger.

Ta hensyn til sikkerhetsanvisningene for riktig og sikker bruk av apparatet.

Ta godt vare på denne bruksanvisningen. Hvis apparatet selges skal bruksanvisningen følge med.

1.1 Advarsler i denne bruksanvisningen

Advarslene i denne bruksanvisningen er klassifisert med signalord som antyder graden av fare.



ADVARSEL

- Betegner en potensielt farlig situasjon.
- Å ignorere advarselen kan føre til død eller alvorlig personskade.



MERK

Informasjon som skal gi bedre forståelse eller som skal bidra til å forebygge eventuelle materielle skader eller miljøødeleggelser.

1.1.1 Referanser i denne bruksanvisningen

A Viser til en illustrasjon, f.eks. Illustrasjon A.

→ Viser til et annet kapittel.

2 Sikkerhetsanvisninger

2.1 Forskriftsmessig elektrisk installasjon

- Elektriske installasjoner må tilsvare nasjonale installasjonsforskrifter og må kun gjennomføres av en fagperson.
- En person teller som elektrofagperson, hvis vedkommende på grunn av faglig utdanning, kunnskap og erfaring er skikket og berettiget til å vurdere og utføre arbeidene vedkommende får tildelt. Arbeidet som fagperson omfatter også å oppdage mulige farer og følge gjeldende regionale og nasjonale normer, forskrifter og bestemmelser.
- Kontakt en elektrofagperson ved spørsmål og problemer.
- Beskytt pluggforbindelser mot fuktighet.

2.2 Sikker drift

- Bruk med påsatt beskyttelsesdeksel anbefales. Da er apparatet i tillegg beskyttet mot vær og vind.
- Tilkoblede enheter som kan utgjøre en fare, må kobles fra InScenio FM-Master EGC etter bruk for å unngå utilsiktet innkobling. Eksempel:
 - Apparater som utvikler varme.
 - Apparater med bevegelige deler som ligger åpne, som forårsaker personskader som f.eks. elektriske kniver eller sager.
- InScenio FM-Master EGC må ikke brukes i forbindelse med medisinske apparater.
- Ikke bær eller trekk apparatet etter den elektriske ledningen.
- Legg ledningene slik at de er beskyttet mot skader, og pass på at ingen kan snuble i dem.
- Ikke bruk flerdouble stikkontakter.
- Utfør kun arbeid på apparatet som er beskrevet i denne bruksanvisningen. Kontakt autorisert kundeservice eller produsenten ved tvil eller hvis problemet ikke kan utbedres.
- Utfør aldri tekniske endringer på apparatet.
- Bruk kun originale reservedeler og originalt tilbehør for apparatet.

3 Leveringsomfang

<input type="checkbox"/> A	Antall	Beskrivelse
1	1	InScenio FM-Master EGC
2	1	Beskyttelsesdeksel
3	1	Jordspyd
4	1	WiFi-antenne
5	1	Servicestift for å tilbakestille til fabrikkinnstilling
6	1	Endemotstand for EGC-nettverket

4 Produktbeskrivelse

InScenio FM-Master EGC Er en bruksanvisning for trådløst lokalt nettverk (WiFi). De tilkoblede apparatene styres med app-en via en smarttelefon eller et nettbrett "OASE Easy Control".

Egenskaper:

- Fire koblingsbare stikkontakter, hvorav den ene kan dimmes.
- Hver stikkontakt kan styres med integrert 24 timers tidsur.
- Opptil 10 fjernstyrbare OASE-kan integreres i tillegg og styres via app-en.
- Tilkoblingsmuligheter for EGC-kompatible sluttapparater.
 - Easy Garden Control System (EGC) Byr på komfortable og sikre styringsmuligheter i hagen og ved dammen via smarttelefon eller nettbrett.
 - Informasjon om EGC og mulighetene denne gir får du på www.oase-livingwater.com/egc-start.
- Med InScenio FM-Master EGC Cloud kan alle EGC-kompatible sluttapparater kontrolleres gjennom OASE's nettside. Nettsiden finnes på <https://egccloud.oase-livingwater.com>.
- Deksel som vannsprutbeskyttelse garanterer bruk hele året.

4.1 Tilsiktet bruk

InScenio FM-Master EGC utelukkende brukt som følger:

- Drift kun som strømfordeler for egnede OASE-produkter.
- Drift ved omgivelsestemperaturer på -20 °C ... +45 °C.
- Drift ved overholdelse av tekniske data.

Følgende InScenio FM-Master EGC gjelder følgende restriksjoner:

- Det må ikke kobles til apparater som kan utgjøre fare for personer eller utstyr og som må slås av umiddelbart i en nødssituasjon.
- Må ikke brukes i eller under vann.

5 Installasjon og tilkobling



ADVARSEL

Elektrisk spenning kan føre til død eller alvorlige personskader.

- Apparatet må plasseres slik at det ikke kan oversvømmes, i en avstand fra vann på minst 2 meter.
- Bruk apparatet med beskyttelsesdeksel.

5.1 Koble til antenne

Slik går du frem:

C

1. Ta av pluggene og skru fast antennen.
2. Innrett antenne.

5.2 Etablering av InScenio FM-Master EGC

Slik går du frem:

B

- Plasser apparatet minst 2 m fra vannet.
- Ikke utsett apparatet for direkte sollys.

D

1. Stikk $\frac{3}{4}$ av jordspydets lengde ned i bakken.
2. Skyv apparatet på jordspydet.
3. Med apparatet trykkes jordspydet ned i bakken i sin fulle lengde.
4. Sjekk at det er godt festet.

5.3 Koble til strømforsyning

Slik går du frem:

E

Apparatmodeller med nettstøpsel:

- Skyv koblingen på nettkabelen på apparatpluggen.

F

Apparatmodeller med nettkabel:

- Koble apparatet til strømmettet.
 - Arbeid på strømmettet må kun utføres av en elektriker.
 - Overhold tilkoblingstilordningen på fanen på nettkabelen.
 - Bruk kun ledere som har påmontert ledningshylser.

5.4 Koble til EGC-kompatibelt apparat

Riktig feste av pluggforbindelsen er viktig for sikker forbindelse og feilfritt EGC-nettverk. For tilkoblingen er forbindelseskabelen EGC nødvendig.

- Forbindelseskabelen EGC kan fås som tilbehør i lengdene 2,5 m (47038), 5 m (47039) og 10 m (47040).

Slik går du frem:

G, H

1. Fjern terminalmotstanden EGC på apparatet.
2. Sett på pluggforbindelsen og fest med de to skruene (maks. 2,0 Nm).
 - Gummitetningen må være ren og sitte nøyaktig tilpasset.
 - Bytt en skadet gummitetning.
3. På den siste enheten i EGC-nettverket fjernes beskyttelseskappen på EGC-OUT, sett på endemotstanden og fest med begge skruene (maks. 2,0 Nm).
 - På den siste enheten i EGC-nettverket er det ikke koblet noen forbindelseskabel til EGC-OUT/EGC. Endemotstanden må være plagget på denne EGC-OUT, slik at EGC-nettverket er riktig avsluttet.
 - Endemotstanden følger med leveransen av InScenio FM-Master EGC.

5.5 Koble apparatene til strømforsyningsfordeleren

- Koble til kun ett apparat per stikkontakt.
- Ingen InScenio styreenheter eller flyttbare forgreinere må kobles til enheten.

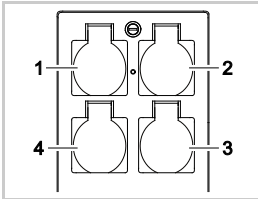

- 1 Stikkontakt 1, kan kobles (maks. 10 A / 2000 W)
- 2 Stikkontakt 2, kan kobles (maks. 10 A / 2000 W)
- 3 Stikkontakt 3, kan kobles (maks. 10 A / 2000 W)
- 4 Stikkontakt 4, kan kobles og dimmes (40 W ... 320 W)

Merk: Apparatets totale belastning på 16 A / 3600 W må ikke overskrides!

Slik går du frem:

1. Velg egnet stikkontakt (se figur ovenfor) og plugg nettstøpslet på apparatet inn i stikkontakten.
 - Kontroller om apparat kan kobles til denne stikkontakten. Les bruksanvisningen til apparatet som skal kobles til.
 - Apparater som får strøm via en transformator, kan ikke tilkobles stikkontakter med dimmefunksjoner.
 - EGC-kompatible apparater må ikke kobles til dimmebare stikkontakter, da de kan bli skadet.

I

2. Sett på beskyttelsesdekslet.

6 Driftssettelse

Betjeningen skjer ved hjelp av OASE-app-en "Easy Control" på smarttelefonen/nettbrettet. Igangsettelsen utføres i denne rekkefølgen:

1. "Installer "Easy Control"-app-en. (→ Installering av ""OASE Easy Control"-appen)
2. InScenio FM-Master EGC Koble til strømmettet..
3. Opprett WIFI-forbindelse.

Smarttelefonen / nettbrettet kan koble seg til InScenio FM-Master EGC på to måter (WIFI):

- Smarttelefonen/nettbrettet og InScenio FM-Master EGC er tilkoblet gjennom en WIFI-ruter. (→ Opprette forbindelse til WIFI-ruter (Ruter/sky-modus))
- Smarttelefon/nettbrett og InScenio FM-Master EGC er direkte tilkoblet til hverandre (→ Opprette direkte WIFI-forbindelse (Tilgangspunkt-modus))



MERK

Lysdiødene på InScenio FM-Master EGC viser driftstilstanden til enhver tid.

6.1 Vise driftstilstand

A

Apparatets LED indikerer driftstilstanden til InScenio FM-Master EGC.

- Hjelp ved feilsøking eller feil funksjon: (→ Feiltabell)

Farge LED	Status-LED	Beskrivelse
-	Av	InScenio FM-Master EGC er utkoblet
Grønn	Lyser	InScenio FM-Master EGC Er klar til operasjon og i Tilgangspunkt-modus
	Blinker hurtig	WPS er aktivert, InScenio FM-Master EGC venter på påloggingsdata fra ruterens
	Blinker sakte (2 sekunder på, 1 sekund av)	InScenio FM-Master EGC Er driftsklart og tilkoblet ruterens
Gul	Lyser	InScenio FM-Master EGC starter eller befinner seg i oppdateringsmodus
	Blinker hurtig	Oppdateringen av fastvaren gjennomføres
	Blinker sakte (2 sekunder på, 1 sekund av)	InScenio FM-Master EGC søker etter forbindelse med ruterens
Rød	Blinker	Feil Tiltak: <ul style="list-style-type: none"> • Koble fra strømforsyningen, vent i 10 sekunder, gjenoppsett strømforsyningen • Tilbakestill InScenio FM-Master EGC til fabrikkinnstilling (→ Gjenopprette fabrikkinnstillinger) • Gjennomføre oppdatering av fastvaren (→ Oppdatere fastvare)

6.2 Installering av ""OASE Easy Control"-appen

iOS

Android

Slik går du frem:



1. Åpne Google Play eller App Store.



2. Søk etter og installer "OASE Easy Control"-app-en.
 - Følg anvisningen under installasjonen.
 3. Bekreft via tilgangen på interne data i enheten.
 - Hvis tilgangen blir tillatt, kan det opprettes individuelle produktbilder for å beskrive stikkontakten.
 - Spørring skjer under installasjonen (Android) eller ved utførelse av appen (iOS).
- Etter vellykket installasjon vises appen på displayet.

6.3 Opprette forbindelse til WIFI-ruter (Ruter/sky-modus)

Forutsetning:

- WIFI-rekkevidden mellom ruter og InScenio FM-Master EGC er ikke mer enn 80 m, uten støykilder og ved fri sikt.
- Kompatibilitet til følgende WIFI-standarder:
 - InScenio FM-Master EGC: 802.11b
 - InScenio FM-Master EGC: 802.11n+g+b

6.3.1 Forskjellige metoder for å etablere WIFI-tilkoblingen

Forbindelsen kan opprettes på tre forskjellige metoder:

- Forbind via WPS med knappetrykk
- Forbind med WPS via appen "Oase FM-master" (→ Opprette forbindelse til WIFI-ruter via WPS (Ruter/sky-modus))
- Forbind med manuelt via appen "Oase FM-master" (→ Manuell innstilling av tilkobling til WIFI-ruteren (Ruter/sky-modus))

6.3.2 Opprette forbindelse til WIFI-ruter via WPS (Ruter/sky-modus)

Slik går du frem:

På ruteren:

1. Trykk WPS-knappen på ruteren for å aktivere WPS.
 - Følg anvisningene i bruksanvisningen til ruteren.
 - WPS er kun aktiv for en begrenset tid. Aktiver i løpet av denne tiden WPS på InScenio FM-Master EGC.

J

På InScenio FM-Master EGC:

2. Sett inn servicepinnen i åpningen mellom de to øverste stikkontaktene til de stopper. Serviceknappen er nådd.
3. Trykk Service-knappen kort (maks. 2 sekunder) for å aktivere WPS.
 - Lysdioden lyser grønt og blinker raskt.
 - WPS blir aktivt i 2 minutter.
 - Forbindelsen er opprettet hvis lysdioden blinker grønn langsomt (2 sekunder på, 1 sekund av).

På smarttelefonen/nettbrettet:

4. Opprett forbindelse til WIFI-ruteren.
5. Start "OASE Easy Control"-appen.
 - InScenio FM-Master EGC Kan nå styres via appen "OASE Easy Control".
 - Når den første tilkoblingen med InScenio FM-Master EGC er opprettet må det angis et passord som InScenio FM-Master EGC beskyttelse mot ulovlig tilgang.
 - Ta vare på apparatets passord, da dette også vil være nødvendig å InScenio FM-Master EGC å legge til i OASE-skyen. (→ Endre apparatets passord)

6.4 Opprette direkte WIFI-forbindelse (Tilgangspunkt-modus)

Forutsetning:

- WIFI-rekkevidden mellom ruter og InScenio FM-Master EGC er ikke mer enn 80 m, uten støykilder og ved fri sikt.
- Kompatibilitet til følgende WIFI-standarder:
 - InScenio FM-Master EGC: 802.11b
 - InScenio FM-Master EGC: 802.11n+g+b
- Nettverksnavn (SSID) ① og WIFI-passord ② står på etiketten ved siden av typeskiltet på InScenio FM-Master EGC.
- Forbindelsen er kryptert, og sikret med et passord.
 - Anbefaling: Endre passordet ved første igangsetting for å hindre ulovlig tilgang til InScenio FM-Master EGC.
- De siste seks tegnene i nettverksnavnet (SSID) "Oase FM-Master <xxxxxx>" er enhetsspesifikt og fast.
- InScenio FM-Master EGC bruker som fabrikkinnstilling passordet "oase1234".



Symbolene som brukes kan avvike fra symbolene på smarttelefonen/nettbrettet.

iOS

Android

Slik går du frem:

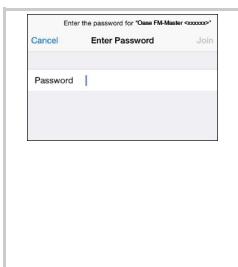

1. Åpne innstillinger.

2. Velg og aktiver WIFI.

3. Velg "Oase FM-Master <xxxxxx>" fra nettverkslisten.

4. Tast inn WIFI passord og velg "Koble til".

- Forbindelsen til InScenio FM-Master EGC blir opprettet.
- Ved vellykket forbindelse vises "Koblet til" (Android) eller en "✓" (iOS) under nettverksnavnet.
- Andre WIFI-forbindelser er deaktivert.

5. Start "FM-Master" Oase-app-en.

- App-en velger automatisk språket til operativsystemet. Hvis appen ikke støtter språket, blir engelsk valgt.
- Når den første tilkoblingen med InScenio FM-Master EGC er opprettet må det angis et passord som InScenio FM-Master EGC beskyttelse mot ulovlig tilgang.
- Ta vare på apparatets passord, da dette også vil være nødvendig å InScenio FM-Master EGC å legge til i OASE-skyen. (→ Endre apparatets passord)

7 **Bruk**
7.1 "Home"-skjermen





"Home"-skjermen

De tilkoblede enhetene betjenes over skjermbildet "Home". Sveip til høyre eller venstre for å velge en tilkoblet enhet.



FMR0035

- 1 
 - Slå stikkontakt av/på
 - Trykk på symbolet for å slå stikkkontakten av eller på.
 - Legg bilde til symbolet (→ Tilpasse stikkontakt-symbolet)
- 2 

Aktivere/deaktivere timer

 - Trykk på symbolet for å aktivere eller deaktivere timerne for de fire stikkontaktene.
- 3 ○ ○ ○ ○ ○ Antall apparater som er lagt til.
 - Sveip over skjermen mot høyre eller venstre for å velge et apparat.
- 4 

"Home"-skjermen

 - Trykk på symbolet for å velge skjermbilde.
 - De tilkoblede enhetene betjenes fra dette skjermbildet.

"Timer"-skjermen



 - Trykk på symbolet for å velge skjermbilde.
 - Styr stikkontaktene med integrerte timere over 24 timer.

"Mine enheter"-skjermen

 - Trykk på symbolet for å velge skjermbilde.
 - Legge til og konfigurere fjernstyrbare OASE-enheter.

"Settings"-skjermen

 - Trykk på symbolet for å velge skjermbilde.
 - Vise informasjon om enheten.
 - Opprett forbindelse med apparatet direkte (Access Point) eller en WIFI-ruter (ruter).
 - Endre nettverksnavn (SSID) og passord.
 - Oppdater fastvare.

- 5  Status til WIFI-forbindelse
 - ONLINE: Smarttelefon/nettbrett er koblet til InScenio FM-Master EGC.
 - OFFLINE: Smarttelefon/nettbrett er ikke koblet til InScenio FM-Master EGC.
- 6 15:51 Systemtid for InScenio FM-Master EGC
 - Systemtiden kan oppdateres til klokkeslettet til betjeningsenheten. (→ Oppdatere systemtid)
- 7  Dimme enheter koblet til stikkontakten nederst til venstre
 - Berør og skyv knappen på skyvregulatoren for å dimme den tilkoblede enheten.
 - Trykk på pilsymbolet for å dimme enheten trinnvis.
 - Funksjonen er tilgjengelig for dimmbare OASIS-enheter.

7.1.1 Tilpasse stikkontakt-symbolet



"Home"-skjermen

Symbolene for kobling av stikkontakter kan tilpasses individuelt med bilder.



FMR0036

- 1 Symbol for å koble stikkontakt

iOS

Slik går du frem:

1. Berør og hold symbolet inntrykket i 2 sekunder.
 - Det åpens en dialogboks.
2. Velg eller fjern bilde i biblioteket, og som er tatt med det innebygde kameraet.

Android

Slik går du frem:

1. Berør og hold symbolet inntrykket i 2 sekunder.
 - Det åpens en dialogboks hvor man kan velge kamera.
2. Ta bilde av ønsket objekt med det innebygde kameraet.
 - Deretter legges bildet automatisk til i symbolet.

7.1.2 Betjene enhet med fjernkontroll



"Home"-skjermen

Ved enheter med fjernkontroll blir fjernkontrollen vist virtuell på billedskjermen. Funksjoner og driftskomfort er identiske.

OASIS-produktnavnet vises på skjermen øverst til venstre. Enheten som er lagt til kan gis et unikt navn.



FMR0020

1 Virtuell fjernkontroll

- Den virtuelle fjernkontrollen er den samme som den fysiske fjernkontrollen.
- En ekstra enhet kan tildeles flere virtuelle eller fysiske fjernkontroller.
- Flere like enheter kan betjenes sammen med en virtuell fjernkontroll. For å få til dette må den virtuelle fjernkontrollen være innlært på hver enkelt enhet.

Innlæring av fjernkontrollen er beskrevet i bruksanvisningen for hver enkelt enhet.

Slik går du frem:

1. Trykk på knappen på den virtuelle fjernkontrollen evt. berør og hold knappen inne.
 - En rød lysdiode indikerer at funksjonen utføres.
 - Funksjonen til knappen er beskrevet i bruksanvisningen for hver enkelt enhet.

7.1.3 Betjene pumpen via EGC



"Home"-skjermen

OASIS-produktnavnet vises på skjermen øverst til venstre. Enheten som er lagt til kan gis et unikt navn.



FMR0037

- 1 Fliser for å betjene og vise aktuelle verdier.
- 2 Slår apparatet av eller på.
 - Trykk på berøringssymbolet "På" for å slå på apparatet.
 - Trykk på berøringssymbolet "Av" for å slå av apparatet.
- 3 Statusvisning av EGC-forbindelse
 - Statusindikering lyser grønt:
 - Forbindelsen mellom EGC-apparatet og InScenio FM-Master EGC er aktiv.
 - Statusindikeringen lyser grått, og produktbildet er nedtonet:
 - Ingen forbindelse mellom EGC-apparatet og InScenio FM-Master EGC. (→ Utbedrefeil)

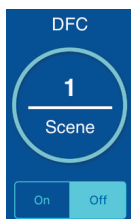

Dynamic Function Control (DFC)

Kun tilgjengelig for pumper som støtter funksjonen. DFC-funksjonen er beskrevet i bruksanvisningen til pumpen.

Slik går du frem:

1. Trykk på "På" eller "Av" for å slå DFC-funksjonen på eller av.
 - Når DFC-funksjonen er slått på, vises den aktuelle Scene.
2. For å skifte Scene berører du nummeret til Scene og holder i 2 sekunder.
 - Det åpnes en dialogboks.
 - Du kan velge mellom forskjellige Scene.
3. Velg ønsket Scene.
4. Trykk på "OK" for å overføre innstillingen.
 - Nummeret til Scene vises inne i flisen.
5. Trykk på "Avbryt" for å avbryte prosessen.



Seasonal Flow Control (SFC)

Kun tilgjengelig for pumper som støtter funksjonen. SFC-funksjonen er beskrevet i bruksanvisningen for hver enkelt pumpe.

- Trykk på "På" eller "Av" for å slå SFC-funksjonen på eller av.
 - Når SFC-funksjonen er slått på, vises gjeldende modus.
- Pumpen skifter automatisk mellom tre modi. Dermed kan pumpen tilpasse seg den aktuelle økologien i dammen.
 - Min: Vinterdrift, liten pumpeeffekt.
 - Med: Mellomsesong, middels pumpeeffekt.
 - Max: Sommerdrift, høy pumpeeffekt.

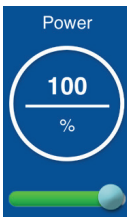

Innstilling av pumpeeffekten

Når DFC-funksjonen eller SFC-funksjonen er på, er det ikke mulig å foreta noen innstilling. Flisen er grået ut.

Slik går du frem:

- Berør og skyv knappen på skyvregulatoren for å justere effekten til pumpen.
 - Den innstilte effekten vises i %.
 - 0 %: Pumpen går på tomgang.
 - 100 %: Maks. pumpeeffekt.

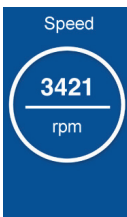

Pumpens turtall

- Visning av det aktuelle turtallet i omdreininger/minutt.



Pumpens driftsvarighet

- Viser hele driftsvarigheten i timer.

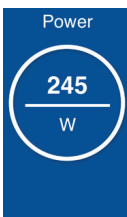

Pumpens effektforbruk

- Viser det aktuelle effektforbruket i watt.

7.1.4 Betjene ProfiClear-apparater via EGC



"Home"-skjermen

OASIS-produktnavnet vises på skjermen øverst til venstre. Enheten som er lagt til kan gis et unikt navn.



FMR0039

- 1 Fliser for å betjene og vise aktuelle verdier.
 - Sveip vertikalt over flisene for å vise flere fliser.
- 2 Slår apparatet av eller på.
 - Trykk på berøringssymbolet "På" for å slå på apparatet.
 - Trykk på berøringssymbolet "Av" for å slå av apparatet.
- 3 Statusvisning av EGC-forbindelse
 - Statusindikering lyser grønt:
 - Forbindelsen mellom EGC-apparatet og InScenio FM-Master EGC er aktiv.
 - Statusindikeringen lyser grått, og produktbildet er nedtonet:
 - Ingen forbindelse mellom EGC-apparat og InScenio FM-Master EGC. (→ Utbedrefeil)
- 4 Visning av systemmeldinger
 - Viser den siste viste systemmeldingen.
 - Trykk og hold systemmeldingen i 1 sekund for å vise og tilbakestille alle systemmeldinger.
 - En dialogboks åpnes og viser alle systemmeldinger som er vist.
 - Etter at årsaken er fjernet, fjernes systemmeldingene automatisk ut eller blir bekreftet via dialogboksen.
 - Brukerhåndboken til ProfiClear-enheten inneholder detaljerte beskrivelser av mulige årsaker og løsninger.

Water temp.



18
°C

Aktuell vanntemperatur i °C

- Kun indikering.

Cleanings

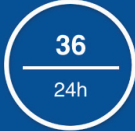

36
24h

Antall rengjøringsprosedyrer de siste 24 timene

- Summen av de automatiske og tidsavhengige rengjøringsprosedyrene vises.
- Verdien blir lagret i styringen til filteret.

MERK:

Egenkontrollen av filtersystemet overvåker den automatiske rengjøringen. Testen utføres kontinuerlig i en 2 x 24-timers syklus. Testen er kun aktiv ved en vanntemperatur > 12 °. På grunn av testen kan meget forskjellige verdier bli vist.

Den første 24-timers syklusen

- Hvis minst én automatisk rengjøringsprosedyre oppdages, gjentas syklusen etter utløpet.
- Hvis ingen automatisk rengjøringsprosedyre oppdages, starter den andre 24-timers syklusen etter at den første er avsluttet.

Den andre 24-timers syklusen

Den tidsavhengige rengjøringen er deaktivert. Dermed reduseres antall rengjøringsprosedyrer.

- Hvis minst én automatisk rengjøringsprosedyre oppdages, starter den første 24-timers syklusen etter at den andre er avsluttet.
- Dersom ingen rengjøringsprosedyrer oppdages, blir systemmeldingen *E-22* utløst etter avslutning av syklusen. Den tidsavhengige rengjøringen starter igjen.
 - Hvis en automatisk rengjøringsprosedyre følger deretter, starter den første 24-timers syklusen igjen. Systemmeldingen *E-22* blir automatisk tilbakestilt.

Cleanings

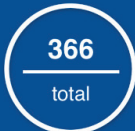



366
total

Antall rengjøringsprosedyrer til sammen

- Summen av de automatiske, manuelle og tidsavhengige rengjøringsprosedyrene vises.
- Verdien blir lagret i styringen til filteret.



Man. Cleaning

Manuell rengjøring

Manuelt utløst rengjøringsprosedyre.

Slik går du frem:

1. Trykk på  for å starte prosedyren.
 - Hver aktive rengjøringsprosedyre (automatisk, tidsavhengig eller manuell) blir stoppet.
2. Trykk en gang til på  for å avbryte prosessen.



Rengjøringsstid "Cleaning" (ℓ)

Innstillingen endrer varigheten på rengjøringsprosessen. Lenger rengjøringsstid er nødvendig når smusstransporten ikke flyter friksjonsfritt. Det kan f.eks. være nødvendig når det er montert svært lange eller buede avløpsledninger eller hvis det er spesielt mye klebrig smuss transporteres (f.eks. i perioder med rogn).

- Lenger rengjøringsstid øker vannforbruket. Som regel er grunninnstillingen på 10 s tilstrekkelig (tilsvarer ca. en $\frac{1}{8}$ trommelomdreining).

Slik går du frem:

- Berør og skyv knappen på skyveregulatoren for å stille inn tiden.
 - Justerbart område: 10 – 30 s.



Lenger rengjøringsstid "Extra Cleaning" (ℓℓ)

Lenger rengjøringsstid etter hver 20. rengjøringsgjennomstrømning hindrer grove avleiringer i smussrennen eller rørledningssystemet. Dermed blir ledningssystemet skylt med jevne mellomrom.

Hvis det likevel samler seg smuss og forårsaker avleiringer, kan man ved å forlengere rengjøringsstiden i tillegg spyle ledningen med vann.

Slik går du frem:

- Berør og skyv knappen på skyveregulatoren for å stille inn tiden.
 - Justerbart område: 10 – 60 s.



Tidsavhengig rengjøring "Intervall" (ℓ_n)

I tillegg til automatisk rengjøring kan i tillegg en tidsavhengig rengjøring stilles inn. Denne funksjonen er fornuftig spesielt for fiskedammer. Dette sikrer, også ved lite smuss, at eks-kremerter som har samlet seg opp, alltid blir fjernet fra vannkretsløpet før næringsstoffer kan utløses.

Den tidsavhengige rengjøringen påvirker ikke den automatiske rengjøringen som starter ved for lavt vannivå. Etter hver automatiske rengjøring blir tidsintervallet tilbakestilt og tiden går på nytt.

Slik går du frem:

- Berør og skyv knappen på skyveregulatoren for å stille inn tiden.
 - Justerbart område: 0; 3 – 60 min.
 - 0 minutter: Funksjonen er deaktivert.
 - Grunninnstilling: 20 minutter (optimal innstilling for de fleste brukssituasjonene).



Grunninnstillinger

Styringen tilbakestilles til grunninnstillingene.

- Alle individuelt innstilte verdier blir overskrevet!
- Følgende verdier blir stilt inn:
 - Rengjøringsstid ℓℓ: 10 s
 - Lenger rengjøringsstid ℓℓ: 20 s
 - Intervall for den tidsavhengige rengjøringen ℓ_n: 20 min

7.1.5 Betjene ProfiLux-apparater via EGC



"Home"-skjermen

OASIS-produktnavnet vises på skjermen øverst til venstre. Enheten som er lagt til kan gis et unikt navn.



FMR0054

- 1 Fliser for å betjene og vise aktuelle verdier.
 - Sveip vertikalt over flisene for å vise flere fliser.
- 2 Slår apparatet av eller på.
 - Trykk på berøringssymbolet "På" for å slå på apparatet.
 - Trykk på berøringssymbolet "Av" for å slå av apparatet.



Brightness Innstilling av lysstyrken

Lysstyrken stilles inn for alle LED-lyskasterne. Separat innstilling er ikke mulig.

Slik går du frem:

- Berør og skyv knappen på skyvregulatoren for å stille inn lysstyrken.
 - Den innstilte lysstyrken vises i %.
 - 0 %: LED-lyskaster av.
 - 100 %: Maks. lysstyrke.



Show Innstilling av Show

Show-funksjonen inneholder flere Scenen med forskjellig lys-koreografi. Showet stilles inn for alle LED-lyskasterne. Separat innstilling er ikke mulig.

Slik går du frem:

1. Trykk på "På" eller "Av" for å slå Show-funksjonen på eller av.
 - Når Show-funksjonen er slått på, vises den aktuelle Scene.
2. For å skifte Scene berører du nummeret til Scene og holder i 2 sekunder.
 - Det åpnes en dialogboks.
 - Du kan velge mellom forskjellige Scene.
3. Velg ønsket Scene.
4. Trykk på "OK" for å overføre innstillingen.
 - Nummeret til Scene vises inne i flisen.
5. Trykk på "Avbryt" for å avbryte prosessen.



Innstilling av fargen

Fargen stilles inn for alle LED-lyskasterne. Separat innstilling er ikke mulig.

Slik går du frem:

1. Berør fargesirkelen og hold i 2 sekunder.
 - Det åpnes en dialogboks.
2. Trykk på ønsket farge på en fargering eller sveip over fargeringen for å velge fargen.
 - Du velger fargen "hvit" ved å trykke på den hvite innerste sirkelen.
3. Trykk på "OK" for å overføre innstillingen.
4. Trykk på "Avbryt" for å avbryte prosessen.

Select Color



Cancel | OK

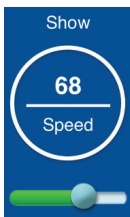

Innstilling av Show-hastigheten

Hastigheten som showet kjøres med blir stilt inn. Showet gjentar seg hele tiden.

Slik går du frem:

- Berør og skyv knappen på skyvregulatoren for å stille inn hastigheten.
 - Justerbart område: 1 – 100.



7.2 Bildeskjermen "Timer"

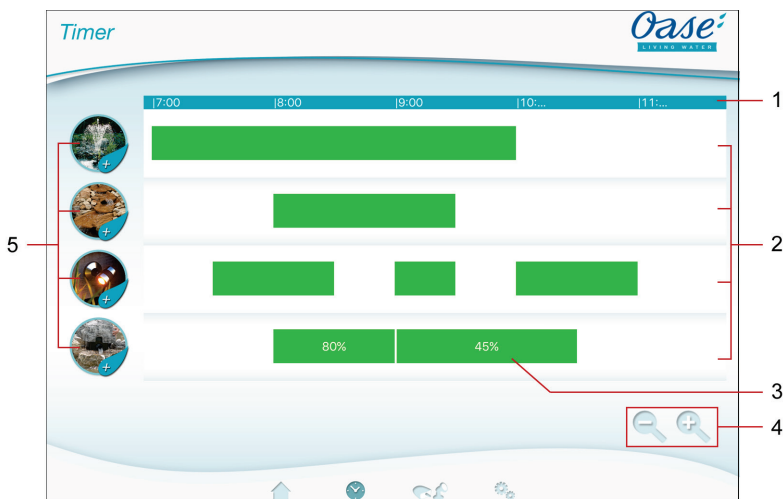

"Timer"-skjermen



FMR0023

- 1 24-timers skala (kl. 0:00 ... kl. 24:00)
- 2 Tidsakse for å vise de programmerte timerne
 - Hver stikkontakt er tilordnet en tidsakse.
 - Programmerte timere vises som grønne stolper på tidsaksen.
 - Visningen tilpasses med fingerbevegelser i området til tidsaksene: Sveip mot høyre eller venstre for å vise andre klokkeslett. Sprik med fingrene for å utvide tidsaksene. Før fingrene sammen for å presse sammen tidsaksene.
- 3 Programmert timer
 - Den grønne stolpen viser tidsrommet når stikkkontakten er slått på.
 - Innkoblingstiden og utkoblingstiden kan avleses på 24-timers skalaen.
 - På stikkkontakten med dimmer vises den innstilte prosentverdien til dimmeren i tillegg.
- 4 Hjelpemidler når displayet er lite:
 -  Touch-symbol
 - Presse sammen tidsakser.
 -  Touch-symbol
 - Utvide tidsakser.
- 5 Stikkkontaktens touch-symbol
 - Berør touch-symbolen for å programmere en ny timer.

7.2.1 Legge til Timer



"Timer"-skjermen

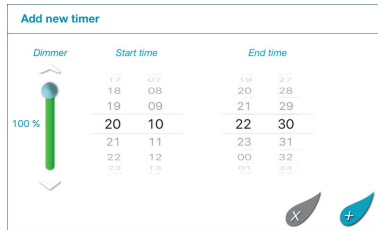

FMR0024

Slik går du frem:

- Trykk på touch-symbolet til ønsket stikkontakt eller berør et ledig område på tidsaksen og hold.
 - En ny timer vises.
 - Sveip vertikalt over den aktuelle tallraden til ønsket starttid og sluttid er stilt inn.
 - På stikkontakten med dimmer stiller man i tillegg inn en prosentverdi.
 - Trykk på for å legge til timeren.
 - Timeren vises på tidsaksen.
- Trykk på for å avbryte prosessen.

7.2.2 Endre/fjerneTimer



"Timer"-skjermen

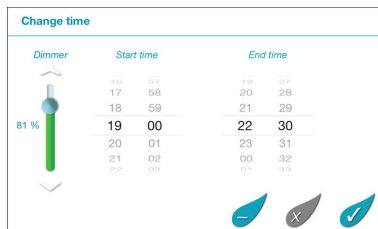

FMR0025

Endre timer

Slik går du frem:

- Berør ønsket timer og hold.
 - Timeren vises.
 - Sveip vertikalt over den aktuelle tallraden for å stille inn ønsket starttid og sluttid.
 - På stikkontakten med dimmer stiller man i tillegg inn ønsket prosentverdi.
 - Innstillingene skal overføres:
 - Trykk på for å overføre endringene.
 - Timeren vises på tidsaksen.
- Trykk på for å avbryte prosessen.

Slette timer

Slik går du frem:

1. Berør ønsket timer og hold.
 - Timeren vises.
2. Trykk på  for å slette den programmerte timeren.
 - Du får spørsmål om bare denne timeren eller alle programmerte timerne til stikkontakten skal slettes.
3. Trykk på ønsket kommando.
 - Timeren eller alle timerne til stikkontakten blir slettet.

7.3 Bildeskjermen "Mine enheter"



"Mine enheter"-skjermen

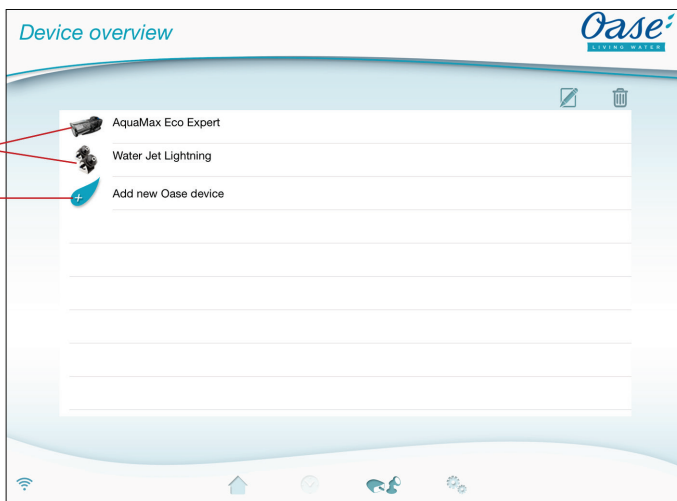

FMR0016

1 Enheter som allerede er lagt til

2 Legge til ny enhet



Legge til apparatnavn

- Velg apparatet og trykk på berøringssymbolet.



Ta bort enhet

- Velg apparatet og trykk på berøringssymbolet.





7.3.1 Legge til EGC-kompatibelt apparat



"Mine enheter"-skjermen

Det kan legges til maksimalt 10 EGC-kompatible enheter eller enheter med fjernkontroll til InScenio FM-Master EGC.

Slik går du frem:

1. Trykk på  for å åpne listen over tilgjengelige OASE-apparater.
 - Ved åpning søker InScenio FM-Master EGC automatisk etter tilkoblede EGC-apparater. EGC-apparatene må være korrekt tilkoblet og slått på i EGC-nettverket, slik at InScenio FM-Master EGC kan finne EGC-apparatene. Apparater som er funnet, er markert med farger i listen og under produktnavnet står "Apparat funnet".
 - EGC-kompatible apparater kan du se ved hjelp av EGC-logoen (Easy Garden Control) i produktbildet.
 - For å søke på nytt etter tilkoblede EGC-apparater trykker du på .
2. I listen velger du ønsket EGC-kompatibelt apparat.
 - Det kan kun legges til EGC-apparater som InScenio FM-Master EGC har funnet i EGC-nettverket.
 - For å få informasjon om apparatet trykker du på . Hvis følgende spørsmål blir bekreftet med "OK", åpnes OASE internettsiden med produktinformasjonen i nettleseren.
3. Trykk på  for å legge til enheten.
 - Apparatet ble lagt til i apparatlisten.
4. Skift til enhetsoversikten for å gi enheten et navn.
5. Velg ønsket apparat i apparatoversikten og trykk på .
 - Det åpnes en dialogboks.
6. Legg inn navnet på enheten og bekreft med "OK".
 - Enhetsnavnet blir tildelt.



MERK

Hvis det finnes flere apparater av en type, må prosedyren gjentas for hvert apparat.

7.3.2 Legge til apparat med fjernkontroll

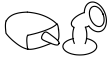





"Mine enheter"-skjermen

Det kan legges til maksimalt 10 EGC-kompatible enheter eller enheter med fjernkontroll til InScenio FM-Master EGC.



iOS

Slik går du frem:

1. Trykk på  for å åpne listen over tilgjengelige OASIS-enheter.
 - Ved åpning søker InScenio FM-Master EGC automatisk etter tilkoblede EGC-apparater.
 - Du kan se apparater med fjernkontroll ved hjelp av fjernkontrollen som er avbildet i produktbildet.
2. I listen velger du ønsket apparat med fjernkontrollen.
 - For å få informasjon om apparatet trykker du på . Hvis følgende spørsmål blir bekreftet med "OK", åpnes OASE internettsiden med produktinformasjonen i nettleseren.
3. Trykk på  for å legge til enheten.
 - Et spørsmål om innlæring av fjernkontrollen vises.
4. Trykk på knappen på enheten for å starte innlæringen, og bekreft spørsmålet du får med "OK".
 - Innlæringsknappen er beskrevet i bruksanvisningen for hver enkelt enhet.
 - Fjernkontrollen læres inn.
 - Apparatet ble lagt til i apparatlisten.
5. Skift til enhetsoversikten for å gi enheten et navn.
6. Velg ønsket apparat i apparatoversikten og trykk på .
 - Det åpnes en dialogboks.
7. Legg inn navnet på enheten og bekreft med "OK".
 - Enhetsnavnet blir tildelt.

Android

Slik går du frem:

1. Trykk på  for å åpne listen over tilgjengelige OASE-apparater.
 - Ved åpning søker InScenio FM-Master EGC automatisk etter tilkoblede EGC-apparater.
 - Du kan se apparater med fjernkontroll ved hjelp av fjernkontrollen som er avbildet i produktbildet.
2. I listen velger du ønsket apparat med fjernkontrollen.
 - For å få informasjon om apparatet trykker du på . Hvis følgende spørsmål blir bekreftet med "OK", åpnes OASE internettsiden med produktinformasjonen i nettleseren.
3. Trykk på  for å legge til enheten.
4. Bekreft spørsmålet.
5. Legg inn navnet på enheten og bekreft med "OK".
 - Et spørsmål om innlæring av fjernkontrollen vises.
6. Trykk på knappen på enheten for å starte innlæringen, og bekreft spørsmålet du får med "OK".
 - Fjernkontrollen læres inn.
 - Apparatet ble lagt til i apparatlisten.
 - Enhetsnavnet blir tildelt.



MERK

Ved en virtuell håndsender kan apparatnavnet også få en beskrivelse av knappene. Eksempel på en InScenio FM-Master 3:

- "Biodam - 1: Lys 2: Skimmer 3: Foss"



MERK

Den virtuelle fjernkontrollen i "Home"-skjermen kan også læres inn etter at enheten er lagt til.

- Ved innlæring blir respektive knapper på den virtuelle fjernkontrollen betjent.
- Innlæring av fjernkontrollen er beskrevet i bruksanvisningen for hver enkelt enhet.

7.3.3 ProfiClear Premium Filter – Oppgradering til EGC



"Mine enheter"-skjermen

For å kunne koble til et ProfiClear Premium filter med InScenio FM-Master EGC, må kontrollen være EGC-kompatibel. Hvis ProfiClear Premium-filteet er av en eldre type, kan man opprette kompatibilitet ved hjelp av en separat oppgraderingsstyring (artikkelnummer 47723) som fås i handelen.

Forutsetninger for en forbindelse mellom ProfiClear Premium filter og InScenio FM-Master EGC:



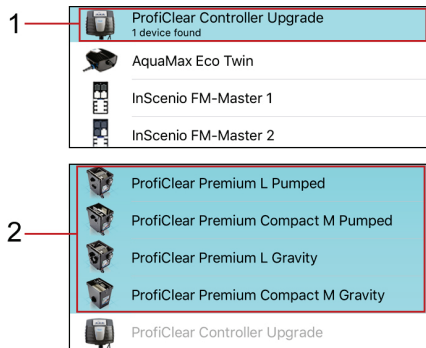



- ProfiClear Premium-filteet er korrekt tilkoblet styringen med EGC-boks.
- ProfiClear Kontrollen er korrekt tilkoblet EGC-tilkoblingskabelen på InScenio FM-Master EGC.
- ProfiClear-styringen er slått på (forbindelse til strømmettet er opprettet).



FMR0053

- 1 ProfiClear Controller Upgrade
 - I det første trinnet blir ProfiClear Controller valgt og lagt til.
- 2 ProfiClear Premium Varianter
 - I det andre trinnet blir respektive ProfiClear Premium-variant valgt og apparatlisten lagt til. Dermed blir filteet automatisk innlært på styringen.

Slik går du frem:

1. Trykk på  for å åpne listen over tilgjengelige OASE-apparater.
 - Ved åpning søker InScenio FM-Master EGC automatisk etter tilkoblede EGC-apparater. EGC-apparatene må være korrekt tilknyttet og påslått til EGC-nettverket, slik at InScenio FM-Master EGC kan finne apparatene. Apparater som er funnet, er markert med farger i listen og under produktnavnet står "Apparat funnet".
 - For å søke på nytt etter tilkoblede EGC-apparater trykker du på .
 - EGC-kompatible apparater kan du se ved hjelp av EGC-logoen (Easy Garden Control) i produktbildet.
2. Velg apparatet "ProfiClear Controller Upgrade" i listen.
 - Apparatet kan kun legges inn igjen når InScenio FM-Master EGC har funnet apparatet i EGC-nettverket.
 - For å få informasjon om apparatet trykker du på . Hvis følgende spørsmål blir bekreftet med "OK", åpnes OASE internettsiden med produktinformasjonen i nettleseren.
3. Trykk på  for å legge til enheten.
 - En melding signaliserer at ProfiClear Controller må tilordnes et ProfiClear Premium-filter i neste trinn.
4. I listen velger du ProfiClear Premium-varianten som er koblet til ProfiClear Controller.
 - I listen er ProfiClear Premium-variantene merket med farger.
 - For å få informasjon om apparatet trykker du på . Hvis følgende spørsmål blir bekreftet med "OK", åpnes OASE internettsiden med produktinformasjonen i nettleseren.
5. Trykk på  for å legge til enheten.
 - ProfiClear Premium-filteret ble innlært og apparatlisten lagt til.
6. Skift til enhetsoversikten for å gi enheten et navn.
7. Velg ønsket apparat i apparatoversikten og trykk på .
 - Det åpnes en dialogboks.
8. Legg inn navnet på enheten og bekreft med "OK".
 - Enhetsnavnet blir tildelt.

7.3.4 Fjern enheten



"Mine enheter"-skjermen

Variant 1:

Slik går du frem:

1. I apparatlisten velger du apparatet som skal slettes.
2. Trykk på .
3. Bekreft spørsmålet du får med "OK".
 - Enheten fjernes.

Variant 2

Slik går du frem:

1. Berør, hold inne og trekk mot venstre linjen med enheten som skal slettes.

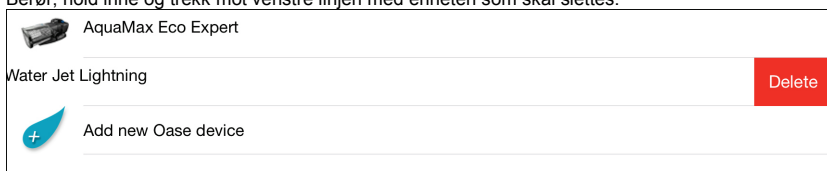

2. Trykk på "Slett".
 - Enheten fjernes.

7.4 Bildeskjermen "Setting"





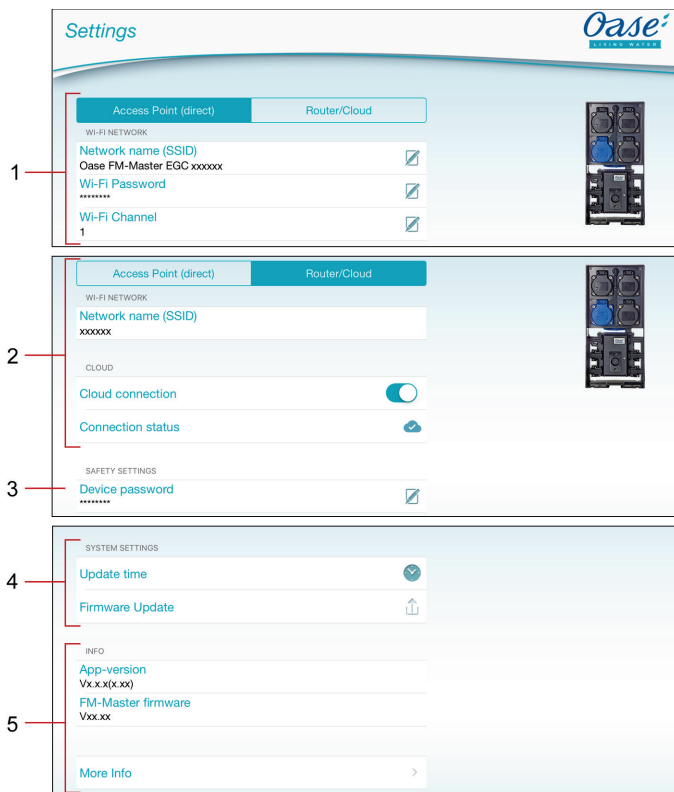



"Settings"-skjermen



FMR0021

- 1 Gjennom bryterknappen **Access Point (direct)** blir InScenio FM-Master EGC startet i Accessit-Point-modus. I denne modusen er smarttelefonen/nettbrettet koblet direkte gjennom WIFI i "Oase FM-Master <xxxxxx> InScenio FM-Master EGC. (→ Opprette direkte WIFI-forbindelse (Tilgangspunkt-modus))
 - Nettnavn (SSID)
 - Apparatet oppretter et trådløst nettverk (WIFI) med det angitte navnet, som smarttelefonen/nettbrettet er direkte koblet til.
 - Navnet på nettnavnstillingen står på InScenio FM-Master EGC på klistremerket ved siden av typeskiltet. (→ Opprette direkte WIFI-forbindelse (Tilgangspunkt-modus))
 - Nettnavnet endres med touch-symbolet . De siste seks tegnene "xxxxxx" er enhetsspesifikke og faste. (→ Endre nettnavn)
 - WIFI-passord
 - Passordet „oase 1234“ for fabrikkinnstillingene står på InScenio FM-Master EGC på klistremerket ved siden av typeskiltet. (→ Idriftsettelse)
 - Gjennom berøringssymbolet kan man endre WIFI-passordet for den direkte WIFI-tilkoblingen. (Access Point). (→ Endre WIFI-passord)
 - WIFI-kanal
 - Hvis kanalen som er stilt inn er fylt opp av andre sendere, er det mulig å skifte til en annen kanal.
 - Feil i WIFI-forbindelsen kan muligens utbedres ved å velge en annen kanal.

- 2 Gjennom bryterknappen  blir InScenio FM-Master EGC startet i ruter/sky-modus. I denne modusen er InScenio FM-Master EGC koblet direkte til et tilgjengelig WIFI til en ruter. Smarttelefon/nettbrettet må være tilkoblet det samme WIFI for betjening.
(→ Opprette forbindelse til WIFI-ruter via WPS (Ruter/sky-modus))
(→ Manuell innstilling av tilkobling til WIFI-ruteren (Ruter/sky-modus))
 - Netverksnavn (SSID)
 - Viser WIFI-et som InScenio FM-Master EGC er tilkoblet til.
 - Skytilkobling (→ Aktivere skytilkobling)
 - Gjennom berøringssymbolet  blir InScenio FM-Master EGC koblet til eller fra OASE-skyen.
 - Tilkoblingsstatus (→ Aktivere skytilkobling)
 -  InScenio FM-Master EGC Er koblet til OASE-skyen.
 -  InScenio FM-Master EGC Har ingen forbindelse til OASE-sky.
- 3 Apparatets passord
 - Gjennom berøringssymbolet  gis et nytt apparat-passord. For å endre må du skrive inn gjeldende apparat-passord. (→ Endre apparatets passord)
- 4 Systeminnstillinger
 - Gjennom berøringssymbolet  blir systemtiden for InScenio FM-Master EGC oppdatert til klokkeslettet til betjeningsenheten. (→ Oppdatere systemtid)
 - Gjennom berøringssymbolet  blir fastvaren oppdatert. (→ Oppdatere fastvare)
 - For å oppdatere må du skrive inn gjeldende apparat-passord.
- 5 Visning av enhetsinformasjon. (→ Oppdatere fastvare)

7.4.1 Opprette forbindelse til WIFI-ruter via WPS (Ruter/sky-modus)



"Settings"-skjermen

Forutsetning:

- Smarttelefonen/nettbrettet er forbundet direkte (Tilgangspunkt-modus) InScenio FM-Master EGC .
(→ Opprette direkte WIFI-forbindelse (Tilgangspunkt-modus))
- Kompatibilitet til følgende WIFI-standarder:
 - InScenio FM-Master EGC: 802.11b
 - InScenio FM-Master EGC: 802.11n+g+b

Slik går du frem:

1. Trykk på **Router/Cloud**.
2. Velg "WPS" i spørsmålet.
 - WPS blir aktivert. Aktiver WPS på WIFI-ruteren innen 2 minutter. Les ev. bruksanvisningen til ruteren.
 - Forbindelsen er opprettet når lysdioden på InScenio FM-Master EGC blinker langsomt grønn (2 sekunder på, 1 sekund av).
3. Koble til smarttelefonen/nettbrettet med ruterens WIFI.
 - App-en kan nå kobles til gjennom ruteren InScenio FM-Master EGC.

7.4.2 Manuell innstilling av tilkobling til WIFI-ruteren (Ruter/sky-modus)



"Settings"-skjermen

Forutsetning:

- Smarttelefonen/nettbrettet er forbundet direkte (Tilgangspunkt-modus) InScenio FM-Master EGC .
(→ Opprette direkte WIFI-forbindelse (Tilgangspunkt-modus))
- Kompatibilitet til følgende WIFI-standarder:
 - InScenio FM-Master EGC: 802.11b
 - InScenio FM-Master EGC: 802.11n+g+b

Slik går du frem:

1. Trykk på **Router/Cloud**.
2. Velg "Manuell tilkobling" i spørsmålet.
3. Angi (SSID) nettverksnavnet til ruteren.
4. Skriv inn passordet til ruteren og bekreft med "OK".
 - Opprettelsen av forbindelsen bekreftes med en varsellyd.
 - Forbindelsen er opprettet når lysdioden på InScenio FM-Master EGC blinker langsomt grønn (2 sekunder på, 1 sekund av).
5. Koble til smarttelefonen/nettbrettet med ruterens WIFI.
 - App-en kan nå kobles til gjennom ruteren InScenio FM-Master EGC.

7.4.3 Endre nettverksnavn



"Settings"-skjermen

Endringen er kun mulig i Tilgangspunkt-modus. (→ Opprette direkte WIFI-forbindelse (Tilgangspunkt-modus))

Slik går du frem:

1. Trykk på  ved siden av "Nettverksnavn (SSID)".
 - Apparatets passord blir forespurt.
2. Legg inn nytt nettverksnavn og bekreft med "Endre".
 - InScenio FM-Master EGC rapporterer vellykket endring med en bekreftelsestone.
 - Die WIFI-tilkoblingen til InScenio FM-Master EGC stopper og starter opp igjen.
3. Opprette WIFI-forbindelse med det nye nettverksnavnet.

7.4.4 Endre WIFI-passord



"Settings"-skjermen

Endringen er kun mulig i Tilgangspunkt-modus. (→ Opprette direkte WIFI-forbindelse (Tilgangspunkt-modus))

Slik går du frem:

1. Trykk på  ved siden av "WIFI-passord".
 - Apparatets passord blir forespurt.
2. Legg inn det nye WIFI-passordet, gjenta dette og bekreft med "OK".
 - InScenio FM-Master EGC rapporterer vellykket endring med en bekreftelsestone.
 - Die WIFI-tilkoblingen til InScenio FM-Master EGC stopper og starter opp igjen.
3. Opprett WIFI-forbindelsen med det nye nettverksnavnet.

Med en smarttelefon/nettbrett med Android kan det skje feil under autentisering av det nye passordet. Dette fordi det ikke automatisk spørres etter det nye passordet. Tiltak:

- I WIFI-innstillingene på smarttelefonen/nettbrettet velger du nettverksnavnet og skriver inn det nye WIFI-passordet.
- Slett WIFI i smarttelefonen/nettbrettet, velg WIFI på nytt og koble til.

7.4.5 Aktivere skytilkobling



"Settings"-skjermen

EGC-apparater som er koblet til FM-Master WIFI EGC InScenio, kan kontrolleres fra alle steder gjennom OASE's nettside. I tillegg må InScenio FM-Master EGC være koblet til OASE-skyen og deretter lagt til nettsiden. For å kunne legge til InScenio FM-Master EGC i nettsiden er det nødvendig å ha tilgjengelig apparatets serienummer og passord.

Forutsetning:

Opprettelse av forbindelsen til OASE-skyen er kun mulig med InScenio FM-Master EGC og i Ruter/sky-modus.

(→ Opprette forbindelse til WIFI-ruter via WPS (Ruter/sky-modus))

(→ Manuell innstilling av tilkobling til WIFI-ruteren (Ruter/sky-modus))

Slik går du frem:

1. Trykk på  under sky for å aktivere skyforbindelsen.
 - Det åpnes en dialogboks som viser apparatets serienummer. Noter ned apparatets serienummer. Det er nødvendig at InScenio FM-Master EGC legges til på nettsiden.

På datamaskinen eller smarttelefonen/nettbrettet



2. Angi adressen <https://egccloud.oase-livingwater.com> på nettleseren for å kalle opp OASE-nettsiden.

3. Logg inn på nettsiden.
 - For innloggingen er det nødvendig med en éngangsregistrering.

4. Legg inn InScenio FM-Master EGC på nettsiden.
 - Apparatets serienummer vil kreves (det vil informeres om dette under aktiveringen av sky-tilkoblingen).
 - Apparatets passord kreves (definert under igangsettelse). Apparatets passord kan endres. (→ Endre apparatets passord)

I App-en "FM-Master"

5. I "Innstillinger" -menyen under "Sky" kontrollerer du tilkoblingsstatusen.

-  InScenio FM-Master EGC Er koblet til OASE-skyen.
-  InScenio FM-Master EGC Har ingen forbindelse til OASE-sky.
- Avhengig av internettforbindelsen kan opprettelsen av tilkoblingen ta flere minutter.

7.4.6 Endre apparatets passord



"Settings"-skjermen

Apparatets passord beskytter InScenio FM-Master EGC mot ulovlige inngrep. Dette blir bestemt under igangkjøringen, men kan senere endres.

Hvis apparatets passord er glemt, må nettverksinnstillingene tilbakestilles eller fabrikkinnstillingene gjenopprettes. Under opprettelsen av tilkoblingen mellom InScenio FM-Master EGC og app-en "FM-Master" må apparatets passnummer bestemmes på nytt.

- Apparatets passord blir forespurt for å
 - Kunne legge til InScenio FM-Master EGC til nettstedet,
 - eller for å kunne endre tilgangspunkt-modus for SSID eller WIFI-passordet.
- Apparatets passord blir automatisk slettet ved
 - Oppdatering av fastvare,
 - Tilbakestilling av nettverksinnstillinger (→ Tilbakesille nettverksinnstillinger),
 - Gjenoppretelse av fabrikkinnstillingene (→ Gjenopprette fabrikkinnstillinger).

Slik går du frem:

1. Trykk på  ved siden av "Apparatets passord".
 - Det vil spørres om det gamle passordet for apparatet.
2. Legg inn gammelt passord for apparatet og bekreft med "OK".
3. Legg inn nytt passord for apparatet, gjenta dette og bekreft med "OK".



MERK

Etter en endring av apparatets passord vil InScenio FM-Master EGC automatisk sperres på OASE-nettsiden.

- På nettsiden må InScenio FM-Master EGC slettes og deretter må det nye legges inn. For å kunne gjøre dette er det nødvendig å ha tilgjengelig apparatets serienummer og passord.

7.4.7 Oppdatere systemtid



"Settings"-skjermen

Slik går du frem:

1. Trykk på  ved siden av "Oppdater klokkeslett".
 - Berørings-symbolet er aktivt når systemtiden til InScenio FM-Master EGC avviker fra klokkeslettet til betjeningsenheten.
 - Klokkeslettet oppdateres kun når touch-symbolet er aktivt.
2. Bekreft spørsmålet du får med "OK".

7.4.8 Oppdatere fastvare



"Settings"-skjermen

Ved en oppdatering av fastvaren skifter InScenio FM-Master EGC i fastvare oppdateringsmodus og stiller et nytt nettverk til rådighet. Smarttelefonen/nettbrettet må være tilkoblet dette nettverket for å kunne installere oppdateringer.

Forutsetninger for en feilfri fastvare-oppdatering:

- Andre WIFI-forbindelser til InScenio FM-Master EGC er deaktivert.
- WIFI-forbindelsen har svært god signalstyrke.
- FM-Master-appen avsluttes ikke under oppdateringen.
- Energisparemodus til smarttelefonen/nettbrettet er deaktivert.
- Batteriet i smarttelefonen/nettbrettet er tilstrekkelig oppladet. Oppdateringen tar opp til 2 minutter.
- Strømtilførselen til InScenio FM-Master EGC avbrytes ikke.

Slik går du frem:

1. Trykk på  ved siden av „FM-Master Firmware“.
 - Touch-symbolet vises bare hvis en oppdatering er tilgjengelig.
2. Råd om å få bekreftet at fastvare-oppdateringen skjedde feilfritt.
 - InScenio FM-Master EGC skifter til fastvare-oppdateringsmodus og bekrefter dette med et lydsignal.
 - InScenio FM-Master EGC gjør nettverket „OASE_UPDATE_xxxxxx“ hhv. „OASE_UPDATE_EGC_xxxxxx“ tilgjengelig.
 - Informasjon om endring av nettverket vises.
3. Koble smarttelefonen/nettbrettet til nettverket „OASE_UPDATE_xxxxxx“ hhv. „OASE_UPDATE_EGC_xxxxxx“.
 - Ved spørsmål benytter du standardpassordet til InScenio FM-Master EGC (se typeskiltet på apparatet).
4. Bytt til skjermbildet "Innstillinger" i appen og bekreft.
 - Oppdateringen starter.
 - Oppdateringsforløpet vises.
5. Etter vellykket oppdatering kobler du smarttelefonen/nettbrettet til WIFI til InScenio FM-Master EGC igjen.

7.4.9 Vis enhetsinformasjon



"Settings"-skjermen

Vist informasjon:

- App-versjon til Easy Control App
- Fastvare-versjon til InScenio FM-Master EGC

Trykk på "Mer informasjon" for å vise følgende informasjon:

- Serienummer til InScenio FM-Master EGC
- Lokal IP-adresse
- IP-adressen til InScenio FM-Master EGC
- Trykk på [Produktinformasjon](#) / [FAQ](#) for å få mer informasjon om produktet og hjelp ved problemer på OASE-nettsiden.

7.4.10 Tilbakestille nettverksinnstillinger

Nettverksinnstillingene tilbakestilles til leveringstilstanden. Lagrede oppføringer i apparatbiblioteket og tidsuret opprettholdes.

Slik går du frem:

J

1. Trekk av blindpluggene.
2. Sett inn servicepinnen i åpningen mellom de to øverste stikkontaktene til de stopper. Du har nå nådd tilbakestillingsknappen.
3. Trykk og hold reset-knappen i ca. 5 sekunder.
 - Varsellyden høres med korte intervaller, noe som kvitterer sletting av nettverksinnstillingene.
 - Nettverksinnstillingene er tilbakestilt når lysdiodene på InScenio FM-Master EGC lyser grønt.
 - Nettverksnavn (SSID) og WIFI-ruterens passord vil bli slettet.
 - WIFI-passordet til InScenio FM-Master EGC ble tilbakestilt til fabrikkinnstillingene.
 - Apparatets passord ble slettet.
 - InScenio FM-Master EGC starter i Tilgangspunkt-modus og kan nå forbindes direkte med smarttelefon/nettbrettet.
4. Sette inn blindpluggene.

7.4.11 Gjenopprette fabrikkinnstillinger

Leveringsstatus for InScenio FM-Master EGC blir gjenopprettet Alle innlagte data vil bli mistet.

Slik går du frem:

J

1. Trekk av blindpluggene.
2. Sett inn servicepinnen i åpningen mellom de to øverste stikkontaktene til de stopper. Du har nå nådd tilbakestillingsknappen.
3. Trykk og hold service-knappen i min. 15 sekunder.
 - Etter 5 sekunder høres en varsellyd med korte intervaller, noe som bekrefter slettingen av nettverksinnstillingene. Etter ytterligere 10 sekunder lyder en permanent varseltone. Deretter blinker lysdioden og fabrikkinnstillingene er gjenopprettet.
 - Fabrikkinnstillingene er gjenopprettet når lysdioden lyser grønt.
 - Nettverksnavn (SSID) og passord for WIFI-ruteren ble slettet.
 - WIFI-passordet til InScenio FM-Master EGC ble tilbakestilt til fabrikkinnstillingene.
 - Apparatets passord ble slettet.
 - Enhetslisten ble slettet.
 - InScenio FM-Master EGC starter i Tilgangspunkt-modus og kan nå forbindes direkte med smarttelefon/nettbrettet.
4. Sette inn blindpluggene.

8 Utbedrefeil

8.1 Feiltabell

Feil	Årsak	Utbedring
WIFI-forbindelsen er ikke opprettet selv om nettkonfignavnet vises i WIFI-innstillingene.	Smarttelefonen/nettbrettet kan ikke oppdatere de innlagte tilkoblingsdataene for nettverket.	iOS: <ul style="list-style-type: none"> • Velg nettverk og trykk på  • Trykk på "Ignorer dette nettverket" for å fjerne det • Til slutt kobler du til nettverket på nytt Android: <ul style="list-style-type: none"> • Velg nettverk og trykk på "Fjern" for å fjerne nettverket. • Til slutt kobler du til nettverket på nytt
	WIFI-standarden som er stillt inn på ruterens er ikke kompatibel med InScenio FM-Master EGC	InScenio FM-Master EGC støtter bare WIFI-standarden 802.11b InScenio FM-Master EGC støtter WIFI-standarden 802.11n+g+b <ul style="list-style-type: none"> • Still evt. inn riktig WIFI-standart på ruterens (se bruksanvisningen til ruterens)
InScenio FM-Master EGC reagerer ikke på kommandoer	WIFI på smarttelefonen/nettbrettet er deaktivert	Aktiver WIFI på smarttelefonen/nettbrettet og opprett forbindelse til InScenio FM-Master EGC
	Støykilder mellom smarttelefonen/nettbrettet og InScenio FM-Master EGC	<ul style="list-style-type: none"> • Reduser avstanden mellom smarttelefonen/nettbrettet og InScenio FM-Master EGC • Flytt deg til et annet sted når du skal betjene • Sørg for fri sikt mellom InScenio FM-Master EGC og smarttelefonen/nettbrettet • Velg en annen WIFI-kanal ved direkte WIFI-forbindelse (Access Point) mellom InScenio FM-Master EGC og smarttelefonen/nettbrettet (→ Bildeskjermen "Setting")
	For stor avstand mellom smarttelefonen/nettbrettet og InScenio FM-Master EGC	<ul style="list-style-type: none"> • Reduser avstanden, maks rekkevidde på 80 m må ikke overskrides • Bruk repeateren du får kjøpt i vanlig handel for å øke rekkevidden.
	WIFI-antenne på InScenio FM-Master EGC er løst hhv. er ikke tilkoblet	Koble til WIFI-antennen og stram den, og orienter den i retning av smarttelefonen/nettbrettet hhv. ruterens.
	WIFI-antenne på InScenio FM-Master EGC er ikke orientert riktig.	Orienter WIFI-antennen i retning av smarttelefonen/nettbrettet hhv. ruterens.
	Strømtilførselen til InScenio FM-Master EGC er brutt	Koble til strømforsyningen <ul style="list-style-type: none"> • Grønn lysdiode lyser • Grønn lysdiode blinker mens den trådløse tilkoblingen opprettes
	Mottakeren i InScenio FM-Master EGC er defekt	Ta kontakt med OASE-Service
	App-en "FM-Master" er foreldet	Installering av oppdaterte app-er "FM-Master" på smarttelefonen/nettbrettet
	Operativsystemet for smarttelefonen/nettbrettet er foreldet.	Oppdater operativsystemet
	Dimmeren fungerer ikke	Finsikringen er utløst <ul style="list-style-type: none"> • Det er koble en enhet som ikke kan dimmes til den dimmbare stikkontakten • Maksimalt tillatt tilkoblingseffekt er overskredet
InScenio FM-Master EGC skifter til feil klokkeslett	Systemtiden til InScenio FM-Master EGC stemmer ikke over ens med det virkelige klokkeslettet	Oppdater systemtiden til klokkeslettet til betjeningsenheten. (→ Oppdatere systemtid)
Tilkoblet OASE-enhet med fjernkontroll reagerer ikke på kommandoer	For 433.92 MHz fjernstyring er avstanden til InScenio FM-Master EGC for stor	Reduser avstanden mellom InScenio FM-Master EGC og OASE-enheten, maks rekkevidde på 80 m må ikke overskrides
Tilkoblet EGC-enhet reagerer ikke på kommandoer	Brudd i dataledning EGC-enhet uten strømforsyning	Kontroller EGC-tilkoblingene Koble til strømforsyningen
Ingen forbindelse mellom EGC-apparat og InScenio FM-Master EGC	Brudd i dataledning EGC-enhet uten strømforsyning	Kontroller EGC-tilkoblingene Koble til strømforsyningen
Flere enheter reagerer på kommandoene til fjernkontrollen	Flere enheter er innlært på sammen kanal til InScenio FM-Master EGC	Fjern enhetene som ikke er ønsket <ul style="list-style-type: none"> • Fjerning av enheter er beskrevet i bruksanvisningen for hver enkelt enhet
Gul lysdiode lyser	InScenio FM-Master EGC befinner seg i fastvareoppdateringsmodus	Koble til med WIFI „OASE_UPDATE_xxxxxx" hhv. „OASE_UPDATE_EGC_xxxxxx" og start oppdateringen av fastvaren via appen

Feil	Årsak	Utbedring
Gul lysdiode blinker sakte (2 sekunder på, 1 sekund av)	InScenio FM-Master EGC søker etter en WIFI-forbindelse til ruterer	<ul style="list-style-type: none"> • Reduser avstanden, maks rekkevidde på 80 m må ikke overskrides • Fjern feilkilder som svekker WIFI-signalet (f.eks. andre sendere, høydeforskjeller) • Slå på WIFI-ruterer • Aktiver WIFI-funksjonen på ruterer • Hvis ruterer ikke lenger er tilgjengelig eller er defekt, må du tilbakestille nettverksinnstillingene til InScenio FM-Master EGC for å kunne styre den direkte i Access-Point-modus (→ Tilbakestille nettverksinnstillinger) • Forbind InScenio FM-Master EGC med en annen ruter (→ Opprette forbindelse til WIFI-ruter (Ruter/sky-modus))
LED blinker rødt	Intern feil	<ul style="list-style-type: none"> • Koble fra strømforsyningen, vent i 10 sekunder, gjenopprett strømforsyningen • Tilbakestill InScenio FM-Master EGC til fabrikkinnstilling
Enheten starter ikke. lysdioden blinker rødt	Ingen fastvare funnet	Start fastvare-oppdateringsmodus manuelt (→ Starte fastvare-oppdateringsmodus manuelt)

8.2 Starte fastvare-oppdateringsmodus manuelt

Slik går du frem:

J

1. Koble fra strømforsyningen.
2. Trekk av blindpluggene.
3. Sett inn servicepinnen i åpningen mellom de to øverste stikkontaktene til de stopper. Du har nå nådd tilbakestillingsknappen.
4. Hold reset-knappen trykt.
5. Gjenopprett strømforsyningen mens reset-knappen trykkes.
6. Slipp reset-knappen etter ca. 2 sekunder.
 - InScenio FM-Master EGC Er i fastvare- oppdateringsmodus når den gule lysdioden blinker.
7. Opprett en WIFI-forbindelse med WIFI OASE_UPDATE_XXXXXX hhv. OASE_UPDATE_EGC_XXXXXX med smarttelefonen/nettbrettet.
8. Start oppdatering av fastvaren med appen. (→ Oppdatere fastvare)
9. Sette inn blindpluggene.

9 Rengjøring og vedlikehold



ADVARSEL

Elektrisk spenning kan føre til død eller alvorlige personskader.

- Trekk ut nettstøpslet før du utfører arbeid på apparatet.

9.1 Rengjøre apparatet

Rengjør apparatet med en myk, ren og tørr klut. Du må ikke under noen omstendigheter bruke rengjøringsmidler eller løsemidler, da dette kan angripe huset eller svekke apparatets funksjoner.

9.2 Bytte sikring

Dimmerne er sikret med en finsikring.

Forutsetning:

- Nettstøpslet til den tilkoblede enheten er trukket ut.

Slik går du frem:

K

1. Trekk av blindpluggene.
2. Drei sikringsholderen med et skrujern med et lett trykk en kvart omdreining mot venstre (bajonettlås).
3. Ta ut sikringsholderen med finsikringen.
4. Skift finsikringen.
Type: → Tekniske data
5. Sett sikringsholderen på plass igjen.
6. Sette inn blindpluggene.

10 Slitedeler

- Finsikring dimmer

11 Reservedeler

Med originaldeler fra OASE forblir apparatet sikkert og fortsetter å arbeide pålitelig. Reservedeltegninger og reservedeler finner du på vår internettside.



www.oase-livingwater.com/spareparts_INT

12 Kassering



MERK

Dette apparatet må ikke kastes i vanlig husholdningsavfall.

- Gjør apparatet ubrukelig ved å kutte av kablene og kasser det i retursystemet.

VARNING

- Denna apparat kan användas av barn som är 8 år eller äldre samt av personer med sänkt fysisk, sensorisk eller mental förmåga eller brist på erfarenhet och kunskap förutsatt att de hålls under uppsikt eller instrueras i hur de använder apparaten säkert samt de risker som kan uppstå.
- Barn får inte leka med apparaten.
- Rengöring och användarunderhåll får inte utföras av barn utan uppsikt.
- Apparaten ska vara ansluten till en jordfelsbrytare vars dimensionerade felström uppgår till max. 30 mA.
- Apparaten får endast anslutas om de elektriska data som gäller för apparaten stämmer överens med strömförsörjningen. Apparats data anges på typskylten på apparaten, på förpackningen eller i denna bruksanvisning.
- Risk för dödsolyckor eller allvarliga personskador av elektriska slag. Innan du doppar ned handen i vattnet måste samtliga elektriska apparater som finns i vattnet skiljas åt från elnätet.
- Dra ut nätkontakten före arbeten på enheten.
- Doppa aldrig ner enheten i vatten eller andra vätskor.
- Använd inte apparaten om elektriska ledningar eller kåpan har skadats.

Innehåll

1	Information om denna bruksanvisning	359
1.1	Varningsanvisningar i denna bruksanvisning	359
1.1.1	Referenser i denna bruksanvisning	359
2	Säkerhetsanvisningar	359
2.1	Elektrisk installation enligt föreskrift	359
2.2	Säker drift	360
3	Leveransomfattning	360
4	Produktbeskrivning	360
4.1	Ändamålsenlig användning	361
5	Installation och anslutning	361
5.1	Ansluta antennen	361
5.2	Installera InScenio FM-Master EGC	361
5.3	Ansluta strömförsörjningen	361
5.4	Ansluta en EGC-kompatibel apparat	362
5.5	Anslutning av apparater till stömförsörjningsfördelaren	362
6	Driftstart	363
6.1	Visa driftsstatus	363
6.2	Installera appen "OASE Easy Control"	363
6.3	Skapa anslutning till WIFI-routern (router/cloud-läge)	364
6.3.1	Olika sätt att skapa WIFI-anslutning	364
6.3.2	Skapa anslutning till WIFI-routern via WPS (router/cloud-läge)	364
6.4	Skapa direkt WIFI-anslutning (access-point-läge)	365
7	Användning	366
7.1	Skärmbild Home	366
7.1.1	Anpassa symbolen för stickkuttaget	367
7.1.2	Styra apparaten med fjärrkontroll	368
7.1.3	Styra pumpen med EGC	369
7.1.4	Styra ProfiClear-apparater med EGC	371
7.1.5	Styra ProfiLux-apparater med EGC	374
7.2	Skärmbild Timer	376
7.2.1	Tillfoga timer	377
7.2.2	Ändra/radera timer	377
7.3	Skärmbild Mina apparater	378
7.3.1	Tillfoga en EGC-kompatibel apparat	379
7.3.2	Infoga apparat med fjärrkontroll	380
7.3.3	ProfiClear Premium Filter – uppgradering till EGC	381
7.3.4	Ta bort apparat	383
7.4	Skärmbild Settings	384
7.4.1	Skapa anslutning till WIFI-routern via WPS (router/cloud-läge)	386
7.4.2	Skapa anslutning till WIFI-routern manuellt (router/cloud-läge)	386
7.4.3	Ändra nätverksnamn	387
7.4.4	Ändra WIFI-lösenord	387
7.4.5	Aktivera Cloud-anslutning	388
7.4.6	Ändra apparatlösenord	389
7.4.7	Uppdatera systemtiden	389
7.4.8	Uppdatera internt program	390
7.4.9	Visa apparatinformation	390
7.4.10	Återställa nätverksinställningarna	391
7.4.11	Återupprätta fabriksinställningarna	391

<u>8</u>	<u>Felavhjälpning</u>	<u>392</u>
8.1	<u>Störningstabell</u>	<u>392</u>
8.2	<u>Starta uppdateringsläget för det interna programmet manuellt</u>	<u>393</u>
<u>9</u>	<u>Rengöring och underhåll</u>	<u>394</u>
9.1	<u>Rengöra apparaten</u>	<u>394</u>
9.2	<u>Säkringsbyte</u>	<u>394</u>
<u>10</u>	<u>Slitagedelar</u>	<u>394</u>
<u>11</u>	<u>Reservdelar</u>	<u>394</u>
<u>12</u>	<u>Avfallshantering</u>	<u>394</u>
	<u>Tekniska data</u>	<u>863</u>
	<u>Symboler på apparaten</u>	<u>865</u>

1 Information om denna bruksanvisning

Välkommen till OASE Living Water. Med din nya produkt InScenio FM-Master EGC har du gjort ett bra val. Läs igenom bruksanvisningen noggrant före första användningstillfället och ta reda på hur apparaten fungerar. Alla slags arbeten som utförs på denna apparat får endast genomföras enligt föreliggande instruktioner. Beakta noga säkerhetsanvisningarna, de är en förutsättning för korrekt och säker användning. Förvara denna bruksanvisning på ett säkert ställe. Om apparaten byter ägare måste även bruksanvisningen följa med.

1.1 Varningsanvisningar i denna bruksanvisning

Varningsanvisningarna i denna bruksanvisning är indelade med signalord som visar omfattningen av faran.



VARNING

- Beskriver en möjligtvis farlig situation.
- Om detta inte beaktas kan detta leda till dödsolyckor eller allvarliga personskador.



ANVISNING

Information som ska ge bättre förståelse eller förebygga ev. sak- eller miljöskador.

1.1.1 Referenser i denna bruksanvisning

- A Referens till en bild, t ex bild A.
- Referens till ett annat kapitel.

2 Säkerhetsanvisningar

2.1 Elektrisk installation enligt föreskrift

- Elektriska installationer måste ha utförts i enlighet med nationella bestämmelser och får endast utföras av en behörig elinstallatör.
- En behörig elinstallatör är en person som till följd av sin yrkesutbildning, kunskap och erfarenhet både kan och är berättigad att bedöma och genomföra tilldelade arbetsuppgifter. Sådana arbetsuppgifter som utförs av behörig personal omfattar även förmågan att identifiera möjliga faror samt att beakta gällande regionala och nationella standarder, föreskrifter och bestämmelser.
- Om frågor eller problem uppstår måste du kontakta en elinstallatör.
- Skydda stickanslutningarna mot fukt.

2.2 Säker drift

- Vi rekommenderar att apparaten alltid används med monterad skyddskåpa. Därmed är enheten skyddad mot yttre väderpåverkan.
- För att undvika oavsiktlig påslagning ska apparater som kan utgöra en fara kopplas loss efter att InScenio FM-Master EGC har använts. Exempel:
 - Apparater som utvecklar värme.
 - Apparater med öppna, rörliga delar som orsakar personsador, t ex elektriska knivar eller sågar.
- Använd inte InScenio FM-Master EGC i kombination med medicinsk utrustning.
- Bär inte och dra inte apparaten i elkabeln.
- Dra kablarna så att de är skyddade och inte kan skadas, och se till att ingen kan snava över dem.
- Använd inga grenuttag.
- Genomför endast sådana arbeten på apparaten som beskrivs i denna bruksanvisning. Kontakta en behörig kundtjänstverkstad, eller ev. tillverkaren, om problem inte kan åtgärdas.
- Gör aldrig några tekniska ändringar på apparaten.
- Använd endast originalreservdelar och -tillbehör till apparaten.

3 Leveransomfattning

<input type="checkbox"/> A	Antal	Beskrivning
1	1	InScenio FM-Master EGC
2	1	Skyddskåpa
3	1	Jordspett
4	1	WiFi-antenn
5	1	Servicestift för återställning till fabriksinställning
6	1	Slutmotstånd för EGC-nätverket

4 Produktbeskrivning

InScenio FM-Master EGC är en apparatstyrning med ett trådlöst lokalt nätverk (WiFi). Anslutna apparater styrs med en smarttelefon eller en pekplatta med OASE Easy Control appen.

Egenskaper:

- Fyra inkopplingsbara stickuttag varav ett är dimbart.
- Varje stickuttag kan styras i 24 timmar med en integrerad timer.
- Upp till 10 st OASE-apparater med fjärrkontroll kan integreras och styrs med appen.
- Anslutningsmöjlighet för EGC-kompatibla apparater.
 - Easy Garden Control System (EGC) erbjuder komfortabla styrningsmöjligheter i trädgården och vid trädgårdsdammen, och garanterar samtidigt hög komfort och säkerhet.
 - Mer information om EGC och vilka möjligheter den erbjuder finns på www.oase-livingwater.com/egc-start.
- EGC-kompatibla apparater kan kontrolleras överallt med InScenio FM-Master EGC Cloud och OASE webbportal. Webbportalen finns på <https://egccloud.oase-livingwater.com>.
- Höljet skyddar mot stänkvatten hela året.

4.1 Ändamålsenlig användning

InScenio FM-Master EGC får endast användas enligt följande:

- Drift endast som strömfördelare för lämpliga OASE-produkter.
- Drift endast vid omgivningstemperatur mellan -20°C och +45°C.
- Drift under iakttagande av tekniska data.

För InScenio FM-Master EGC gäller följande begränsningar:

- Anslut inga apparater som medför fara för personer eller saker. Apparaterna ska i nödfall kunna slås ifrån omedelbart.
- Får ej köras i eller under vatten.

5 Installation och anslutning



VARNING

Elektrisk spänning kan leda till dödsolyckor eller allvarliga personskador.

- Apparaten ska placeras minst 2 m från vattnet där den inte kan översvämmas.
- Använd apparaten med monterad skyddskåpa.

5.1 Ansluta antennen

Gör så här:

C

1. Ta av pluggen och skruva in antennen.
2. Justera in antennen.

5.2 Installera InScenio FM-Master EGC

Gör så här:

B

- Ställ enheten minst 2 m från dammens kant.
- Utsätt ej apparaten för direkt solljus.

D

1. Tryck ned ca ¾ av jordspettet i marken.
2. Skjut apparaten på jordspettet.
3. Tryck därefter på apparaten så att hela jordspettet trycks ned i marken.
4. Kontrollera stabiliteten.

5.3 Ansluta strömförsörjningen

Gör så här:

E

Apparatvariant med stickkontakt:

- Skjut anslutningskabelns koppling på apparatens stickkontakt.

F

Apparatvariant med anslutningskabel:

- Anslut apparaten till elnätet.
 - Låt endast en behörig elinstallatör utföra arbeten på elnätet.
 - Beakta rätt anslutning enligt flaggan på anslutningskabeln.
 - Ledarna får endast anslutas med ledarhylsor.

5.4 Ansluta en EGC-kompatibel apparat

För en säker anslutning och ett störningsfritt EGC-nätverk är det viktigt att kontaktdonen ansluts rätt. För en anslutning krävs anslutningskabeln EGC.

- Anslutningskabeln EGC finns som tillbehör i längderna 2,5 m (47038), 5 m (47039) samt 10 m (47040).

Gör så här:

G, H

1. Ta bort slutmotståndet EGC från apparaten.
2. Anslut kontaktdonet och fixera med de båda skruvarna (max. 2,0 Nm).
 - Gummipackningen ska vara ren och sitta tätt.
 - Byt genast ut gummipackningen om den är skadad.
3. Ta bort skyddslocket från EGC-OUT vid den sista apparaten i EGC-nätverket, sätt på slutmotståndet och fixera med de båda skruvarna (max. 2,0 Nm).
 - Vid den sista apparaten i EGC-nätverket har ingen anslutningskabel EGC anslutits till EGC-OUT. Slutmotståndet måste ha satts på denna EGC-OUT så att EGC-nätverket är korrekt avslutat.
 - Slutmotståndet medföljer InScenio FM-Master EGC.

5.5 Anslutning av apparater till stömförsörjningsfördelaren

- Anslut endast en apparat till varje stickuttag.
- Anslut inga InScenio-styrenheter eller flyttbara grenuttag till apparaten.

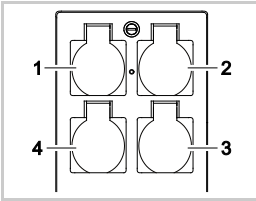

- 1 Stickuttag 1, av-/påslagbart (max. 10 A / 2000 W)
- 2 Stickuttag 2, av-/påslagbart (max. 10 A / 2000 W)
- 3 Stickuttag 3, av-/påslagbart (max. 10 A / 2000 W)
- 4 Stickuttag 4, av-/påslagbart och dimbart (max. 40 W ... 320 W)

Anvisning: Den totala belastningen på apparaten får inte överskrida 16 A / 3600 W.

Gör så här:

1. Välj ett lämpligt stickuttag (se bild ovan) och anslut sedan apparatens stickkontakt till stickuttaget.
 - Kontrollera om apparaten får anslutas till detta stickuttag. Se efter i bruksanvisningen till apparaten som ska anslutas.
 - Apparater vars strömförsörjning avges från en transformator får inte anslutas till ett dimbart stickuttag.
 - EGC-kompatibla apparater får inte anslutas till det dimbara stickuttaget, det kan skada apparaterna.

I

2. Sätt på skyddskåpan.

6 Driftstart

Styr apparaten med OASE-appen Easy Control på smarttelefonen/pekplattan. Driftstarten genomförs i denna följd:

1. Installera appen Easy Control. (→ Installera appen "OASE Easy Control")
2. Anslut InScenio FM-Master EGC till elnätet.
3. Upprätta WIFI-anslutningen.

Smarttelefonen/pekplattan kan anslutas till InScenio FM-Master EGC på två sätt (WIFI):

- Smarttelefonen/pekplattan och InScenio FM-Master EGC är anslutna via en WIFI-router.(→ Skapa anslutning till WIFI-routern (router/cloud-läge))
- Smarttelefonen/pekplattan och InScenio FM-Master EGC är direkt anslutna till varandra. (→ Skapa direkt WIFI-anslutning(access-point-läge))



ANVISNING

Lysdioden på InScenio FM-Master EGC visar respektive driftsstatus.

6.1 Visa driftsstatus

A

Lysdioden på apparaten visar aktuell driftstatus i InScenio FM-Master EGC.

- Hjälp vid störningar eller felaktigt beteende: (→ Störningstabell)

Färg LED	Status LED	Beskrivning
–	Från	InScenio FM-Master EGC har slagits ifrån
Grön	Lyser	InScenio FM-Master EGC är driftsredo och står i access-point-läge
	Blinkar snabbt	WPS är aktiverad, InScenio FM-Master EGC väntar på routerns åtkomstdata
	Blinkar långsamt (2 sekunder tänd, 1 sekund släckt)	InScenio FM-Master EGC är driftsredo och ansluten till routern
Gul	Lyser	InScenio FM-Master EGC startar och befinner sig i uppdateringsläge
	Blinkar snabbt	Programmet uppdateras
	Blinkar långsamt (2 sekunder tänd, 1 sekund släckt)	InScenio FM-Master EGC söker efter anslutning till routern
Röd	Blinkar	Störning Åtgärd: <ul style="list-style-type: none"> • Skilj på strömförsörjningen, vänta i 10 sekunder, upprätta strömförsörjningen igen • Återställ InScenio FM-Master EGC till fabriksinställningarna (→ Återupprätta fabriksinställningarna) • Genomför en program-uppdatering (→ Uppdatera internt program)

6.2 Installera appen "OASE Easy Control"

iOS

Android

Gör så här



1. Öppna Google Play eller App Store.



2. Sök och installera appen OASE Easy Control.
 - Följ instruktionerna under installationen.
3. Bekräfta frågorna för åtkomst till interna data.
 - Om åtkomst tillåts kan individuella produktfoton skapas för de olika stickuttagen.
 - Dessa frågor ställs under installationen (Android) eller medan appen ((iOS) används.

Efter slutförd installation visas appen på displayen.

6.3 Skapa anslutning till WIFI-routern (router/cloud-läge)

Förutsättning:

- WIFI-räckvidden mellan router och InScenio FM-Master EGC är inte mer än 80 m vid fri sikt och utan störningskällor.
- Kompatibilitet med följande WIFI-standarder:
 - InScenio FM-Master EGC: 802.11b
 - InScenio FM-Master EGC: 802.11n+g+b

6.3.1 Olika sätt att skapa WIFI-anslutning

Det går att skapa anslutningen på tre olika sätt:

- Ansluta med knapptryck via WPS
- Ansluta med „Oase Easy Control“-appen via WPS (→ Skapa anslutning till WIFI-routern via WPS (router/cloud-läge))
- Ansluta manuellt med „Oase Easy Control“-appen (→ Skapa anslutning till WIFI-routern manuellt (router/cloud-läge))

6.3.2 Skapa anslutning till WIFI-routern via WPS (router/cloud-läge)

Gör så här:

På routern:

1. Tryck på WPS-knappen på routern för att aktivera WPS.
 - Följ anvisningarna i routerns bruksanvisning.
 - WPS är endast aktiv under en begränsad tid. Aktivera WPS på InScenio FM-Master EGC inom den tiden.

J

På InScenio FM-Master EGC:

2. Sätt in servicestiftet i öppningen mellan de båda övre stickuttagen tills du känner ett motstånd. Serviceknappen har nåtts.
3. Tryck kort på serviceknappen (max. 2 sekunder) för att aktivera WPS.
 - Lysdioden lyser grönt och blinkar snabbt.
 - WPS är aktiv i 2 minuter.
 - Anslutningen har skapats när lysdioden långsamt blinkar grönt (2 sekunder tänd, 1 sekund släckt).

På smarttelefon/pekplatta:

4. Skapa anslutning till WIFI-routern.
5. Starta appen "OASE Easy Control".
 - InScenio FM-Master EGC kan nu styras med appen "OASE Easy Control".
 - Ett apparatlösenord måste bestämmas vid första anslutning med InScenio FM-Master EGC för att skydda InScenio FM-Master EGC för obehörig åtkomst.
 - Notera apparatlösenordet eftersom det även behövs för att lägga till InScenio FM-Master EGC i OASE-Cloud. (→ Ändra apparatlösenord)

6.4 Skapa direkt WIFI-anslutning(access-point-läge)

Förutsättning:

- WIFI-räckvidden mellan router och InScenio FM-Master EGC är inte mer än 80 m vid fri sikt och utan störningskällor.
- Kompatibilitet med följande WIFI-standarder:
 - InScenio FM-Master EGC: 802.11b
 - InScenio FM-Master EGC: 802.11n+g+b
- Nätverkets namn (SSID) ① och WIFI-lösenordet ② står på dekalen bredvid typskylten på InScenio FM-Master EGC.
- Anslutningen är krypterad och skyddas av ett lösenord.
 - Rekommendation: Ändra på lösenordet vid första användningen för att undvika att obehöriga kommer åt InScenio FM-Master EGC.
- De sista sex tecknen i nätverksbeteckningen (SSID) "Oase FM-Master <xxxxxx>" är specifika för apparaten och kan därför inte ändras.
- I fabriksinställningen har InScenio FM-Master EGC lösenordet "oase1234".



Symbolerna som används avviker ev. från symbolerna på smarttelefonen/pekplattan.

iOS

Android

Gör så här

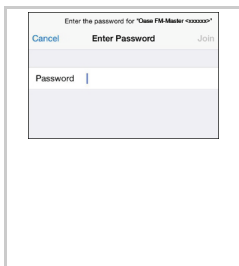

1. Öppna inställningarna.

2. Välj och aktivera WIFI.

3. Välj "Oase FM-Master <xxxxxx>" i nätverkslistan.

4. Ange WIFI-lösenordet och välj "Anslut".

– Anslutningen till InScenio FM-Master EGC upprättas.

– Om anslutningen har genomförts visas "Ansluten" (Android) eller en "✓" (iOS) under nätverksnamnet.

– Ändra WIFI-anslutningar är avaktiverade.

5. Starta OASE-appen FM-Master.

– Appen väljer automatiskt samma språk som operativsystemet. Om appen inte stödjer ditt språk kommer engelska att ställas in.

– Ett apparatlösenord måste bestämmas vid första anslutning med InScenio FM-Master EGC för att skydda InScenio FM-Master EGC för obehörig åtkomst.

– Notera apparatlösenordet eftersom det även behövs för att lägga till InScenio FM-Master EGC i OASE-Cloud. (→ Ändra apparatlösenord)

7 Användning
7.1 Skärmbild Home











Skärmbild "Home"

I denna skärmbild Home kan man styra de apparater som har anslutits. Svep över skärmen åt höger eller vänster för att välja en ansluten apparat.



FMR0035

- 1 
 - Slå på/ifrån stickuttaget
 - Tryck kort på symbolen för att slå på eller ifrån stickuttaget.
 - Infoga foto till symbolen (→ Anpassa symbolen för stickuttaget)
- 2 
 - Aktivera/avaktivera timern
 - Tryck kort på symbolen för att aktivera eller avaktivera timer för de fyra stickuttagen.
- 3 ○ ○ ○ ○ ○
 - Antal tillfogade apparater.
 - Svep över skärmen åt höger eller vänster för att välja apparat.
- 4 
 - Skärmbild "Home"
 - Tryck kort på symbolen för att välja skärmbilden.
 - I denna skärmbild kan man styra de apparater som har anslutits.
 - 
 - Skärmbild "Timer"
 - Tryck kort på symbolen för att välja skärmbilden.
 - Styr stickuttagen i 24 timmar med integrerade timer.
 - 
 - Skärmbild "Mina apparater"
 - Tryck kort på symbolen för att välja skärmbilden.
 - Tillfoga och konfigurera fjärrstyrbara OASE-apparater.
 - 
 - Skärmbild "Settings"
 - Tryck kort på symbolen för att välja skärmbilden.
 - Visa apparatinformation.
 - Skapa anslutning direkt med apparaten (Access Point) eller via en WIFI-router (Router).
 - Ändra nätverksnamn (SSID) och lösenord.
 - Uppdatera internt program.

- 5  Status för WIFI-anslutning
- ONLINE: Smarttelefonen/pekplattan är ansluten till InScenio FM-Master EGC.
 - OFFLINE: Smarttelefonen/pekplattan är inte ansluten till InScenio FM-Master EGC.
- 6 15:51 Uppdatera systemtid InScenio FM-Master EGC.
- Systemtiden kan uppdateras utifrån kontrollenhetens tidsinställning. (→ Uppdatera systemtiden)
- 7  Dimma apparater som anslutits till stickuttaget nedtill vänster
- Rör vid knoppen på skjutreglaget och skjut den därefter i en riktning för att dimma den anslutna apparaten.
 - Rör vid pilens spets för att dimma den anslutna apparaten stegvis.
 - Funktionen är tillgänglig för dimbara OASE-apparater.

7.1.1 Anpassa symbolen för stickuttaget



Skärmbild "Home"

Symbolen för att slå på och ifrån stickuttag kan utformas individuellt med foton.



FMR0036

- 1 Symbol för att slå på och ifrån stickuttag

iOS

Gör så här:

1. Rör vid symbolen och håll den tryckt i 2 sekunder.
 - En dialogruta med olika valmöjligheter visas.
2. Välj ett foto ur biblioteket, ta ett foto med den integrerade kameran eller ta bort fotot.

Android

Gör så här:

1. Rör vid symbolen och håll den tryckt i 2 sekunder.
 - En dialogruta för att välja kamera visas.
2. Ta ett foto av det avsedda objektet med den integrerade kameran.
 - Fotot infogas automatiskt i symbolen.

7.1.2 Styra apparaten med fjärrkontroll



Skärmbild "Home"

Fjärrkontrollen visas i bildskärmen om apparaten har en fjärrkontroll. Funktioner och bekväm styrning är identiska.

OASE-produktnamnet visas upptill vänster på skärmen. Apparaten som har tillfogats kan förses med ett individuellt namn.



FMR0020

1 Virtuellt fjärrkontroll

- Den virtuella fjärrkontrollen är identisk med den fysiska fjärrkontrollen.
- En tillfogad apparat kan vara kopplad till flera virtuella eller fysiska fjärrkontroller.
- Flera apparater av samma typ kan styras av en och samma fjärrkontroll. För detta ändamål ska den virtuella fjärrkontrollen läras in på varje apparat.

I bruksanvisningen för den tillfogade apparaten beskrivs hur fjärrkontrollen lärs in.

Gör så här:

1. Tryck kort på knappen på den virtuella fjärrkontrollen resp. rör vid och håll knappen intryckt.
 - En röd lysdiod signalerar att funktionen utförs.
 - I bruksanvisningen för den tillfogade apparaten beskrivs knapparnas funktion.

7.1.3 Styra pumpen med EGC



Skärmbild "Home"

OASE-produktnamnet visas upptill vänster på skärmen. Apparaten som har tillfogats kan förses med ett individuellt namn.



FMR0037

- 1 Fält för användning och visning av aktuella värden.
- 2 Slå på eller slå ifrån apparaten.
 - Tryck kort på touch-symbolen "ON" för att slå på apparaten.
 - Tryck kort på touch-symbolen "OFF" för att slå ifrån apparaten.
- 3 Statusindikering EGC-anslutning
 - Statusindikeringen lyser grönt:
 - Anslutningen mellan EGC-apparaten och InScenio FM-Master EGC är aktiv.
 - Statusindikeringen lyser grått och produktbilden visas i grått:
 - Ingen anslutning mellan EGC-apparaten och InScenio FM-Master EGC. (→ Felavhjälpning)

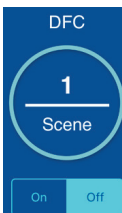

DFC Dynamic Function Control (DFC)

Endast tillgänglig vid pumpar som stödjer denna funktion. DFC-funktionen beskrivs i bruksanvisningen för pumpen.

Gör så här

1. Tryck kort på "ON" eller "OFF" för att slå på resp. ifrån DFC-funktionen.
 - När DFC-funktionen har slagits på visas aktuell Scene.
2. För att skifta Scene ska numret för Scene röras vid och hållas tryckt i 2 sekunder.
 - En dialogruta öppnas.
 - Här kan olika Scene väljas.
3. Välj avsedd Scene.
4. Tryck kort på "OK" för att överta inställningen.
 - Numret för Scene visas i fältet.
5. Tryck kort på "Cancel" för att avbryta processen.



Seasonal Flow Control (SFC)

Endast tillgänglig vid pumpar som stödjer denna funktion. I bruksanvisningen för den tillfogade apparaten beskrivs SFC-funktionen.

- Tryck kort på "ON" eller "OFF" för att slå på resp. ifrån SFC-funktionen.
 - När SFC-funktionen har slagits på visas aktuellt läge.
- Pumpen skiftar självständigt mellan tre lägen. Därigenom kan pumpen anpassas till dammens aktuella ekologi.
 - Min: vinterdrift, låg matningsprestanda.
 - Med: övergångstid, medelhög matningsprestanda.
 - Max: somrardrift, hög matningsprestanda.



Ställa in pumpens kapacitet

Medan DFC-funktionen eller SFC-funktionen har slagits på kan inga inställningar utföras. Fältet visas i grått.

Gör så här

- Rör vid knoppen på skjutreglaget och skjut den därefter i en riktning för att ställa in pumpens kapacitet.
 - Inställd kapacitet visas i %.
 - 0 %: Pumpen befinner sig i tomgång.
 - 100 %: Max. pumpkapacitet

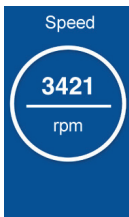

Pumpens varvtal

- Visning av aktuellt varvtal i varv/minut.



Pumpens drifttid

- Visning av total drifttid i timmar.

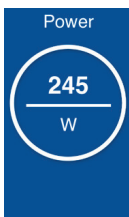

Pumpens effektförbrukning

- Visning av aktuell effektförbrukning i W.

7.1.4 Styra ProfiClear-apparater med EGC



Skärmbild "Home"

OASE-produktnamnet visas upptill vänster på skärmen. Apparaten som har tillfogats kan förses med ett individuellt namn.



FMR0039

- 1 Fält för användning och visning av aktuella värden.
 - Svep vertikalt för att visa andra fält.
- 2 Slå på eller slå ifrån apparaten.
 - Tryck kort på touch-symbolen "ON" för att slå på apparaten.
 - Tryck kort på touch-symbolen "OFF" för att slå ifrån apparaten.
- 3 Statusindikering EGC-anslutning
 - Statusindikeringen lyser grönt:
 - Anslutningen mellan EGC-apparaten och InScenio FM-Master EGC är aktiv.
 - Statusindikeringen lyser grått och produktbilden visas i grått:
 - Ingen anslutning mellan EGC-apparaten och InScenio FM-Master EGC. (→ Felavhjälpning)
- 4 Visning av systemmeddelanden
 - Visar senaste förekommande systemmeddelande.
 - Klicka på systemmeddelandet och håll i 1 sekund för att visa och återställa alla systemmeddelanden.
 - Ett dialogsfönster öppnas och visar en lista över alla förekommande systemmeddelanden.
 - Systemmeddelandena försvinner automatiskt när orsaken är åtgärda eller kan kvitteras i dialogfältet.
 - Bruksanvisningen för ProfiClean-apparater innehåller detaljerade beskrivningar om orsaker och åtgärder.

Water temp.



Aktuell vattentemperatur i °C

- Endast visning.

Cleanings

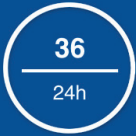

Antal rengöringsförlopp de senaste 24 timmarna.

- Här visas summan av automatiska och tidsberoende rengöringsförlopp.
- Värdet sparas i styrningen för filtret.

ANVISNING:

Filtersystemets självövervakning övervakar den automatiska rengöringen. Övervakningen sker kontinuerligt i 2 × 24-timmarscykel. Övervakningen är endast aktiv vid en vattentemperatur >12 °C. Övervakningen kan visa stora skillnader i värdena.

Första 24-timmarscykel

- Denna cykel upprepas om minst ett automatiskt rengöringsförlopp känns av.
- Den andra 24-timmarscykeln börjar när den första cykeln är slut när inget automatiskt rengöringsförlopp känns av.

Andra 24-timmarscykel

Den tidsberoende rengöringen är inaktiverad. Därmed reduceras antalet rengöringsförlopp.

- Den första 24-timmarscykeln börjar när cykeln är slut när minst ett automatiskt rengöringsförlopp känns av.
- Systemmeddelandet *E-22* utlöser när cykeln är slut när inget automatiskt rengöringsförlopp känns av. Den tidsberoende rengöringen startar igen.
 - Den första 24-timmarscykeln börjar ingen om ett automatiskt rengöringsförlopp känns av. Systemmeddelandet *E-22* återställs automatiskt.

Cleanings

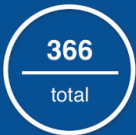

Totalt antal rengöringsförlopp

- Här visas summan av automatiska, manuella och tidsberoende rengöringsförlopp.
- Värdet sparas i styrningen för filtret.



Man. Cleaning



Manuell rengöring

Manuellt utlöst rengöringsförlopp.

Gör så här

1. Tryck kort på  för att starta förloppet.
 - Alla aktiva rengöringsförlopp (automatiska, tidsberoende eller manuella) stoppas.
2. Tryck kort en gång till på  för att avbryta förloppet.

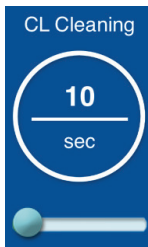

Rengöringstid "Cleaning" (CL)

Inställningen ändrar längden på rengöringsförloppet. Rengöringstiden måste förlängas om smutsavskiljningen inte fungerar smidigt. Detta kan exempelvis vara nödvändigt om mycket långa eller krokiga dräneringsledningar installerats eller om särskilt klibbig smuts-transport uppstår (till exempel vid lekperioder).

- Längre rengöringstid leder till högre vattenförbrukning. I normalfall är grundinställningen på 10 s tillräcklig (motsvarar ungefär ett $\frac{1}{8}$ trumvarv).

Gör så här

- Rör vid knoppen på skjutreglaget och skjut den därefter i en riktning för att ställa in tiden.
 - Justerbart intervall: 10 – 30 s.



Förlängd rengöringstid "Extra Cleaning" (EC)

Längre rengöringstid efter var 20:e rengöringsförlopp förhindrar större avlagringar i smutsrännan eller rörledningssystemet. Därigenom spolas ledningssystemet ur med regelbundna mellanrum.

Om smuts ändå fastnar och orsakar avlagringar, kan rengöringstiden förlängas så att ledningen spolas ur med mer vatten.

Gör så här

- Rör vid knoppen på skjutreglaget och skjut den därefter i en riktning för att ställa in tiden.
 - Justerbart intervall: 10 – 60 s.



Tidsberoende rengöring "Intervall" (IN)

Förutom den automatiska rengöringen kan dessutom en tidsberoende rengöring ställas in. Särskilt i fiskdammar är denna funktion lämplig. Därmed kan det även vid liten smutsbelastning säkerställas att avföring tas upp ur vattenkretsloppet innan näringsämnen kan avges.

Den tidsberoende rengöringen påverkar inte den automatiska rengöringen som startar vid för låg vattennivå. Efter varje automatisk rengöring återställs tidsintervallet och tiden börjar löpa igen från början.

Gör så här

- Rör vid knoppen på skjutreglaget och skjut den därefter i en riktning för att ställa in tiden.
 - Justerbart intervall: 0; 3 – 60 min.
 - 0 minuter: Funktionen har avaktiverats.
 - Grundinställning: 20 minuter (den optimala inställningen för de flesta användningsfall).

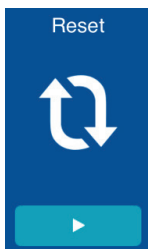

Grundinställningar

Styrningen återställs till grundinställningarna.

- Alla egna inställda värden skrivs över!
- Följande värden ställs in:
 - Rengöringstid CL: 10 s
 - Förlängd rengöringstid EC: 20 s
 - Intervall för den tidsberoende rengöringen IN: 20 min

7.1.5 Styra ProfiLux-apparater med EGC



Skärmbild "Home"

OASE-produktnamnet visas upptill vänster på skärmen. Apparaten som har tillfogats kan förses med ett individuellt namn.



FMR0054

- Fält för användning och visning av aktuella värden.
 - Svep vertikalt för att visa andra fält.
- Slå på eller slå ifrån apparaten.
 - Tryck kort på touch-symbolen "ON" för att slå på apparaten.
 - Tryck kort på touch-symbolen "OFF" för att slå ifrån apparaten.



Ställa in ljusstyrkan
Ljusstyrkan ställs in för alla LED-strålkastare. En separat inställning är inte möjlig.

Gör så här

- Rör vid knoppen på skjutreglaget och skjut den därefter i en riktning för att ställa in ljusstyrkan.
 - Inställd ljusstyrka visas i %.
 - 0 %: LED-strålkastare OFF:
 - 100 %: Max. ljusstyrka

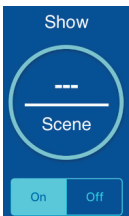

Ställa in show

Show-funktionen innehåller flera Scenen med olika ljuskoreografier. Showen ställs in för alla LED-strålkastare. En separat inställning är inte möjlig.

Gör så här

- Tryck kort på "ON" eller "OFF" för att slå på resp. ifrån show-funktionen.
 - När show-funktionen har slagits på visas aktuell Scene.
- För att skifta Scene ska numret för Scene röras vid och hållas tryckt i 2 sekunder.
 - En dialogruta öppnas.
 - Här kan olika Scene väljas.
- Välj avsedd Scene.
- Tryck kort på "OK" för att överta inställningen.
 - Numret för Scene visas i fältet.
- Tryck kort på "Cancel" för att avbryta processen.



Ställa in färg

Färgen ställs in för alla LED-strålkastare. En separat inställning är inte möjlig.

Gör så här

1. Rör vid färgpaletten och håll den tryckt i 2 sekunder.
 - En dialogruta öppnas.
2. Tryck på avsedd färg på en färgcirkel eller stryk över färgringen för att välja avsedd färg.
 - Tryck kort på den vita innercirkeln för att välja "vitt".
3. Tryck kort på "OK" för att överta inställningen.
4. Tryck kort på "Cancel" för att avbryta processen.

Select Color



Cancel

OK



Ställa in show-hastighet

Denna funktion används för att ställa in hastigheten för showen som visas. Showen upprepas kontinuerligt.

Gör så här

- Rör vid knoppen på skjutreglaget och skjut den därefter i en riktning för att ställa in hastigheten.
 - Justerbart intervall: 1 – 100.



7.2 Skärmbild Timer



Skärmbild "Timer"



FMR0023

- 1 24-timmar-skala (kl. 0:00 ... kl. 24:00)
- 2 Tidsaxel för visning av programmerade timer
 - Varje stickuttag har en egen tidsaxel.
 - Programmerade timer visas som gröna staplar på tidsaxeln.
 - Rör vid tidsaxlarna kort för att anpassa visningen:
 - Svep åt höger eller vänster för att visa andra tider.
 - Spreta med fingrarna för att tänja på tidsaxlarna.
 - För samman fingrarna för att komprimera tidsaxlarna.
- 3 Programmerad timer
 - Den gröna stapeln visar tidsperioden när stickuttaget var påslaget.
 - Påslagningstiden och fråslagningstiden kan läsas av på 24-timmars-skalan.
 - Vid stickuttaget med dimmer visas dessutom det inställda procentvärdet för dimmern.
- 4 Bearbetningshjälp vid liten display:
 -  Touch-symbol
 - Komprimera tidsaxlarna.
 -  Touch-symbol
 - Tänja på tidsaxlarna.
- 5 Touch-symbol för stickuttaget
 - Rör vid touch-symbolen för att programmera en ny timer.

7.2.1 Tillfoga timer



Skärmbild "Timer"

Add new timer

Dimmer	Start time	End time	
17	07	18	27
18	08	20	28
19	09	21	29
20	10	22	30
21	11	23	31
22	12	00	32
23	13	01	33

100 %

- +

FMR0024

Gör så här:

- Tryck kort på touch-symbolen för avsett stickuttag eller på ett fritt ställe på tidsaxeln och håll kvar fingret.
 - En ny timer visas.
 - Svep vertikalt över motsvarande sifferhjul tills avsedd starttid och sluttid har ställts in.
 - Vid stickuttaget med dimmer ska dessutom ett procentvärde ställas in.
 - Tryck kort på för att ställa in timern.
 - Timern visas på tidsaxeln.
- Tryck kort på för att avbryta processen.

7.2.2 Ändra/radera timer



Skärmbild "Timer"

Change time

Dimmer	Start time	End time	
16	57	16	27
17	58	20	28
18	59	21	29
19	00	22	30
20	01	23	31
21	02	00	32
22	03	01	33

81 %

- X ✓

FMR0025

Ändra timern

Gör så här:

- Rör vid och tryck på avsedd timer.
 - Timern visas.
 - Svep vertikalt över motsvarande sifferhjul för att ställa in avsedd starttid och sluttid.
 - Vid stickuttaget med dimmer ska dessutom det avsedda procentvärdet ställas in.
 - Överta inställningarna:
 - Tryck kort på för att överta inställningarna.
 - Timern visas på tidsaxeln.
- Tryck kort på för att avbryta processen.

Radera timern

Gör så här:

- Rör vid och tryck på avsedd timer.
 - Timern visas.
- Tryck kort på  för att radera den programmerade timern.
 - Systemet frågar om du vill radera endast denna timer eller samtliga programmerade timer för stickuttaget.
- Tryck kort på avsett kommando.
 - Timern eller alla timer för stickuttaget raderas.

7.3 Skärmbild Mina apparater



Skärmbild "Mina apparater"



FMR0016

1 Apparater som redan tillfogats

2 Tillfoga ny apparat



Tillfoga apparatnamn

- Välj apparat och tryck på touch-symbolen.



Ta bort apparat

- Välj apparat och tryck på touch-symbolen.





7.3.1 Tillfoga en EGC-kompatibel apparat



Skärmbild "Mina apparater"

Maximalt 10 EGC-apparater eller apparater med fjärrkontroll kan tillfogas till InScenio FM-Master EGC.

Gör så här:

1. Tryck kort på  för att öppna listan över tillgängliga OASE-apparater.
 - När listan öppnas söker InScenio FM-Master EGC automatiskt efter anslutna EGC-apparater. EGC-apparaterna måste ha anslutits rätt i EGC-nätverket och dessutom ha slagits på så att InScenio FM-Master EGC kan lokalisera EGC-apparaterna. Apparater som har lokaliserats visas i färg i listan. Under produktnamnet står "Apparat hittad".
 - EGC-kompatibla apparater är markerade med EGC-loggan (Easy Garden Control) i produktbilden.
 - Tryck på  för att söka efter EGC-apparater på nytt.
2. Välj avsedd EGC-kompatibel apparat i listan.
 - Endast EGC-kompatibla apparater som InScenio FM-Master EGC har hittat i EGC-nätverket kan tillfogas.
 - Tryck på  för mer information om apparaten. Om den efterföljande frågan besvaras med "OK" öppnas OASE:s webbplats med produktinformation i webbläsaren.
3. Tryck kort på  för att tillfoga apparaten.
 - Apparaten har tillfogats till apparatlistan.
4. Skifta till apparatöversikten för att förse den tillfogade apparaten med ett namn.
5. Välj avsedd apparat i apparatöversikten och tryck kort på .
 - En dialogruta öppnas.
6. Skriv in apparatens namn och bekräfta med "OK".
 - Apparatens namn har fastlagts.



ANVISNING

Om flera apparater av samma typ finns, måste detta arbetssteg upprepas för alla apparater.

7.3.2 Infoga apparat med fjärrkontroll







Skärmbild "Mina apparater"

Maximalt 10 EGC-apparater eller apparater med fjärrkontroll kan tillfogas till InScenio FM-Master EGC.



IOS

Gör så här:

1. Tryck kort på  för att öppna listan över tillgängliga OASE-apparater.
 - När listan öppnas söker InScenio FM-Master EGC automatiskt efter anslutna EGC-apparater.
 - Apparater med fjärrkontroll är markerade med fjärrkontroll i produktbilden.
2. Välj avsedd apparat med fjärrkontroll i listan.
 - Tryck på  för mer information om apparaten. Om den efterföljande frågan besvaras med "OK" öppnas OASE:s webbplats med produktinformation i webbläsaren.
3. Tryck kort på  för att tillfoga apparaten.
 - Programmet frågar om fjärrkontrollen ska läras in.
4. Tryck på knappen för inläring på apparaten och bekräfta sedan med "OK".
 - I bruksanvisningen för apparaten beskrivs knappen för inläring.
 - Fjärrkontrollen har lärts in.
 - Apparaten har tillfogats till apparatlistan.
5. Skifta till apparatöversikten för att förse den tillfogade apparaten med ett namn.
6. Välj avsedd apparat i apparatöversikten och tryck kort på .
 - En dialogruta öppnas.
7. Skriv in apparatens namn och bekräfta med "OK".
 - Apparatens namn har fastlagts.

Android

Gör så här:

1. Tryck kort på  för att öppna listan över tillgängliga OASE-apparater.
 - När listan öppnas söker InScenio FM-Master EGC automatiskt efter anslutna EGC-apparater.
 - Apparater med fjärrkontroll är markerade med fjärrkontroll i produktbilden.
2. Välj avsedd apparat med fjärrkontroll i listan.
 - Tryck på  för mer information om apparaten. Om den efterföljande frågan besvaras med "OK" öppnas OASE:s webbplats med produktinformation i webbläsaren.
3. Tryck kort på  för att tillfoga apparaten.
4. Bekräfta frågan.
5. Skriv in apparatens namn och bekräfta med "OK".
 - Programmet frågar om fjärrkontrollen ska läras in.
6. Tryck på knappen för inläring på apparaten och bekräfta sedan med "OK".
 - Fjärrkontrollen har lärts in.
 - Apparaten har tillfogats till apparatlistan.
 - Apparatens namn har fastlagts.



ANVISNING

Om det finns en virtuell fjärrkontroll kan apparatnamnet även innehålla beskrivningar av knapparna. Exempel för en InScenio FM-Master 3:

- "Bioteich - 1:Ljus 2:Skimmer 3:Vattenfall"



ANVISNING

Den virtuella fjärrkontrollen på skärmbilden "Home" kan även läras in efter att apparaten har lagts till.

- Tryck på motsvarande knapp på den virtuella fjärrkontrollen för att utföra inläringen.
- I bruksanvisningen för den tillfogade apparaten beskrivs hur fjärrkontrollen lärs in.

7.3.3 ProfiClear Premium Filter – uppgradering till EGC



Skärmbild "Mina apparater"

För att kunna ansluta ett ProfiClear Premium-filter till InScenio FM-Master EGC, måste styrningen vara EGC-kompatibel. Vid ett äldre ProfiClear Premium-filter kan kompatibiliteten upprättas med en separat uppgraderingsstyrning (artikelnummer 47723).

Förutsättningar för en anslutning mellan ProfiClear Premium-filter och InScenio FM-Master EGC:



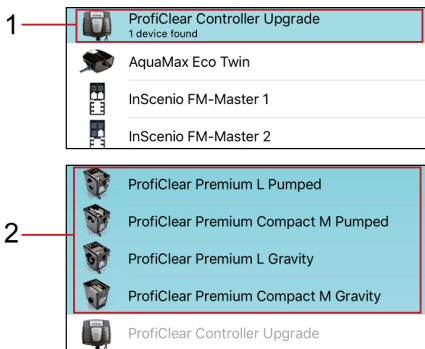



- ProfiClear Premium-filtret har anslutits rätt till EGC-boxen vid styrningen.
- ProfiClear-styrningen har anslutits rätt till InScenio FM-Master EGC med EGC-anslutningskabeln.
- ProfiClear-styrningen har slagits på (ansluten till elnätet).



FMR0053

- 1 ProfiClear Controller Upgrade
 - I det första steget ska ProfiClear Controller väljas ut och tillfogas.
- 2 ProfiClear Premium-varianter
 - I det andra steget ska avsedd ProfiClear Premium-variant väljas ut och tillfogas till apparatlistan. Därmed lärs filtret in automatiskt på styrningen.

Gör så här:

1. Tryck kort på  för att öppna listan över tillgängliga OASE-apparater.
 - När listan öppnas söker InScenio FM-Master EGC automatiskt efter anslutna EGC-apparater. EGC-apparaterna måste ha anslutits rätt i EGC-nätverket och dessutom ha slagits på så att InScenio FM-Master EGC kan lokalisera EGC-apparaterna. Apparater som har lokaliserats visas i färg i listan. Under produktnamnet står "Apparat hittad".
 - Tryck på  för att söka efter EGC-apparater på nytt.
 - EGC-kompatibla apparater är markerade med EGC-loggan (Easy Garden Control) i produktbilden.
2. Välj apparaten "ProfiClear Controller Upgrade" i listan.
 - Apparaten kan endast tillfogas om InScenio FM-Master EGC har hittat apparaten i EGC-nätverket.
 - Tryck på  för mer information om apparaten. Om den efterföljande frågan besvaras med "OK" öppnas OASE:s webbplats med produktinformation i webbläsaren.
3. Tryck kort på  för att tillfoga apparaten.
 - Ett textmeddelande visar att ett ProfiClear Premium-filter måste tillfogas till ProfiClear Controller i nästa steg.
4. I listan ska den ProfiClear Premium-variant väljas som är ansluten till ProfiClear Controller.
 - I listan visas ProfiClear Premium-varianterna i färg.
 - Tryck på  för mer information om apparaten. Om den efterföljande frågan besvaras med "OK" öppnas OASE:s webbplats med produktinformation i webbläsaren.
5. Tryck kort på  för att tillfoga apparaten.
 - ProfiClear Premium-filtret har lärts in och tillfogats till apparatlistan.
6. Skifta till apparatöversikten för att förse den tillfogade apparaten med ett namn.
7. Välj avsedd apparat i apparatöversikten och tryck kort på .
 - En dialogruta öppnas.
8. Skriv in apparatens namn och bekräfta med "OK".
 - Apparatens namn har fastlagts.

7.3.4 Ta bort apparat



Skärmbild "Mina apparater"

Variant 1

Gör så här:

1. Välj apparaten som ska raderas i listan.
2. Tryck på .
3. Bekräfta frågan med "OK".
 - Apparaten har tagits bort.

Variant 2

Gör så här:

1. Rör vid raden som innehåller apparaten som ska tas bort, fortsätt att trycka och dra åt vänster.

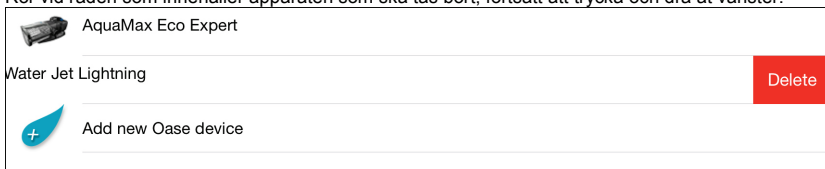

2. Tryck på "Ta bort".
 - Apparaten har tagits bort.

7.4 Skärmbild Settings





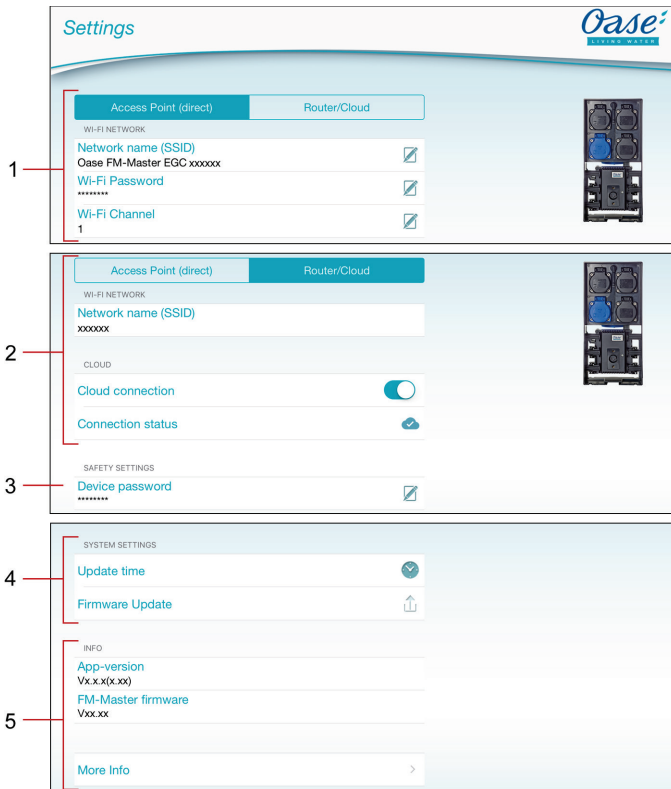



Skärmbild "Settings"



FMR0021

- 1 Med skärmbknappen **Access Point (direct)** startas InScenio FM-Master EGC i access-point-läge. I det läget är smarttelefonen/pekplattan direkt ansluten till InScenio FM-Master EGC via WIFI Oase FM-Master <xxxxxx>. (→ Skapa direkt WIFI-anslutning(access-point-läge))
 - Nätverksnamn (SSID)
 - Apparaten ställer ett trådlöst nätverk (WIFI) med det angivna nätverksnamnet till förfogande. Smarttelefonen/pekplattan är direkt ansluten till det.
 - Nätverksnamnet i fabriksinställningen står på dekalen bredvid InScenio FM-Master EGCs typskylt. (→ Skapa direkt WIFI-anslutning(access-point-läge))
 - Nätverksnamnet kan ändras med touch-symbolen . De sista sex tecknen "xxxxxx" är specifika för apparaten och kan därför inte ändras. (→ Ändra nätverksnamn)
 - WIFI-lösenord
 - Fabriksinställningens lösenord "oase1234" står på InScenio FM-Master EGC på dekalen bredvid typskylten. (→ Driftstart)
 - Via touch-symbolen ändras WIFI-lösenordet till den direkta WIFI-anslutningen (Access Point). (→ Ändra WIFI-lösenord)
 - WIFI-kanal
 - Om den inställda kanalen används av andra trådlösa enheter går det att använda en annan kanal.
 - Störningar i WIFI-anslutningen kan ev. åtgärdas om man väljer en annan kanal.

- 2 Tryck på skärknappen **Router/Cloud** för att starta InScenio FM-Master EGC i router /-läge. I det läget är InScenio FM-Master EGC ansluten till ett tillgängligt WIFI från en router. För att det ska gå att manövrera måste smarttelefonen/pekplattan vara ansluten till samma WIFI.
 (→ Skapa anslutning till WIFI-routern via WPS (router/cloud-läge))
 (→ Skapa anslutning till WIFI-routern manuellt (router/cloud-läge))
- Nätverksnamn (SSID)
 - Visar vilket WIFI InScenio FM-Master EGC är anslutet till.
 - Cloud-anslutning (→ Aktivera Cloud-anslutning)
 - InScenio FM-Master EGC ansluts eller skiljs från OASE-molnet med touch-symbolen .
 - Anslutningsstatus (→ Aktivera Cloud-anslutning)
 -  InScenio FM-Master EGC är ansluten till OASE-molnet.
 -  InScenio FM-Master EGC saknar anslutning till OASE-molnet.
- 3 Apparatlösenord
- Ett nytt apparatlösenord kan anges med touch-symbolen . Det är nödvändigt att ange det aktuella apparatlösenordet för att kunna ändra. (→ Ändra apparatlösenord)
- 4 Systeminställningar
- Med touch-symbolen  kan systemtiden i InScenio FM-Master EGC uppdateras utifrån kontrollenhetens tid. (→ Uppdatera systemtiden)
 - Firmware kan uppdateras med touch-symbolen . (→ Uppdatera internt program)
 - Det är nödvändigt att ange det aktuella apparatlösenordet för att kunna uppdatera.
- 5 Visa apparatinformation. (→ Uppdatera internt program)

7.4.1 Skapa anslutning till WIFI-routern via WPS (router/cloud-läge)



Skärmbild "Settings"

Förutsättning:

- Smarttelefonen/pekplattan är direkt ansluten (access-point-läge) till InScenio FM-Master EGC.(→ Skapa direkt WIFI-anslutning(access-point-läge))
- Kompatibilitet med följande WIFI-standarder:
 - InScenio FM-Master EGC: 802.11b
 - InScenio FM-Master EGC: 802.11n+g+b

Gör så här:

1. Tryck på **Router/Cloud**.
2. Välj sedan "WPS":
 - WPS aktiveras. Aktivera WPS på WIFI-routern inom 2 minuter. Läs ev. i routerns bruksanvisning.
 - Anslutningen har skapats om lysdioden på InScenio FM-Master EGC långsamt blinkar grönt (2 sekunder tänd, 1 sekund släckt).
3. Anslut smarttelefonen/pekplattan till routerns WIFI.
 - Nu går det att ansluta appen till InScenio FM-Master EGC via routern.

7.4.2 Skapa anslutning till WIFI-routern manuellt (router/cloud-läge)



Skärmbild "Settings"

Förutsättning:

- Smarttelefonen/pekplattan är direkt ansluten (access-point-läge) till InScenio FM-Master EGC.(→ Skapa direkt WIFI-anslutning(access-point-läge))
- Kompatibilitet med följande WIFI-standarder:
 - InScenio FM-Master EGC: 802.11b
 - InScenio FM-Master EGC: 802.11n+g+b

Gör så här:

1. Tryck på **Router/Cloud**.
2. Välj sedan "Manuell anslutning".
3. Ange routerns nätverksnamn (SSID).
4. Ange routerns lösenord och bekräfta med OK.
 - Anslutningsuppbyggnaden kvitteras med en varningston.
 - Anslutningen har skapats om lysdioden på InScenio FM-Master EGC långsamt blinkar grönt (2 sekunder tänd, 1 sekund släckt).
5. Anslut smarttelefonen/pekplattan till routerns WIFI.
 - Nu går det att ansluta appen till InScenio FM-Master EGC via routern.

7.4.3 Ändra nätverksnamn



Skärmbild "Settings"

Ändringen är endast möjlig i access-point-läget. (→ Skapa direkt WIFI-anslutning(access-point-läge))

Gör så här:

1. Tryck på  bredvid "Nätverksnamn (SSID)".
 - Apparatlösenordet efterfrågas.
2. Ange det nya nätverksnamnet och bekräfta med "ÄNDRA".
 - InScenio FM-Master EGC avger en kvitteringston som indikerar att ändringen har utförts.
 - WIFI-anslutningen till InScenio FM-Master EGC skiljs och startar upp på nytt.
3. Upprätta WIFI-anslutningen med det nya nätverksnamnet.

7.4.4 Ändra WIFI-lösenord



Skärmbild "Settings"

Ändringen är endast möjlig i access-point-läget. (→ Skapa direkt WIFI-anslutning(access-point-läge))

Gör så här:

1. Tryck på  bredvid WIFI-lösenord.
 - Apparatlösenordet efterfrågas.
2. Ange det nya WIFI-lösenord, upprepa inmatningen och bekräfta med "ÄNDRA".
 - InScenio FM-Master EGC avger en kvitteringston som indikerar att ändringen har utförts.
 - WIFI-anslutningen till InScenio FM-Master EGC skiljs och startar upp på nytt.
3. Upprätta WIFI-anslutningen med det nya lösenordet.

Om smarttelefonen/pekplattan är en Android-modell finns det risk att autentiseringen inte fungerar efter att WIFI-lösenordet har ändrats eftersom systemet inte automatiskt frågar efter det nya lösenordet. Åtgärd:

- Välj nätverksnamnet i WIFI-inställningarna i smarttelefonen/pekplattan och ange sedan det nya WIFI-lösenordet.
- Ta bort WIFI-nätverket i smarttelefonen/pekplattan, välj WIFI-nätverket igen och anslut.

7.4.5 Aktivera Cloud-anslutning



Skärmbild "Settings"

EGC-kompatibla apparater kan kontrolleras överallt med InScenio FM-Master EGC och OASE - webbportal. InScenio FM-Master EGC måste vara anslutet till OASE-molnet och läggas till i webbportalen. Apparatsens serienummer och apparatlösenordet behövs för att kunna lägga till InScenio FM-Master EGC i webbportalen.

Förutsättning:

Skapa en anslutning till OASE-molnet är endast möjligt med InScenio FM-Master EGC och i läget för router/cloud-läge.



(→ Skapa anslutning till WIFI-routern via WPS (router/cloud-läge)

(→ Skapa anslutning till WIFI-routern manuellt (router/cloud-läge)

Gör så här:

1. Klicka på  under Cloud för att aktivera Cloud-anslutningen.
 - En dialogruta öppnas som visar apparatserienumret. Notera apparatserienumret. Det behövs för att kunna lägga till InScenio FM-Master EGC i webbportalen.
- På datorn eller smarttelefon/pekplattan
2. Ange adressen <https://egcccloud.oase-livingwater.com> i webbläsaren för att öppna OASE-webbportalen.
3. Logga in på webbportalen.
 - En registrering som utförs en gång är nödvändig för inloggningen.
4. Lägg till InScenio FM-Master EGC i webbportalen.
 - Apparatserienumret behövs (visas när Cloud-anslutningen aktiveras).
 - Apparatlösenordet behövs (bestämde vid idrifttagningen). Apparatlösenordet kan ändras.(→ Ändra apparatlösenord)

I appen FM-Master

5. Kontrollera anslutningens status i menyn "Settings" under "Cloud".
 -  InScenio FM-Master EGC är ansluten till OASE-molnet.
 -  InScenio FM-Master EGC saknar anslutning till OASE-molnet.
 - Anslutningen kan ta flera minuter beroende på internetanslutning.

7.4.6 Ändra apparatlösenord



Skärmbild "Settings"

Apparatlösenordet skyddar InScenio FM-Master EGC för obehörig åtkomst. Det bestäms vid idrifttagningen men kan ändras.

Nätverksinställningarna eller fabriksinställningarna måste återställas om man glömmer apparatlösenordet. Ett apparatlösenord måste bestämmas igen när man skapar anslutningen mellan InScenio FM-Master EGC och appen FM-Master.

- Apparatlösenordet behövs för att kunna lägga till
 - InScenio FM-Master EGC i webbportalen.
 - Access-point-läge som kan ändra SSID eller WIFI-lösenordet.
- Apparatlösenordet raderas automatiskt när
 - Firmware uppdateras
 - Nätverksinställningarna återställs (→ Återställa nätverksinställningarna)
 - Fabriksinställningarna återställs (→ Återupprätta fabriksinställningarna)

Gör så här:

1. Klicka på  bredvid "Apparatlösenord".
 - Det äldre apparatlösenordet efterfrågas.
2. Ange det äldre apparatlösenordet och bekräfta med OK.
3. Ange ett nytt apparatlösenord och bekräfta med OK.



ANVISNING

InScenio FM-Master EGC spärras automatiskt i OASE-webbportalen när apparatlösenordet har ändrats.

- InScenio FM-Master EGC måste raderas i webbportalen och läggas till igen. Apparatserienumret och det nya apparatlösenordet behövs.

7.4.7 Uppdatera systemtiden



Skärmbild "Settings"

Gör så här:

1. Tryck kort på  bredvid "Uppdatera tid".
 - Touch-symbolen är aktiv när systemtiden i InScenio FM-Master EGC avviker kontrollenhetens tid.
 - Tiden uppdateras endast om touch-symbolen är aktiv.
2. Bekräfta frågan med "OK".

7.4.8 Uppdatera internt program



Skärmbild "Settings"

När det interna programmet uppdateras skiftar InScenio FM-Master EGC till programmets uppdateringsläge och tillhandahåller därefter ett nytt nätverk. För att uppdateringen ska kunna installeras ska smarttelefonen/pekplattan vara ansluten till detta nätverk.

Förutsättningar för felfri uppdatering av det interna programmet:

- Andra WIFI-anslutningar till InScenio FM-Master EGC har separerats.
- WIFI-anslutningen har mycket god signalstyrka.
- FM Master-appen avslutas inte under uppdateringen.
- Energisparläget för smarttelefonen/pekplattan är avaktiverad.
- Batteriet i smarttelefonen/pekplattan är tillräckligt laddat. Uppdateringen kan ta upp till 2 minuter.
- InScenio FM-Master EGCs strömförsörjning avbryts inte.

Gör så här:

1. Tryck på  bredvid „FM-Master Firmware“.
 - Touch-symbolen visas endast om en uppdatering är tillgänglig.
2. Bekräfta anvisningarna för felfri uppdatering av det interna programmet.
 - InScenio FM-Master EGC skiftar till programmets uppdateringsläge och avger en kvitteringston för att bekräfta detta.
 - InScenio FM-Master EGC tillhandahåller nätverket „OASE_UPDATE_xxxxxx“ resp. „OASE_UPDATE_EGC_xxxxxx“
 - Information om byte till ett annat nätverk visas.
3. Anslut smarttelefonen/pekplattan till nätverket „OASE_UPDATE_xxxxxx“ resp. „OASE_UPDATE_EGC_xxxxxx“.
 - Använd om standardlösenord för InScenio FM-Master EGC begärs (se typskylt på apparaten).
4. Skifta till skärmbilden "Inställningar" för appen och bekräfta informationen.
 - Uppdateringen startas.
 - Uppdateringens förlopp visas.
5. Efter uppdateringen ska smarttelefonen/pekplattan anslutas till WIFI för InScenio FM-Master EGC.

7.4.9 Visa apparatinformation



Skärmbild "Settings"

Information som visas:

- Versionen av Easy Control App-appen
- Version av InScenio FM-Master EGCs interna program

Tryck på "Mer information" för att visa följande information:

- InScenio FM-Master EGCs serienummer
- Lokal IP-adress
- InScenio FM-Master EGCs IP-adress
- Tryck på [Produktinformation/FAQ](#) för att på OASE-webbsidan få mer information om produkten och hjälp att lösa problem.

7.4.10 Återställa nätverksinställningarna

Nätverksinställningarna återställs till leveranstillståndet. Sparade poster från apparatbiblioteket och timern finns kvar.

Gör så här:

J

1. Dra av pluggen.
2. Sätt in servicestiftet i öppningen mellan de båda övre stickuttagen tills du känner ett motstånd. Reset-knappen har nåtts.
3. Håll reset-knappen tryckt ca 5 sekunder.
 - En varningston ges med korta intervall. Det bekräftar att nätverksinställningarna har raderats.
 - Nätverksinställningarna har återupprättats när lysdioden på InScenio FM-Master EGC lyser grönt.
 - WIFI-routerns nätverksnamn (SSID) och lösenord har raderats.
 - Lösenordet för InScenio FM-Master EGC återställdes till fabriksinställningarna.
 - Apparatlösenordet raderas.
 - InScenio FM-Master EGC startar i access-point-läge och kan nu anslutas direkt med smarttelefonen/pekplattan.
4. Sätt in pluggen.

7.4.11 Återupprätta fabriksinställningarna

InScenio FM-Master EGC återställs till leveransstatus. Alla angivna uppgifter går förlorade.

Gör så här:

J

1. Dra av pluggen.
2. Sätt in servicestiftet i öppningen mellan de båda övre stickuttagen tills du känner ett motstånd. Reset-knappen har nåtts.
3. Håll serviceknappen tryckt minst 15 sekunder.
 - Efter 5 sekunder hörs en varningston med korta intervall. Det bekräftar att nätverksinställningarna har raderats. Efter ytterligare 10 sekunder hörs en permanent varningston. Därefter blinkar lysdioden och fabriksinställningarna börjar återupprättas.
 - Fabriksinställningarna har återupprättats när lysdioden lyser grönt.
 - WIFI-routerns nätverksnamn (SSID) och lösenord har raderats.
 - Lösenordet för InScenio FM-Master EGC återställdes till fabriksinställningarna.
 - Apparatlösenordet raderas.
 - Apparatlistan raderas.
 - InScenio FM-Master EGC startar i access-point-läge och kan nu anslutas direkt med smarttelefonen/pekplattan.
4. Sätt in pluggen.

8 Felavhjälpning

8.1 Störningstabell

Störning	Orsak	Åtgärd
WIFI-anlutningen upprättas inte fastän nätverksnamnet visas i WIFI-inställningarna	Smarttelefonen/pekplattan kan inte uppdatera de anslutningsdata som angetts för nätverket	<p>iOS:</p> <ul style="list-style-type: none"> Välj nätverk och tryck på ⓘ Tryck kort på "Ignorera detta nätverk" för att ta bort nätverket Anslut därefter till nätverket på nytt <p>Android:</p> <ul style="list-style-type: none"> Välj nätverk och tryck kort på "Ta bort" för att ta bort nätverket. Anslut därefter till nätverket på nytt
	WIFI-standarden som är inställd i routern är inte kompatibel med InScenio FM-Master EGC	InScenio FM-Master EGC stöder endast WIFI-standarden 802.11b InScenio FM-Master EGC stöder endast WIFI-standarden 802.11n+g+b
InScenio FM-Master EGC reagerar inte på kommandon	WIFI på smarttelefonen/pekplattan är avaktiverad	Aktivera WIFI på smarttelefonen/pekplattan och upprätta anlutningen till InScenio FM-Master EGC
	Störningskällor mellan smarttelefonen/pekplattan och InScenio FM-Master EGC	<ul style="list-style-type: none"> Reducera avståndet mellan smarttelefonen/pekplattan och InScenio FM-Master EGC Välj en annan plats för att styra apparaten Sörj för fri sikt mellan InScenio FM-Master EGC och smarttelefonen/pekplattan Välj en annan WIFI-kanal vid direkt WIFI-anlutning (Access Point) mellan InScenio FM-Master EGC och smarttelefon/pekplatta (→ Skärmbild Settings)
	För stort avstånd mellan smarttelefonen/pekplattan och InScenio FM-Master EGC	<ul style="list-style-type: none"> Reducera avståndet, överskrid inte max. räckvidd som uppgår till 80 m Använd en repeater för att höja räckvidden
	WIFI-antennen på InScenio FM-Master EGC har lossnat resp. är inte ansluten	Anslut WIFI-antennen, dra åt och rikta i riktning mot smarttelefonen/pekplattan resp. routern
	WIFI-antennen på InScenio FM-Master EGC är inte riktad rätt	Rikta WIFI-antennen i riktning mot smarttelefonen/pekplattan resp. routern
	Strömförsörjningen till InScenio FM-Master EGC har brutits.	<p>Upprätta strömförsörjningen</p> <ul style="list-style-type: none"> Den gröna lysdioden lyser Den gröna lysdioden blinkar om WIFI-anlutningen har upprättats
	Mottagaren i InScenio FM-Master EGC är defekt	Kontakta OASE-Service
	Appen FM-Master är inaktuell	Installera aktuell app för FM-Master på smarttelefonen/pekplattan
	Operativsystemet för smarttelefonen/pekplattan är inaktuellt	Uppdatera operativsystemet
Dimmern fungerar inte	<p>Finsäkringen har löst ut</p> <ul style="list-style-type: none"> En apparat som inte är dimbar har anslutits till det dimbara stickuttaget Maximalt tillåten ansluten effekt har överskridits 	<ul style="list-style-type: none"> Byt ut säkringen (→ Teknisk information) Anslut endast lämpliga apparater till ett dimbart stickuttag Beakta maximalt tillåten ansluten effekt
InScenio FM-Master EGC kopplar vid fel tid	Systemtiden i InScenio FM-Master EGC stämmer inte överens med den egentliga tiden	Uppdatera systemtiden utifrån kontrollenhetens tidsinställning. (→ Uppdatera systemtiden)
Den tillfogade OASE-apparaten med fjärrstyrning reagerar inte på kommandon	Avståndet till InScenio FM-Master EGC är för stort för 433,92-MHz-fjärrstyrningen	Reducera avståndet mellan InScenio FM-Master EGC och OASE-apparaten, överskrid inte max. räckvidd som uppgår till 80 m
Den tillfogade EGC-apparaten reagerar inte på kommandon	Dataledningen har brutits	Kontrollera EGC-anlutningarna
Ingen anslutning mellan EGC-apparaten och InScenio FM-Master EGC	EGC-apparat utan strömförsörjning	Upprätta strömförsörjningen
	Dataledningen har brutits	Kontrollera EGC-anlutningarna
Flera olika apparater reagerar på kommandon från fjärrstyrningen	EGC-apparat utan strömförsörjning	Upprätta strömförsörjningen
	Flera olika apparater har lärts in på en och samma kanal på InScenio FM-Master EGC	Ta bort den ej avsedda apparaten
Den gula lysdioden lyser	InScenio FM-Master EGC befinner sig i det interna programmets uppdateringsläge	Anslut till WIFI „OASE_UPDATE_XXXXXX“ resp. „OASE_UPDATE_EGC_XXXXXX“ och starta därefter uppdateringen av det interna programmet med appen

Störning	Orsak	Åtgärd
Lysdioden blinkar långsamt gult (2 sekunder tänd, 1 sekund släckt)	InScenio FM-Master EGC söker efter en WIFI-anslutning till routern	<ul style="list-style-type: none"> • Reducera avståndet, överskrid inte max. räckvidd som uppgår till 80 m • Åtgärda störningskällor som försvagar WIFI-signalen (t.ex. andra trådlösa enheter, höjdskillnader) • Sätt på WIFI-routern • Aktivera WIFI-funktionen på routern • Om routern inte längre finns på plats eller är defekt ska InScenio FM-Master EGCs nätverksinställningar återställas för att det ska gå att aktivera den direkt i access-point-läget (→ Återställa nätverksinställningarna) • Anslut InScenio FM-Master EGC till en annan router (→ Skapa anslutning till WIFI-routern (router/cloud-läge))
Den röda lysdioden blinkar	Internt fel	<ul style="list-style-type: none"> • Skilj på strömförsörjningen, vänta i 10 sekunder, upprätta strömförsörjningen igen • Återställ InScenio FM-Master EGC till fabriksinställningen
Apparaten startar inte, den röda lysdioden blinkar	Kunde inte hitta något internt program	Starta uppdateringsläget manuellt (→ Starta uppdateringsläget för det interna programmet manuellt)

8.2 Starta uppdateringsläget för det interna programmet manuellt

Gör så här:

J

1. Skilj på strömförsörjningen
2. Dra av pluggen.
3. Sätt in servicestiftet i öppningen mellan de båda övre stickuttagen tills du känner ett motstånd. Reset-knappen har nåtts.
4. Håll reset-knappen tryckt.
5. Anslut strömförsörjningen igen och tryck samtidigt på reset-knappen.
6. Släpp reset-knappen efter ca 2 sekunder.
 - InScenio FM-Master EGC är i det interna programmets uppdateringsläge när lysdioden blinkar gult.
7. Upprätta en WIFI-anslutning till WIFI OASE_UPDATE_XXXXXX resp. OASE_UPDATE_EGC_XXXXXX med smarttelefonen/pekplattan.
8. Starta uppdateringen av programmet med appen. (→ Uppdatera internt program)
9. Sätt in pluggen.

9 Rengöring och underhåll



VARNING

Elektrisk spänning kan leda till dödsolyckor eller allvarliga personskador.

- Dra ut stickkontakten innan arbeten utförs på apparaten.

9.1 Rengöra apparaten

Rengör apparaten med en mjuk, ren och torr duk. Använd absolut inte några starka rengöringsmedel eller kemiska lösningar då dessa kan fräta apparatens kåpa eller leda till att apparatens funktion försämras.

9.2 Säkringsbyte

Dimmern skyddas av en finsäkring.

Förutsättning:

- Stickkontaktarna för anslutna apparater har dragits ut.

Gör så här:

K

1. Dra av pluggen.
2. Vrid säkringshållaren ett fjärdedels varv med lätt tryck åt vänster med en skruvmejsel (bajonettsockel).
3. Ta ut säkringshållaren med finsäkringen.
4. Byt ut finsäkringen.
Typ: → Tekniska data
5. Skruva in säkringshållaren igen.
6. Sätt in pluggen.

10 Slitagedelar

- Finsäkring för dimmer

11 Reservdelar

Apparaten arbetar säkert med originaldelar från OASE. Reservdelsritningar och reservdelar finns på vår internet-sida.



www.oase-livingwater.com/spareparts_INT

12 Avfallshantering



ANVISNING

Den här apparaten får inte kastas i hushållssoporna!

- Gör apparaten obrukbar genom att klippa av kablarna och lämna därefter in den till en återvinningscentral.

VAROITUS

- Tätä laitetta saavat käyttää yli 8 -vuotiaat lapset, sekä henkilöt, joiden fyysiset, aistimelliset tai henkiset kyvyt ovat vähentyneet tai joilla ei ole tarvittavaa kokemusta ja tietoa, vain valvonnan alaisina ja kun heille on annettu opastusta laitteen turvallisesta käytöstä ja kun he ymmärtävät laitteen käytöstä mahdollisesti seuraavat vaarat.
- Lapset eivät saa leikkiä laitteella.
- Puhdistus ja käyttäjän suorittama huolto eivät saa tapahtua lasten toimesta ilman valvontaa.
- Laite on varmistettava vikavirtasuojalaitteella, jonka nimellisvikavirta on enintään 30 mA.
- Laitteen saa yhdistää vain silloin, kun laitteen ja virransyötön tiedot vastaavat toisiaan. Laitetiedot ovat tyyppikilvessä laitteessa, pakkauksessa tai tässä käyttöohjeessa.
- Sähköisku voi johtaa kuolemaan tai vakaviin vammoihin! Erotta kaikki vedessä olevat sähkölaitteet sähköverkosta, ennen kuin kosketat vettä.
- Irrota verkkopistoke ennen laitteelle tehtäviä töitä.
- Älä koskaan upota laitetta veteen tai muihin nesteisiin.
- Laitetta ei saa käyttää, jos sähköjohdot tai kotelo ovat vaurioituneet.

Sisällysluettelo

1	Ohjeita tähän käyttöohjeeseen	398
1.1	Tämän ohjeen varoitukset	398
1.1.1	Tämän ohjeen viittaukset	398
2	Turvaohjeet	398
2.1	Määräystenmukainen sähköasennus	398
2.2	Turvallinen käyttö	399
3	Toimituksen sisältö	399
4	Tuotekuvaus	399
4.1	Määräystenmukainen käyttö	400
5	Paikoilleen asettaminen ja yhdistäminen	400
5.1	Antennin liittäminen	400
5.2	InScenio FM-Master EGC -laitteen asennus	400
5.3	Verkkojohdon liittäminen	400
5.4	EGC-kykyisen laitteen liittäminen	401
5.5	Laitteiden liittäminen virransyöttöjakajaan	401
6	Käyttöönotto	402
6.1	Käyttötilan ilmoittaminen	402
6.2	Asenna "OASE Easy Control"-sovellus	402
6.3	Yhteyden muodostaminen WIFI-reitittimeen (reititin/pilvi-tila)	403
6.3.1	Eri tapoja WIFI-yhteyden muodostamiseen	403
6.3.2	Yhteyden muodostaminen WIFI-reitittimeen WPS:n avulla (reititin/pilvi-tila)	403
6.4	Suoran WIFI-yhteyden muodostaminen (Access Point -tila)	404
7	Käyttö	405
7.1	Kuvaruutu "Koti"	405
7.1.1	Symbolin mukautus pistorasiaan	406
7.1.2	Laitteen käyttäminen käsilähtettimeillä	407
7.1.3	Pumpun käyttö EGC:n kautta	408
7.1.4	ProfiClear-laitteiden käyttö EGC:llä	410
7.1.5	ProfiLux-laitteiden käyttö EGC:llä	413
7.2	Kuvaruutu "Ajastin"	415
7.2.1	Ajastimen liittäminen	416
7.2.2	Ajastimen muuttaminen/poistaminen	416
7.3	Kuvaruutu "Omat laitteet"	417
7.3.1	EGC-kykyisen laitteen liittäminen	418
7.3.2	Käsilähtettimeillä varustetun laitteen liittäminen	419
7.3.3	ProfiClear Premium -suodatin – päivitys EGC:hen	420
7.3.4	Laitteen poistaminen	422
7.4	Kuvaruutu "Asetukset"	423
7.4.1	Yhteyden muodostaminen WIFI-reitittimeen WPS:n avulla (reititin/pilvi-tila)	425
7.4.2	Yhteyden muodostaminen manuaalisesti WIFI-reitittimeen (reititin/pilvi-tila)	425
7.4.3	Verkkotunnuksen muuttaminen	426
7.4.4	WIFI-salasanan muuttaminen	426
7.4.5	Pilviyhteyden aktivointi	427
7.4.6	Laitesalasanan muuttaminen	428
7.4.7	Järjestelmäajan päivitys	428
7.4.8	Laitteohjelmiston päivitys	429
7.4.9	Laitetietojen näyttö	429
7.4.10	Verkkoasetusten nollaaminen	430
7.4.11	Tehtyasestusten palauttaminen	430

<u>8</u>	<u>Häiriöiden korjaaminen</u>	<u>431</u>
<u>8.1</u>	<u>Häiriötaulukko</u>	<u>431</u>
<u>8.2</u>	<u>Laitteohjelmiston päivitystilian käynnistäminen manuaalisesti</u>	<u>432</u>
<u>9</u>	<u>Puhdistus ja huolto</u>	<u>433</u>
<u>9.1</u>	<u>Laitteen puhdistus</u>	<u>433</u>
<u>9.2</u>	<u>Varokkeen vaihto</u>	<u>433</u>
<u>10</u>	<u>Kuluvat osat</u>	<u>433</u>
<u>11</u>	<u>Varaosat</u>	<u>433</u>
<u>12</u>	<u>Hävittäminen</u>	<u>433</u>
	<u>Tekniset tiedot</u>	<u>863</u>
	<u>Laitteessa olevat symbolit</u>	<u>865</u>

1 Ohjeita tähän käyttöohjeeseen

Tervetuloa OASE Living Waterin asiakkaaksi. Tällä ostoksella InScenio FM-Master EGC olette tehnyt hyvän valinnan.

Lukekaa tämä käyttöohje huolellisesti läpi ennen laitteen ensimmäistä käyttöä ja tutustukaa laitteeseen. Kaikki tätä laitetta koskevat työt ja työt tällä laitteella saa suorittaa vain seuraavan ohjeen mukaan.

Noudattakaa ehdottomasti oikean ja turvallisen käytön ohjeita.

Säilyttäkää tämä käyttöohje huolellisesti. Käyttöohje on toimitettava pumpun mukana, jos laitteen omistaja vaihtuu.

1.1 Tämän ohjeen varoitukset

Tämän käyttöohjeen varoitusohjeet on luokiteltu merkkisanojen mukaan, jotka ilmoittavat vaaran vakavuuden.



VAROITUS

- Tarkoittaa mahdollisesti vaarallista tilannetta.
- Noudattamatta jättäminen voi johtaa kuolemaan tai hyvin vakaviin vammoihin.



OHJE

Tietoja, jotka auttavat ymmärtämään tai ennaltaehkäisemään mahdolliset aineelliset tai ympäristövaingot.

1.1.1 Tämän ohjeen viittaukset

A Viittaus kuvaan, esim. Kuva A.

→ Viittaus johonkin toiseen lukuun.

2 Turvaohjeet

2.1 Määräystenmukainen sähköasennus

- Sähköasennusten täytyy vastata maakohtaisia asennusmääräyksiä ja ne saa suorittaa vain sähköalan ammattilainen.
- Sähköalan ammattilainen on henkilö, joka ammatillisen koulutuksen, tietojen ja kokemuksen perusteella on kykenevä ja oikeutettu arvioimaan ja suorittamaan hänelle annettuja töitä. Ammattilaisena työskentelyyn kuuluu myös mahdollisten vaarojen tunnistaminen sekä noudatettavien paikallisten ja maakohtaisten normien, sääntöjen ja määräysten huomioonottaminen.
- Kysymyksissä ja ongelmissa voi kääntyä sähköalan ammattilaisen puoleen.
- Pistoliitännät on suojattava kosteudelta.

2.2 Turvallinen käyttö

- Suositellaan käyttöä paikoilleen asetetun suojakuvun kanssa. Siten laite on lisäksi suojattu ulkoisia sään vaikutuksia vastaan.
- Kytkeytyvät laitteet, joista voi aiheutua vaaroja, tulee erottaa käytön jälkeen InScenio FM-Master EGC -laitteesta tahattoman päällekytkennän estämiseksi. Esimerkiksi:
 - Lämpöä tuottavat laitteet.
 - Laitteet, joissa on avoimia liikkuvia osia, jotka voivat aiheuttaa loukkaantumisia. Kuten esim. sähköiset terät tai sahat.
- InScenio FM-Master EGC -laitetta ei saa käyttää lääketieteellisten laitteiden kanssa.
- Laitetta ei saa kantaa tai vetää sähköjohdosta.
- Johdot on asennettava suojattuina vaurioitumiselta ja kiinnitettävä huomiota siihen, että kukaan ei kompastu niihin.
- Moninkertaisia pistorasioita ei saa käyttää.
- Laitteelle saa suorittaa vain sellaisia töitä, kuin tässä käyttöohjeessa on kuvattu. Jos ongelmia ei voi poistaa, on käännettävä valtuutetun asiakaspalvelupisteen tai epäselvässä tapauksessa valmistajan puoleen.
- Laitteeseen ei koskaan saa tehdä teknisiä muutoksia.
- Vain laitteeseen tarkoitettuja alkuperäisvaraosia ja -lisävarusteita saa käyttää.

3 Toimituksen sisältö

□ A	Määrä	Kuvaus
1	1	InScenio FM-Master EGC
2	1	Suojakupu
3	1	Maavarras
4	1	WiFi-antenni
5	1	Huoltoavain, jolla palautetaan tehdasasetukset
6	1	EGC-verkon päätevastus

4 Tuotekuvaus

InScenio FM-Master EGC on laiteohjain langattomalla paikallisverkolla (WiFi). Siihen liitettyjä laitteita ohjataan älypuhelimella tai tablet-laitteella ja "OASE Easy Control"-sovelluksella.

Ominaisuudet:

- Neljä kytkettävää pistorasiaa, joista yksi on himmennettävä.
- Jokaisessa pistorasiassa on 24 tunnin kellokytkin.
- Siihen voidaan kytkeä lisäksi 10 käsilähettimellä varustettua OASE-laitetta, joita ohjataan sovelluksella.
- EGC-yhteensopivien laitteiden liitännämahdollisuudet.
 - Easy Garden Control System (EGC) toimii kätevästi, älypuhelimella tai tablet-laitteella toteutettavana ohjausvaihtoehtona puutarhassa ja lammessa. Se takaa hyvän käyttömukavuuden ja -turvallisuuden.
 - Lisätietoa EGC-järjestelmästä ja sen mahdollisuuksista on saatavana osoitteessa www.oase-livingwater.com/egc-start.
- InScenio FM-Master EGC Cloud -laitteella voit ohjata EGC-yhteensopivia laitteita mistä tahansa OASE-Web-portaalin kautta. Web-portaali on osoitteessa <https://egccloud.oase-livingwater.com>.
- Suojakupu suojaa laitetta roiskevedeltä, joten laitetta voi käyttää ympäri vuoden.

4.1 Määräystenmukainen käyttö

InScenio FM-Master EGC -laitetta on käytettävä vain seuraavasti:

- Saa käyttää vain yhteensopivien OASE-tuotteiden virtalähteenä.
- Käyttölämpötila -20 °C ... $+45\text{ °C}$.
- Teknisten tietojen käyttö ja noudattaminen.

InScenio FM-Master EGC -laitteelle ovat voimassa seuraavat rajoitukset:

- Tuotteeseen ei saa liittää sellaisia laitteita, jotka voivat olla vaarallisia henkilöille tai esineille ja jotka on kytettävä heti pois päältä vaaratilanteessa.
- Älä käytä vedessä tai veden alla..

5 Paikoilleen asettaminen ja yhdistäminen



VAROITUS

Sähköjännite voi johtaa kuolemaan tai vakaviin vammoihin.

- Sijoita laite tulvavedeltä suojaamista varten vähintään 2 m etäisyydelle vedenrajasta.
- Käytä laitetta suojakuvun kanssa.

5.1 Antennin liittäminen

Toimit näin:

C

1. Irrota suojatulppa ja kierrä antenni tiukasti paikalleen.
2. Käännä antenni sopivaan asentoon.

5.2 InScenio FM-Master EGC -laitteen asennus

Toimit näin:

B

- Sijoita laite vähintään 2 m etäisyydelle lammikon reunasta.
- Pidä laite suojassa suoralta auringonvalolta.

D

1. Pistä maavarras noin $\frac{3}{4}$ pituudelta maahan.
2. Kiinnitä laite maavartaaseen.
3. Työnnä laitteen maavarras koko pituudeltaan maahan.
4. Tarkasta sen tukevuus.

5.3 Verkkojohdon liittäminen

Toimit näin:

E

Laite, jossa on verkkolaite:

- Työnnä verkkojohdon liitin laitepistokkeeseen.

F

Laite, jossa on verkkojohto:

- Yhdistä laite verkkovirtaan.
 - Vain sähköalan ammattilainen saa tehdä sähköverkkoon liittyviä töitä.
 - Noudata verkkojohdon korvakkeeseen merkittyjä liitäntöjä.
 - Aseta vain johtimia, joissa on monisäiekaapelin päätteet.

5.4 EGC-kykyisen laitteen liittäminen

Varman liitännän ja häiriöttömän EGC-verkon kannalta on tärkeää, että pistoliittimet on kiinnitetty oikein. Liitäntään tarvitaan EGC-liitosjohto.

- EGC-liitosjohdot ovat saatavilla lisätarvikkeena 2,5 metrin (47038), 5 metrin (47039) ja 10 metrin (47040) mitteinä.

Toimit näin:

G, H

1. Irrota EGC-päätevastus laitteesta.
2. Kiinnitä pistoliitin ja varmista se kahdella ruuvilla (enint. 2,0 Nm).
 - Kumitiivisteen on oltava puhtas ja istuttava tiiviisti.
 - Vaihda vaurioitunut kumitiiviste.
3. Poista EGC-verkon viimeisestä laitteesta EGC-OUT-liitännän suojus, liitä päätevastus ja kiinnitä kahdella ruuvilla (enint. 2,0 Nm).
 - EGC-verkon viimeisen laitteen EGC-OUT-liitäntään ei ole liitetty EGC-liitosjohtoa. Tähän EGC-OUT -liitäntään on yhdistettävä päätevastus, jotta EGC-verkko on oikein suljettu.
 - Päätevastus sisältyy InScenio FM-Master EGC -laitteen toimitukseen.

5.5 Laitteiden liittäminen virransyöttökajaan

- Yhdistä vain yksi laite pistorasiaa kohti.
- Laitteeseen ei saa yhdistää mitään InScenio-ohjainlaitteita tai liikuteltavia moninapapistorasioita.

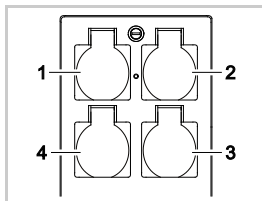

- 1 Pistorasia 1, kytkettävä (enint. 10 A / 2 000 W)
- 2 Pistorasia 2, kytkettävä (enint. 10 A / 2 000 W)
- 3 Pistorasia 3, kytkettävä (enint. 10 A / 2 000 W)
- 4 Pistorasia 4, kytkettävä ja himmennettävä (40 W ... 320 W)

Ohje: Suurinta sallittua tehokuormitusta 16 A / 3 600 W ei saa ylittää!

Toimit näin:

1. Valitse soveltuva pistorasia (katso yllä olevaa kuvaa) ja yhdistä sen jälkeen laitteen verkkopistoke pistorasiaan.
 - Tarkasta, saako laitteen yhdistää tähän pistorasiaan. Lue tätä varten yhdistettävän laitteen käyttöohje.
 - Himmennettävään pistorasiaan ei saa yhdistää laitteita, joihin syötetään virtaa muuntajan kautta.
 - EGC-yhteensopivia laitteita ei saa yhdistää himmennettävään pistorasiaan.

I

2. Aseta suojakupu paikalleen.

6 Käyttöönotto

Käyttö tapahtuu älypuheliin/tablettiin asennetun OASE-sovelluksen "Easy Control" avulla. Käyttöönotto suoritetaan tässä järjestyksessä:

1. Asenna sovellus "Easy Control". (→ Asenna "OASE Easy Control"-sovellus)
2. Yhdistä InScenio FM-Master EGC sähköverkkoon.
3. Muodosta WIFI-yhteys.

Älypuhelin/tabletti voidaan yhdistää InScenio FM-Master EGC -laitteeseen kahdella tavalla (WIFI):

- Älypuhelin/tabletti ja InScenio FM-Master EGC yhdistetään WIFI-reitittimen kautta. (→ Yhteyden muodostaminen WIFI-reitittimeen (reititin/pilvi-tila))
- Älypuhelin/tabletti ja InScenio FM-Master EGC yhdistetään suoraan toisiinsa. (→ Suoran WIFI-yhteyden muodostaminen (Access Point -tila))



OHJE

LED laitteessa InScenio FM-Master EGC osoittaa vastaavan käyttötilan.

6.1 Käyttötilan ilmoittaminen

A

LED-merkkivalot ilmoittavat InScenio FM-Master EGC -laitteen toimintatilan.

- Ohjeita häiriöiden tai toimintavikojen sattuessa: (→ Häiriötalukko)

LED-väri	LED-tila	Kuvaus
–	Pois päältä	InScenio FM-Master EGC on pois päältä
Vihreä	Palaa	InScenio FM-Master EGC on käyttövalmis ja Access Point -tilassa
	Vilkkuu nopeasti	WPS on aktivoitu, InScenio FM-Master EGC odottaa reitittimen käyttöoikeustietoja
	Vilkkuu hitaasti (2 sekuntia päällä, 1 sekunti pois)	InScenio FM-Master EGC on käyttövalmis ja yhdistetty reitittimeen
Keltainen	Palaa	InScenio FM-Master EGC käynnistyy tai on päivitystilassa
	Vilkkuu nopeasti	Laitteohjelmiston päivitystä suoritetaan
	Vilkkuu hitaasti (2 sekuntia päällä, 1 sekunti pois)	InScenio FM-Master EGC hakee yhteyttä reitittimeen
Punainen	Vilkkuu	Häiriö Korjaus: <ul style="list-style-type: none"> • Irrota verkkovirrasta, odota 10 sekuntia, liitä takaisin verkkovirtaan • Palauta InScenio FM-Master EGC tehdasasetuksiin (→ Tehdasasetusten palauttaminen) • Suorita laiteohjelmiston päivitys (→ Laitteohjelmiston päivitys)

6.2 Asenna "OASE Easy Control"-sovellus

iOS Android Toimi näin:



1. Avaa Google Play tai App Store.



2. Etsi sovellus "OASE Easy Control", ja asenna se.
 - Noudata asennuksen aikana annettuja ohjeita.
3. Hyväksy kysely, jossa pyydetään lupaa käyttää laitteen sisäisiä tietoja.
 - Kun hyväksyntä on annettu, voit merkitä pistorasiat yksilöllisillä tuotekuville.
 - Kysely näkyy joko asennuksen aikana (Android) tai sovelluksen käytön aikana (iOS).

Kun asennus on valmis, sovellus näkyy näytöllä.

6.3 Yhteyden muodostaminen WIFI-reitittimeen (reititin/pilvi-tila)

Edellytykset:

- Reitittimen ja laitteen InScenio FM-Master EGC väliillä on enintään 80 m WIFI-kantama ilman häiriölähteitä ja vapaalla näkyvyydellä.
- Yhteensopivuus seuraavien WIFI-standardien kanssa:
 - InScenio FM-Master EGC: 802.11b
 - InScenio FM-Master EGC: 802.11n+g+b

6.3.1 Eri tapoja WIFI-yhteyden muodostamiseen

Yhteyden voi muodostaa kolmen eri menettelytavan kautta:

- Yhdistäminen painikkeen painalluksella WPS:n kautta.
- Yhdistäminen laitteen „Oase Easy Control” -sovelluksella WPS:n kautta (→ Yhteyden muodostaminen WIFI-reitittimeen WPS:n avulla (reititin/pilvi-tila)).
- Yhdistäminen laitteen „Oase Easy Control” -sovelluksella manuaalisesti (→ Yhteyden muodostaminen manuaalisesti WIFI-reitittimeen (reititin/pilvi-tila)).

6.3.2 Yhteyden muodostaminen WIFI-reitittimeen WPS:n avulla (reititin/pilvi-tila)

Toimit näin:

Reitittimessä:

1. Paina WPS-painiketta reitittimessä WPS:n aktivoimista varten.
 - Noudata reitittimen käyttöohjeen tietoja.
 - WPS on aktiivinen vain rajoitetun ajan. Aktivoi tänä aikana WPS laitteessa InScenio FM-Master EGC.

J

Laitteessa InScenio FM-Master EGC:

2. Työnnä huoltopuikkoa aukkoon molempien ylempien pistorasioiden välillä, kunnes tuntuu vastus. Huoltopainike on saavutettu.
3. Paina Huoltopainiketta lyhyesti (enint. 2 sekuntia) WPS:n aktivoimiseksi.
 - LED palaa vihreänä ja vilkkuu nopeasti.
 - WPS pysyy aktiivisena 2 minuuttia.
 - Yhteys on muodostettu, kun LED palaa vihreänä ja vilkkuu hitaasti (2 sekuntia päällä, 1 sekunti pois).

Älypuhelimessa/tabletissa:

4. Muodosta yhteys WIFI-reitittimeen.
5. Käynnistä "OASE Easy Control"-sovellus.
 - InScenio FM-Master EGC -laitetta voidaan ohjata suoraan "OASE Easy Control"-sovelluksen kautta.
 - Kun ensimmäinen yhteys InScenio FM-Master EGC -laitteeseen on muodostettu, on laitesalasana vaihdettava, jotta InScenio FM-Master EGC on suojassa luvattomalta käytöltä.
 - Ota laitesalasana talteen, koska sitä tarvitaan, kun InScenio FM-Master EGC lisätään OASE-Cloudiin. (→ Laitesalasanan muuttaminen)



6.4 Suoran WIFI-yhteyden muodostaminen (Access Point -tila)

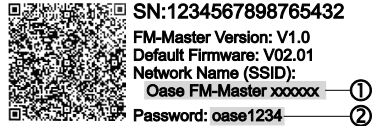

Edellytys:

- Reitittimen ja laitteen InScenio FM-Master EGC välillä on enintään 80 m WIFI-kantama ilman häiriölähteitä ja vapaalla näkyvyydellä.
- Yhteensopivuus seuraavien WIFI-standardien kanssa:
 - InScenio FM-Master EGC: 802.11b
 - InScenio FM-Master EGC: 802.11n+g+b
- Verkkotunnus (SSID) ① ja WIFI-salasana ② on kirjoitettu laitteen tyyppikilven vieressä olevaan tarraan InScenio FM-Master EGC.
- Yhteys on salattu ja suojattu salasanalla.
 - Suositus: Vaihda salasanaa, kun otat laitteen käyttöön ensimmäisen kerran. Näin estät asiattomia käyttämästä laitetta InScenio FM-Master EGC.
- Verkkotunnuksen (SSID) viimeiset kuusi merkkiä "Oase FM-Master <xxxxxx>" ovat laitekohtaisia ja kiinteästi esimääriteltäviä.
- Laitteen InScenio FM-Master EGC tehdasasetuksena salasana on "oase1234".



Symbolit voivat olla erilaisia kuin älypuhelimella/tabletilla.

- | | | |
|-----|---------|-------------|
| iOS | Android | Toimi näin: |
|-----|---------|-------------|
- 

1. Avaa asetukset.
- 

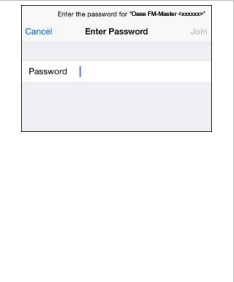
2. Valitse ja ota käyttöön WIFI.
3. Valitse verkkoluettelosta "Oase FM-Master <xxxxxx>".
- 

4. Syötä WIFI-salasana ja valitse "Yhdistä".

 - Yhteys laitteeseen InScenio FM-Master EGC muodostetaan.
 - Kun yhteys on muodostettu, verkkotunnuksen kohdalla lukee "Yhdistetty" (Android) tai näkyy "✓" (iOS).
 - Muut WIFI-yhteydet on poistettu käytöstä.

5. Käynnistä OASE-sovellus "FM-Master".

 - Sovellus valitsee automaattisesti käyttöjärjestelmän kielen. Jos sovellus ei tue kyseistä kieltä, se avautuu englanniksi.
 - Kun ensimmäinen yhteys InScenio FM-Master EGC -laitteeseen on muodostettu, on laitesalasana vaihdettava, jotta InScenio FM-Master EGC on suojassa luvattomalta käytöltä.
 - Ota laitesalasana talteen, koska sitä tarvitaan, kun InScenio FM-Master EGC lisätään OASE-Cloudiin. (→ Laitesalasanan muuttaminen)

7 Käyttö

7.1 Kuvaruutu "Koti"





Kuvaruutu "Koti"

"Koti"-kuvaruudusta käytetään yhdistettyjä laitteita. Yhdistetty laite voidaan valita pyyhkäisemällä kuvaruutua oikealle tai vasemmalle.



FMR0035

- 1 
 - Pistorasian kytkeminen päälle/pois päältä
 - Kytke pistorasia päälle tai pois päältä koskettamalla symbolia.
 - Lisää kuva symboliin (→ Symbolin mukautus pistorasiaan)
- 2 

Ajastimen aktivointi/deaktivointi

 - Aktivoi tai deaktivoi ajastin neljälle pistorasialle koskettamalla symbolia.
- 3 ○ ○ ○ ○ ○ Yhdistettävien laitteiden määrä.
 - Valitse laita pyyhkäisemällä kuvaruutua oikealle tai vasemmalle.
- 4 

Kuvaruutu "Koti"

 - Valitse kuvaruutu koskettamalla symbolia.
 - Tästä kuvaruudusta käytetään yhdistettyjä laitteita.

Kuvaruutu "Ajastin"



 - Valitse kuvaruutu koskettamalla symbolia.
 - Ohjaa integroiduilla ajastimilla varustettuja pistorasioita 24 tuntia.

Kuvaruutu "Omat laitteet"

 - Valitse kuvaruutu koskettamalla symbolia.
 - Kauko-ohjattavien OASE-laitteiden lisääminen ja konfigurointi.

Kuvaruutu "Asetukset"

 - Valitse kuvaruutu koskettamalla symbolia.
 - Laitetietojen näyttö.
 - Muodosta yhteys laitteeseen suoraan (Access Point) tai WIFI-reitittimen (Router) kautta.
 - Muuta verkkotunnus (SSID) ja salasana.
 - Päivitä laiteohjelmisto.

- 5  WiFi-yhteyden tila
- ONLINE: Älypuhelin/tabletti on yhdistetty InScenio FM-Master EGC -laitteeseen.
 - OFFLINE: Älypuhelin/tabletti ei ole yhdistetty InScenio FM-Master EGC -laitteeseen.
- 6 16:51 InScenio FM-Master EGC-laitteen järjestelmäaika.
- Järjestelmäajan voi päivittää käyttölaitteen kellonaikaan. (→ Järjestelmäajan päivitys)
- 7  Himmennä yhdistetty laite pistorasiasta alhaalla vasemmalla
- Kosketa liukusäätimen nappia ja himmennä yhdistetty laite.
 - Kosketa nuolen päitä himmentääksesi yhdistetyn laitteen vaiheittain.
 - Toiminto käytettävissä himmennettäville OASE-laitteille.

7.1.1 Symbolin mukautus pistorasiaan



Kuvaruutu "Koti"

Symbolit pistorasioiden kytkemiseksi voidaan mukauttaa yksilöllisesti valokuvien avulla.



FMR0036

- 1 Symboli pistorasian kytkemiseksi

iOS

Toimit näin:

1. Kosketa symbolia ja pidä sitä 2 sekuntia painettuna.
 - Valintaruutu valintaa varten avautuu näyttöön.
2. Valitse kuva kirjastosta, kuvaa se integroidulla kameralla tai poista se.

Android

Toimit näin:

1. Kosketa symbolia ja pidä sitä 2 sekuntia painettuna.
 - Valintaruutu kameran valintaa varten avautuu näyttöön.
2. Kuvaa haluamasi kohde integroidulla kameralla.
 - Kuva liitetään automaattisesti symboliin.

7.1.2 Laitteen käyttäminen käsilähettimellä



Kuvaruutu "Koti"

Käsilähettimellä varustetussa laitteessa käsilähetin virtualisoidaan kuvaruudulle. Toiminnot ja käyttökavuus ovat identtisiä.

OASE-tuotenimi esitetään kuvaruudussa ylhäällä vasemmalla. Liitetyn laitteen voi merkitä selkeästi yksilöllisellä nimellä.



FMR0020

- 1 Virtuaalinen käsilähetin
 - Virtuaalinen käsilähetin on sama, kuin materiaallinen käsilähetin.
 - Liitetulle laitteelle voi olla kohdistettuna useampia virtuaalisia tai materiaalisia käsilähettimeä.
 - Useita samoja laitteita voidaan yhdessä käyttää samalla virtuaalisella käsilähettimellä. Tätä varten täytyy virtuaalinen käsilähetin opettaa jokaiseen laitteeseen. Käsilähettimen opetus on kuvattu liitetyn laitteen käyttöohjeessa.

Toimit näin:

1. Näpätä virtuaalisen käsilähettimen painiketta tai kosketa painiketta ja pidä sitä painettuna.
 - Punainen LED ilmaisee, että toimintoa suoritetaan.
 - Painikkeiden toiminnot on kuvattu liitetyn laitteen käyttöohjeessa.

7.1.3 Pumpun käyttö EGC:n kautta



Kuvaruutu "Koti"

OASE-tuotenimi esitetään kuvaruudussa ylhäällä vasemmalla. Liitetyn laitteen voi merkitä selkeästi yksilöllisellä nimellä.



FMR0037

- 1 Ruudut käyttöä ja vallitsevien arvojen näyttöä varten.
- 2 Laitteen kytkeminen päälle ja pois.
 - Näpätä symbolia "ON" laitteen kytkemiseksi päälle.
 - Näpätä symbolia "OFF" laitteen kytkemiseksi pois.
- 3 EGC-yhteyden tilanäyttö
 - Tilanäyttö palaa vihreänä:
 - Yhteys välillä EGC-laite ja InScenio FM-Master EGC on toiminnassa.
 - Tilanäyttö palaa harmaana ja tuotekuva on harmaalla taustalla:
 - Ei yhteyttä välillä EGC-laite ja InScenio FM-Master EGC. (→ Häiriöiden korjaaminen)

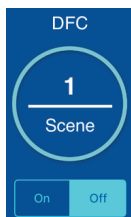

Dynamic Function Control (DFC)

Käytettävissä vain pumpeissa, jotka tukevat tätä toimintoa. DFC-toiminto on kuvattu pumpun käyttöohjeessa.

Toimi näin:

1. Näpätä symbolia "ON" tai "OFF" DFC-toiminnon kytkemiseksi päälle tai pois.
 - DFC-toiminnon ollessa päällekytkettynä esitetään vallitseva Scene.
2. Vaihda Scene koskettamalla Scene-numeroa ja pidä 2 sekuntia painettuna.
 - Valintaruutu avautuu.
 - Valittavana on erilaisia Scene.
3. Valitse haluttu Scene.
4. Hyväksy säätö näpäyttämällä "OK".
 - Scene-numero esitetään ruudussa.
5. Keskeytä tapahtuma näpäyttämällä "Keskeytä".



Seasonal Flow Control (SFC)

Käytettävissä vain pumpuissa, jotka tukevat tätä toimintoa. SFC-toiminto on kuvattu pumpun käyttöohjeessa.

- Näpättyä symbolia "ON" tai "OFF" SFC-toiminnon kytkemiseksi päälle tai pois.
 - SFC-toiminnon ollessa päällekytkettynä esitetään vallitseva tila.
- Pumppu vaihtelee itsenäisesti kolmen tilan välillä. Näin pumppu voi mukautua vastaavaan lammikkoekologiaan.
 - Min: Talvikäyttö, vähäinen pumppausteho.
 - Med: Välikausiaika, keskimääräinen pumppausteho.
 - Max: Kesäkäyttö, korkea pumppausteho.



Pumpputehon säätö

DFC-toiminnon tai SFC-toiminnon ollessa päällekytkettynä säätö ei ole mahdollista. Ruudussa on harmaa tausta.

Toimi näin:

- Kosketa liikusäätimen nappia ja työnnä sitä säätääksesi pumpun tehoa.
 - Säädetty teho esitetään %-yksiköinä.
 - 0 %: Pumppu on joutokäynnillä.
 - 100 %: Pumppu maksimiteho.

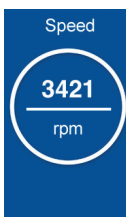

Pumpun kierros-luku

- Vallitseva pumpun kierros-luku kierroksia/minuutti.



Pumpun käyttö-aika

- Koko käyttöajan näyttö tunteina.



Pumpun tehonotto

- Vallitsevan tehonoton näyttö watteina.

7.1.4 ProfiClear-laitteiden käyttö EGC:llä



Kuvaruutu "Koti"

OASE-tuotenimi esitetään kuvaruudussa ylhäällä vasemmalla. Liitetyn laitteen voi merkitä selkeästi yksilöllisellä nimellä.

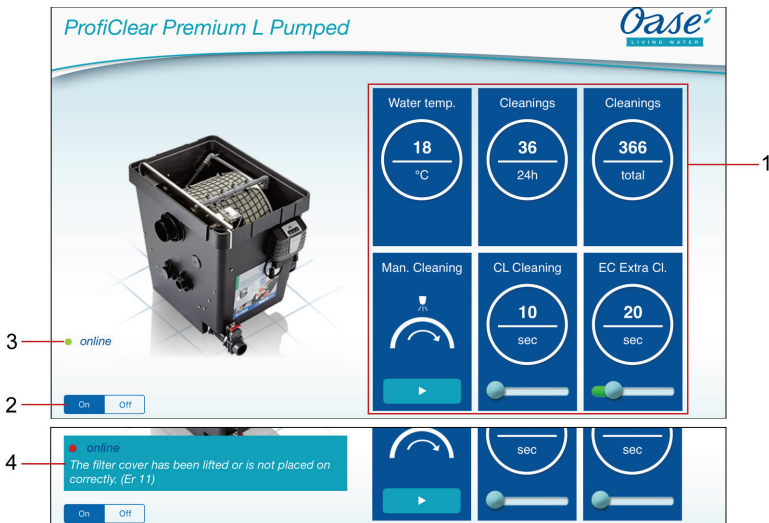

FMR0039

- 1 Ruudut käyttöä ja valitsevien arvojen näyttöä varten.
 - Pyyhkäise pystysuunnassa ruutujen yli lisäruutujen näyttöä varten.
- 2 Laitteen kytkeminen päälle ja pois.
 - Näpäytä symbolia "ON" laitteen kytkemiseksi päälle.
 - Näpäytä symbolia "OFF" laitteen kytkemiseksi pois.
- 3 EGC-yhteyden tilanäyttö
 - Tilanäyttö palaa vihreänä:
 - Yhteys välillä EGC-laite ja InScenio FM-Master EGC on toiminnassa.
 - Tilanäyttö palaa harmaana ja tuotokuva on harmaalla taustalla:
 - Ei yhteyttä välillä EGC-laite ja InScenio FM-Master EGC. (→ Häiriöiden korjaaminen)
- 4 Järjestelmäilmoitusten näyttö
 - Näyttää viimeksi tulleen järjestelmäilmoituksen.
 - Napauta järjestelmäilmoitusta ja pidä sitä painettuna 1 sekunti, niin kaikki järjestelmäilmoitukset näytetään ja nollataan.
 - Avautuu valintaikkuna, joka luettelee kaikki tulleet järjestelmäilmoitukset.
 - Kun syy on poistettu, järjestelmäviesti poistuu automaattisesti tai se suljetaan valintaikkunan avulla.
 - ProfiClear-laitteen käyttöohje sisältää tarkan kuvauksen mahdollisista syistä ja korjaustoimista.

Water temp.



18
°C

Vallitseva veden lämpötila °C

- Vain näyttö.

Cleanings

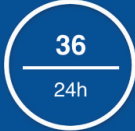

36
24h

Puhdistustoimintojen määrä viimeisten 24 tunnin aikana

- Näyttöön tulee automaattisten ja ajasta riippuvien puhdistustoimintojen summa.
- Arvo tallennetaan suodattimen ohjaukseen.

OHJE :

Suodatinjärjestelmän itsetesti valvoo automaattista puhdistusta. Testi tapahtuu jatkuvasti 2 x 24 tunnin sykleissä. Testi aktivoituu vasta yli 12 °C:n vedenlämpötilassa. Testin rusteella voi näkyä erilaisia arvoja.

Ensimmäinen 24 tunnin jakso

- Jos havaitaan vähintään yksi automaattinen puhdistustoiminto, sykli toistuu päättymisensä jälkeen.
- Jos automaattista puhdistustoimintoa ei havaita, toinen 24 tunnin sykli alkaa sen jälkeen, kun tämä sykli on päättynyt.

Toinen 24 tunnin jakso

Ajasta riippuva puhdistus on poistettu käytöstä. Tämä vähentää puhdistusoperaatioiden määrää.

- Jos vähintään yksi automaattinen puhdistustoiminto havaittiin, ensimmäinen 24 tunnin sykli alkaa uudelleen sen jälkeen, kun tämä sykli on päättynyt.
- Jos automaattista puhdistustoimintoa ei havaita, annetaan järjestelmäilmoitus E_{r22} . Ajasta riippuva puhdistus alkaa uudelleen.
 - Jos tapahtuu vähintään yksi automaattinen puhdistustoiminto, ensimmäinen 24 tunnin sykli alkaa uudelleen. Järjestelmäilmoitus E_{r22} poistuu itsestään.

Cleanings

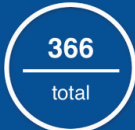

366
total

Puhdistustoimintojen määrä yhteensä

- Näyttöön tulee automaattisten, manuaalisten ja ajasta riippuvien puhdistustoimintojen summa.
- Arvo tallennetaan suodattimen ohjaukseen.

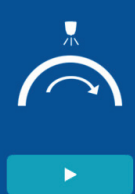

Man. Cleaning



Manuaalinen puhdistus

Manuaalisesti laukaistu puhdistustoiminto.

Toimi näin:

1. Näpäytä  toiminnon käynnistämiseksi.
 - Kaikki aktiiviset puhdistustoiminnot (automaattiset, ajasta riippuvat tai manuaaliset) pysäytetään.
2. Keskeytä tapahtuma näpäyttämällä uudelleen .



Puhdistusaika "Cleaning" (CL)

Säättö muuttaa puhdistustoiminnon kestoaikaa. Pitempi puhdistusaika tarvitaan, jos lika-kuorma ei kitkattomasti valu pois. Tämä voi olla tarpeen esim. silloin, kun on asennettu erittäin pitkiä tai mutkaisia poistoputkia tai jos syntyy erityisen paljon tahmeaa likakuormaa (esim. kutuaikoina).

- Pidentetty puhdistusaika lisää veden kulutusta. Yleensä perussäättö 10 s on riittävä (vastaa n. $\frac{7}{8}$ rummun kierrosta).

Toimi näin:

- Kosketa liikusäätimen nappia ja työnnä sitä säätääksesi ajan.
 - Säädettävissä oleva aika: 10 – 30 s.



Pidentetty puhdistusaika "Extra Cleaning" (EC)

Pidentetty puhdistusaika jokaisen 20. puhdistuksen jälkeen estää karkeammat kerrostumat likakourussa tai putkistöjärjestelmässä. Näin putkistöjärjestelmä huuhdellaan säännöllisin väliajoin.

Jos siitä huolimatta haitallisesti koostunutta likaa on kerääntynyt ja se aiheuttaa kerrostumia, voidaan puhdistusaikaa pidentämällä putki vielä lisäksi huuhdella vedellä.

Toimi näin:

- Kosketa liikusäätimen nappia ja työnnä sitä säätääksesi ajan.
 - Säädettävissä oleva aika: 10 – 60 s.



Ajasta riippuva puhdistus "Intervall" (IN)

Automaattisen puhdistuksen lisäksi voidaan säätää myös ajasta riippuva puhdistus. Erityisesti kalalammikoissa tämä toiminto on hyödyllinen. Sen avulla voidaan myös vähäisen likakuorman kyseessä ollen varmistaa, että syntyvät eritteet poistetaan aina vesikierrosta ennen ravintoaineiden liukenemista.

Ajasta riippuva puhdistus ei vaikuta automaattiseen puhdistukseen, joka käynnistyy veden pinnan ollessa liian alhainen. Jokaisen automaattisen puhdistuksen jälkeen aikaväli nollataan, ja aika alkaa uudelleen.

Toimi näin:

- Kosketa liikusäätimen nappia ja työnnä sitä säätääksesi ajan.
 - Säädettävissä oleva aika: 0; 3 – 60 min.
 - 0 minuuttia: Toiminto on poistettu käytöstä.
 - Perussäättö: 20 minuuttia (useimmissa sovellustapauksissa optimaalinen säättö).



Perussäädöt

Ohjaus palautetaan perussäätöihin.

- Kaikki yksilöllisesti säädetyt arvot korvautuvat!
- Seuraavat arvot säädetään:
 - Puhdistusaika CL: 10 s
 - Pidentetty puhdistusaika EC: 20 s
 - Ajasta riippuvan puhdistuksen aikaväli IN: 20 min.

7.1.5 ProfiLux-laitteiden käyttö EGC:llä



Kuvaruutu "Koti"

OASE-tuotenimi esitetään kuvaruudussa ylhäällä vasemmalla. Liitetyn laitteen voi merkitä selkeästi yksilöllisellä nimellä.



FMR0054

- 1 Ruudut käyttöä ja valittsevien arvojen näyttöä varten.
 - Pyyhkäise pystysuunnassa ruutujen yli lisäruutujen näyttöä varten.
- 2 Laitteen kytkeminen päälle ja pois.
 - Näpäytä symbolia "ON" laitteen kytkemiseksi päälle.
 - Näpäytä symbolia "OFF" laitteen kytkemiseksi pois.



Brightness Kirkkauden säätö
Kirkkaus säädetään kaikille LED-valonheittimille. Yksittäinen säätö ei ole mahdollinen.

Toimi näin:

- Kosketa liukusäätimen nappia ja työnnä sitä säätääksesi kirkkauden.
 - Säädetty kirkkaus esitetään %-yksiköinä.
 - 0 %: LED-valonheittimet eivät pala.
 - 100 %: Maksimikirkkaus.



Show Show-toiminnon säätö
Show-toiminto sisältää useita Scenen erilaisilla valokoreografiilla. Show säädetään kaikille LED-valonheittimille. Yksittäinen säätö ei ole mahdollinen.

Toimi näin:

1. Näpäytä "ON" tai "OFF" Show-toiminnon kytkemiseksi päälle tai pois.
 - Show-toiminnon ollessa päällekytkettynä esitetään valittseva Scene.
2. Vaihda Scene koskettamalla Scene-numeroa ja pidä 2 sekuntia painettuna.
 - Valintaruutu avautuu.
 - Valittavana on erilaisia Scene.
3. Valitse haluttu Scene.
4. Hyväksy säätö näpäyttämällä "OK".
 - Scene-numero esitetään ruudussa.
5. Keskeytä tapahtuma näpäyttämällä "Keskeytä".



Värin säätö

Väri säädetään kaikille LED-valonheittimille. Yksittäinen säätö ei ole mahdollinen.

Toimi näin:

1. Kosketa väriympyrää ja pidä sitä 2 sekuntia painettuna.
 - Valintaruutu avautuu.
2. Näpäytä haluamaasi värirenkaan väriä tai pyyhkäise värirenkaiden yli valitaksesi värin.
 - Näpäyttämällä valkoista sisäympyrää valitaan väri "valkoinen".
3. Hyväksy säätö näpäyttämällä "OK".
4. Keskeytä tapahtuma näpäyttämällä "Keskeytä".

Select Color



Cancel

OK

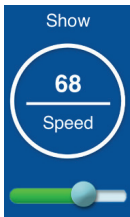

Show-nopeuden säätö

Säädetään se nopeus, jolla valittu Show toimii. Show toistuu jatkuvasti uudelleen.

Toimi näin:

- Kosketa liukusäätimen nappia ja työnnä sitä säätääksesi nopeuden.
 - Säädettävissä oleva aika: 1 – 100.



7.2 Kuvaruutu "Ajastin"

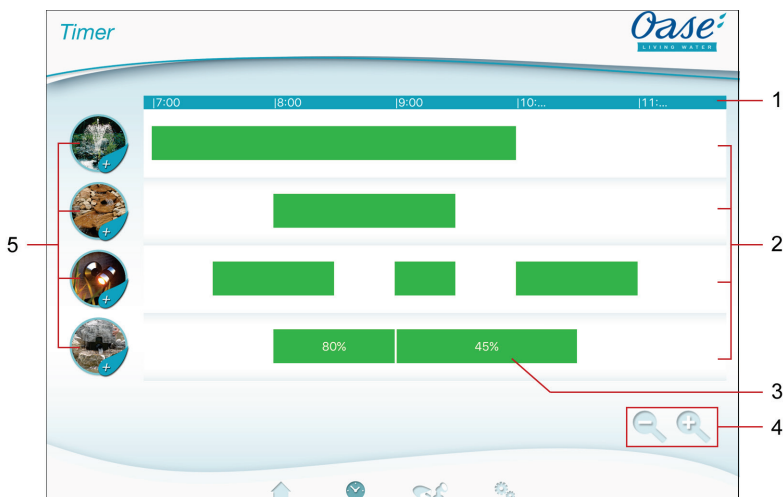

Kuvaruutu "Ajastin"



FMR0023

- 1 24 tunnin asteikko (klo 0:00... klo 24:00)
- 2 Aikajana ohjelmoitujen ajastimien esittämistä varten
 - Jokaiselle pistorasialle on kohdistettu aikajana.
 - Ohjelmoidut ajastimet on esitetty vihreinä palkkeina aikajanalla.
 - Esitystä mukautetaan kosketuseleillä aikajanojen alueella: Pyyhkäise oikealle tai vasemmalle muiden kellonaikojen näyttöä varten. Vie sormet erilleen aikajanojen laajentamista varten. Vie sormet yhteen aikajanojen supistamista varten.
- 3 Ohjelmoidut ajastimet
 - Vihreä palkki esittää sen ajanjakson, jolla pistorasia on kytkettyä päälle.
 - Päälle- ja poiskytkentäajan voi lukea 24 tunnin asteikolta.
 - Kirkkaudensäädöllä varustetussa pistorasiassa esitetään lisäksi kirkkaudensäädölle asetettu prosenttiarvo.
- 4 Käyttöapuvälineet pienelle näytölle:
 -  Kosketussymboli
 - Aikajanojen supistaminen.
 -  Kosketussymboli
 - Aikajanojen laajentaminen.
- 5 Pistorasian kosketussymboli
 - Kosketa symbolia uuden ajastimen ohjelmointia varten.

7.2.1 Ajastimen liittäminen



Kuvaruutu "Ajastin"

Add new timer

Dimmer	Start time	End time
100 %	17 07	18 27
100 %	18 08	20 28
100 %	19 09	21 29
100 %	20 10	22 30
100 %	21 11	23 31
100 %	22 12	00 32
100 %	23 13	01 33

✕
+

FMR0024

Toimit näin:

1. Näpäytä haluamasi pistorasian kosketussymbolia tai vapaata aluetta aikajanalla ja pidä painettuna.
 - Uusi ajastin tulee näyttöön.
 2. Pyyhkäise pystysuoraan vastaavan numeropyörän yli, kunnes haluamasi aloitus aika ja lopetus aika on säädetty.
 3. Aseta kirkkaudensäädöllä varustetussa pistorasiassa lisäksi prosenttiarvo.
 4. Näpäytä ajastimen liittämiseksi.
 - Ajastin esitetään aikajanalla.
- Keskeytä tapahtuma näpäyttämällä .

7.2.2 Ajastimen muuttaminen/poistaminen



Kuvaruutu "Ajastin"

Change time

Dimmer	Start time	End time
81 %	16 57	19 27
81 %	17 58	20 28
81 %	18 59	21 29
81 %	19 00	22 30
81 %	20 01	23 31
81 %	21 02	00 32
81 %	22 03	01 33

-
✕
+

FMR0025

Ajastimen muuttaminen

Toimit näin:

1. Kosketa vastaavaa ajastinta ja pidä painettuna.
 - Ajastin tulee näyttöön.
 2. Pyyhkäise pystysuoraan vastaavan numeropyörän yli vastaavan aloitusajan ja lopetusajan säätöä varten.
 3. Aseta kirkkaudensäädöllä varustetussa pistorasiassa lisäksi haluamasi prosenttiarvo.
 4. Säättöjen hyväksyminen:
 5. Näpäytä muutosten hyväksymistä varten.
 - Ajastin esitetään aikajanalla.
- Keskeytä tapahtuma näpäyttämällä .

Ajastimen poistaminen

Toimit näin:

1. Kosketa vastaavaa ajastinta ja pidä painettuna.
 - Ajastin tulee näyttöön.
2. Näpätä  ohjelmoidun ajastimen poistamiseksi.
 - Näyttöön tulee kysely, poistetaanko vain tämä ajastin vai poistetaanko kaikki pistorasian ohjelmoidut ajastimet.
3. Näpätä vastaavaa käskyä.
 - Ajastin tai kaikki pistorasian ajastimet poistetaan.

7.3 Kuvaruutu "Omat laitteet"



Kuvaruutu "Omat laitteet"

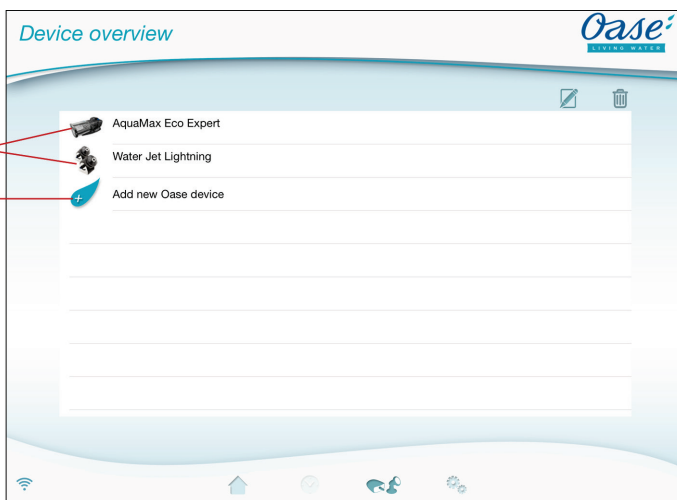

FMR0016

1 Jo liitetyt laitteet

2 Uuden laitteen liittäminen



Laitenimen liittäminen

- Valitse laite ja näpätä kosketussymbolia.



Laitteen poistaminen

- Valitse laite ja näpätä kosketussymbolia.





7.3.1 EGC-kykyisen laitteen liittäminen



Kuvaruutu "Omat laitteet"

InScenio FM-Master EGC-laitteeseen voi enintään liittää 10 käsilähettimellä varustettua EGC-yhteensopivaa laitetta.

Toimit näin:

1. Näpätä  avataksesi käytettävissä olevien OASE-laitteiden luettelon.
 - Avattaessa InScenio FM-Master EGC hakee automaattisesti yhdistettyjä EGC-laitteita. EGC-laitteiden täytyy olla oikein yhdistettyjä EGC-verkkoon ja kytkettyjä päälle, jotta InScenio FM-Master EGC löytää EGC-laitteet. Löydetty laitteet on merkitty värillisinä luettelossa ja tuotenimen alla on "laite löydetty".
 - EGC-kykyiset laitteet tunnistaa EGC-logosta (Easy Garden Control) tuotekuvasa.
 - Näpätä uutta yhdistettyjen EGC-laitteiden hakua varten kohtaa .
2. Valitse luettelosta haluamasi EGC-kykyinen laite.
 - Vain sellaisia EGC-laitteita voi liittää, jotka InScenio FM-Master EGC on löytänyt EGC-verkosta.
 - Näpätä laitetta koskevia tietoja varten kohtaa . Jos seuraava kysely vahvistetaan painamalla "OK", selaimen avautuu OASE-verkkosivusto tuotetietoineen.
3. Kosketa  laitteen liittämiseksi.
 - Laite on liitetty laiteluetteloon.
4. Siirry laiteyleiskuvaan voidaksesi antaa liitetylle laitteelle nimen.
5. Valitse laiteyleiskuvasta haluamasi laite ja näpätä kohtaa .
 - Valintaruutu avautuu.
6. Syötä laitteen nimi ja vahvista painamalla "OK".
 - Laitteen nimi on annettu.



OHJE

Jos useita saman tyyppin laitteita on olemassa, täytyy toimenpide toistaa jokaiselle laitteelle.

7.3.2 Käsilähettimellä varustetun laitteen liittäminen







Kuvaruutu "Omat laitteet"

InScenio FM-Master EGC-laitteeseen voi enintään liittää 10 käsilähettimellä varustettua EGC-yhteensopivaa laitetta.



iOS

Toimit näin:

- Kosketa  avataksesi käytettävissä olevien OASE-laitteiden luettelon.
 - Avattaessa InScenio FM-Master EGC hakee automaattisesti yhdistettyjä EGC-laitteita.
 - Käsilähettimellä varustetut laitteet tunnistaa kuvassa olevasta käsilähetimestä.
- Valitse luettelosta haluamasi käsilähettimellä varustettu laite.
 - Näpäytä laitetta koskevia tietoja varten kohtaa . Jos seuraava kysely vahvistetaan painamalla "OK", selaimeen avautuu OASE-verkkosivusto tuotetietoiheen.
- Kosketa  laitteen liittämiseksi.
 - Kysely käsilähtetimen opettamiseen tulee esiin.
- Paina laitteessa painiketta opettamista varten ja vahvista sitten kysely painamalla "OK".
 - Painike opetusta varten on kuvattu laitteen käyttöohjeessa.
 - Käsilähetin on opetettu.
 - Laitte on liitetty laiteluetteloon.
- Siirry laiteyleiskuvaan voidaksesi antaa liitetylle laitteelle nimen.
- Valitse laiteyleiskuvasta haluamasi laite ja näpäytä kohtaa .
 - Valintaruutu avautuu.
- Syötä laitteen nimi ja vahvista painamalla "OK".
 - Laitteen nimi on annettu.

Android

Toimit näin:

- Näpäytä  avataksesi käytettävissä olevien OASE-laitteiden luettelon.
 - Avattaessa InScenio FM-Master EGC hakee automaattisesti yhdistettyjä EGC-laitteita.
 - Käsilähettimellä varustetut laitteet tunnistaa kuvassa olevasta käsilähetimestä.
- Valitse luettelosta haluamasi käsilähettimellä varustettu laite.
 - Näpäytä laitetta koskevia tietoja varten kohtaa . Jos seuraava kysely vahvistetaan painamalla "OK", selaimeen avautuu OASE-verkkosivusto tuotetietoiheen.
- Kosketa  laitteen liittämiseksi.
- Vahvista kysely.
- Syötä laitteen nimi ja vahvista painamalla "OK".
 - Kysely käsilähtetimen opettamiseen tulee esiin.
- Paina laitteessa painiketta opettamista varten ja vahvista sitten kysely painamalla "OK".
 - Käsilähetin on opetettu.
 - Laitte on liitetty laiteluetteloon.
 - Laitteen nimi on annettu.



OHJE

Virtuaalisessa käsilähettimessä voi laitteen nimi sisältää myös painikkeiden kuvauksia. Esimerkki laitteesta InScenio FM-Master 3:

- "Biolammikko - 1:Valo 2:Eroin 3:Vesiputus"



OHJE

Virtuaalinen käsilähetin kuvaruudussa "Koti" voidaan myös opettaa laitteen liittämisen jälkeen.

- Paina opettamista varten virtuaalisen käsilähtetimen vastaavaa painiketta.
- Käsilähtetimen opetus on kuvattu liitetyn laitteen käyttöohjeessa.

7.3.3 ProfiClear Premium -suodatin – päivitys EGC:hen



Kuvaruutu "Omat laitteet"

Jotta ProfiClear Premium -suodatin voidaan yhdistää InScenio FM-Master EGC -laitteeseen, täytyy ohjauksen olla EGC-yhteensopiva. Vanhemmassa ProfiClear Premium -suodattimessa yhteensopivuus voidaan luoda erikseen saatavan päivitysohjauksen (tuotenumero 47723) avulla.

Edellytykset yhteydelle välillä ProfiClear Premium -suodatin ja InScenio FM-Master EGC:



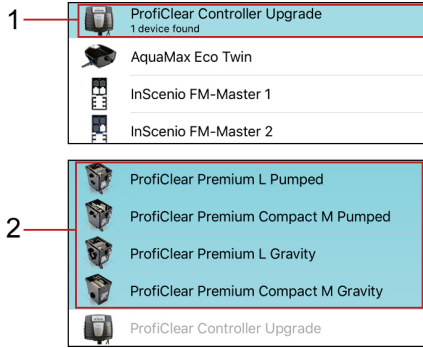



- ProfiClear Premium -suodatin on oikein yhdistetty ohjaukseen EGC-rasialla.
- ProfiClear -ohjaus on oikein yhdistetty EGC-liitosjohdolla InScenio FM-Master EGC -laitteeseen.
- ProfiClear -ohjaus on kytketty päälle (yhteys virtaverkkoon on muodostettu).



FMR0053

- 1 ProfiClear Controller Upgrade
 - Ensimmäisessä vaiheessa valitaan ja liitetään ProfiClear Controller.
- 2 ProfiClear Premium -versiot
 - Toisessa vaiheessa valitaan vastaava ProfiClear Premium -versio ja liitetään laiteluetteloon. Samalla suodatin opetetaan automaattisesti ohjaukseen.

Toimit näin:

1. Näpäytä  avataksesi käytettävissä olevien OASE-laitteiden luettelon.
 - Avattaessa InScenio FM-Master EGC hakee automaattisesti yhdistettyjä EGC-laitteita. EGC-laitteiden täytyy olla oikein yhdistettyjä EGC-verkkoon ja kytkettyjä päälle, jotta InScenio FM-Master EGC löytää EGC-laitteet. Löydetyt laitteet on merkitty värillisinä luettelossa ja tuotenimen alla on "laite löydetty".
 - Näpäytä uutta yhdistettyjen EGC-laitteiden hakua varten kohtaa .
 - EGC-kykyiset laitteet tunnistaa EGC-logosta (Easy Garden Control) tuotekuvassa.
2. Valitse luettelosta laite "ProfiClear Controller Upgrade".
 - Laitteen voi liittää vain, jos InScenio FM-Master EGC on löytänyt laitteen EGC-verkosta.
 - Näpäytä laitetta koskevia tietoja varten kohtaa . Jos seuraava kysely vahvistetaan painamalla "OK", selaimen avautuu OASE-verkkosivusto tuotetietoiheen.
3. Kosketa  laitteen liittämiseksi.
 - Ilmoituksella osoitetaan, että laitteelle ProfiClear Controller täytyy seuraavassa vaiheessa kohdistaa ProfiClear Premium -suodatin.
4. Valitse luettelosta se ProfiClear Premium -versio, joka on yhdistetty kohteeseen ProfiClear Controller.
 - Luettelossa ProfiClear Premium -versiot on merkitty värillisinä.
 - Näpäytä laitetta koskevia tietoja varten kohtaa . Jos seuraava kysely vahvistetaan painamalla "OK", selaimen avautuu OASE-verkkosivusto tuotetietoiheen.
5. Kosketa  laitteen liittämiseksi.
 - ProfiClear Premium -suodatin on opetettu ja liitetty laiteluetteloon.
6. Siirry laiteyleiskuvaan voidaksesi antaa liitetylle laitteelle nimen.
7. Valitse laiteyleiskuvasta haluamasi laite ja näpäytä kohtaa .
 - Valintaruutu avautuu.
8. Syötä laitenumero ja vahvista painamalla "OK".
 - Laitenumero on annettu.

7.3.4 Laitteen poistaminen



Kuvaruutu "Omat laitteet"

Vaihtoehto 1

Toimit näin:

1. Valitse laiteluettelosta poistettava laite.
2. Näpäytä .
3. Vahvista seuraava kysely painamalla "OK".
 - Laite on poistettu.

Vaihtoehto 2

Toimit näin:

1. Kosketa poistettavan laitteen riviä, pidä painettuna ja vedä sitä vasemmalle.



2. Paina "Poista".

– Laite on poistettu.



7.4 Kuvaruutu "Asetukset"



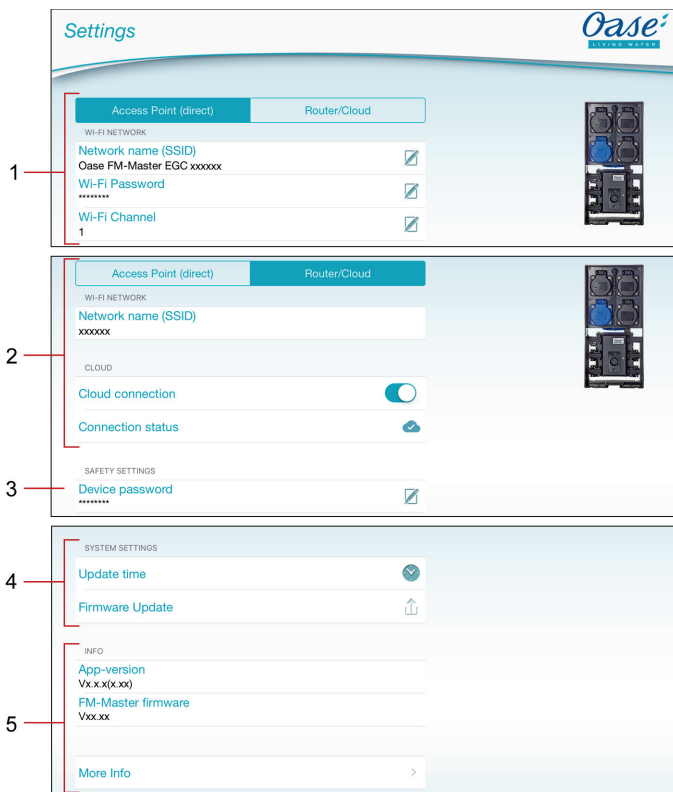





Kuvaruutu "Asetukset"



FMR0021

- 1 Painikkeella **Access Point (direct)** käynnistetään InScenio FM-Master EGC Access Point -tilassa. Tässä tilassa älypuhelin/tabletti on suoraan yhdistettynä laitteen WIFI "Oase FM-Master <xxxxxx>" kautta laitteeseen InScenio FM-Master EGC. (→ Suoran WIFI-yhteyden muodostaminen (Access Point -tila))
 - Verkkotunnus (SSID)
 - Laite antaa käyttöön langattoman verkon (WIFI) ilmoitetulla verkkotunnuksella, johon älypuhelin/tabletti on suoraan yhdistettynä.
 - Verkkotunnus tehdasasetuksissa on laitteessa InScenio FM-Master EGC tarrassa tyyppikilven vieressä. (→ Suoran WIFI-yhteyden muodostaminen (Access Point -tila))
 - Kosketussymbolin  avulla verkkotunnusta muutetaan. Viimeiset kuusi merkkiä "xxxxxx" ovat laitekohtaisia ja kiinteästi esimääriteltäviä. (→ Verkkotunnuksen muuttaminen)
 - WIFI-salasana
 - Tehdasasetusten salasana "oase1234" on laitteessa InScenio FM-Master EGC tarrassa tyyppikilven vieressä. (→ Käyttöönotto)
 - Kosketussymbolilla  muutetaan WIFI-salasanaa suoralle WIFI-yhteydelle (Access Point). (→ WIFI-salasanan muuttaminen)
 - WIFI-kanava
 - Jos asetettu kanava on muiden langattomien laitteiden kuormittama, on mahdollisuus vaihtaa jollekin toiselle kanavalle.
 - Häiriöt WIFI-yhteydessä voidaan mahdollisesti poistaa valitsemalla jokin toinen kanava.

- 2 Painikkeella **Router/Cloud** käynnistetään InScenio FM-Master EGC reititin/pilvi-tilassa. Tässä tilassa InScenio FM-Master EGC on suoraan yhdistettynä jonkin reitittimen käytettävissä olevaan WIFI-verkkoon. Käyttöä varten täytyy älypuhelimien/tabletin olla yhdistettynä samaan WIFI-verkkoon.
 (→ Yhteyden muodostaminen WIFI-reitittimeen WPS:n avulla (reititin/pilvi-tila))
 (→ Yhteyden muodostaminen manuaalisesti WIFI-reitittimeen (reititin/pilvi-tila))
- Verkkotunnus (SSID)
 - Sen WIFI-verkon näyttö, johon InScenio FM-Master EGC on yhdistettynä.
 - Pilviyhteys (→ Pilviyhteyden aktivointi)
 - Kosketussymbolin  avulla yhdistetään InScenio FM-Master EGC -laite OASE-Cloudiin tai poistetaan sen yhteys.
 - Yhteyden tila (→ Pilviyhteyden aktivointi)
 -  InScenio FM-Master EGC on yhdistetty OASE-Cloudiin.
 -  InScenio FM-Master EGC ei ole yhdistetty OASE-Cloudiin.
- 3 Laitteen salasana
- Kosketussymbolilla  annetaan uusi laitesalasana. Tulon muuttamista varten on annettava käytössä oleva laitesalasana. (→ Laitesalasanan muuttaminen)
- 4 Järjestelmäasetukset
- Kosketussymbolin  avulla päivitetään laitteen InScenio FM-Master EGC järjestelmäaika käyttölaitteen kellonaikaan. (→ Järjestelmäajan päivitys)
 - Kosketussymbolin  avulla päivitetään laiteohjelmisto. (→ Laiteohjelmiston päivitys)
 - Päivittämistä varten on annettava käytössä oleva laitesalasana.
- 5 Laitetietojen näyttö. (→ Laiteohjelmiston päivitys)

7.4.1 Yhteyden muodostaminen WIFI-reitittimeen WPS:n avulla (reititin/pilvi-tila)



Kuvaruutu "Asetukset"

Edellytys:

- Älypuhelin/tabletti on suoraan (Access Point) yhteydessä InScenio FM-Master EGC -laitteeseen. (→ Suoran WIFI-yhteyden muodostaminen (Access Point -tila))
- Yhteensopivuus seuraavien WIFI-standardien kanssa:
 - InScenio FM-Master EGC: 802.11b
 - InScenio FM-Master EGC: 802.11n+g+b

Toimit näin:

1. Napauta **Router/Cloud**.
2. Valitse vaihtoehdoista kohta "WPS".
 - WPS aktivoituu. Aktivoi 2 minuutin aikana WPS WIFI-reitittimessä. Lue tarvittaessa reitittimen ohjeet.
 - Yhteys on muodostettu, kun LED laitteessa InScenio FM-Master EGC vilkkuu hitaasti vihreänä (2 sekuntia päällä, 1 sekunti pois).
3. Yhdistä älypuhelin/tabletti WIFI-reitittimen verkkoon.
 - Sovellus voi nyt yhdistyä reitittimen kautta laitteeseen InScenio FM-Master EGC.

7.4.2 Yhteyden muodostaminen manuaalisesti WIFI-reitittimeen (reititin/pilvi-tila)



Kuvaruutu "Asetukset"

Edellytys:

- Älypuhelin/tabletti on suoraan (Access Point) yhteydessä InScenio FM-Master EGC -laitteeseen. (→ Suoran WIFI-yhteyden muodostaminen (Access Point -tila))
- Yhteensopivuus seuraavien WIFI-standardien kanssa:
 - InScenio FM-Master EGC: 802.11b
 - InScenio FM-Master EGC: 802.11n+g+b

Toimit näin:

1. Napauta **Router/Cloud**.
2. Valitse vaihtoehdoista kohta "Manuaalinen yhteys".
3. Syötä reitittimen verkkotunnus (SSID).
4. Syötä reitittimen salasana ja vahvista painamalla "OK".
 - Yhteyden muodostaminen kuitataan varoitussäänellä.
 - Yhteys on muodostettu, kun LED laitteessa InScenio FM-Master EGC vilkkuu hitaasti vihreänä (2 sekuntia päällä, 1 sekunti pois).
5. Yhdistä älypuhelin/tabletti WIFI-reitittimen verkkoon.
 - Sovellus voi nyt yhdistyä reitittimen kautta laitteeseen InScenio FM-Master EGC.

7.4.3 Verkkotunnuksen muuttaminen



Kuvaruutu "Asetukset"

Käytettävissä vain Access Point -tilassa. (→ Suoran WIFI-yhteyden muodostaminen (Access Point -tila))

Toimit näin:

1. Kosketa "Verkkotunnuksen (SSID)" vieressä kohtaa .
 - Laitesalasanaa kysytään.
2. Syötä uusi verkkotunnus ja vahvista painamalla "Muuta".
 - InScenio FM-Master EGC ilmoittaa onnistuneen muutoksen kuittausäänellä.
 - WIFI-yhteys laitteeseen InScenio FM-Master EGC katkeaa ja muodostuu uudelleen.
3. Muodosta WIFI-yhteys uudelle verkkotunnuksella.

7.4.4 WIFI-salasanan muuttaminen



Kuvaruutu "Asetukset"

Käytettävissä vain Access Point -tilassa. (→ Suoran WIFI-yhteyden muodostaminen (Access Point -tila))

Toimit näin:

1. Kosketa "WIFI-salasanan" vierestä kohtaa .
 - Laitesalasanaa kysytään.
2. Syötä uusi WIFI-salasana, toista syötetty tieto ja vahvista painamalla "Muuta".
 - InScenio FM-Master EGC ilmoittaa onnistuneen muutoksen kuittausäänellä.
 - WIFI-yhteys laitteeseen InScenio FM-Master EGC katkeaa ja muodostuu uudelleen.
3. Muodosta WIFI-yhteys uudella salasanalla.

Android-järjestelmän älypuhelimessa/tabletissa saattaa WIFI-salasanan muuttamisen jälkeen tulla kirjautumisvirhe, koska uutta salasanaa ei kysytä automaattisesti. Korjaus:

- Valitse älypuhelimien/tabletin WIFI-asetuksissa verkkotunnus ja syötä uusi WIFI-salasana.
- Poista älypuhelimien/tabletin WIFI, valitse WIFI uudelleen ja muodosta yhteys.

7.4.5 Pilviyhteyden aktivointi



Kuvaruutu "Asetukset"

EGC-laitetta, joka on yhdistetty InScenio FM-Master EGC -laitteeseen, voidaan ohjata OASE-Web-portaalin kautta mistä tahansa. Lisäksi InScenio FM-Master EGC on liitettävä OASE-Cloudiin ja lisättävä Web-portaaliin. Jotta InScenio FM-Master EGC voidaan lisätä Web-portaaliin, tarvitaan laitteen sarjanumero ja laitesalasana.



Edellytys:

Yhdistäminen OASE-Cloudiin on InScenio FM-Master EGC -laitteelle mahdollista vain reititin/pilvi-tilassa.

(→ Yhteyden muodostaminen WIFI-reitittimeen WPS:n avulla (reititin/pilvi-tila))

(→ Yhteyden muodostaminen manuaalisesti WIFI-reitittimeen (reititin/pilvi-tila))

Toimit näin:

1. Napauta Cloudissa  aktivoitaksesi Cloud-yhteys.
 - Valintaruutu avautuu ja näyttää laitteen sarjanumeron. Ota laitteen sarjanumero muistiin. Se tarvitaan, jotta InScenio FM-Master EGC -laite tunnistetaan Web-portaalissa.
- Tietokoneella tai älypuhelimessa/tablet-laitteella
2. Anna selaimeen osoite <https://eqcccloud.oase-livingwater.com> yhdistääksesi OASE-Web-portaaliin.
3. Kirjaudu portaaliin.
 - Kirjautumiseen tarvitaan kerran tehtävä rekisteröinti.
4. Yhdistä InScenio FM-Master EGC -laitteeseen Webportaalista.
 - Laitteen sarjanumero on välttämätön (se näkyy Cloud-yhteyttä aktivoitaessa).
 - Laitteen salasana on välttämätön (se määritettiin käyttöönnoton aikana). Laitesalasanaa voidaan muuttaa. (→ Laitesalasanan muuttaminen)
- Sovelluksesta „Easy Control“
5. Valikosta "Settings" kohdasta "Cloud" tarkista yhteyden tila.
 -  InScenio FM-Master EGC on yhdistetty OASE-Cloudiin.
 -  InScenio FM-Master EGC ei ole yhdistetty OASE-Cloudiin.
 - Internet-yhteydestä riippuen voi yhteyden muodostaminen kestää joitakin minutteja.

7.4.6 Laitesalasanan muuttaminen



Kuvaruutu "Asetukset"

Laitesalasana suojaa InScenio FM-Master EGC-laitetta luvattomalta käytöltä. Se määriteltiin käyttöönoton yhteydessä, mutta sitä voidaan vaihtaa myöhemmin.

Jos laitesalasana unohtuu, täytyy nollata verkkoasetukset tai palauttaa tehdasasetukset. Kun yhteys InScenio FM-Master EGC -laitteen ja „Easy Control“-sovelluksen välille on muodostettu, on laitesalasana vaihdettava.

- Laitesalasana tarvitaan, jotta
 - InScenio FM-Master EGC -laite tunnistetaan Web-portaalissa.
 - Access-Point-tilassa voidaan vaihtaa SSID tai WIFI-salasana.
- Laitesalasana poistetaan automaattisesti
 - Päivitä laiteohjelmisto,
 - nollaa verkkoasetukset (→ Verkkoasetusten nollaaminen),
 - palauta tehdasasetukset (→ Tehdasasetusten palauttaminen).

Toimit näin:

1. Napauta "Laitesalasana" kohdan  vieressä.
 - Vanhaa laitesalasanaa kysytään.
2. Syötä vanha laitesalasana ja vahvista painamalla "OK".
3. Syötä uusi laitesalasana, toista syötetty tieto ja vahvista painamalla "OK".



OHJE

Laitesalasanaa muutettaessa InScenio FM-Master EGC suljetaan automaattisesti OASE-Web-portaalista.

- InScenio FM-Master EGC on poistettava Web-portaalista ja lisättävä uudelleen. Silloin tarvitaan laitteen sarjanumero ja uusi laitesalasana.

7.4.7 Järjestelmäajan päivitys



Kuvaruutu "Asetukset"

Toimit näin:

1. Näpätä "Kellonajan päivitys" vieressä kohtaa .
 - Kosketussymboli on aktiivinen, jos InScenio FM-Master EGC -laitteen järjestelmäaika poikkeaa käyttölaitteen kellonajasta.
 - Kellonaika päivitetään vain, kun kosketussymboli on aktiivinen.
2. Vahvista kysely painamalla "OK".

7.4.8 Laiteohjelmiston päivitys



Kuvaruutu "Asetukset"

Laiteohjelmiston päivityksessä InScenio FM-Master EGC siirtyy laiteohjelmiston päivitystilaan, ja asettaa uuden verkon käyttöön. Päivityksen asentamista varten täytyy älypuhelimien/tabletin olla yhdistettynä tähän verkkoon.

Edellytykset virheettömälle laiteohjelmiston päivitykselle:

- Muut WIFI-yhteydet laitteeseen InScenio FM-Master EGC on katkaistua.
- WIFI-yhteyden signaalivoimakkuus on erittäin hyvä.
- FM Master -sovellusta ei päivityksen aikana lopeteta.
- Älypuhelimien/tabletin virransäästötila on kytketty pois päältä.
- Älypuhelimien/tabletin akku on riittävästi ladattu. Päivitys kestää jopa 2 minuuttia.
- Laitteen InScenio FM-Master EGC virransyöttö ei katkea.

Toimit näin:

1. Näpäytä „FM-Master Firmware“ vieressä kohtaa .
 - Kosketussymboli tulee esiin vain, kun päivitys on saatavilla.
2. Vahvista virheettömän laiteohjelmiston päivityksen ohjeet.
 - InScenio FM-Master EGC siirtyy laiteohjelmiston päivitystilaan ja vahvistaa siirtymisen kuittausäänellä.
 - InScenio FM-Master EGC asettaa verkon „OASE_UPDATE_XXXXXX“ tai „OASE_UPDATE_EGC_XXXXXX“ käyttöön.
 - Ohje verkon vaihtamiseen tulee esiin.
3. Yhdistä älypuhelin/tabletti verkkoon „OASE_UPDATE_XXXXXX“ tai „OASE_UPDATE_EGC_XXXXXX“.
 - Kysyttäessä käytä InScenio FM-Master EGC -laitteen vakiosalasanaa (katso tyyppikilpeä laitteessa).
4. Siirry kuvaruutuun sovelluksen "Asetukset" ja vahvista ohjeet.
 - Päivitys käynnistyy.
 - Päivityksen kulku esitetään näytössä.
5. Yhdistä onnistuneen päivityksen jälkeen älypuhelin/tabletti uudelleen verkkoon WIFI laitteessa InScenio FM-Master EGC.

7.4.9 Laitetietojen näyttö



Kuvaruutu "Asetukset"

Näyttöön tulevat tiedot:

- Laitteen Easy Control App sovellusversio
- Laitteen InScenio FM-Master EGC laiteohjelmistoversio

Näpäytä "Muita tietoja" saadaksesi esiin seuraavat tiedot:

- Laitteen InScenio FM-Master EGC sarjanumero
- Paikallinen IP-osoite
- Laitteen InScenio FM-Master EGC IP-osoite
- Näpäytä [Tuotetietoja/FAQ](#), saadaksesi OASE-verkkosivustolta tuotteesta lisätietoja ja apua ongelmissa.

7.4.10 Verkkoasetusten nollaaminen

Verkkoasetukset palautetaan toimitustilaan. Tallennetut merkinnät laitekirjastosta ja ajastinkello säilyvät.

Toimit näin:

J

1. Irrota sulikutulppa.
2. Työnnä huoltopuikkoa aukkaan molempien ylempien pistorasioiden välillä, kunnes tuntuu vastus. Reset-painike on saavutettu.
3. Pidä Reset-painiketta n. 5 sekuntia painettuna.
 - Varoitusääni kuuluu lyhyin väliajoin, se kuittaa verkkoasetusten poistamista.
 - Tehdasasetukset on palautettu, kun InScenio FM-Master EGC -laitteen vihreä LED palaa.
 - WIFI-reiittimen verkkotunnus (SSID) ja salasana on poistettu.
 - Laitteen InScenio FM-Master EGC WIFI-salasana on palautettu tehdasasetuksiin.
 - Laitesalasana on poistettu.
 - InScenio FM-Master EGC käynnistyy Access Point -tilassa, ja sen voi nyt yhdistää suoraan älypuheliin/tablettiin.
4. Aseta sulikutulppa paikoilleen.

7.4.11 Tehdasasetusten palauttaminen

InScenio FM-Master EGC -laite palautetaan toimituksen aikaiseen tilaan. Kaikki syötetyt tiedot poistuvat.

Toimit näin:

J

1. Irrota sulikutulppa.
2. Työnnä huoltopuikkoa aukkaan molempien ylempien pistorasioiden välillä, kunnes tuntuu vastus. Reset-painike on saavutettu.
3. Pidä Huoltopainiketta painettuna väh. 15 sekuntia.
 - Viiden sekunnin jälkeen kuuluu varoitusääni lyhyin väliajoin, se kuittaa verkkoasetusten poistamista. Vielä 10 sekunnin kuluttua kuuluu jatkuva varoitusääni. Sen jälkeen LED vilkkuu ja tehdasasetusten palauttaminen käynnistyy.
 - Tehdasasetukset on palautettu, kun vihreä LED palaa.
 - WIFI-reiittimen verkkotunnus (SSID) ja salasana on poistettu.
 - Laitteen InScenio FM-Master EGC WIFI-salasana on palautettu tehdasasetuksiin.
 - Laitesalasana on poistettu.
 - Laiteluettelo on poistettu.
 - InScenio FM-Master EGC käynnistyy Access Point -tilassa, ja sen voi nyt yhdistää suoraan älypuheliin/tablettiin.
4. Aseta sulikutulppa paikoilleen.

8 Häiriöiden korjaaminen

8.1 Häiriötaulukko

Häiriö	Syy	Korjaus
WIFI-yhteyttä ei voi muodostaa, vaikka WIFI-asetuksissa näytössä näkyy verkon nimi	Älypuhelin/tabletti ei voi aktualisoida syötettyjä yhteystietoja verkkoa varten	iOS: <ul style="list-style-type: none"> • Valitse verkko ja näpäytä kohtaa ① • Näpäytä "Jätä tämä verkko huomiotta" verkon poistamiseksi • Yhdistä sen jälkeen uudelleen verkkoon Android: <ul style="list-style-type: none"> • Valitse verkko ja näpäytä kohtaa "Poista" verkon poistamiseksi. • Yhdistä sen jälkeen uudelleen verkkoon
	Reitittimeen säädetty WIFI-standardi ei ole yhteensopiva laitteen InScenio FM-Master EGC kanssa	InScenio FM-Master EGC tukee vain WIFI-standardia 802.11b InScenio FM-Master EGC tukee WIFI-standardia 802.11n+g+b <ul style="list-style-type: none"> • Sääädä tarvittaessa reitittimeen oikea WIFI-standardi (katso reitittimen käyttöohje)
InScenio FM-Master EGC ei reagoi käskyihin	WIFI on kytketty pois päältä älypuhelimessa/tabletissa	Kytke WIFI päälle älypuhelimessa/tabletissa ja muodosta yhteys laitteeseen InScenio FM-Master EGC
	Häiriölähteitä älypuhelimien/tablettien ja laitteen InScenio FM-Master EGC välillä	<ul style="list-style-type: none"> • Vähennä etäisyyttä älypuhelimien/tablettien ja laitteen InScenio FM-Master EGC välillä • Valitse jokin toinen käyttöpaikka • Luo vapaa näkyvyys väliille InScenio FM-Master EGC ja älypuhelin/tabletti • Valitse suorassa WIFI-yhteydessä (Access Point) välillä InScenio FM-Master EGC ja älypuhelin/tabletti toinen WIFI-kanava (→ Kuvaruutu "Asetukset")
	Liian suuri etäisyys välillä älypuhelin/tabletti ja InScenio FM-Master EGC	<ul style="list-style-type: none"> • Vähennä etäisyyttä, älä ylitä maksimikantomatkaa 80 m • Käytä kaupoista saatavaa signaalivahvistinta kantaman lisäämiseksi
	WIFI-antenni laitteessa InScenio FM-Master EGC on irronnut tai sitä ei ole yhdistetty	Yhdistä WIFI-antenni, kiristä se ja kohdista älypuhelimien/tablettien tai reitittimen suuntaan
	WIFI-antennia laitteessa InScenio FM-Master EGC ei ole kohdistettu	Kohdista WIFI-antenni älypuhelimien/tablettien tai reitittimen suuntaan
	Laitteen InScenio FM-Master EGC virransyöttö katkennut	Yhdistä virransyöttö <ul style="list-style-type: none"> • Vihreä LED palaa • Vihreä LED vilkkuu, kun WIFI-yhteys on muodostettu
	Vastaanotin osassa InScenio FM-Master EGC vialinen	Yhteydenotto OASE-huoltoon välttämätön
	Sovellus „Easy Control” on vanhentunut	Asenna ajantasainen „Easy Control”-sovellus älypuheliimeen/tablettilaitteeseen
Älypuhelimien/tablettilaitteen käyttöjärjestelmä on vanhentunut	Päivitä käyttöjärjestelmä	
Himmennin ei toimi	Hienovaroke on lauennut <ul style="list-style-type: none"> • Jokin himmentämätön laite on yhdistetty himmennettävään pistorasiaan • Suurin sallittu liitäntäteho on ylittynyt 	<ul style="list-style-type: none"> • Vaihda varoke (→ Tekniset tiedot) • Yhdistä himmennettävään pistorasiaan vain soveltuvia laitteita • Noudata suurinta sallittua liitäntätehoa
InScenio FM-Master EGC kytkee väärään kellonaikaan	Laitteen InScenio FM-Master EGC järjestelmäaika ei vastaa todellista kellonaikaa	Päivitä järjestelmäaika käyttölaitteen kellonaikaan. (→ Järjestelmäajan päivitys)
Lisätty OASE-laite kauko-ohjauksella ei reagoi käskyihin	433,92-MHz -kauko-ohjaukselle on etäisyys laitteeseen InScenio FM-Master EGC liian suuri	Vähennä etäisyyttä välillä InScenio FM-Master EGC ja OASE-laite, älä ylitä maksimikantomatkaa 80 m
Lisätty EGC-laite ei reagoi käskyihin	Datajohdossa on katkos EGC-laitteessa ei ole virransyöttöä	Tarkasta EGC-liitännät Yhdistä virransyöttö
Ei yhteyttä välillä EGC-laite ja InScenio FM-Master EGC.	Datajohdossa on katkos	Tarkasta EGC-liitännät
	EGC-laitteessa ei ole virransyöttöä	Yhdistä virransyöttö
Käsilähettimen käskyihin reagoi useita laitteita	Laitteen InScenio FM-Master EGC jollekin kanavalle on opetettu useita laitteita	Poista vieras laite <ul style="list-style-type: none"> • Laitteen poistaminen on kuvattu laitteen käyttöohjeessa
Keltainen LED palaa	InScenio FM-Master EGC on laiteohjelmiston päivitystilassa	Yhdistä „OASE_UPDATE_xxxxxx” tai „OASE_UPDATE_EGC_xxxxxx” WIFI-verkkoon ja käynnistä sovelluksen kautta laiteohjelmiston päivitys

Häiriö	Syy	Korjaus
LED vilkkuu hitaasti keltaisena (2 sekuntia päällä, 1 sekunti pois)	InScenio FM-Master EGC hakee WIFI-yhteyttä reitittimeen	<ul style="list-style-type: none"> • Vähennä etäisyyttä, älä ylitä maksimikantomatkaa 80 m • Poista sellaiset häiriölähteet, jotka voivat heikentää WIFI-signaalia (esim. muut langattomat laitteet, korkeuserot) • Kytke WIFI-reititin päälle • Aktivoi reitittimessä WIFI-toiminto • Jos reitittintä ei enää ole olemassa tai se on viallinen, nollaa verkkoasetukset laitteessa InScenio FM-Master EGC, jotta voit ohjata sitä suoraan tilan Access Point-tilan kautta (→ Verkkoasetusten nollaminen) • Yhdistä InScenio FM-Master EGC johonkin toiseen reitittimeen (→ Yhteyden muodostaminen WIFI-reitittimeen (reititin/piivi-tila))
LED vilkkuu punaisena	Sisäinen virhe	<ul style="list-style-type: none"> • Katkaise virransyöttö, odota 10 sekuntia, yhdistä virransyöttö uudelleen • Laitteen InScenio FM-Master EGC palautus tehdasasetuksiin
Laite ei käynnisty, punainen LED vilkkuu	Laiteohjelmistoa ei löydy	Käynnistä laiteohjelmiston päivitystila manuaalisesti (→ Laiteohjelmiston päivitystilän käynnistäminen manuaalisesti)

8.2 Laiteohjelmiston päivitystilän käynnistäminen manuaalisesti

Toimit näin:

J

1. Katkaise virransyöttö.
2. Irrota sulkutulppa.
3. Työnnä huoltoaukkoon aukko molempien ylempien pistorasioiden välillä, kunnes tuntuu vastus. Reset-painike on saavutettu.
4. Pidä Reset-painiketta painettuna.
5. Yhdistä virransyöttö uudelleen Reset-painikkeen painamisen aikana.
6. Vapauta Reset-painike n. 2 sekunnin kuluttua.
 - InScenio FM-Master EGC on WIFI laiteohjelmiston päivitystilassa, kun LED vilkkuu keltaisena.
7. Muodosta älypuhelimella/tabletilla WIFI-yhteys laitteeseen WIFI-verkkoon OASE_UPDATE_XXXXXX tai OASE_UPDATE_EGC_XXXXXX.
8. Käynnistä laiteohjelmiston päivitys sovelluksen kautta. (→ Laiteohjelmiston päivitys)
9. Aseta sulkutulppa paikoilleen.

9 Puhdistus ja huolto



VAROITUS

Sähköjännite voi johtaa kuolemaan tai vakaviin vammoihin.

- Irrota verkkopistoke ennen laitteelle tehtäviä töitä.

9.1 Laitteen puhdistus

Puhdista laite pehmeällä, siistillä ja kuivalla liinalla. Älä missään tapauksessa käytä syövyttäviä puhdistusaineita tai kemiallisia liuoksia, sillä ne voivat vahingoittaa koteloa ja vaikuttaa laitteen toimintaan.

9.2 Varokkeen vaihto

Valonsäädin on varmistettu hienovarokkeella.

Edellytys:

- Yhdistettyjen laitteiden verkkopistokkeet on irrotettu.

Toimit näin:

K

1. Irrota sulkutulppa.
2. Käännä varokkeenpidintä ruuvimeisselillä hieman voimaa käyttäen neljänneskiertos vasemmalle (bajonetti-liitäntä).
3. Poista varokkeenpidin ja hienovaroke.
4. Vaihda hienovaroke.
Tyyppi: → Tekniset tiedot
5. Kierrä varokkeenpidin takaisin paikoilleen.
6. Aseta sulkutulppa paikoilleen.

10 Kuluvat osat

- Tarkkuusvaroke valonsäädin

11 Varaosat

OASEn alkuperäisosa käyttämällä laite on aina turvallinen ja toimii edelleen luotettavasti.

Varaosapiirroksia ja varaosia löytyy verkkosivustostamme.



www.oase-livingwater.com/spareparts_INT

12 Hävittäminen



OHJE

Tätä laitetta ei saa hävittää talousjätteen mukana.

- Tee laite käyttökelvottomaksi leikkaamalla laitteen johto poikki ja toimita se kierrätyskeskukseen.

FIGYELMEZTETÉS

- A jelen készüléket 8 évesnél idősebb gyermekek, valamint csökkent fizikai, érzékszervi vagy mentális képességű, ill. hiányos tapasztalattal és megfelelő tudással rendelkező személyek akkor kezelhetik, ha felügyelet alatt állnak, vagy a készülék biztonságos használata vonatkozásában eligazításban részesültek, és megértették az ebből eredő veszélyeket.
- Gyermekek nem játszhatnak a készülékkel.
- Tisztítást és a felhasználó által végzendő karbantartási munkákat nem végezhetnek olyan gyermekek, akik nem állnak felügyelet alatt.
- A készüléket maximum 30 mA névleges áramerősségű hibaáramvédelemmel kell ellátni.
- Csak akkor csatlakoztassa a készüléket, ha a készülék és az áramellátás elektromos adatai megegyeznek. A készülék adatai a típustáblán, a csomagoláson vagy ebben az útmutatóban találhatóak meg.
- Áramütés okozta halálos vagy súlyos sérülések lehetségesek! Mielőtt vízbe nyúlna, válassza le az elektromos hálózatról a vízben található valamennyi készüléket.
- A készüléken való munkavégzés előtt húzza ki a hálózati csatlakozódugaszt.
- A készüléket soha ne merítse vízbe vagy más folyadékba.
- A készüléke nem szabad használni sérült elektromos vezetékek vagy sérült burkolat esetén.

Tartalomjegyzék

1	Információk ehhez a használati útmutatóhoz	437
1.1	A jelen útmutatóban használt figyelmeztető utasítások	437
1.1.1	A jelen útmutatóban használt utalások	437
2	Biztonsági útmutatások	437
2.1	Előírászerű elektromos telepítés	437
2.2	Biztonságos üzemeltetés	438
3	Csomagolás	438
4	Termékleírás	438
4.1	Rendeltetésszerű használat	439
5	Felállítás és csatlakoztatás	439
5.1	Az antenna csatlakoztatása	439
5.2	InScenio FM-Master EGC telepítése	439
5.3	Az áramellátás csatlakoztatása	439
5.4	EGC-képes készülék csatlakoztatása	440
5.5	Csatlakoztassa a készülékeket az áramelosztóhoz	440
6	Üzembe helyezés	441
6.1	Üzemállapot kijelzése	441
6.2	Az „OASE Easy Control” alkalmazás telepítése	441
6.3	Kapcsolat létesítése a WIFI-routerrel (router/felhő üzemmód)	442
6.3.1	Közvetlen WIFI-kapcsolat különböző létrehozási eljárásai	442
6.3.2	Kapcsolat létesítése a WIFI-routerrel WPS-en keresztül (router/felhő üzemmód)	442
6.4	Közvetlen WIFI-kapcsolat létrehozása (Access Point üzemmód)	443
7	Kezelés	444
7.1	„Home” képernyő	444
7.1.1	Ikon illesztése a dugaszolóaljzathoz	445
7.1.2	Eszköz kezelése kézi jeladóval	446
7.1.3	A szivattyú kezelése az EGC alkalmazásával	447
7.1.4	ProfiClear-készülék kezelése EGC-készülékkel	449
7.1.5	ProfiLux-készülék kezelése EGC-készülékkel	452
7.2	„Timer” képernyő	454
7.2.1	Időzítő hozzáadása	455
7.2.2	Időzítő módosítása/törlése	455
7.3	„Saját eszközeim” képernyő	456
7.3.1	EGC-képes készülék hozzáadása	457
7.3.2	Kézi jeladós készülék hozzáadása	458
7.3.3	ProfiClear Prémium szűrő – Frissítés EGC-re	459
7.3.4	Eszköz eltávolítása	461
7.4	„Settings” képernyő	462
7.4.1	Kapcsolat létesítése a WIFI-routerrel WPS-en keresztül (router/felhő üzemmód)	464
7.4.2	Kapcsolat sajátkezü létesítése a WIFI-routerrel (router/felhő üzemmód)	464
7.4.3	Hálózatnév módosítása	465
7.4.4	WIFI jelszó megváltoztatása	465
7.4.5	Felhőkapcsolat aktiválása	466
7.4.6	Készülékjelszó módosítása	467
7.4.7	Rendszeridő frissítése	467
7.4.8	Firmware frissítése	468
7.4.9	Eszközinformációk megjelenítése	468
7.4.10	Hálózati beállítások visszaállítása	469
7.4.11	Visszaállítás gyári beállításokra	469

<u>8</u>	<u>Hibaelhárítás</u>	<u>470</u>
	<u>8.1</u> <u>Hibatáblázat</u>	<u>470</u>
	<u>8.2</u> <u>A firmwarefrissítési mód manuális indítása</u>	<u>471</u>
<u>9</u>	<u>Tisztítás és karbantartás</u>	<u>472</u>
	<u>9.1</u> <u>A készülék tisztítása</u>	<u>472</u>
	<u>9.2</u> <u>Biztosíték cseréje</u>	<u>472</u>
<u>10</u>	<u>Kopóalkatrészek</u>	<u>472</u>
<u>11</u>	<u>Pótalkatrészek</u>	<u>472</u>
<u>12</u>	<u>Megsemmisítés</u>	<u>472</u>
	<u>Műszaki adatok</u>	<u>863</u>
	<u>A készüléken található szimbólumok</u>	<u>865</u>

1 Információk ehhez a használati útmutatóhoz

Köszöntjük az OASE Living Water-nél. A InScenio FM-Master EGC termék vásárlásával Ön jól választott. Az első használat előtt olvassa el figyelmesen az útmutatót, és ismerkedjen meg a készülékkel. A készüléken és a készülékkel csak a jelen útmutató szerint szabad munkát végezni. A készülék helyes és biztonságos használata érdekében feltétlenül vegye figyelembe a biztonsági előírásokat. Gondosan őrizze meg az útmutatót. Tulajdonos váltásakor adja tovább az útmutatót.

1.1 A jelen útmutatóban használt figyelmeztető utasítások

A jelen útmutatóban található figyelmeztetések jelzőszavak segítségével vannak csoportosítva, amelyek jelzik a veszély mértékét.



FIGYELMEZTETÉS

- Lehetséges veszélyes helyzetet jelöl.
- A figyelmeztetés figyelmen kívül hagyása halált vagy rendkívül súlyos sérüléseket okozhat.



ÚTMUTATÁS

A jobb megértést vagy a lehetséges anyagi és környezeti károk megelőzésére szolgáló információk.

1.1.1 A jelen útmutatóban használt utalások

- A Hivatkozás ábrára, pl. A ábra.
- Hivatkozás egy másik fejezetre.

2 Biztonsági útmutatások

2.1 Előírászerű elektromos telepítés

- Az elektromos szerelési munkálatoknak meg kell felelniük a létesítésre vonatkozó nemzeti rendelkezéseknek, és ezeket kizárólag villamossági szakember végezheti el.
- Egy személy akkor számít villamossági szakembernek, ha szakmai képzése, ismeretei és tapasztalatai alapján képes és jogosult a rábízott munkát felmérni és elvégezni. A szakembernek képesnek kell lennie a lehetséges veszélyek felismerésére, valamint a vonatkozó regionális és nemzeti szabványok, előírások és rendelkezések betartására is.
- Kérdések és problémák esetén forduljon villamossági szakemberhez.
- Óvja a dugós csatlakozókat a nedvességtől.

2.2 Biztonságos üzemeltetés

- Az üzemeltetés felhelyezett védőburkolattal ajánlott. Ezáltal a készülék kiegészítő védelmet kap a külső időjárási hatások ellen.
- A csatlakoztatott készülékeket, amelyek veszélyt jelenthetnek, a véletlen bekapcsolás elkerülésére használat után le kell választani az InScenio FM-Master EGC egységről. Például:
 - Hőt termelő készülékek.
 - Szabadon lévő, mozgó alkatrészekkel rendelkező készüléket, melyek sérülést okozhatnak, pl. elektromos kések vagy fűrészek.
- Az InScenio FM-Master EGC eszközt nem szabad orvosi eszközökkel együtt használni.
- A készüléket nem szabad az elektromos vezetéknél fogva hordozni vagy húzni.
- A vezetékeket sérülésektől védetten fektesse le és ügyeljen arra, hogy senki ne eshessen el bennük.
- Nem szabad elosztó dugaszolóaljzatokat használni.
- Csak olyan munkálatokat végezzen a készüléken, amelyek a jelen útmutatóban ismertetve vannak. Ha az adott probléma nem szüntethető meg, forduljon felhatalmazott ügyfélszolgálati ponthoz vagy kétség esetén a gyártóhoz.
- Soha ne hajtson végre műszaki változtatásokat a készüléken.
- A készülékhez csak eredeti pótalkatrészeket és tartozékokat használjon.

3 Csomagolás

□ A	Darabszám	Leírás
1	1	InScenio FM-Master EGC
2	1	Védőfedél
3	1	Földbe szúrható cövek
4	1	WiFi-antenna
5	1	Szerviz kapcsoló, a gyári beállításokra történő visszaállításához
6	1	Véglezáró ellenállás az EGC hálózathoz

4 Termékleírás

Az InScenio FM-Master EGC egy vezetékmentes helyi hálózatu készülékvezérlő (WIFI). A csatlakoztatott eszközök vezérlése okostelefonnal vagy tablettel és az „OASE Easy Control” alkalmazással történik.

Tulajdonságok:

- Négy kapcsolható dugaszolóaljzat, amelyekből az egyik dimmelhető.
- A dugaszolóaljzatok beépített időkapcsoló órával 24 órában vezérelhetők.
- Akár 10 OASE készülék kézi jeladóval integrálható és vezérelhető az alkalmazáson keresztül.
- EGC-képes végkészülékek csatlakoztathatók.
 - Az Easy Garden Control System (EGC) kertekben és tavaknál kényelmes vezérlési lehetőségeket biztosít, illetve magas szintű komfortot és biztonságot nyújt.
 - Az EGC-re és a lehetőségekre vonatkozó információk a www.oase-livingwater.com/eqc-start címen található.
- Az InScenio FM-Master EGC Cloud segítségével az EGC-képes végkészülékek az OASE webportálon keresztül bárholnan vezérelhetők. A webportál az alábbi címen érhető el: <https://egcloud.oase-livingwater.com>.
- A fröccsenő víz elleni védőburkolat egész éves használatot biztosít.

4.1 Rendeltetésszerű használat

Az InScenio FM-Master EGC készülék kizárólag a következőképpen használandó:

- Üzemelés csak áramellátás-elosztóként, arra alkalmas OASE termékekhez.
- Üzemelés -20 °C és +45 °C közötti környezeti hőmérséklet esetén.
- Üzemeltetés a műszaki adatok betartása mellett.

Az InScenio FM-Master EGC készülékre a következő korlátozások érvényesek:

- Ne csatlakoztasson olyan eszközöket, amelyek személyeket vagy dologi értékeket fenyegető veszélyek forrásai lehetnek, vagy amelyeket vészhelyzetben azonnal ki kell kapcsolni.
- Nem szabad vízben vagy víz alatt használni.

5 Felállítás és csatlakoztatás



FIGYELMEZTETÉS

A villamos feszültség halált vagy súlyos sérüléseket okozhat.

- A készüléket elárasztástól védett helyen, a víztől minimum 2 m távolságra állítsa fel.
- A készüléket védőburkolattal üzemeltesse.

5.1 Az antenna csatlakoztatása

Ez az alábbiak szerint végezhető el:

C

1. Vegye le a dugót, és csavarja fel az antennát.
2. Állítsa be az antennát.

5.2 InScenio FM-Master EGC telepítése

Ez az alábbiak szerint végezhető el:

B

- A készüléket legalább 2 m-re állítsa fel a tó szélétől.
- A készüléket ne tegye ki közvetlen napsugárzásnak.

D

1. A földbe szúrható rögzítőnyársat kb. ¼ hosszában szúrja le a földbe.
2. Tolja a készüléket a cövekre.
3. A készülékkel együtt a földbe szúrható rögzítőnyársat teljes hosszában szúrja le a földbe.
4. Ellenőrizze a stabilitást.

5.3 Az áramellátás csatlakoztatása

Ez az alábbiak szerint végezhető el:

E

Hálózati csatlakozódugasszal rendelkező készülék:

- Dugja rá a hálózati kábel csatlakozóját a készülék dugaszára.

F

Hálózati kábellel rendelkező készülék:

- Csatlakoztassa a készüléket a villamos hálózatra.
 - A villamos hálózaton csak villamosági szakember végezhet munkát.
 - Tartsa be a hálózati kábelben a csatlakozókiosztásra vonatkozó jelölést.
 - A kábelereket csak érvéghüvellyel szabad bekötni.

5.4 EGC-képes készülék csatlakoztatása

A dugaszos összekötők helyes rögzítése fontos a biztos összeköttetéshez és a zavaroktól mentes EGC-hálózathoz.

A csatlakoztatáshoz az EGC összekötő kábel szükséges.

- Az EGC összekötő kábel tartozékként 2,5 m (47038), 5 m (47039) és 10 m (47040) hosszúságban kapható.

Ez az alábbiak szerint végezhető el:

G, H

1. Távolítsa el az EGC véglezáró ellenállást a készülékről.
2. Illessze fel a dugaszolható összekötőt és biztosítsa a két csavarral (max. 2,0 Nm).
 - A gumitömítésnek tisztának kell lennie és pontosan kell illeszkednie.
 - A sérült gumitömítést cserélje ki.
3. Távolítsa el az EGC-hálózatban az utolsó eszköztől az EGC-OUT csatlakozón lévő védősapkát, illessze fel a véglezáró ellenállást és biztosítsa a két csavarral (max. 2,0 Nm).
 - Az EGC-hálózatban az utolsó készüléken az EGC-OUT csatlakozóra nincs EGC összekötő kábel csatlakoztatva. Erre az EGC-OUT csatlakozóra véglezáró ellenállást kell csatlakoztatni, hogy az EGC-hálózat lezárása megfelelő legyen.
 - A véglezáró ellenállás a InScenio FM-Master EGC szállítási terjedelmébe tartozik.

5.5 Csatlakoztassa a készülékeket az áramelosztóhoz.

- Dugaszolóaljzatonként csak egy készüléket csatlakoztasson.
- Ne csatlakoztasson a készülékre InScenio vezérlőkészülékeket vagy mobil többreszes dugaszolóaljzatokat a készülékekre.

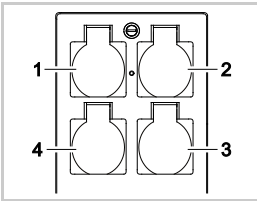

1. dugaszolóaljzat, kapcsolható (max. 10 A / 2000 W)
2. dugaszolóaljzat, kapcsolható (max. 10 A / 2000 W)
3. dugaszolóaljzat, kapcsolható (max. 10 A / 2000 W)
4. dugaszolóaljzat, kapcsolható és dimmelhető (40 W ... 320 W)

Tudnivaló: A készülék teljes terhelése nem haladhatja meg a 16 A / 3600 W értéket!

Ez az alábbiak szerint végezhető el:

1. Válasszon megfelelő dugaszolóaljzatot (lásd a fenti ábrát), és dugja a készülék hálózati csatlakozódugaszát a dugaszolóaljzatba.
 - Ellenőrizze, hogy a készülék csatlakoztatható-e ehhez a dugaszolóaljzathoz. Ehhez olvassa el a csatlakoztatni kívánt készülék használati útmutatóját.
 - A transzformátorral üzemelő készülékeket tilos dimmelhető dugaszolóaljzatra csatlakoztatni.
 - EGC-képes készüléket tilos dimmelhető dugaszolóaljzathoz csatlakoztatni, mivel ez a károsodással jár.

I

2. Helyezze fel a védőburkolatot.

6 Üzembe helyezés

A kezelés az okostelefonon/tableten az OASE „Easy Control“ alkalmazással történik. Az üzembe helyezést ebben a sorrendben kell elvégezni:

1. Telepítse az „Easy Control” alkalmazást. (→ Az „OASE Easy Control” alkalmazás telepítése)
2. Csatlakoztassa az InScenio FM-Master EGC egységet a hálózati az áramhálózatra.
3. WIFI-kapcsolat létrehozása.

Az okostelefon/tablet kétféle módon tud kapcsolódni az InScenio FM-Master EGC eszközhöz (WIFI):

- Az okostelefon/tablet és az InScenio FM-Master EGC egy WIFI-routeren keresztül kapcsolódik egymáshoz. (→ Kapcsolat létesítése a WIFI-routerrel (router/felhő üzemmód))
- Az okostelefon/tablet és az InScenio FM-Master EGC közvetlenül kapcsolódik egymáshoz. (→ Közvetlen WIFI-kapcsolat létrehozása (Access Point üzemmód))



MEGJEGYZÉS

Az InScenio FM-Master EGC egységen lévő LED jelzi az adott üzemmódot.

6.1 Üzemállapot kijelzése

A

A készüléken lévő LED a(z) InScenio FM-Master EGC üzemmódotát jelzi.

- Segítség zavaroknál vagy hibás működés esetén: (→ Hibatáblázat)

LED színe	LED állapota	Leírás
–	Nem világít.	Az InScenio FM-Master EGC ki van kapcsolva.
Zöld	Világít	Az InScenio FM-Master EGC üzemkés, és Access Point üzemmódban van.
	Gyorsan villog	A WPS aktiválva van, az InScenio FM-Master EGC a router hozzáférési adataira vár.
	Lassan villog (2 másodpercig világít, 1 másodpercre kialszik)	Az InScenio FM-Master EGC üzemkés, és a routerrel csatlakoztatva van.
Sárga	Világít	Az InScenio FM-Master EGC elindul vagy frissítési módban van.
	Gyorsan villog	Firmware-frissítés folyik
	Lassan villog (2 másodpercig világít, 1 másodpercre kialszik)	Az InScenio FM-Master EGC kapcsolódni próbál a routerhez.
Piros	Villog	Hiba Megoldás: <ul style="list-style-type: none"> • Válassza le az áramellátást, várjon 10 másodpercet, majd csatlakoztassa ismét az áramellátást. • Állítsa vissza gyári beállításokra az InScenio FM-Master EGC (→ Visszaállítás gyári beállításokra) eszközt. • Firmware-frissítés végrehajtása (→ Firmware frissítése)

6.2 Az „OASE Easy Control” alkalmazás telepítése

iOS

Android

Az alábbiak szerint végezze el:



1. Nyissa meg a Google Play vagy az App Store alkalmazást.

2. Keresse meg és telepítse az „OASE Easy Control” alkalmazást.
 - Kövesse az utasításokat a telepítés közben.
3. Hagyja jóvá a készülék belső adataihoz való hozzáférésre vonatkozó kéréseket.
 - Ha engedélyezik a hozzáférést, akkor egyedi terméktípusok készíthetők a dugaszolóaljzatok jelölésére.
 - A kérés a telepítés közben (Android) vagy az alkalmazás futtatásakor (iOS) történik.

A sikeres telepítést követően az alkalmazás megjelenik a kijelzőn.

6.3 Kapcsolat létesítése a WIFI-routerrel (router/felhő üzemmód)

Feltétel:

- A router és az InScenio FM-Master EGC közötti WIFI-kapcsolat hatótávolsága legfeljebb 80 m zavarforrások nélkül és szabad rálátás esetén.
- Kompatibilitás a következő WIFI-szabványokkal:
 - InScenio FM-Master EGC: 802.11b
 - InScenio FM-Master EGC: 802.11n+g+b

6.3.1 Közvetlen WIFI-kapcsolat különböző létrehozási eljárásai

A kapcsolat három különböző módon hozható létre:

- Kapcsolódás WPS-en keresztül gombnyomással
- Kapcsolódás az „OASE Easy Control” alkalmazással WPS-en keresztül (→ Kapcsolat létesítése a WIFI-routerrel WPS-en keresztül (router/felhő üzemmód))
- Manuális kapcsolódás az „OASE Easy Control” alkalmazással WPS-en keresztül (→ Kapcsolat sajátkezü létesítése a WIFI-routerrel (router/felhő üzemmód))

6.3.2 Kapcsolat létesítése a WIFI-routerrel WPS-en keresztül (router/felhő üzemmód)

Ez az alábbiak szerint végezhető el:

A routeren:

1. A WPS aktiválásához nyomja meg a WPS gombot a routeren.
 - Vegye figyelembe a router használati útmutatójában található adatokat.
 - A WPS csak korlátozott ideig aktív. Ezen idő alatt aktiválja a WPS-t az InScenio FM-Master EGC eszközön.

J

Az InScenio FM-Master EGC eszközön:

2. Vezesse be a szervizstiftet a két felső dugaszolóaljzat közé, amíg ellenállást nem érez. Elérte a service gombot.
3. A WPS aktiválásához nyomja le röviden a service gombot (max. 2 másodpercig).
 - A LED zölden világít és gyorsan villog.
 - A WPS 2 percig bekapcsolva marad.
 - A kapcsolat akkor jött létre, ha LED lassan zölden villog (2 másodpercig világít, 1 másodpercre kialszik).

Az okostelefon/tableten:

4. Kapcsolat létesítése a WIFI-routerrel.
5. Indítsa el az „OASE Easy Control” alkalmazást.
 - A(z) InScenio FM-Master EGC ezután már vezérlehető az „OASE Easy Control” alkalmazással.
 - Az InScenio FM-Master EGC egységhez való első kapcsolódás alkalmával meg kell adni egy készülékjelszót, hogy az InScenio FM-Master EGC a nem engedélyezett hozzáféréstől védve legyen.
 - Jegyezze fel a készülékjelszót, mivel a InScenio FM-Master EGC OASE felhőhöz való hozzáadásához szintén szükség lesz rá. (→ Készülékjelszó módosítása)

6.4 Közvetlen WIFI-kapcsolat létrehozása (Access Point üzemmód)

Feltétel:

- A router és az InScenio FM-Master EGC közötti WIFI-kapcsolat hatótávolsága legfeljebb 80 m zavarforrások nélkül és szabad rálátás esetén.
- Kompatibilitás a következő WIFI-szabványokkal:
 - InScenio FM-Master EGC: 802.11b
 - InScenio FM-Master EGC: 802.11n+g+b
- A hálózati név (SSID) ① és a WIFI jelszó ② a típusábra mellett elhelyezett címkén található az InScenio FM-Master EGC készüléken.
- A kapcsolat kódolt, és jelszó védi.
 - Javaslat: Első üzembe helyezéskor változtassa meg a jelszót, hogy megakadályozza az illetéktelenek hozzáféréseit az InScenio FM-Master EGC készülékhez.
- Az "Oase FM-Master <xxxxxx>" hálózati név (SSID) utolsó hat karaktere eszközspecifikus, és fixen meg van adva.
- Az InScenio FM-Master EGC jelszava gyári beállítás szerint „oase1234”.



Az alkalmazott ikonok eltérhetnek az okostelefonon/tableten megjelenő ikonoktól.

iOS

Android

Az alábbiak szerint végezze el:

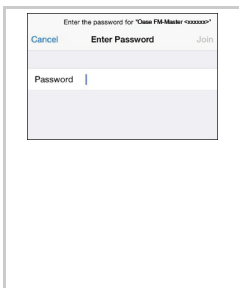

1. Nyissa meg a beállításokat.
2. Válassza ki a WIFI lehetőséget, és aktiválja.
3. A hálózatlísbából válassza ki az "Oase FM-Master <xxxxxx>" lehetőséget.
4. Írja be a WIFI jelszót, és válassza ki a „Csatlakozás” lehetőséget.
 - Létrejön a kapcsolat az InScenio FM-Master EGC eszközzel.
 - Sikeres kapcsolódás esetén a hálózati név alatt „Csatlakoztatva” (Android) vagy egy „✓” ikon (iOS) látható.
 - Más WIFI-kapcsolatok nincsenek aktiválva.
5. Indítsa el az OASE „FM-Master” alkalmazást.
 - Az alkalmazás automatikusan kiválasztja az operációs rendszer nyelvét. Ha az alkalmazás nem támogatja az adott nyelvet, akkor az angol kerül beállításra.
 - Az InScenio FM-Master EGC egységhez való első kapcsolódás alkalmával meg kell adni egy készülékjelszót, hogy az InScenio FM-Master EGC a nem engedélyezett hozzáféréstől védve legyen.
 - Jegyezze fel a készülékjelszót, mivel a InScenio FM-Master EGC OASE felhőhöz való hozzáadásához szintén szükség lesz rá. (→ Készülékjelszó módosítása)

7 Kezelés
7.1 „Home” képernyő





A „Home” képernyő

A „Home” (kezdő-) képernyőről kezelhetők a csatlakoztatott eszközök. A képernyőn jobbra vagy balra húzással választható ki egy csatlakoztatott készüléket.







FMR0035



- 1 
 - A dugaszolóaljzat be-/kikapcsolása
 - Az adott dugaszolóaljzat be- vagy kikapcsolásához érintse meg az ikont.
 - Fénykép hozzáadása az ikonhoz (→ Ikon illesztése a dugaszolóaljzathoz)
- 2 

Időzítő aktiválása/deaktiválása

 - A négy dugaszolóaljzathoz való időzítő aktiválásához/deaktiválásához érintse meg az ikont.
- 3 

A hozzáadott készülékek száma.

 - A képernyőn jobbra vagy balra húzza el a kiválasztani kívánt készüléket.
- 4  „Home” képernyő
 - A képernyő kiválasztásához érintse meg az ikont.
 - Erről a képernyőről kezelhetők a csatlakoztatott eszközök. „Timer” képernyő
 - A képernyő kiválasztásához érintse meg az ikont.
 - Dugaszolóaljzatok vezérlése beépített időzítőkkal 24 órán át. „Saját eszközeim” képernyő
 - A képernyő kiválasztásához érintse meg az ikont.
 - Távvezérelhető OASE eszközök hozzáadása és konfigurálása „Settings” képernyő
 - A képernyő kiválasztásához érintse meg az ikont.
 - Eszköz információk megjelenítése
 - Létesítsen kapcsolatot a készülékkel közvetlenül (Access Point) vagy egy WIFI-routeren (router) keresztül.
 - Hálózatonév (SSID) és jelszó módosítása
 - Firmware frissítése

- 5  A WIFI-kapcsolat állapota
- ONLINE: Az okostelefon/tablet kapcsolódik az InScenio FM-Master EGC-hoz.
 - OFFLINE: Az okostelefon/tablet nem kapcsolódik az InScenio FM-Master EGC-hoz.
- 6 15:51  Az InScenio FM-Master EGC rendszerideje
- A rendszeridő frissíthető a kezelőkészülék idejére. (→ Rendszeridő frissítése)
- 7  A bal alsó dugaszolóaljzatra csatlakoztatott eszköz dimmelése
- A csatlakoztatott készülék dimmeléséhez érintse meg és tolja el a csúszka gombját.
 - A csatlakoztatott készülék lépésenként történő dimmeléséhez koppintson a nyílak hegyére.
 - A funkció dimmelhető eszközökhöz áll rendelkezésre.

7.1.1 Ikon illesztése a dugaszolóaljzathoz



A „Home” képernyő

A dugaszolóaljzatok kapcsolására szolgáló ikonok fotókkal egyénileg alakíthatók.



FMR0036

- 1 A dugaszolóaljzat kapcsolására szolgáló ikon

iOS

Ez az alábbiak szerint végezhető el:

1. Érintse meg az ikont, és 2 másodpercig tartsa rajta az ujját.
 - A kiválasztáshoz megnyílik egy párbeszédmező.
2. Válassza ki a fotót a könyvtárból, vegye fel a beépített kamerával, vagy távolítsa el.

Android

Ez az alábbiak szerint végezhető el:

1. Érintse meg az ikont, és 2 másodpercig tartsa rajta az ujját.
 - A kamera kiválasztásához megnyílik egy párbeszédmező.
2. Vegye fel a kívánt témát a beépített kamerával.
 - A fotó automatikusan beillesztődik az ikonba.

7.1.2 Eszköz kezelése kézi jeladóval



A „Home” képernyő

Kézi jeladós eszközöknél a képernyőn egy virtuális kézi jeladó jelenik meg. A funkciók és a könnyű kezelhetőség azonosak.

A képernyőn balra fent megjelenik az OASE terméknev. A hozzáadott eszköz egyedi névvel egyértelműn megjelölhető.



FMR0020

1 Virtuális kézi jeladó

- A virtuális kézi jeladó megegyezik a fizikai kézi jeladóval.
- Egy hozzáadott eszközhöz több virtuális vagy fizikai kézi jeladó lehet hozzárendelve.
- Több azonos eszköz kezelhető közösen egy virtuális kézi jeladóval. Ehhez a virtuális kézi jeladót be kell tanítani minden eszközre.

A kézi jeladó betanítása a hozzáadott eszköz használati útmutatójában van ismertetve.

Ez az alábbiak szerint végezhető el:

1. Koppintson a virtuális kézi jeladó gombjára, ill. érintse meg a gombot és tartsa rajta az ujját.
 - Egy piros LED jelzi, hogy a funkció végrehajtásra kerül.
 - A gombok funkciója a hozzáadott eszköz használati útmutatójában van ismertetve.

7.1.3 A szivattyú kezelése az EGC alkalmazásával



A „Home” képernyő

A képernyőn balra fent megjelenik az OASE terméknév. A hozzáadott eszköz egyedi névvel egyértelműn megjelölhető.



1 Csempék a kezeléshez és aktuális értékek kijelzése.

2 Kapcsolja be vagy kapcsolja ki a készüléket.

- Koppintson a „Be” érintőikonra a készülék bekapcsolásához.
- Koppintson a „Ki” érintőikonra a készülék kikapcsolásához.

3 Az EGC-kapcsolat állapotjelzője

- Az állapotjelző zölden világít:
 - A kapcsolat az EGC-készülék és az InScenio FM-Master EGC között aktív.
- Az állapotjelző szürkén világít és a termékkép kiszürkült.
 - Nincs kapcsolat az EGC-készülék és az InScenio FM-Master EGC között. (→ Hibaelhárítás)



Dynamic Function Control (DFC)

Csak a funkció által nem támogatott szivattyúk esetén választható. A DFC-funkció ismertetését a szivattyú használati útmutatója tartalmazza.

Az alábbiak szerint végezze el:

1. A DFC-funkció be-, ill. kikapcsolásához koppintson a „Be”, ill. a „Ki” ikonra.
 - A DFC-funkció bekapcsolt állapotában az aktuális Scene jelenik meg.
2. A Scene váltáshoz 2 másodpercig megérintve kell tartani a Scene számát.
 - Megnyílik egy párbeszédmező.
 - Különböző Scene elemek választhatók ki.
3. Válassza ki a kívánt Scene elemet.
4. Koppintson az „OK” gombra a beállítás átvételéhez.
 - A Scene száma megjelenik a csempében.
5. A folyamat megszakításához koppintson a „Mégse” ikonra.

FMR0037



Seasonal Flow Control (SFC)

Csak a funkció által nem támogatott szivattyúk esetén választható. Az SFC funkció a szivattyú használati útmutatójában van ismertetve.

- Az SFC-funkció be-, ill. kikapcsolásához koppintson a „Be”, ill. a „Ki” ikonra.
 - Az SFC-funkció bekapcsolt állapotában az aktuális üzemmód jelenik meg.
- A szivattyú magától vált három üzemmód között. Ezáltal a szivattyú az adott tökölogiának megfelelően igazítható be.
 - Min: Téli üzemmód, kisebb szállítási teljesítmény.
 - Med: Átmeneti időszak, közepes szállítási teljesítmény.
 - Max: Nyári üzemmód, nagy szállítási teljesítmény.



A szivattyúteli teljesítmény beállítása

A DFC-funkció vagy az SFC-funkció bekapcsolt állapotában semmilyen beállítás nem lehetséges. A csempe kiszürkült.

Az alábbiak szerint végezze el:

- Érintse meg a csúszkát és a csúszkát elmozdítva állítsa be a szivattyú teljesítményét.
 - A beállított teljesítmény %-ban jelenik meg.
- 0 %: A szivattyú üresjáratban működik.
100 %: Max. szivattyúteli teljesítmény.

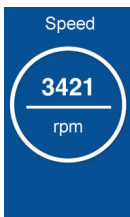

A szivattyú fordulatszáma

- Az aktuális fordulatszám kijelzése fordulat/perc értékben.



A szivattyú üzemideje

- Az összes üzemidő megjelenítése órában.



A szivattyú teljesítményfelvétele

- Az aktuális teljesítményfelvétel kijelzése wattban.

7.1.4 ProfiClear-készülék kezelése EGC-készülékkel



A „Home” képernyő

A képernyőn balra fent megjelenik az OASE terméknev. A hozzáadott eszköz egyedi névvel egyértelműn megjelölhető.



FMR0039

- 1 Csempek a kezeléshez és aktuális értékek kijelzése.
 - További csempek megjelenítéséhez csúsztassa az ujját a csempe fölé.
- 2 Kapcsolja be vagy kapcsolja ki a készüléket.
 - Koppintson a „Be” érintőikonra a készülék bekapcsolásához.
 - Koppintson a „Ki” érintőikonra a készülék kikapcsolásához.
- 3 Az EGC-kapcsolat állapotjelzője
 - Az állapotjelző zölden világít:
 - A kapcsolat az EGC-készülék és az InScenio FM-Master EGC között aktív.
 - Az állapotjelző szürkén világít és a termékkép kiszürkült.
 - Nincs kapcsolat az EGC-készülék és az InScenio FM-Master EGC között. (→ Hibaelhárítás)
- 4 A rendszerüzenetek kijelzése
 - Az utolsó felmerülő rendszerüzenetet jelzi.
 - Érintse meg és 1 mp-ig tartsa lenyomva a rendszerüzenetet az összes rendszerüzenet megjelenítéséhez és visszaállításához.
 - A megnyíló párbeszédablak kiiltázza az összes felmerülő rendszerüzenetet.
 - Az ok megszüntetését követően a rendszerüzenetek maguktól törlődnek, vagy a párbeszédmezőn keresztül nyugtázzandók.
 - A ProfiClear készülékek használati útmutatója a lehetséges okokról és megoldásokról részletes leírást tartalmaz.

Water temp.



A blue rectangular panel with a white circle in the center. Inside the circle, the number '18' is displayed above a horizontal line, and '°C' is displayed below the line.

Aktuális víz hőmérséklet °C-ban

- Csak kijelzés.

Cleanings



A blue rectangular panel with a white circle in the center. Inside the circle, the number '36' is displayed above a horizontal line, and '24h' is displayed below the line.

A tisztítási folyamatok száma az elmúlt 24 órában.

- Az automatikus és az időfüggő tisztítási folyamatok összegét mutatja meg.
- Ez az érték a szűrő vezérlésében kerül mentésre.

TUDNIVALÓ:

A szűrőrendszer önellenőrzése felügyeli az automatikus tisztítást. Az ellenőrzés folyamatos és 2 × 24 órás ciklusú. Az ellenőrzés csak + 12°C-os víz hőmérséklettől felfelé aktív. Az ellenőrzés alapján igen eltérő értékek jelenhetnek meg.

Első 24 órás ciklus

- Ha a rendszer legalább egy automatikus tisztítási eljárást észlel, a ciklus a lejártá után újraindul.
- Ha a rendszer nem észlel automatikus tisztítási eljárást, a ciklus lejártá után a második 24 órás ciklus indul el.

Második 24 órás ciklus

Az időfüggő tisztítás kikapcsol. Ennek köszönhetően a tisztítási folyamatok száma lecsökken.

- Ha a rendszer legalább egy automatikus tisztítási eljárást észlel, a ciklus lejártá után újból az első 24 órás ciklus indul el.
- Ha a rendszer nem észlel automatikus tisztítási eljárást, a ciklus lejártá kiváltja az *E-22* rendszerüzenetet. Az időfüggő tisztítás újraindul.
 - Ha csak egy automatikus tisztítási eljárás történik, újból az első 24 órás ciklus indul el. Az *E-22* rendszerüzenet magától visszaáll.

Cleanings



A blue rectangular panel with a white circle in the center. Inside the circle, the number '366' is displayed above a horizontal line, and 'total' is displayed below the line.

Tisztítási folyamatok száma összesen

- Az automatikus, a kézi és az időfüggő tisztítási folyamatok összegét mutatja meg.
- Ez az érték a szűrő vezérlésében kerül mentésre.

Man. Cleaning





A blue rectangular panel with a white icon of a hand holding a spray nozzle above a curved arrow. At the bottom, there is a teal button with a white play icon.

Kézi tisztítás

Kézzel kioldott tisztítási folyamat.

Az alábbiak szerint végezze el:

1. A folyamat elindításához koppintson az  ikonra.
 - Minden aktív tisztítási folyamat (automatikus, időfüggő vagy kézi) leáll.
2. A folyamat megszakításához koppintson ismét az  ikonra.

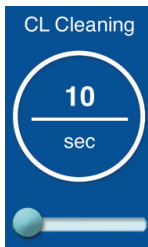

Tisztítási idő „Cleaning” (CL)

A beállítás megváltoztatja a tisztítási folyamat időtartamát. Hosszabb tisztítási idő szükséges, ha a szennyeződés nem folyik le problémamentesen. Erre pl. akkor lehet szükség, ha nagyon hosszú vagy nagyon kanyargós lefolyóvezetéseket építettek, vagy ha nagyon sok ragadós szennyeződés (pl. ívási időszakban) keletkezik.

- A tisztítási idő meghosszabbítása növeli a vízfogyasztást. Általában elegendő a 10 másodperces alapbeállítás (kb. $\frac{7}{8}$ dobfordulatnak felel meg).

Az alábbiak szerint végezze el:

- Érintse meg a csúszkát és a csúszkát elmozdítva állítsa be az időt.
 - Beállítható tartomány: 10 – 30 mp.



Meghosszabbított tisztítási idő „Extra Cleaning” (EC)

A meghosszabbított tisztítási idő minden 20. tisztítási áthaladás után megakadályozza a nagyobb lerakódásokat a szennylefolyóban vagy a csővezeték-rendszerben. Ez a vezetékrendszer rendszeres időközönkénti átöblítését jelenti.

Ha ennek ellenére mégis szennyeződések keletkeznek és lerakódások jönnek létre, akkor a tisztítási időt meghosszabbítva a vezetéket utólag vízzel át lehet öblíteni.

Az alábbiak szerint végezze el:

- Érintse meg a csúszkát és a csúszkát elmozdítva állítsa be az időt.
 - Beállítható tartomány: 10 – 60 mp.



Időfüggő tisztítás „Intervall” (IN)

Az automatikus tisztítás mellett kiegészítésként időfüggő tisztítást is be lehet állítani. Ez a funkció különösképpen halastavaknál fontos, mivel csekély mennyiségű szennyeződés esetén is biztosítja, hogy az ürülék mindig még azelőtt kikerüljön a vízkörforgásból, mielőtt a tápanyagok kioldódnának.

Az időfüggő tisztítás nem befolyásolja az automatikus tisztítást, amely túl alacsony vízszint esetén elindul. Minden automatikus tisztítás után az időköz visszaállításra kerül, és újraindul az idő visszaszámlálása.

Az alábbiak szerint végezze el:

- Érintse meg a csúszkát és a csúszkát elmozdítva állítsa be az időt.
 - Beállítható tartomány: 0; 3 – 60 perc.
 - 0 perc: A funkció ki van kapcsolva.
 - Alapbeállítás: 20 perc (optimális beállítás a legtöbb felhasználási esethez).



Alapbeállítások

A vezérlés visszaáll az alapbeállításokra.

- Ilyenkor a rendszer minden egyénileg beállított értéket felülír!
- A következő értékeket állítja be a rendszer:
 - Tisztítási idő CL: 10 mp
 - Meghosszabbított tisztítási idő EC: 20 mp
 - Időfüggő tisztítás időköze IN: 20 min

7.1.5 ProfiLux-készülék kezelése EGC-készülékkel



A „Home” képernyő

A képernyőn balra fent megjelenik az OASE terméknev. A hozzáadott eszköz egyedi névvel egyértelműn megjelölhető.



FMR0054

- 1 Csempék a kezeléshez és aktuális értékek kijelzése.
 - További csempék megjelenítéséhez csúsztassa az ujját a csempe fölé.
- 2 Kapcsolja be vagy kapcsolja ki a készüléket.
 - Koppintson a „Be” érintőikorra a készülék bekapcsolásához.
 - Koppintson a „Ki” érintőikorra a készülék kikapcsolásához.



A világosság beállítása
A világosság minden LED-fényszórához beállításra kerül. Külön beállítás nem lehetséges.

Az alábbiak szerint végezze el:

- Érintse meg a csúszkát és a csúszkát elmozdítva állítsa be a világosságot.
 - A beállított világosság %-ban jelenik meg.
 - 0 %: LED-fényszórá ki.
 - 100 %: Max. világosság.



A bemutató beállítása

A bemutató funkcióban több Scenen található különböző fénykoreográfiákkal. A bemutató minden LED-fényszórához beállításra kerül. Külön beállítás nem lehetséges.

Az alábbiak szerint végezze el:

1. A bemutató funkció be-, ill. kikapcsolásához koppintson a „Be”, ill. a „Ki” ikonra.
 - A bemutató funkció bekapcsolt állapotában az aktuális Scene jelenik meg.
2. A Scene váltásához 2 másodpercig megérintve kell tartani a Scene számát.
 - Megnyílik egy párbeszédmező.
 - Különböző Scene elemek választhatók ki.
3. Válassza ki a kívánt Scene elemet.
4. Koppintson az „OK” gombra a beállítás átvételéhez.
 - A Scene száma megjelenik a csempében.
5. A folyamat megszakításához koppintson a „Mégse” ikonra.



A színek beállítása

A szín minden LED-fényszóróhoz beállításra kerül. Külön beállítás nem lehetséges.

Az alábbiak szerint végezze el:

1. Érintse meg és 2 másodpercig tartsa megérintve a színekör.
 - Megnyílik egy párbeszédmező.
2. A kívánt színhez érintsen hozzá egy színgyűrűt vagy húzza el a színgyűrűt a színe kiválasztásához.
 - A fehér belső kör megérintésével a „fehér” szín kerül kiválasztásra.
3. Koppintson az „OK” gombra a beállítás átvételéhez.
4. A folyamat megszakításához koppintson a „Mégse” ikonra.

Select Color



Cancel

OK



A bemutató sebesség beállítása

Beállításra kerül az a sebesség, amellyel a kiválasztott folyamat lezajlik. A bemutató folyamatosan ismétlődik.

Az alábbiak szerint végezze el:

- Érintse meg a csúszkát és a csúszkát elmozdítva állítsa be a sebességet.
 - Beállítható tartomány: 1 – 100.

7.2 „Timer” képernyő



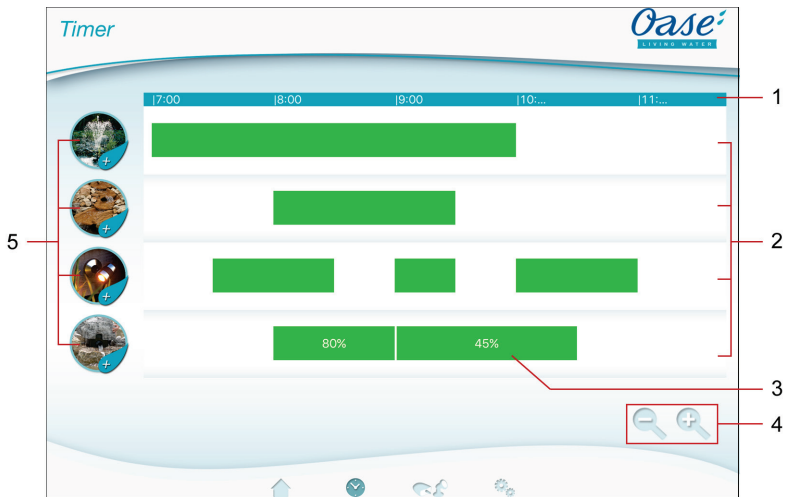

„Timer” képernyő



FMR0023

- 1 24-órás skála (0:00 óra ... 24:00 óra)
- 2 Időtengely a programozott idők ábrázolásához
 - Minden dugaszolóaljzathoz egy időtengely van hozzárendelve.
 - A programozható időzítők zöld sávként vannak ábrázolva az időtengelyen.
 - Az időtengelyen végzett érintési műveletekkel lehet illeszteni az ábrázolást.

Más idők megjelenítéséhez csúsztassa ujját balra vagy jobbra a képernyőn.
Az időtengelyek bővítéséhez csúsztassa el egymástól a képernyőre helyezett ujjait.
Az időtengelyek szűkítéséhez közelítse egymáshoz az ujjait.
- 3 Programozott időzítő
 - A zöld sáv azt az időszakot mutatja, amely alatt a dugaszolóaljzat be van kapcsolva.
 - A bekapcsolási idő és a kikapcsolási idő a 24-órás skáláról olvasható le.
 - Dimmelhető dugaszolóaljzatnál továbbá megjelenik a dimmer beállított százaléértéke.
- 4 Segédeszközök a szerkesztéshez kis kijelzőnél:
 -  Ikon
 - Időtengelyek szűkítése.
 -  Ikon
 - Időtengelyek bővítése.
- 5 A dugaszolóaljzat ikonja
 - Új időzítő programozásához érintse meg az ikont.

7.2.1 Időzítő hozzáadása



„Timer” képernyő

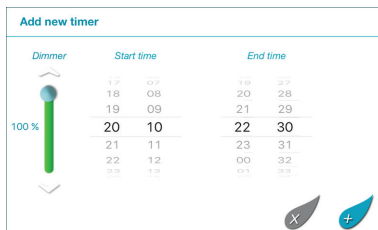

FMR0024

Ez az alábbiak szerint végezhető el:

- Koppintson a kívánt dugaszolóaljzat ikonjára vagy egy szabad területre az időtengelyen, és tartsa ott az ujját.
 - Új időzítő jelenik meg.
 - Függőleges irányban húzza végig az ujját az adott számkéren addig, amíg be nem állítja a kívánt kezdési és befejezési időt.
 - Dimmelhető dugaszolóaljzatnál továbbá állítson be egy százalékértéket.
 - Az időzítő hozzáadásához koppintson a ikonra.
 - Az időzítő megjelenik az időtengelyen.
- A művelet leállításához koppintson a ikonra.

7.2.2 Időzítő módosítása/törlése



„Timer” képernyő

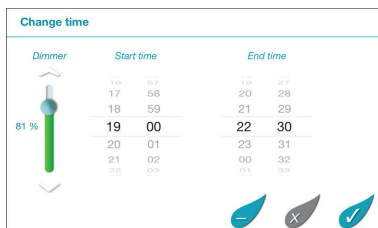

FMR0025

Időzítő módosítása

Ez az alábbiak szerint végezhető el:

- Érintse meg és tartsa rajta az ujját a kívánt időzítőn.
 - Megjelenik az időzítő.
 - A kívánt kezdési és befejezési idő beállításához húzza végig függőleges irányban az ujját az adott számkéren.
 - Dimmelhető dugaszolóaljzatnál továbbá állítsa be a kívánt százalékértéket.
 - A beállítások véglegesítéséhez:
 - A módosítások mentéséhez koppintson a ikonra.
 - Az időzítő megjelenik az időtengelyen.
- A művelet leállításához koppintson a ikonra.

Időzítő törlése

Ez az alábbiak szerint végezhető el:

1. Érintse meg és tartsa rajta az ujját a kívánt időzítőn.
 - Megjelenik az időzítő.
2. A programozott időzítő törléséhez koppintson a  ikonra.
 - Kérdés jelenik meg, hogy csak ezt az időzítőt vagy a dugaszolóaljzat minden programozott időzítőjét törölni kell-e.
3. Koppintson a kívánt parancsra.
 - Törődik az adott időzítő, ill. a dugaszolóaljzat minden időzítője.

7.3 „Saját eszközeim” képernyő



„Saját eszközeim” képernyő

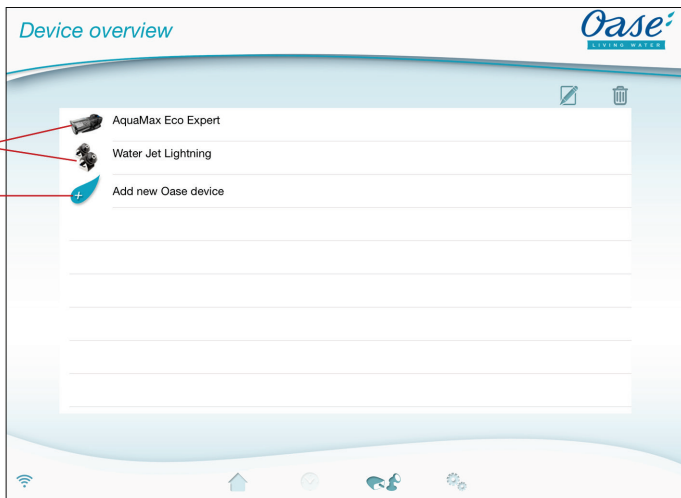

FMR0016

1 Már hozzáadott eszközök

2 Új eszköz hozzáadása



Készüléknevének hozzáadása

- Válassza ki a készüléket és koppintson az érintőikonra.



Eszköz eltávolítása

- Válassza ki a készüléket és koppintson az érintőikonra.





7.3.1 EGC-képes készülék hozzáadása



„Saját eszközeim” képernyő

Az InScenio FM-Master EGC készülékhez maximum 10 EGC-képes készülék vagy kézi jeladós készülék adható hozzá.

Ez az alábbiak szerint végezhető el:

1. A rendelkezésre álló OASE eszközök listájának megnyitásához érintse meg az  ikont.
 - Megnyitáskor az InScenio FM-Master EGC automatikusan megkeresi a csatlakoztatott EGC-készülékeket. A EGC-készülékeknek az EGC-hálózatban megfelelően csatlakoztatva és bekapcsolva kell lennie, hogy az InScenio FM-Master EGC meg tudja találni az EGC-készülékeket. A megtalált készülékek a listában színnel jelölve láthatók, és a terméknév alatt a „Készülék észlelve” felirat látható.
 - Az EGC-képes készülékek az EGC-emblémáról (Easy Garden Control) ismerhetők fel a termékképen.
 - A csatlakoztatott EGC-készülékek ismételt kereséséhez érintse meg az  ikont.
2. A listában válassza ki a kívánt EGC-képes készüléket.
 - Csak olyan EGC-készülékek hozzáadása lehetséges, amelyeket a InScenio FM-Master EGC megtalált az EGC-hálózatban.
 - A készülékkel kapcsolatos információkért koppintson az  ikonra. Ha a következő lekérdezést az „OK” gombbal nyugtázzák, akkor a böngészőben megnyílik az OASE internetes oldal a termékinformációkkal.
3. Az eszköz hozzáadásához koppintson a  ikonra.
 - Az eszköz hozzáadása a készüléklistához megtörtént.
4. A hozzáadott készülékhez történő név hozzáadásához váltson át az eszközök listájára.
5. A készülékáttekintésben válassza ki a kívánt készüléket, és koppintson az  ikonra.
 - Megnyílik egy párbeszédmező.
6. Írja be és „OK”-val hagyja jóvá az eszköznevet.
 - Az eszköznév kiosztása megtörtént.



MEGJEGYZÉS

Ha egy típusból több készülék létezik, akkor az eljárást minden készülék esetében meg kell ismételni.

7.3.2 Kézi jeladós készülék hozzáadása







„Saját eszközeim” képernyő

Az InScenio FM-Master EGC készülékhez maximum 10 EGC-képes készülék vagy kézi jeladós készülék adható hozzá.



iOS

Ez az alábbiak szerint végezhető el:

- A rendelkezésre álló OASE eszközök listájának megnyitásához érintse meg az  ikont.
 - Megnyitáskor az InScenio FM-Master EGC automatikusan megkeresi a csatlakoztatott EGC-készülékeket.
 - A kézi jeladós készülékek az ábrázolt kézi jeladó emblémáról ismerhetők fel a termékképen.
- A listában válassza ki a kívánt kézi jeladós készüléket.
 - A készülékkel kapcsolatos információért koppintson az  ikonra. Ha a következő lekérdezést az „OK” gombbal nyugtázzák, akkor a böngészőben megnyílik az OASE internetes oldal a termékinformációkkal.
- Az eszköz hozzáadásához koppintson a  ikonra.
 - Megjelenik egy kérdés a kézi jeladó betanításával kapcsolatban.
- Nyomja meg az eszközön a betanító gombot, majd erősítse meg a kérdést az „OK”-val.
 - A betanításra szolgáló gomb az eszköz használati útmutatójában van ismertetve.
 - A kézi jeladó betanítása megtörtént.
 - Az eszköz hozzáadása a készüléklistához megtörtént.
- A hozzáadott készülékhez történő név hozzáadásához váltson át az eszközök listájára.
- A készülékáttekintésben válassza ki a kívánt készüléket, és koppintson az  ikonra.
 - Megnyílik egy párbeszédmező.
- Írja be és „OK”-val hagyja jóvá az eszköznevet.
 - Az eszköznév kiosztása megtörtént.

Android

Ez az alábbiak szerint végezhető el:

- A rendelkezésre álló OASE eszközök listájának megnyitásához érintse meg az  ikont.
 - Megnyitáskor az InScenio FM-Master EGC automatikusan megkeresi a csatlakoztatott EGC-készülékeket.
 - A kézi jeladós készülékek az ábrázolt kézi jeladó emblémáról ismerhetők fel a termékképen.
- A listában válassza ki a kívánt kézi jeladós készüléket.
 - A készülékkel kapcsolatos információért koppintson az  ikonra. Ha a következő lekérdezést az „OK” gombbal nyugtázzák, akkor a böngészőben megnyílik az OASE internetes oldal a termékinformációkkal.
- Az eszköz hozzáadásához koppintson a  ikonra.
- Erősítse meg a kérdést.
- Írja be és „OK”-val hagyja jóvá az eszköznevet.
 - Megjelenik egy kérdés a kézi jeladó betanításával kapcsolatban.
- Nyomja meg az eszközön a betanító gombot, majd erősítse meg a kérdést az „OK”-val.
 - A kézi jeladó betanítása megtörtént.
 - Az eszköz hozzáadása a készüléklistához megtörtént.
 - Az eszköznév kiosztása megtörtént.



MEGJEGYZÉS

Virtuális kézi jeladó esetén a készüléknév gombfeliratokat is tartalmazhat. Példa InScenio FM-Master 3-re:

- „Bio-tó - 1:lámpa: 2:szkimmer 3:vizesés“



ÚTMUTATÁS

A virtuális kézi jeladó betanítását a „Home” képernyőn az eszköz hozzáadása után is el lehet végezni.

- Betanításhoz a megfelelő gombot kell megnyomni a virtuális kézi jeladón.
- A kézi jeladó betanítása a hozzáadott eszköz használati útmutatójában van ismertetve.

7.3.3 ProfiClear Prémium szűrő – Frissítés EGC-re



„Saját eszközeim” képernyő

Hogy egy ProfiClear Premium szűrő és az InScenio FM-Master EGC összekapcsolható legyen, a vezérlőnek EGC-kompatibilisnek kell lennie. Egy régebbi ProfiClear Premium szűrő esetén a kompatibilitást egy külön kapható frissítővezérléssel (cikkszama 47723) lehet megvalósítani.

A ProfiClear Premium szűrő és az InScenio FM-Master EGC közötti kapcsolat előfeltételei:



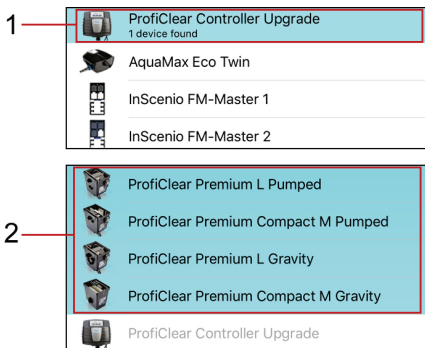



- A ProfiClear Premium szűrő a vezérlőhöz megfelelően van csatlakoztatva az EGC-doboz segítségével.
- A ProfiClear vezérlőt az EGC összekötő kábellel csatlakoztassa megfelelően az InScenio FM-Master EGC-hoz.
- A ProfiClear vezérlő be van kapcsolva (van csatlakozás a hálózati áramkörhöz).



FMR0053

- 1 ProfiClear Controller Upgrade
 - Első lépésben a ProfiClear Controller kiválasztására és hozzáadására kerül sor.
- 2 ProfiClear Premium Változatok
 - Második lépésben a megfelelő ProfiClear Premium-változatok kiválasztására és a készüléklistához való hozzáadására kerül sor. Közben a szűrő automatikusan betanításra kerül a vezérlőhöz.

Ez az alábbiak szerint végezhető el:

1. A rendelkezésre álló OASE eszközök listájának megnyitásához érintse meg az  ikont.
 - Megnyitáskor az InScenio FM-Master EGC automatikusan megkeresi a csatlakoztatott EGC-készülékeket. A EGC-készülékeknek az EGC-hálózatban megfelelően csatlakoztatva és bekapcsolva kell lennie, hogy az InScenio FM-Master EGC meg tudja találni az EGC-készülékeket. A megtalált készülékek a listában színnel jelölve láthatók, és a terméknév alatt a „Készülék észlelve” felirat látható.
 - A csatlakoztatott EGC-készülékek ismételt kereséséhez érintse meg az  ikont.
 - Az EGC-képes készülékek az EGC-emblémáról (Easy Garden Control) ismerhetők fel a termékképen.
2. A listában válassza ki a „ProfiClear Controller Upgrade” készüléket.
 - A készülék hozzáadása csak akkor lehetséges, ha az InScenio FM-Master EGC megtalálta azt az EGC-hálózatban.
 - A készülékkel kapcsolatos információkért koppintson az  ikonra. Ha a következő lekérdezést az „OK” gombbal nyugtázzák, akkor a böngészőben megnyílik az OASE internetes oldal a termékinformációkkal.
3. Az eszköz hozzáadásához koppintson a  ikonra.
 - Egy üzenet jelzi, hogy a ProfiClear Controller egységhez a következő lépésben hozzá kell rendelni egy ProfiClear Premium szűrőt.
4. A listában válassza ki azokat a ProfiClear Premium-változatokat, amelyek kapcsolatban állnak a ProfiClear Controller elemmel.
 - A listában a ProfiClear Premium-változatok színnel jelölve láthatók.
 - A készülékkel kapcsolatos információkért koppintson az  ikonra. Ha a következő lekérdezést az „OK” gombbal nyugtázzák, akkor a böngészőben megnyílik az OASE internetes oldal a termékinformációkkal.
5. Az eszköz hozzáadásához koppintson a  ikonra.
 - A ProfiClear Premium szűrő betanítása és a készüléklistához adása megtörtént.
6. A hozzáadott készülékhez történő név hozzáadásához váltson át az eszközök listájára.
7. A készülékáttekintésben válassza ki a kívánt készüléket, és koppintson az  ikonra.
 - Megnyílik egy párbeszédmező.
8. Írja be és „OK”-val hagyja jóvá az eszköznevet.
 - Az eszköznév kiosztása megtörtént.

7.3.4 Eszköz eltávolítása



„Saját eszközeim” képernyő

1. változat

Ez az alábbiak szerint végezhető el:

1. A készüléklistában válassza ki a törölni kívánt készüléket.
2. Koppintson a  lehetőségre.
3. A következő kérdést erősítse meg „OK”-val.
 - Az eszköz eltávolítása megtörtént.

2. változat

Ez az alábbiak szerint végezhető el:

1. Érintse meg a törölni kívánt eszköz sorát, tartsa rajta az ujját, és húzza balra.



2. Koppintson a „Törlés” (Delete/Löschen) lehetőségre.
 - Az eszköz eltávolítása megtörtént.

7.4 „Settings” képernyő





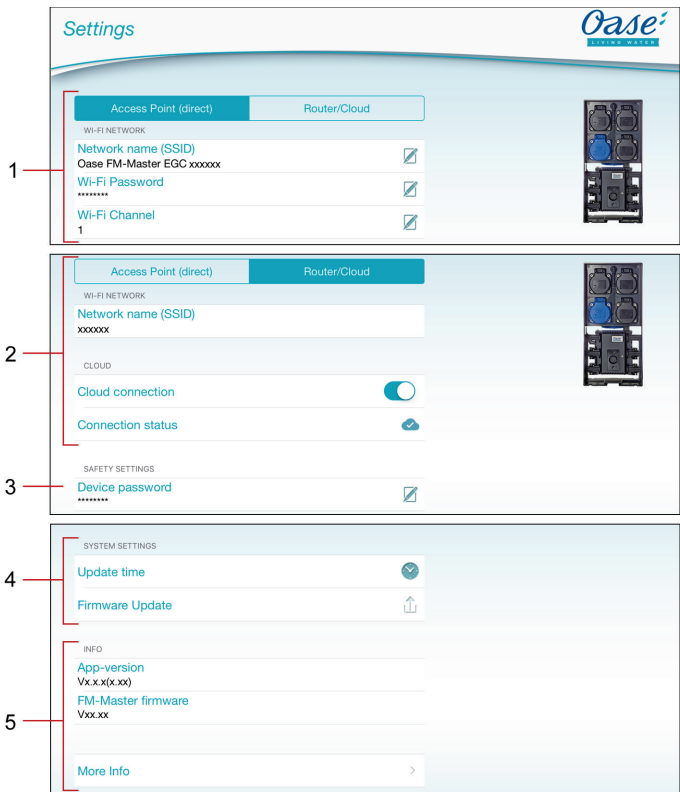



„Settings” képernyő



FMR0021

- 1 Az **Access Point (direct)** gombbal az InScenio FM-Master EGC Access Point üzemmódban indul el. Ebben az üzemmódban az okostelefon/tablet az „Oase FM-Master <xxxxxx>” WIFI-on keresztül közvetlenül kapcsolódik az InScenio FM-Master EGC készülékhez. (→ Közvetlen WIFI-kapcsolat létrehozása (Access Point üzemmód))
 - Hálózatnév (SSID)
 - A készülék vezeték nélküli hálózatot (WIFI) bocsát rendelkezésre ugyanazon név alatt, amelyhez az okostelefon/tablet kapcsolódik közvetlenül.
 - A gyárilag beállított hálózatnév az InScenio FM-Master EGC készüléken a típustábla melletti címkén található. (→ Közvetlen WIFI-kapcsolat létrehozása (Access Point üzemmód))
 - A hálózatnév az ikonnal módosítható. Az „xxxxxx” utolsó hat karakter eszközspecifikus, és fixen meg van adva. (→ Hálózatnév módosítása)
 - WIFI-jelszó
 - A gyárilag beállított „oase1234” jelszó az InScenio FM-Master EGC címkéjén található a típustábla mellett. (→ Üzembe helyezés)
 - Az ikonnal lehet módosítani a közvetlen WIFI-kapcsolat jelszavát (Access Point). (→ WIFI jelszó megváltoztatása)
 - WIFI csatorna
 - Ha a beállított csatornát más vezeték nélküli hálózati elemek leterhelik, akkor lehetőség van másik csatornára áttérni.

- Lehetséges, hogy a WIFI-kapcsolatban fellépő zavarok más csatorna választásával megszüntethetők.
- 2 A  gombbal az InScenio FM-Master EGC router/felhő üzemmódban indul el. Ebben az üzemmódban az InScenio FM-Master EGC egy router rendelkezésre álló WIFI funkcióján keresztül kapcsolódik. A kezeléshez az okostelefonnak/tabletnek ugyanerre a WIFI-ra kell kapcsolódnia. (→ Kapcsolat létesítése a WIFI-routerrel WPS-en keresztül (router/felhő üzemmód)) (→ Kapcsolat sajátkezü létesítése a WIFI-routerrel (router/felhő üzemmód))
- Hálózathív (SSID)
 - Megjeleníti azt a WIFI-t, amelyhez az InScenio FM-Master EGC kapcsolódik.
 - Felhőkapcsolat (→ Felhőkapcsolat aktiválása)
 - A hálózathív az  ikonnal az InScenio FM-Master EGC OASE felhőre csatlakoztatható, vagy onnan leválasztható.
 - Kapcsolat állapota (→ Felhőkapcsolat aktiválása)
- Az  InScenio FM-Master EGC a OASE felhővel van kapcsolatban.
Nincs kapcsolat az  InScenio FM-Master EGC és az OASE felhő között.
- 3 Készülékjelszó
- Az  ikonnal új készülékjelszó adható meg. A megváltoztatásához meg kell adni az aktuális készülékjelszót. (→ Készülékjelszó módosítása)
- 4 Rendszerbeállítások
- Az  ikonnal az InScenio FM-Master EGC rendszerideje a kezelőkészülék idejére frissíthető. (→ Rendszeridő frissítése)
 - A firmware az  ikonnal frissíthető. (→ Firmware frissítése)
 - A frissítéshez meg kell adni az aktuális készülékjelszót.
- 5 A készülékinformációk megjelenítése (→ Firmware frissítése)

7.4.1 Kapcsolat létesítése a WIFI-routerrel WPS-en keresztül (router/felhő üzemmód)



„Settings” képernyő

Feltétel:

- Az okostelefon/tablet közvetlenül (Access Point üzemmód) kapcsolódik az InScenio FM-Master EGC-hoz. (→ Közvetlen WIFI-kapcsolat létrehozása (Access Point üzemmód))
- Kompatibilitás a következő WIFI-szabványokkal:
 - InScenio FM-Master EGC: 802.11b
 - InScenio FM-Master EGC: 802.11n+g+b

Ez az alábbiak szerint végezhető el:

1. Érintse meg az **Router/Cloud** ikont.
2. A megjelenő lehetőségek közül válassza a „WPS”-t.
 - A WPS aktiválódik. 2 percen belül aktiválja a WPS-t a WIFI-routeren. Adott esetben olvassa el a router útmutatóját.
 - A kapcsolat akkor jött létre, ha az InScenio FM-Master EGC LED-je lassan zölden villog (2 másodpercig világít, 1 másodpercre kialszik).
3. Kapcsolódjon az okostelefonnal/tablettel a router WIFI hálózatára.
 - Ekkor az alkalmazás már kapcsolódni tud a routeren keresztül az InScenio FM-Master EGC készülékkel.

7.4.2 Kapcsolat sajátkezü létesítése a WIFI-routerrel (router/felhő üzemmód)



„Settings” képernyő

Feltétel:

- Az okostelefon/tablet közvetlenül (Access Point üzemmód) kapcsolódik az InScenio FM-Master EGC-hoz. (→ Közvetlen WIFI-kapcsolat létrehozása (Access Point üzemmód))
- Kompatibilitás a következő WIFI-szabványokkal:
 - InScenio FM-Master EGC: 802.11b
 - InScenio FM-Master EGC: 802.11n+g+b

Ez az alábbiak szerint végezhető el:

1. Érintse meg az **Router/Cloud** ikont.
2. A megjelenő lehetőségek közül válassza a „Manuális kapcsolódás”-t.
3. Adja meg a router hálózatnevét (SSID).
4. Írja be a router jelszavát, és „OK” gombbal hagyja jóvá.
 - A kapcsolat felépülését figyelmeztető hang nyugtázza.
 - A kapcsolat akkor jött létre, ha az InScenio FM-Master EGC LED-je lassan zölden villog (2 másodpercig világít, 1 másodpercre kialszik).
5. Kapcsolódjon az okostelefonnal/tablettel a router WIFI hálózatára.
 - Ekkor az alkalmazás már kapcsolódni tud a routeren keresztül az InScenio FM-Master EGC készülékkel.

7.4.3 Hálózatnév módosítása



„Settings” képernyő

A módosítás csak Access Point üzemmódban lehetséges. (→ Közvetlen WIFI-kapcsolat létrehozása (Access Point üzemmód))

Ez az alábbiak szerint végezhető el:

1. Érintse meg a „Hálózatnév (SSID)” mellett az  ikont.
 - A rendszer bekéri a készülékjelszót.
2. Írja be az új hálózatnevet, és a „Módosít” gombbal hagyja jóvá.
 - Az InScenio FM-Master EGC nyugtázó hanggal jelzi a sikeres módosítást.
 - Bontásra és újraindításra kerül a WIFI-kapcsolat az InScenio FM-Master EGC készülékkel.
3. Hozza létre a WIFI-kapcsolatot az új hálózatnévvel.

7.4.4 WIFI jelszó megváltoztatása



„Settings” képernyő

A módosítás csak Access Point üzemmódban lehetséges. (→ Közvetlen WIFI-kapcsolat létrehozása (Access Point üzemmód))

Ez az alábbiak szerint végezhető el:

1. Érintse meg a „WIFI-jelszó” melletti  ikont.
 - A rendszer bekéri a készülékjelszót.
2. Írja be az új WIFI-jelszót, ismételje meg, és a „Módosít” gombbal hagyja jóvá.
 - Az InScenio FM-Master EGC nyugtázó hanggal jelzi a sikeres módosítást.
 - Bontásra és újraindításra kerül a WIFI-kapcsolat az InScenio FM-Master EGC készülékkel.
3. Hozza létre a WIFI-kapcsolatot az új jelszóval.

Androidos okostelefon/tablet esetén a WIFI-jelszó megváltoztatása után a hitelesítés sikertelen lehet, mert az új jelszó lekérdezése nem automatikusan történik. Megoldás:

- Az okostelefon/tablet WIFI-beállításában válassza ki a hálózatnevet, és írja be az új WIFI-jelszót.
- Az okostelefonon/tableten törölje, majd válassza ki újra a WIFI-t, és kapcsolódjon a hálózatra.

7.4.5 Felhőkapcsolat aktiválása



„Settings” képernyő

Az InScenio FM-Master EGC-re csatlakoztatott EGC-készülékek az OASE webportálon keresztül bárholnan vezérelhetők. Ehhez az InScenio FM-Master EGC egységet csatlakoztatni kell az OASE felhőhöz, majd a webportálon keresztül hozzá kell adni. Hogy az InScenio FM-Master EGC a webportálon hozzáadható legyen, szükség van a készülék sorozatszámára és a jelszóra.

Feltétel:

Az OASE felhővel való kapcsolat létrehozása csak az InScenio FM-Master EGC és a router/felhő üzemmód segítségével lehetséges.

(→ Kapcsolat létesítése a WIFI-routerrel WPS-en keresztül (router/felhő üzemmód))

(→ Kapcsolat sajátkezü létesítése a WIFI-routerrel (router/felhő üzemmód))



Ez az alábbiak szerint végezhető el:

1. A felhőben a felhős kapcsolat aktiválásához érintse meg az  ikont.
 - A megnyíló párbeszédmező megjeleníti a készülék sorozatszámát. Jegyezze fel a készülék sorozatszámát. Az InScenio FM-Master EGC webportálon való hozzáadásához lesz rá szükség.

A számítógépen vagy okostelefonon/tableten:

2. Az OASE webportál megnyitásához a webböngészőbe írja be a <https://egqcloud.oase-livingwater.com> címet.
3. Jelentkezzen be a webportálba.
 - A bejelentkezéshez egy egyszeri regisztrálás szükséges.
4. Adja hozzá az InScenio FM-Master EGC egységet a webportálon.
 - Szükség lesz a (felhőkapcsolat aktiválásakor megjelenő) készülék-sorozatszámra.
 - Szükség lesz az (első üzembe helyezéskor megadott) készülékjelszóra. A készülékjelszó megváltoztatható. (→ Készülékjelszó módosítása)

Az „FM Master” alkalmazásban

5. A „Settings” (beállítások) menüben a „Cloud” (felhő) opció alatt ellenőrizze a kapcsolat állapotát.
 - Az  InScenio FM-Master EGC a OASE felhővel van kapcsolatban.
 - Nincs kapcsolat az  InScenio FM-Master EGC és az OASE felhő között.
 - A kapcsolat létrehozása az internetkapcsolattól függően több percet is igénybe vehet.

7.4.6 Készülékjelszó módosítása



„Settings” képernyő

A készülékjelszó megvédi az InScenio FM-Master EGC egységet a nem engedélyezett hozzáféréstől. Megadása az első üzembe helyezéskor történik, azonban később megváltoztatható.

Ha a készülékjelszót elfelejtette, alaphelyzetbe kell állítani a hálózati beállításokat, vagy vissza kell állítani a gyári beállításokat. Az InScenio FM-Master EGC és az „FM Master” közötti kapcsolat létrehozásakor újra meg kell adni egy készülékjelszót.

- Szükség lesz a készülékjelszóra, hogy
 - a webportálon az InScenio FM-Master EGC egységet hozzáadhassa,
 - Access Point üzemmódban az SSID-t vagy WIFI-jelszót megváltoztathassa.
- A készülékjelszó automatikusan törlődik, ha
 - a firmware-t frissítik,
 - a hálózati beállításokat (→ Hálózati beállítások visszaállítása) alapállapotba állítják,
 - a gyári beállításokat (→ Visszaállítás gyári beállításokra) visszaállítják.

Ez az alábbiak szerint végezhető el:

1. Érintse meg a „Készülékjelszó” mellett az  ikont.
 - A rendszer bekéri a régi készülékjelszót.
2. Írja be a régi készülékjelszót, és „OK” gombbal hagyja jóvá.
3. Adja meg az új készülékjelszót, írja be még egyszer, és „OK” gombbal hagyja jóvá.



MEGJEGYZÉS

A készülékjelszó változtatása után az InScenio FM-Master EGC OASE webportálon automatikusan tárolódik.

- A webportálon törölni kell az InScenio FM-Master EGC egységet, és újra hozzá kell adni. Ehhez szükség van a készülék sorozatszámára és a jelszóra.

7.4.7 Rendszeridő frissítése



„Settings” képernyő

Ez az alábbiak szerint végezhető el:

1. Koppintson az „Idő frissítése” mellett a  ikonra.
 - Az ikon akkor aktív, ha az InScenio FM-Master EGC rendszerideje eltér a kezelőkészülék idejétől.
 - Az idő csak aktív ikon esetén frissül.
2. Erősítse meg a kérdést „OK”-val.

7.4.8 Firmware frissítése



„Settings” képernyő

A firmware frissítésekor az InScenio FM-Master EGC firmware-frissítési módra vált, és új hálózatot bocsát rendelkezésre. A frissítés telepítéséhez az okostelefonnak/tabletnek erre a hálózatra kell kapcsolódnia.

A hibamentes firmware frissítés feltételei:

- Az egyéb WIFI-kapcsolatok le vannak választva az InScenio FM-Master EGC-ről.
- A WIFI-kapcsolat jelerőssége nagyon jó.
- Az FM Master appot nem zárják be frissítés közben.
- Ki van kapcsolva az okostelefon/tablet energiatakarékos üzemmódja.
- Az okostelefon/tablet akkumulátora kellő mértékben fel van töltve. A frissítés legfeljebb 2 percig tart.
- Az InScenio FM-Master EGC áramellátása nem szakad meg.

Ez az alábbiak szerint végezhető el:

1. Az „FM-Master Firmware” mellett érintse meg az  ikont.
 - Az ikon csak akkor jelenik meg, ha van elérhető frissítés.
2. Erősítse meg a hibamentes firmware-frissítésre vonatkozó útmutatásokat.
 - Az InScenio FM-Master EGC firmware-frissítési módra vált, és ezt nyugtázó hanggal erősíti meg.
 - Az InScenio FM-Master EGC bocsátja rendelkezésre az „OASE_UPDATE_xxxxxx” hálózatot, ill. a „OASE_UPDATE_EGC_xxxxxx” hálózatot.
 - Megjelenik egy a hálózat váltására vonatkozó utasítás.
3. Kapcsolódjon az okostelefonnal/tablettel az „OASE_UPDATE_xxxxxx”, ill. „OASE_UPDATE_EGC_xxxxxx” hálózatra.
 - Rákérdezéskor használja az InScenio FM-Master EGC alapjelszavát (lásd a tipustáblát a készüléken).
4. Váltson az alkalmazás „Beállítások” képernyőjére, és erősítse meg az utasításokat.
 - A frissítés elindul.
 - Megjelenítődik a frissítés haladása.
5. Sikeres frissítés után kapcsolódjon az okostelefon/tablet ismét kapcsolódik az InScenio FM-Master EGC WIFI hálózatához.

7.4.9 Eszközinformációk megjelenítése



„Settings” képernyő

Megjelenített információk:

- az Easy Control App alkalmazás-verziója
- az InScenio FM-Master EGC firmware-verziója

További információk megjelenítéséhez koppintson a „További infók” lehetőségre:

- Az InScenio FM-Master EGC sorozatszám
- Lokális IP-cím
- Az InScenio FM-Master EGC IP-címe
- A termékre vonatkozó további információkhoz és problémák esetén segítséghez, koppintson a [Produktinformationen / FAQ](#) lehetőségre.

7.4.10 Hálózati beállítások visszaállítása

A hálózati beállítások visszaállítódnak a kiszállításkori állapotra. A készülék-könyvtár és az időkapcsoló óra bejegyzései megmaradnak.

Ez az alábbiak szerint végezhető el:

J

1. Húzza le a záródugót.
2. Vezesse be a szervizstiftet a két felső dugaszolóaljzat közé, amíg ellenállást nem érez. Elérte a reset gombot.
3. Kb. 5 másodpercig tartsa nyomva a reset gombot.
 - Rövid ideig figyelmeztető hang hallatszik, amely nyugtázza a hálózati beállítások törlését.
 - A hálózati beállításokra alaphelyzetbe állítása akkor fejeződik be, ha az InScenio FM-Master EGC LED-je zölden világít.
 - A WIFI-router hálózati neve (SSID) és jelszava törlődött.
 - Az InScenio FM-Master EGC WIFI-jelszava visszaállt a gyári beállításra.
 - A készülékjelszó törlődött.
 - Az InScenio FM-Master EGC Access Point üzemmódban indul el, és ekkor közvetlenül kapcsolódni lehet rá az okostelefonnal/tablettel.
4. Helyezze be a záródugót.

7.4.11 Visszaállítás gyári beállításokra

Az InScenio FM-Master EGC visszaáll kiszállítási állapotára. Minden megadott adat elveszik.

Ez az alábbiak szerint végezhető el:

J

1. Húzza le a záródugót.
2. Vezesse be a szervizstiftet a két felső dugaszolóaljzat közé, amíg ellenállást nem érez. Elérte a reset gombot.
3. Legalább 15 másodpercig tartsa nyomva a szerviz gombot.
 - 5 másodperc után rövid ideig figyelmeztető hang hallatszik, amely nyugtázza a hálózati beállítások törlését. További 10 másodperc múlva bekapcsol egy folyamatos figyelmeztető hang. Ezt követően villog a LED, és elindul a visszaállítás a gyári beállításokra.
 - A gyári beállításokra történő visszaállítás akkor fejeződik be, ha a zöld LED világít.
 - A WIFI-router hálózati neve (SSID) és jelszava törlésre került.
 - Az InScenio FM-Master EGC WIFI-jelszava visszaállt a gyári beállításra.
 - A készülékjelszó törlődött.
 - A készüléklista törlődött.
 - Az InScenio FM-Master EGC Access Point üzemmódban indul el, és ekkor közvetlenül kapcsolódni lehet rá az okostelefonnal/tablettel.
4. Helyezze be a záródugót.

8 Hibaelhárítás

8.1 Hibatáblázat

Hiba	Ok	Megoldás
A WIFI-kapcsolat annak ellenére nem épül fel, hogy a WIFI-beállításokban megjelenítődik a hálózatnév.	Az okostelefon/tablet nem tudja frissíteni a hálózatra vonatkozó megadott kapcsolati adatokat.	<p>iOS:</p> <ul style="list-style-type: none"> Válassza ki a hálózatot és koppintson az  ikonra. A hálózat eltávolításához koppintson az „A hálózat figyelmen kívül hagyása” lehetőségre. Ezt követően kapcsolódjon újra a hálózatra. <p>Android:</p> <ul style="list-style-type: none"> A hálózat eltávolításához koppintson az „A hálózat figyelmen kívül hagyása” lehetőségre. Ezt követően kapcsolódjon újra a hálózatra.
	A routerben beállított WIFI-szabvány nem kompatibilis az InScenio FM-Master EGC-nal.	Az InScenio FM-Master EGC csak a 802.11b szabványt támogatja. Az InScenio FM-Master EGC támogatja az 802.11n+g+b WIFI-szabványt
Az InScenio FM-Master EGC nem reagál a parancsokra.	Ki van kapcsolva a WIFI az okostelefonon/tableten.	Kapcsolja be az okostelefonon/tableten a WIFI funkciót, és kapcsolódjon az InScenio FM-Master EGC-hoz.
	Zavarforrások vannak az okostelefon/tablet és az InScenio FM-Master EGC között.	<ul style="list-style-type: none"> Csökkentse a távolságot az okostelefon/tablet és az InScenio FM-Master EGC között. Válasszon más helyet a kezeléshez. Biztosítson szabad rálátást az InScenio FM-Master EGC és az okostelefon/tablet között. Az InScenio FM-Master EGC és az okostelefon/tablet közötti közvetlen WIFI-kapcsolat (Access Point) esetén válasszon másik WIFI-csatort (→ „Settings” képernyő).
	Túl nagy a távolság az okostelefon/tablet és az InScenio FM-Master EGC között.	<ul style="list-style-type: none"> Csökkentse a távolságot, ne lépjen túl a 80 m-es max. hatótávolságot. A hatótáv növeléséhez alkalmazzon a kereskedelemben kapható repeatert.
	Kilazult, ill. nincs csatlakoztatva az InScenio FM-Master EGC WIFI-antennája.	Csatlakoztassa és húzza meg a WIFI-antennát, és állítsa be az okostelefon/tablet, ill. a router irányába.
	Az InScenio FM-Master EGC WIFI-antennája nincs beállítva.	Állítsa be a WIFI-antennát az okostelefon/tablet, ill. a router irányába.
	Az InScenio FM-Master EGC áramellátásának megszakítva.	Biztosítsa az áramellátást. <ul style="list-style-type: none"> A LED zölden világít. A LED zölden villog, ha a WIFI-kapcsolat létrejött.
	Az InScenio FM-Master EGC vevője meghibásodott.	Vegye fel a kapcsolatot az OASE szervizével.
	Az „FM-Master” alkalmazás elavult.	Telepítse az okostelefonra/tabletre az aktuális „FM-Master” alkalmazást.
Az okostelefon/tablet operációs rendszere elavult.	Frissítse az operációs rendszert.	
A dimmer kapcsoló nem működik.	<p>A finombiztosíték kioldott.</p> <ul style="list-style-type: none"> Nem dimmelhető eszközök csatlakoztattak a dimmelhető dugaszolóaljzatra. Túllépték a maximálisan megengedett csatlakozó vezeték hosszát. 	<ul style="list-style-type: none"> Cserélje ki a biztosítékokat (→ Műszaki adatok). Kizárólag erre alkalmas készüléket csatlakoztasson a dimmelhető dugaszolóaljzatra. Tartsa be a maximálisan megengedett csatlakozóvezeték-hosszúságot.
Az InScenio FM-Master EGC nem megfelelő időben kapcsol.	Az InScenio FM-Master EGC rendszerideje nem egyezik a tényleges idővel.	Frissítse a rendszeridőt a kezelőkészülék idejére. (→ Rendszeridő frissítése)
A hozzáadott rádiós vezérlésű OASE eszköz nem reagál a parancsokra.	A 433,92-MHz-es rádiós vezérléshez túl nagy a távolság az InScenio FM-Master EGC készüléktől.	Csökkentse a távolságot az InScenio FM-Master EGC és az OASE eszköz között, ne lépjen túl a 80 m-es max. hatótávolságot.
A hozzáadott EGC-készülék nem reagál a parancsokra	Szakadás az adatvezetékben Az ESC-eszköznek nincs áramellátása	Ellenőrizze az EGC-csatlakozókat Biztosítsa az áramellátást.
Nincs kapcsolat az EGC-készülék és az InScenio FM-Master EGC között.	Szakadás az adatvezetékben Az ESC-eszköznek nincs áramellátása	Ellenőrizze az EGC-csatlakozókat Biztosítsa az áramellátást.

Hiba	Ok	Megoldás
A kézi jeladó parancsára több eszköz reagál.	Az InScenio FM-Master EGC egyik csatornájára több eszköz is be lett tanítva.	Távolítsa el a nem kívánt eszközt. <ul style="list-style-type: none"> Az eszköz eltávolítása az eszköz használati útmutatójában van ismertetve.
A LED sárgán világít	Az InScenio FM-Master EGC firmware-frissítési módban van.	A WIFI-hálózattal kapcsolja össze az „OASE_UPDATE_XXXXXX”, ill. az „OASE_UPDATE_EGC_XXXXXX” elemeket, majd az alkalmazással indítsa el a firmware-frissítést
A LED sárgán lassan villog (2 másodpercig világít, 1 másodpercre kialszik).	Az InScenio FM-Master EGC WIFI-kapcsolaton keresztül kapcsolódni próbál a routerhez.	<ul style="list-style-type: none"> Csökkentse a távolságot, ne lépjen túl a 80 m-es max. hatótávolságot. Szüntesse meg a WIFI-jelet gyengítő zavarforrásokat (pl. más vezeték nélküli egységek, magasságkülönbség). Kapcsolja be a WIFI-routeret. Aktiválja a routeren a WIFI-funkciót. Ha a router már nincs meg vagy meghibásodott, akkor állítsa vissza az InScenio FM-Master EGC hálózati beállításait, hogy Access-Point üzemmódban közvetlenül tudja vezérelni (→ Hálózati beállítások visszaállítása). Csatlakozzon az InScenio FM-Master EGC-nal másik routerre (→ Kapcsolat létesítése a WIFI-routerrel (router/felhő üzemmód)).
A LED pirosan villog.	Belső hiba	<ul style="list-style-type: none"> Válassza le az áramellátást, várjon 10 másodpercet, majd csatlakoztassa ismét az áramellátást. Állítsa vissza gyári beállításokra az InScenio FM-Master EGC eszközt.
Az eszköz nem indul el, a piros LED villog.	Nem található firmware.	Firmware-frissítési mód indítása kézzel (→ A firmwarefrissítési mód manuális indítása)

8.2 A firmwarefrissítési mód manuális indítása

Ez az alábbiak szerint végezhető el:

J

- Válassza le az áramellátást.
- Húzza le a záródugót.
- Vezesse be a szervizstiftet a két felső dugaszolóaljzat közé, amíg ellenállást nem érez. Elérte a reset gombot.
- Tartsa nyomva a reset gombot.
- Állítsa helyre az áramellátást úgy, hogy közben nyomja a reset gombot.
- Kb. 2 másodperc után engedje el a reset gombot.
 - Az InScenio FM-Master EGC akkor van firmware-frissítési módban, ha a LED sárgán villog.
- Létesítsen az okostelefonnal/tablettal WIFI-kapcsolatot a WIFI OASE_UPDATE_XXXXXX, ill. OASE_UPDATE_EGC_XXXXXX elemekhez.
- Indítsa el a firmware-frissítést az alkalmazással. (→ Firmware frissítése)
- Helyezze be a záródugót.

9 Tisztítás és karbantartás



FIGYELMEZTETÉS

A villamos feszültség halált vagy súlyos sérüléseket okozhat.

- A készüléken való munkavégzés előtt húzza ki a hálózati csatlakozódugaszt.

9.1 A készülék tisztítása

A készüléket száraz, puha és tiszta törlőkendővel tisztítsa. Maró hatású tisztítószerek, vagy vegyszeroldatok használata tilos, mivel ezek megtámadják a burkolatot, vagy károsan befolyásolják a működőképességet.

9.2 Biztosíték cseréje

A dimmert finombiztosítékkal van biztosítva.

Feltétel:

- A csatlakoztatott eszközök hálózati csatlakozódugasza ki van húzva.

Ez az alábbiak szerint végezhető el:

K

1. Húzza le a záródugót.
2. Csavarhúzóval forgassa el balra a biztosítéktartót enyhe nyomást gyakorolva egy negyed fordulattal (bajonettzár).
3. Vegye ki a biztosítékot a biztosítéktartóval együtt.
4. Helyezze be a finombiztosítékot.
Típus: → Műszaki adatok
5. Csavarja vissza a biztosítéktartót.
6. Helyezze be a záródugót.

10 Kopóalkatrészek

- A dimmer kapcsoló finombiztosítéka

11 Pótalkatrészek

Az OASE eredeti alkatrészeivel a készülék biztonságos marad és továbbra is megbízhatóan működik.

Alkatrészrajzokat és alkatrészeket internetes oldalunkon talál.



www.oase-livingwater.com/alkatreszek

12 Megsemmisítés



ÚTMUTATÁS

A készüléket nem szabad háztartási hulladékként ártalmatlanítani.

- A készüléket a kábel levágásával használhatatlanná kell tenni, és az arra előírányzott visszavételi rendszeren keresztül kell ártalmatlanítani.

OSTRZEŻENIE

- Urządzenie może być używane przez dzieci od 8 lat i ponadto przez osoby o ograniczonych fizycznych i umysłowych zdolnościach, albo nie posiadających niezbędnego doświadczenia i wiedzy, gdy będą one pod nadzorem osoby odpowiedzialnej za bezpieczeństwo użytkownika tego urządzenia lub zostaną odpowiednio przez nią poinstruowane i poinformowane o wynikających stąd zagrożeniach.
- Dzieciom zabrania się zabawy z tym urządzeniem.
- Czyszczenie ani czynności serwisowe użytkownika nie mogą być wykonywane przez dzieci bez nadzoru osoby dorosłej.
- Urządzenie musi być zabezpieczone wyłącznikiem różnicowoprądowym, ze znamionowym prądem upływowym wynoszącym maksymalnie 30 mA.
- Urządzenie podłączyć tylko wtedy, gdy parametry elektryczne urządzenia i zasilania energią są zgodne. Dane urządzenia znajdują się na tabliczce znamionowej na urządzeniu; na opakowaniu lub w niniejszej instrukcji.
- Śmierć lub ciężkie obrażenia przez porażenie prądem są możliwe! Przed włożeniem rąk do wody należy odłączyć od sieci wszystkie urządzenia elektryczne znajdujące się w wodzie.
- Przed przystąpieniem do wykonywania czynności przy urządzeniu wyciągnąć wtyczkę sieciową.
- Nigdy nie zanurzać urządzenia w wodzie lub innych cieczach.
- Nie używać urządzenia, gdy przewody elektryczne lub obudowa są uszkodzone.

Spis treści

1	<u>Przedmowa do instrukcji użytkownika</u>	476
1.1	<u>Ostrzeżenia w niniejszej instrukcji</u>	476
1.1.1	<u>Odnośniki w niniejszej instrukcji</u>	476
2	<u>Przepisy bezpieczeństwa</u>	476
2.1	<u>Instalacja elektryczna zgodna z przepisami</u>	476
2.2	<u>Bezpieczna eksploatacja</u>	477
3	<u>Zakres dostawy</u>	477
4	<u>Opis produktu</u>	477
4.1	<u>Zastosowanie zgodne z przeznaczeniem</u>	478
5	<u>Ustawienie i podłączenie</u>	478
5.1	<u>Podłączenie anteny</u>	478
5.2	<u>Ustawienie InScenio FM-Master EGC</u>	478
5.3	<u>Podłączenie zasilania prądowego</u>	478
5.4	<u>Podłączenie urządzenia współpracującego z EGC</u>	479
5.5	<u>Podłączyć urządzenia do rozdzielacza prądu</u>	479
6	<u>Uruchomienie</u>	480
6.1	<u>Wskazywanie stanu roboczego</u>	480
6.2	<u>Zainstalowanie aplikacji "OASE Easy Control"</u>	480
6.3	<u>Nawiązanie połączenia z routerem WIFI (tryb Router/Cloud)</u>	481
6.3.1	<u>Różne metody nawiązania połączenia WIFI</u>	481
6.3.2	<u>Nawiązanie połączenia z routerem WIFI poprzez WPS (tryb Router/Cloud)</u>	481
6.4	<u>Nawiązanie bezpośredniego połączenia WIFI (tryb Access-Point)</u>	482
7	<u>Obsługa</u>	483
7.1	<u>Okno "Home"</u>	483
7.1.1	<u>Dopasowanie symbolu do gniazdka</u>	484
7.1.2	<u>Obsługa urządzenia z nadajnikiem ręcznym</u>	485
7.1.3	<u>Obsługa pompy poprzez EGC</u>	486
7.1.4	<u>Obsługa urządzeń ProfiClear poprzez EGC</u>	488
7.1.5	<u>Obsługa urządzeń ProfiLux poprzez EGC</u>	491
7.2	<u>Okno "Czas sterowania"</u>	493
7.2.1	<u>Dodanie czasu sterowania</u>	494
7.2.2	<u>Zmiana / usunięcie czasu sterowania</u>	494
7.3	<u>Okno "Moje urządzenia"</u>	495
7.3.1	<u>Dodanie urządzenia współpracującego z EGC</u>	496
7.3.2	<u>Dodawanie urządzeń z pilotem zdalnego sterowania</u>	497
7.3.3	<u>Filtr ProfiClear Premium – Upgrade na EGC</u>	498
7.3.4	<u>Usunięcie urządzenia</u>	500
7.4	<u>Okno "Settings"</u>	501
7.4.1	<u>Nawiązanie połączenia z routerem WIFI poprzez WPS (tryb Router/Cloud)</u>	503
7.4.2	<u>Ręczne nawiązanie połączenia z routerem WIFI (tryb Router/Cloud)</u>	503
7.4.3	<u>Zmiana nazwy układu sieciowego</u>	504
7.4.4	<u>Zmiana hasła WIFI</u>	504
7.4.5	<u>Aktywowanie połączenia z Cloud</u>	505
7.4.6	<u>Zmiana hasła urządzenia</u>	506
7.4.7	<u>Aktualizacja czasu systemu</u>	506
7.4.8	<u>Aktualizacja oprogramowania sprzętu</u>	507
7.4.9	<u>Wyświetlanie informacji o urządzeniu</u>	507
7.4.10	<u>Reset ustawień układu sieciowego</u>	508
7.4.11	<u>Odtworzenie ustawień fabrycznych</u>	508

<u>8</u>	<u>Usuwanie usterek</u>	<u>509</u>
8.1	<u>Tabela usterek</u>	<u>509</u>
8.2	<u>Ręczne uruchomienie aktualizacji oprogramowania sprzętu</u>	<u>510</u>
<u>9</u>	<u>Czyszczenie i konserwacja</u>	<u>511</u>
9.1	<u>Czyszczenie urządzenia</u>	<u>511</u>
9.2	<u>Wymiana bezpiecznika</u>	<u>511</u>
<u>10</u>	<u>Części ulegające zużyciu</u>	<u>511</u>
<u>11</u>	<u>Części zamienne</u>	<u>511</u>
<u>12</u>	<u>Usuwanie odpadów</u>	<u>511</u>
	<u>Dane techniczne</u>	<u>863</u>
	<u>Symbole na urządzeniu</u>	<u>865</u>

1 Przedmowa do instrukcji użytkowania

Witamy w OASE Living Water. Kupując InScenio FM-Master EGC, dokonali Państwo dobrego wyboru.

Przed pierwszym uruchomieniem urządzenia należy uważnie przeczytać instrukcję użytkowania i zapoznać się z zasadą działania urządzenia. Wszelkie czynności z użyciem tego urządzenia wykonywać tylko według przedłożonej instrukcji.

Bezwzględnie przestrzegać przepisów bezpieczeństwa pracy w odniesieniu do prawidłowego i bezpiecznego użytkowania.

Instrukcję użytkowania należy przechowywać w bezpiecznym miejscu. W przypadku sprzedaży urządzenia nowemu właścicielowi należy przekazać również instrukcję użytkowania.

1.1 Ostrzeżenia w niniejszej instrukcji

Ostrzeżenia w niniejszej instrukcji są klasyfikowane przez hasła ostrzegawcze, które określają wielkość zagrożenia.



OSTRZEŻENIE

- Określa możliwą niebezpieczną sytuację.
- W razie lekceważenia może dojść do wypadku z ciężkimi lub śmiertelnymi obrażeniami.



WSKAZÓWKA

Informacje przyczyniające się do lepszego zrozumienia i do zapobiegania możliwym szkodom materialnym lub w środowisku naturalnym.

1.1.1 Odnośniki w niniejszej instrukcji

A Odnośnik do rysunku, np. rysunek A.

→ Odnośnik do innego rozdziału.

2 Przepisy bezpieczeństwa

2.1 Instalacja elektryczna zgodna z przepisami

- Instalacje elektryczne muszą odpowiadać krajowym przepisom instalacyjnym i mogą być wykonywane tylko przez specjalistów elektryków.
- Specjalistą elektrykiem jest osoba, która w oparciu o swoje wykształcenie, wiedzę i doświadczenie jest zdolna i uprawniona do oceny oraz przeprowadzenia końcowego oddania do eksploatacji wykonanych prac. Do zadań specjalistów należy też określenie potencjalnych niebezpieczeństw i zapewnienie przestrzegania obowiązujących miejscowych oraz krajowych norm, przepisów i postanowień.
- W przypadku pytań i problemów należy zwrócić się do specjalisty elektryka.
- Chronić złącza wtykowe przed wilgocią.

2.2 Bezpieczna eksploatacja

- Zalecana jest eksploatacja z nałożoną osłoną ochronną. Dzięki temu urządzenie jest dodatkowo chronione przed zewnętrznymi wpływami atmosferycznymi.
- Podłączone urządzenia stanowiące potencjalne źródło zagrożenia należy odłączyć od InScenio FM-Master EGC po zakończeniu ich używania, żeby zapobiec przypadkowemu włączeniu. Przykładowo:
 - Urządzenia wydzielające ciepło.
 - Urządzenia z nieosłoniętymi ruchomymi częściami mogącymi spowodować skaleczenia, jak np. elektryczne noże lub piły.
- Nie używać InScenio FM-Master EGC w połączeniu z urządzeniami medycznymi.
- Nie przenosić ani ciągnąć urządzenia chwytając za przewód elektryczny.
- Przewody należy układać w sposób chroniony przed uszkodzeniami i tak, żeby nie stanowiły niebezpieczeństwa potknięcia się.
- Nie używać gniazdek wtykowych wielokrotnych.
- Przy urządzeniu należy wykonywać tylko te prace, które są opisane w niniejszej instrukcji. Jeśli nie da się usunąć problemu we własnym zakresie, to należy zwrócić się do autoryzowanego punktu serwisowego lub w razie wątpliwości do producenta.
- Nie dokonywać żadnych przeróbek technicznych urządzenia.
- Używać tylko oryginalnych części zamiennych i oryginalnego wyposażenia dodatkowego.

3 Zakres dostawy

□ A	Ilość	Opis
1	1	InScenio FM-Master EGC
2	1	Pokrywa ochronna
3	1	Pręt do wbicia w ziemię
4	1	Antena WIFI
5	1	Kolek serwisowy do przywrócenia ustawień fabrycznych
6	1	Rezystor końcowy dla układu sieciowego EGC

4 Opis produktu

InScenio FM-Master EGC jest sterownikiem urządzeń z bezprzewodowym lokalnym układem sieciowym (WIFI). Podłączone urządzenia są sterowane poprzez smartfon lub tablet z aplikacją (App) "OASE Easy Control".

Specyfikacja:

- Cztery przełączane gniazda wtykowe, z których jedno spełnia też funkcję ściemniacza.
- Każde gniazdko może być sterowane przez zintegrowany zegar przez 24 godziny.
- Maksymalnie 10 urządzeń marki OASE można dodatkowo zintegrować i sterować poprzez aplikację.
- Możliwość podłączenia urządzeń wykonawczych EGC.
 - W ogrodzie i w pobliżu stawu Easy Garden Control System (EGC) oferuje wygodną technikę sterowania, zapewniając przy tym wysoki komfort i bezpieczeństwo.
 - Informacje na temat EGC i jego możliwości są dostępne na stronie internetowej www.oase-livingwater.com/egc-start.
- InScenio FM-Master EGC Cloud umożliwia kontrolowanie urządzeń wykonawczych EGC poprzez witrynę internetową firmy OASE. Ta witryna internetowa jest dostępna pod adresem <https://egccloud.oase-livingwater.com>.
- Pokrywa jako ochrona przed bryzgami wody zapewnia eksploatację przez cały rok.

4.1 Zastosowanie zgodne z przeznaczeniem

InScenio FM-Master EGC wyłącznie używać w następujący sposób:

- Eksploatacja tylko jako rozdzielacz zasilania prądowego do wyrobów marki OASE przystosowanych do takiego działania.
- Eksploatacja tylko przy temperaturze otoczenia od $-20\text{ }^{\circ}\text{C}$ do $+45\text{ }^{\circ}\text{C}$.
- Eksploatacja w warunkach zgodnych z danymi technicznymi.

W stosunku do InScenio FM-Master EGC obowiązują następujące ograniczenia:

- Nie podłączać żadnych urządzeń, które mogą stanowić źródło zagrożenia dla ludzi lub dóbr materialnych i wymagających natychmiastowego wyłączenia w sytuacji awaryjnej.
- Nie użytkować w wodzie ani pod wodą.

5 Ustawienie i podłączenie



OSTRZEŻENIE

Napięcie elektryczne stanowi śmiertelne zagrożenie lub może spowodować odniesienie ciężkich obrażeń.

- Ustawić urządzenie w sposób zabezpieczony przed zalaniem, w odległości co najmniej 2 m od wody.
- Urządzenie eksploatować z osłoną ochronną.

5.1 Podłączenie anteny

Należy postępować w sposób następujący:

C

1. Wyjąć zatyczkę i przykręcić antenę.
2. Ukierunkować antenę.

5.2 Ustawienie InScenio FM-Master EGC

Należy postępować w sposób następujący:

B

- Urządzenie należy ustawić w odległości co najmniej 2 m od brzegu stawu.
- Nie poddawać urządzenia bezpośredniemu nasłonecznieniu.

D

1. Pręt do wbicia w ziemię wcisnąć na 3/4 długości do podłoża.
2. Nasunąć urządzenie na pręt.
3. Pręt do wbicia w ziemię wraz z urządzeniem wcisnąć na całej długości do podłoża.
4. Sprawdzić stabilność.

5.3 Podłączenie zasilania prądowego

Należy postępować w sposób następujący:

E

Wersja urządzenia z wtyczką sieciową:

- Łącznik kabla sieciowego nasunąć na wtyczkę urządzenia.

F

Wersja urządzenia z kablem sieciowym:

- Podłączyć urządzenie do sieci prądowej.
 - Wykonywanie prac przy sieci prądowej jest dozwolone tylko specjalistom elektrykom.
 - Przestrzegać konfiguracji przyłączy podanej na zawieszce na kablu sieciowym.
 - Żyły kabla podłączać tylko z tulejkami do końcówek.

5.4 Podłączenie urządzenia współpracującego z EGC

Dla pewności połączenia i niezakłóconego działania układu sieciowego EGC istotne jest prawidłowe mocowanie łączników wtykowych.

Do podłączenia potrzebny jest kabel EGC.

- Kabel połączeniowy EGC jest do nabycia jako akcesoria o długości 2,5 m (47038), 5 m (47039) albo 10 m (47040).

Należy postępować w sposób następujący:

G, H

1. Usunąć rezystor końcowy EGC z urządzenia.
2. Nałożyć złącze wtykowe i przymocować je dwiema śrubami (maks. 2,0 Nm).
 - Uszczelka gumowa musi być czysta i dokładnie pasować.
 - Wymienić uszkodzoną uszczelkę gumową.
3. Z ostatniego urządzenia w układzie sieciowym EGC zdjąć kołpak ochronny z EGC-OUT, nałożyć rezystor końcowy i zabezpieczyć go obiema śrubami (maks. 2,0 Nm).
 - Do ostatniego urządzenia w układzie sieciowym EGC nie jest podłączony do EGC-OUT żaden kabel połączeniowy EGC. Do tego EGC-OUT musi być włożony rezystor końcowy, żeby układ sieciowy EGC był prawidłowo zakończony.
 - Rezystor końcowy należy do zestawu InScenio FM-Master EGC.

5.5 Podłączyć urządzenia do rozdzielacza prądu

- Do każdego gniazdka podłączać tylko jedno urządzenie.
- Nie podłączać do urządzeń żadnych sterowników InScenio lub przenośnych rozdzielaczy elektrycznych.

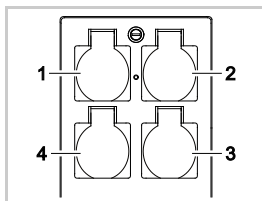

- 1 Gniazdko 1, przełączalne (max. 10 A / 2000 W)
- 2 Gniazdko 2, przełączalne (max. 10 A / 2000 W)
- 3 Gniazdko 3, przełączalne (max. 10 A / 2000 W)
- 4 Gniazdko 4, przełączalne ze ściemniaczem (40 W - 320 W)

Wskazówka: Obciążenie całkowite urządzeń nie może przekroczyć 16 A / 3600 W!

Należy postępować w sposób następujący:

1. Wybrać odpowiednie gniazdko sieciowe (patrz powyższy rysunek) i potem włożyć wtyczkę urządzenia do gniazdka sieciowego.
 - Sprawdzić, czy Państwa urządzenie może zostać podłączone do tego gniazdka. W tym celu należy przeczytać instrukcję obsługi urządzenia.
 - Urządzenia, które są zasilane prądem przez transformator, nie mogą być podłączane do gniazdka z regulacją.
 - Urządzenia nadające się do współpracy z EGC nie mogą być podłączane do gniazdka z regulacją ściemniacza, ponieważ uległyby uszkodzeniu..

I

2. Nałożyć pokrywę ochronną.

6 Uruchomienie

Obsługa przebiega poprzez aplikację OASE "Easy Control" na smartfonie / tablecie. Rozruch przeprowadzany jest w następującej kolejności:

1. Zainstalować aplikację "Easy Control". (→ Zainstalowanie aplikacji "OASE Easy Control")
2. InScenio FM-Master EGC podłączyć do zasilania prądowego.
3. Nawiązać połączenie WIFI.

Smartfon / tablet łączy się dwoma sposobami z InScenio FM-Master EGC (WIFI):

- Smartfon / tablet jest połączony z InScenio FM-Master EGC poprzez dostępny router WIFI. (→ Nawiązanie połączenia z routerem WIFI (tryb Router/Cloud))
- Smartfon / tablet jest połączony z InScenio FM-Master EGC bezpośrednio poprzez WIFI. (→ Nawiązanie bezpośredniego połączenia WIFI (tryb Access-Point))



WSKAZÓWKA

Dioda LED na InScenio FM-Master EGC wskazuje aktualny stan roboczy.

6.1 Wskazywanie stanu roboczego

A

Dioda LED na urządzeniu wskazuje stan roboczy InScenio FM-Master EGC.

- Pomoc w razie usterek i błędnego działania: (→ Tabela usterek)

Kolor LED	Status LED	Opis
-	Wyłączony	InScenio FM-Master EGC jest wyłączony
Zielona	Świeci	InScenio FM-Master EGC jest w gotowości do działania i w trybie Access Point (punktu dostępu)
	Miga szybko	WPS jest aktywny, InScenio FM-Master EGC czeka na dane logowania routera
	Miga powoli (2 sekundy świeci, 1 sekundę nie świeci)	InScenio FM-Master EGC jest w gotowości do działania i połączony z routerem
Żółta	Świeci	InScenio FM-Master EGC włącza się lub jest w trybie aktualizacji oprogramowania
	Miga szybko	Przebiega aktualizacja oprogramowania sprzętu
	Miga powoli (2 sekundy świeci, 1 sekundę nie świeci)	InScenio FM-Master EGC szuka połączenia z routerem
Czerwona	Miga	Błąd Środki zaradcze: <ul style="list-style-type: none"> • Odłączyć zasilanie prądowe, poczekać 10 sekund, włączyć zasilanie prądowe • InScenio FM-Master EGC przywrócić ustawienia fabryczne (→ Odtworzenie ustawień fabrycznych) • Przeprowadzić aktualizację oprogramowania sprzętu (→ Aktualizacja oprogramowania sprzętu)

6.2 Zainstalowanie aplikacji "OASE Easy Control"

iOS

Android

Przyjąć następujący tok postępowania:

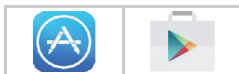

1. Otworzyć Google Play lub App Store.

2. Wyszukać aplikację "OASE Easy Control" i zainstalować ją.
 - Podczas instalowania postępować zgodnie z instrukcjami.
3. Potwierdzić pytanie upewniające dotyczące dostępu do danych wewnętrznych urządzenia.
 - Po wyrażeniu zgody można wykonać indywidualne zdjęcia do identyfikacji gniazdek wtykowych.
 - Pytanie upewniające jest zadawane podczas instalowania (Android) lub podczas działania aplikacji (iOS).

Po pomyślnym zainstalowaniu, aplikacja jest pokazywana na wyświetlaczu.

6.3 Nawiązanie połączenia z routerem WIFI (tryb Router/Cloud)

Warunek:

- Zasięg WIFI między routerem i InScenio FM-Master EGC wynosi nie więcej niż 80 m, bez źródeł zakłóceń i bez materialnych przeszkód.
- Kompatybilność z następującymi standardami WIFI:
 - InScenio FM-Master EGC: 802.11b
 - InScenio FM-Master EGC: 802.11n+g+b

6.3.1 Różne metody nawiązania połączenia WIFI

Połączenie można nawiązać trzema różnymi metodami:

- Naciśnięcie przycisku do połączenia poprzez WPS
- Połączenie aplikacji „Oase Easy Control” poprzez WPS (→ Nawiązanie połączenia z routerem WIFI poprzez WPS (tryb Router/Cloud))
- Połączenie ręczne aplikacji „Oase Easy Control” (→ Ręczne nawiązanie połączenia z routerem WIFI (tryb Router/Cloud))

6.3.2 Nawiązanie połączenia z routerem WIFI poprzez WPS (tryb Router/Cloud)

Należy postępować w sposób następujący:

Na routerze:

1. Nacisnąć przycisk WPS na routerze, żeby włączyć WPS.
 - Przestrzegać zaleceń zamieszczonych w instrukcji obsługi routera.
 - WPS jest aktywny tylko w ograniczonym przedziale czasu. W tym czasie należy włączyć WPS na InScenio FM-Master EGC.

J

Na InScenio FM-Master EGC:

2. Kolek serwisowy włożyć do otworu między obiema górnymi gniazdkami aż do odczuwalnego oporu. Przycisk serwisowy został osiągnięty.
3. Krótko nacisnąć przycisk serwisowy (max. 2 sekundy), żeby uaktywnić WPS.
 - Dioda LED szybko miga na zielono.
 - WPS pozostaje aktywny przez 2 minuty.
 - Połączenie zostało nawiązane, gdy zielona dioda LED miga powoli (2 sekundy świeci, 1 sekundę nie świeci).

Smartfon / tablet:

4. Nawiązać połączenie z routerem WIFI.
5. Uruchomić aplikację "OASE Easy Control".
 - InScenio FM-Master EGC można teraz sterować poprzez aplikację "OASE Easy Control".
 - Przy pierwszym nawiązywaniu połączenia z InScenio FM-Master EGC należy ustalić hasło urządzenia, żeby chronić InScenio FM-Master EGC przed niedozwolonym dostępem.
 - Dobrze zapamiętać hasło, ponieważ ono jest także potrzebne do wprowadzenia InScenio FM-Master EGC do OASE-Cloud (chmury). (→ Zmiana hasła urządzenia)

6.4 Nawiązanie bezpośredniego połączenia WIFI (tryb Access-Point)

Warunek:

- Zasięg WIFI między routerem i InScenio FM-Master EGC wynosi nie więcej niż 80 m, bez źródeł zakłóceń i bez materialnych przeszkód.
- Kompatybilność z następującymi standardami WIFI:
 - InScenio FM-Master EGC: 802.11b
 - InScenio FM-Master EGC: 802.11n+g+b
- Nazwa układu sieciowego (SSID) ① i hasło WIFI ② znajduje się na naklejce obok tabliczki znamionowej na InScenio FM-Master EGC.
- Połączenie jest zaszyfrowane i chronione hasłem.
 - Zalecenie: Hasło zmienić przy pierwszym uruchomieniu, żeby zapobiec nieupoważnionemu dostępowi do InScenio FM-Master EGC.
- Sześć ostatnich znaków nazwy układu sieciowego (SSID) "Oase FM-Master <xxxxxx>" przydzielono na stałe i one są specyficzne dla urządzenia.
- InScenio FM-Master EGC posiada fabrycznie nadane hasło "oase1234".



Zastosowane symbole mogą różnić się od symboli na smartfonie lub tabliczce.

iOS Android

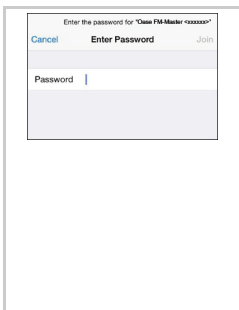

Przyjąć następujący tok postępowania:

1. Otworzyć ustawienia.
2. Wybrać WIFI i włączyć.
3. Na liście układów sieciowych wybrać "Oase FM-Master <xxxxxx>".
4. Wpisać hasło WIFI i wybrać "Połącz".
 - Połączenie z InScenio FM-Master EGC zostanie nawiązane.
 - Po pomyślnym nawiązaniu połączenia, pod nazwą układu sieciowego wyświetlany jest tekst "Połączony" (Android) albo "✓" (iOS).
 - Inne połączenia WIFI nie są aktywne.
5. Uruchomić aplikację OASE „Easy Control”.
 - Aplikacja wybiera automatycznie język obsługi ustawiony w systemie operacyjnym. Jeżeli aplikacja nie posiada danego języka, to ustawia się język angielski.
 - Przy pierwszym nawiązywaniu połączenia z InScenio FM-Master EGC należy ustalić hasło urządzenia, żeby chronić InScenio FM-Master EGC przed niedozwolonym dostępem.
 - Dobrze zapamiętać hasło, ponieważ ono jest także potrzebne do wprowadzenia InScenio FM-Master EGC do OASE-Cloud (chmury). (→ Zmiana hasła urządzenia)

7 Obsługa
7.1 Okno "Home"





Okno "Home"

W oknie "Home" przebiega obsługa podłączonych urządzeń. Podłączone urządzenie jest wybierane przez przesuwanie palcem po ekranie w prawo lub lewo.



FMR0035

- 1 
 - Włączenie / wyłączenie gniazdka wtykowego
 - Dotknąć symbol w celu włączenia lub wyłączenia gniazdka wtykowego.
 - Dodać zdjęcie do symbolu (→ Dopasowanie symbolu do gniazdka)
- 2 

Aktywowanie / dezaktywowanie czasu sterowania

 - Dotknąć symbol w celu aktywowania lub dezaktywowania czasów sterowania dla czterech gniazdek wtykowych.
- 3 ○ ○ ○ ○ ○ Liczba dodanych urządzeń.
 - Na ekranie przesuwając palcem w prawo lub lewo, żeby wybrać urządzenie.
- 4 

Okno "Home"

 - Dotknąć symbol w celu otworzenia okna.
 - W tym oknie przebiega obsługa podłączonych urządzeń.

Okno "Czas sterowania"



 - Dotknąć symbol w celu otworzenia okna.
 - Gniazdkami wtykowymi mogą sterować zintegrowane timery (czasy sterowania) przez 24 godziny.

Okno "Moje urządzenia"

 - Dotknąć symbol w celu otworzenia okna.
 - Dodawanie zdalnie sterowanych urządzeń marki OASE i ich konfigurowanie.

Okno "Settings"

 - Dotknąć symbol w celu otworzenia okna.
 - Wyświetlanie informacji o urządzeniu.
 - Nawiązanie bezpośredniego połączenia z urządzeniem (Access Point) lub poprzez router WIFI (router).
 - Zmiana nazwy układu sieciowego (SSID) i hasła.
 - Aktualizacja oprogramowania sprzętu.

- 5  Status połączenia WIFI
- ONLINE: Smartfon / tablet jest połączony z InScenio FM-Master EGC.
 - OFFLINE: Smartfon / tablet nie jest połączony z InScenio FM-Master EGC.
- 6 15:51 Czasu systemu InScenio FM-Master EGC
- Nastawienie zegara urządzenia sterującego można zaktualizować przez czas systemu. (→ Aktualizacja czasu systemu)
- 7  Regulacja (ściemnianie) urządzenia podłączonego do dolnego lewego gniazdka
- Dotknąć guzik regulatora suwakowego i przesunąć, żeby regulować (ściemnić) podłączony sprzęt.
 - Dotknąć ostrza strzałek w celu stopniowanej regulacji (ściemniania) podłączonego urządzenia.
 - Ta funkcja jest dostępna dla urządzeń marki OASE z możliwością ściemniania.

7.1.1 Dopasowanie symbolu do gniazdka



Okno "Home"

Symbole do przełączania gniazdek można indywidualnie dopasować w postaci zdjęć.



FMR0036

- 1 Symbol do przełączania gniazdka

IOS

Należy postępować w sposób następujący:

1. Dotknąć symbol i przytrzymać wciśnięty przez 2 sekundy.
 - Otworzy się okno dialogowe do wybierania.
2. Wybrać zdjęcie z katalogu, wykonać zdjęcie zintegrowaną kamerą lub usunąć zdjęcie.

Android

Należy postępować w sposób następujący:

1. Dotknąć symbol i przytrzymać wciśnięty przez 2 sekundy.
 - Otworzy się okno dialogowe do wyboru kamery.
2. Wykonać zdjęcie wybranego obiektu korzystając ze zintegrowanej kamery.
 - Zdjęcie zostanie automatycznie wstawione do symbolu.

7.1.2 Obsługa urządzenia z nadajnikiem ręcznym



Okno "Home"

W przypadku urządzeń z nadajnikiem ręcznym na ekranie pokazywany jest wirtualny pilot zdalnego sterowania. Funkcje i komfort obsługi jest identyczny.

Nazwa produktu OASE będzie pokazywana na ekranie w górze po lewej. Dodanemu urządzeniu można nadać indywidualną jednoznaczną nazwę.



FMR0020

- 1 Wirtualny pilot zdalnego sterowania
 - Wirtualny pilot zdalnego sterowania jest identyczny z fizycznym nadajnikiem ręcznym.
 - Dodanemu urządzeniu można przyporządkować kilka wirtualnych lub fizycznych pilotów zdalnego sterowania.
 - Kilka identycznych urządzeń można razem obsługiwać jednym wirtualnym pilotem zdalnego sterowania. W tym celu wirtualny pilot zdalnego sterowania należy powiązać z każdym urządzeniem. Powiązanie pilota zdalnego sterowania jest opisane w instrukcji użytkownika dodawanego urządzenia.

Należy postępować w sposób następujący:

1. Dotknąć klawisz wirtualnego pilota zdalnego sterowania lub dotknąć i przytrzymać.
 - Czerwona dioda LED sygnalizuje, że funkcja jest realizowana.
 - Funkcje klawiszy są opisane w instrukcji użytkownika dodawanego urządzenia.

7.1.3 Obsługa pompy poprzez EGC



Okno "Home"

Nazwa produktu OASE będzie pokazywana na ekranie w górze po lewej. Dodanemu urządzeniu można nadać indywidualną jednoznaczna nazwę.



FMR0037

- 1 Ikony do obsługi i wyświetlania aktualnych wartości.
- 2 Włączanie lub wyłączanie urządzenia.
 - Dotknąć symbol "Włącz", żeby włączyć urządzenie.
 - Dotknąć symbol "Wyłącz", żeby wyłączyć urządzenie.
- 3 Wskaźnik stanu połączenia EGC
 - Wskaźnik stanu świeci się na zielono:
 - Połączenie między urządzeniem EGC i InScenio FM-Master EGC jest aktywne.
 - Wskaźnik stanu jest szary i obraz produktu jest również szary:
 - Brak połączenia między urządzeniem EGC i InScenio FM-Master EGC. (→ Usuwanie usterek)



Dynamic Function Control (DFC)

Dostępne tylko w przypadku pomp, które współpracują z tą funkcją. Funkcja DFC jest opisana w instrukcji użytkownika pompy.

Przyjąć następujący tok postępowania:

1. Dotknąć "Zal" lub "Wyl", żeby włączyć lub wyłączyć funkcję DFC.
 - Przy włączonej funkcji DFC jest wyświetlana aktualna Scene.
2. W celu zmiany Scene dotknąć numer Scene i przytrzymać przez 2 sekundy.
 - Otwiera się okno dialogowe.
 - Do wyboru są różne Scene.
3. Wybrać wymaganą Scene.
4. Dotknąć "OK", żeby zastosować ustawienie.
 - Numer Scene jest wyświetlany na ikonie.
5. W celu przerwania tego procesu dotknąć "Anuluj".



Seasonal Flow Control (SFC)

Dostępne tylko w przypadku pomp, które współpracują z tą funkcją. Funkcja SFC jest opisana w instrukcji użytkownika pompy.

- Dotknąć "Zał" lub "Wyl", żeby włączyć lub wyłączyć funkcję SFC.
 - Przy włączonej funkcji SFC jest wyświetlany aktualny tryb działania.
- Pompa przełącza się samoczynnie pomiędzy trzema trybami działania. Dzięki temu pompa może dopasować się do danego systemu ekologicznego stawu.
 - Min: Eksploatacja w sezonie zimowym, niska wydajność.
 - Med: Sezon przejściowy, średnia wydajność.
 - Max: Eksploatacja w sezonie letnim, wysoka wydajność.



Ustawienie wydajności pompy

Przy włączonej funkcji DFC lub funkcji SFC nie występują żadne możliwości regulowania. Ikona jest szara.

Przyjąć następujący tok postępowania:

- Dotknąć przycisk regulatora i przesunąć go, żeby nastawić wydajność pompy.
 - Nastawiona wydajność jest po wyświetlana i wyrażona w %.
 - 0 %: Pompa jest na biegu jałowym.
 - 100 %: Maksymalna wydajność pompy.

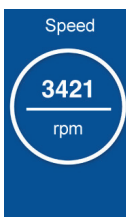

Prędkość obrotowa pompy

- Wyświetlacz aktualnej prędkości obrotowej wyrażonej w obrotach/minutę.



Czas pracy pompy

- Wyświetlacz całkowitego czasu pracy wyrażony w godzinach.



Pobór mocy pompy

- Wyświetlacz aktualnego poboru mocy wyrażony w Watt.

7.1.4 Obsługa urządzeń ProfiClear poprzez EGC



Okno "Home"

Nazwa produktu OASE będzie pokazywana na ekranie w górze po lewej. Dodanemu urządzeniu można nadać indywidualną jednoznaczna nazwę.

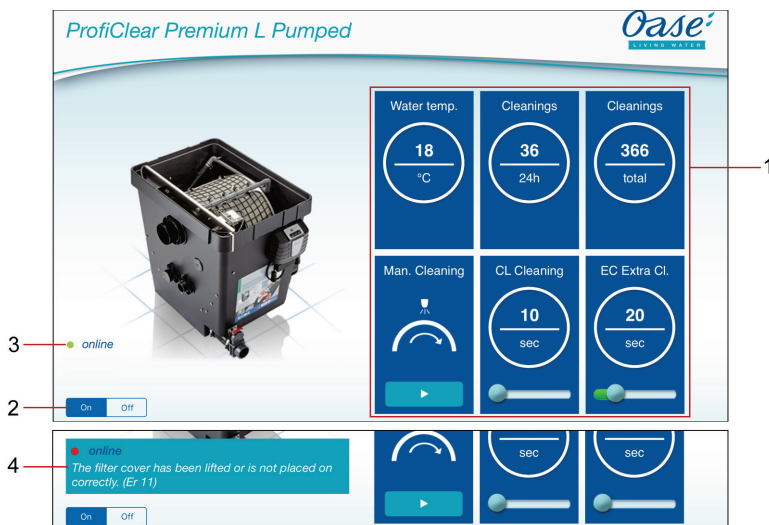

FMR0039

- 1 Ikony do obsługi i wyświetlania aktualnych wartości.
 - Przesuwać palcem pionowo przez ikony, żeby wyświetlić następane ikony.
- 2 Włączanie lub wyłączanie urządzenia.
 - Dotknąć symbol "Włącz", żeby włączyć urządzenie.
 - Dotknąć symbol "Wyłącz", żeby wyłączyć urządzenie.
- 3 Wskaźnik stanu połączenia EGC
 - Wskaźnik stanu świeci się na zielono:
 - Połączenie między urządzeniem EGC i InScenio FM-Master EGC jest aktywne.
 - Wskaźnik stanu jest szary i obraz produktu jest również szary:
 - Brak połączenia między urządzeniem EGC i InScenio FM-Master EGC. (→ Usunięcie usterek)
- 4 Wskaźnik komunikatów systemowych
 - Przedstawia ostatnio występujące komunikaty systemowe.
 - Dotknąć komunikat systemowy i przytrzymać przez 1 sekundę, żeby wyświetlić wszystkie komunikaty systemowe i skasować je.
 - Okno dialogowe otwiera się i na liście pokazywane są wszystkie występujące komunikaty systemowe.
 - Po usunięciu przyczyny następuje samoczynne skasowanie komunikatu systemowego lub należy je potwierdzić w oknie dialogowym.
 - Instrukcja użytkownika urządzenia ProfiClear zawiera szczegółowe opisy i możliwe przyczyny oraz środki zaradcze.

Water temp.



18
°C

Aktualna temperatura wody wyrażona w °C

- To jest tylko wyświetlacz.

Cleanings

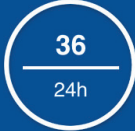

36
24h

Liczba procesów płukania w ciągu ostatnich 24 godzin.

- Wyświetlana jest suma procesów czyszczenia włączanych automatycznie i zależnie od czasu.
- Ilość jest wprowadzana do pamięci sterownika filtra.

WSKAZÓWKA :

Samokontrola systemu filtrów nadzoruje proces automatycznego czyszczenia. Kontrola przybiega ciągle w cyklu 2 × 24-godzinny. Kontrola staje się aktywna dopiero przy temperaturze wody >12 °C. Na podstawie kontroli mogą być pokazywane różne wartości.

Pierwszy cykl 24-godzinny

- Jeżeli zostanie rozpoznany co najmniej jeden automatyczny proces czyszczenia, to cykl ten powtórzy się po jego przebiegu.
- Jeżeli nie zostanie rozpoznany żaden automatyczny proces czyszczenia, to po upływie tego cyklu zacznie się drugi cykl 24-godzinny.

Drugi cykl 24-godzinny

Czyszczenie zależne od czasu nie jest aktywne. W wyniku tego redukuje się ilość procesów czyszczenia.

- Jeżeli zostanie rozpoznany co najmniej jeden automatyczny proces czyszczenia, to po upływie tego cyklu zacznie się znów pierwszy cykl 24-godzinny.
- Jeżeli nie zostanie rozpoznany żaden automatyczny proces czyszczenia, to po upływie tego cyklu zostanie podany komunikat systemowy E_{r22} . Czyszczenie zależne od czasu włączy się znów.
 - Gdy teraz wystąpi jeden automatyczny proces czyszczenia, wtedy zacznie się znów pierwszy cykl 24-godzinny. Komunikat systemowy E_{r22} jest samoczynnie resetowany.

Cleanings





366
total

Sumaryczna liczba procesów czyszczenia.

- Wyświetlana jest suma procesów czyszczenia włączanych automatycznie, ręcznie i zależnie od czasu.
- Ilość jest wprowadzana do pamięci sterownika filtra.



Man. Cleaning





Czyszczenie ręczne

Ręcznie wyzwolony proces czyszczenia.

Przyjąć następujący tok postępowania:

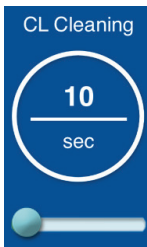
1. Dotknąć , żeby uruchomić proces.
 - Każdy aktywny proces czyszczenia (włączany automatycznie, ręcznie i zależnie od czasu) zostanie zatrzymany.
2. W celu anulowania tego ustawienia ponownie dotknąć .



Czas czyszczenia "Cleaning" (CL)

To ustawienie zmienia czas trwania procesu czyszczenia. Dłuższy czas procesu czyszczenia jest konieczny wtedy, gdy odpływ zgromadzonych zanieczyszczeń przebiega niesprawnie. Może to być konieczne, np. wtedy, gdy zainstalowane są bardzo długie lub zwijane przewody odpływowe lub zanieczyszczenia są klejące (np. w okresie tarła ryb).

- Przedłużenie czasu czyszczenia powoduje zwiększenie zużycia wody. Z reguły wystarcza ustawienie podstawowe 10 s (to odpowiada około $\frac{7}{8}$ obrotu bębna).

Przyjąć następujący tok postępowania:

- Dotknąć przycisk regulatora i przesunąć go, żeby nastawić czas.
 - Zakres nastawiania: 10 – 30 s.



Przedłużony czas czyszczenia "Extra Cleaning" (EC)

Przedłużony czas czyszczenia po każdym 20-stym przebiegu czyszczenia chroni przed grubymi osadami zanieczyszczeń w rynnie lub układzie rurociągów. W wyniku tego system przewodów jest regularnie przepłukiwany.

Jeżeli mimo wszystko niekorzystny skład zanieczyszczeń spowoduje osady, to przez przedłużenie czasu czyszczenia można dodatkowo przepłukać przewody wodą.

Przyjąć następujący tok postępowania:

- Dotknąć przycisk regulatora i przesunąć go, żeby nastawić czas.
 - Zakres nastawiania: 10 – 60 s.



Czyszczenie zależne od czasu "Intervall" (Ln)

Oprócz automatycznego czyszczenia można zaprogramować dodatkowe czyszczenie zależne od czasu. Funkcja ta jest przydatna szczególnie dla stawów rybnych. Funkcja umożliwia usuwanie z obiegu wodnego ekskrementów również przy mniejszej ilości zanieczyszczeń, zanim substancje odżywcze ulegną rozpuszczeniu.

Czyszczenie czasowe nie ma wpływu na czyszczenie automatyczne uruchamiane przy zbyt niskim poziomie wody. Po każdym automatycznym czyszczeniu następuje zerowanie cyklu i czas odliczany jest od początku.

Przyjąć następujący tok postępowania:

- Dotknąć przycisk regulatora i przesunąć go, żeby nastawić czas.
 - Zakres nastawiania: 0; 3 – 60 min.
 - 0 minut: Funkcja jest wyłączona.
 - Ustawienie podstawowe: 20 minut (najczęściej jest to optymalne ustawienie).



Ustawienia podstawowe

Przywrócone zostaną ustawienia podstawowe sterownika.

- Wszystkie indywidualnie wpisane wartości zostaną zastąpione nowymi!
- Ustawiane są następujące wartości:
 - czas czyszczenia CL: 10 s
 - przedłużony czas czyszczenia EC: 20 s
 - okres czyszczenia zależny od czasu Ln: 20 min

7.1.5 Obsługa urządzeń ProfiLux poprzez EGC



Okno "Home"

Nazwa produktu OASE będzie pokazywana na ekranie w górze po lewej. Dodanemu urządzeniu można nadać indywidualną jednoznaczną nazwę.



FMR0054

- 1 Ikony do obsługi i wyświetlania aktualnych wartości.
 - Przesuwać palcem pionowo przez ikony, żeby wyświetlić następane ikony.
- 2 Włączanie lub wyłączenie urządzenia.
 - Dotknąć symbol "Włącz", żeby włączyć urządzenie.
 - Dotknąć symbol "Wyłącz", żeby wyłączyć urządzenie.



Brightness Ustawienie jasności
Jasność jest ustawiana dla wszystkich reflektorów LED. Osobne ustawienie nie jest możliwe.

Przyjąć następujący tok postępowania:

- Dotknąć przycisk regulatora i przesunąć go, żeby nastawić jasność.
 - Nastawiona jasność jest po wyświetlaniu i wyrażona w %.
 - 0 %: Reflektor LED wyłączony.
 - 100 %: Maksymalna jasność świecenia.



Show Ustawienie funkcji "Show"

Funkcja "Show" obejmuje kilka Scen z różną choreografią światła. "Show" jest ustawiane dla wszystkich reflektorów LED. Osobne ustawienie nie jest możliwe.

Przyjąć następujący tok postępowania:

1. Dotknąć "Zal" lub "Wyl", żeby włączyć lub wyłączyć funkcję "Show".
 - Przy włączonej funkcji "Show" jest wyświetlana aktualna Scene.
2. W celu zmiany Scene dotknąć numer Scene i przytrzymać przez 2 sekundy.
 - Otwiera się okno dialogowe.
 - Do wyboru są różne Scene.
3. Wybrać wymaganą Scene.
4. Dotknąć "OK", żeby zastosować ustawienie.
 - Numer Scene jest wyświetlany na ikonie.
5. W celu przerwania tego procesu dotknąć "Anuluj".



Ustawienie koloru

Kolor jest ustawiany dla wszystkich reflektorów LED. Osobne ustawienie nie jest możliwe.

Przyjąć następujący tok postępowania:

1. Dotknąć gamę kolorów i przytrzymać przez 2 sekundy.
 - Otwiera się okno dialogowe.
2. Dotknąć wymagany kolor na kole albo przesunąć palcem przez koło kolorów, żeby wybrać kolor.
 - Przez dotknięcie białego koła wewnętrznego wybierany jest kolor "biały".
3. Dotknąć "OK", żeby zastosować ustawienie.
4. W celu przerwania tego procesu dotknąć "Anuluj".

Select Color



Cancel | OK

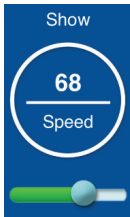

Ustawienie prędkości "Show"

Ustawiana jest prędkość, z jaką przebiega wybrana funkcja "Show". "Show" powtarza się cyklicznie.

Przyjąć następujący tok postępowania:

- Dotknąć przycisk regulatora i przesunąć go, żeby nastawić prędkość.
 - Zakres nastawiania: 1 – 100.



7.2 Okno "Czas sterowania"

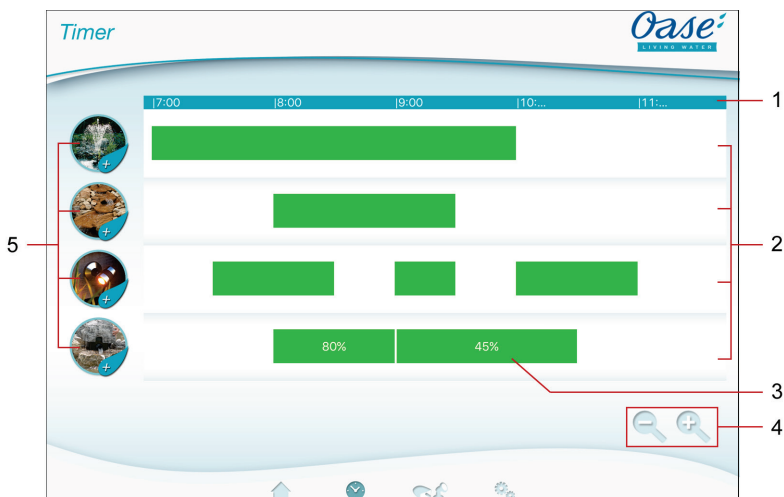

Okno "Czas sterowania"



FMR0023

- 1 Podziałka 24-godzinna (0:00 godz. ... 24:00 godz.)
- 2 Oś czasu do ilustrowania zaprogramowanych czasów sterowania
 - Do każdego gniazdka wtykowego jest przyporządkowana oś czasu.
 - Zaprogramowane czasy sterowania są pokazywane w postaci zielonych wykresów słupkowych na osi czasu.
 - Dotykając obszarów w obrębie osi czasów dopasowywany jest wyświetlacz:
 - Przesuwać palcem w prawo lub lewo, żeby wyświetlić inne czasy.
 - Rozszerzyć palce, żeby rozciągnąć osie czasu.
 - Łączyć palce, żeby zawęzić osie czasu.
- 3 Zaprogramowany czas sterowania
 - Zielony wykres słupkowy pokazuje przedział czasu, w którym gniazdko wtykowe jest włączone.
 - Czas włączenia i wyłączenia jest odczytywany na podziałce 24-godzinnej.
 - W przypadku gniazdka wtykowego ze ściemniaczem pokazywana jest dodatkowo nastawiona wartość procentowa ściemniacza.
- 4 Pomoc do obsługi małego wyświetlacza:
 -  Symbol dotykowy
 - Zawężanie osi czasu.
 -  Symbol dotykowy
 - Rozciąganie osi czasu.
- 5 Symbol dotykowy gniazdka wtykowego
 - Dotknąć symbol w celu zaprogramowania nowego czasu sterowania.

7.2.1 Dodanie czasu sterowania



Okno "Czas sterowania"

Add new timer

Dimmer	Start time	End time
 <div style="display: flex; align-items: center;"> <div style="width: 100%; height: 20px; background: linear-gradient(to bottom, #4CAF50 80%, #ccc 80%);"></div> <div style="margin-left: 5px; font-size: 10px;">100 %</div> </div>	<div style="display: flex; justify-content: space-between; font-size: 8px;"> 17 03 18 08 </div> <div style="display: flex; justify-content: space-between; font-size: 10px;"> 19 09 20 10 </div> <div style="display: flex; justify-content: space-between; font-size: 10px;"> 21 11 22 30 </div> <div style="display: flex; justify-content: space-between; font-size: 8px;"> 22 12 23 13 </div>	<div style="display: flex; justify-content: space-between; font-size: 8px;"> 19 27 20 28 </div> <div style="display: flex; justify-content: space-between; font-size: 10px;"> 21 29 22 30 </div> <div style="display: flex; justify-content: space-between; font-size: 10px;"> 23 31 00 32 </div> <div style="display: flex; justify-content: space-between; font-size: 8px;"> 01 33 02 34 </div>

FMR0024

Należy postępować w sposób następujący:

1. Dotknąć symbol potrzebnego gniazdka wtykowego albo wolny obszar na osi czasu i przytrzymać.
 - Nowy czas sterowania zostanie wyświetlony.
2. Pionowo przesunąć palcem przez ciąg liczb, aż zostanie ustawiony wymagany czas włączenia i wyłączenia.
3. W przypadku gniazdka wtykowego ze ściemniaczem nastawić dodatkowo wartość procentową ściemnienia.
4. Dotknąć , w celu dodania czasu sterowania.
 - Czas sterowania jest pokazany na osi czasu.

W celu anulowania tego ustawienia dotknąć .

7.2.2 Zmiana / usunięcie czasu sterowania



Okno "Czas sterowania"

Change time

Dimmer	Start time	End time
 <div style="display: flex; align-items: center;"> <div style="width: 100%; height: 20px; background: linear-gradient(to bottom, #4CAF50 81%, #ccc 81%);"></div> <div style="margin-left: 5px; font-size: 10px;">81 %</div> </div>	<div style="display: flex; justify-content: space-between; font-size: 8px;"> 16 27 17 58 </div> <div style="display: flex; justify-content: space-between; font-size: 10px;"> 18 59 19 00 </div> <div style="display: flex; justify-content: space-between; font-size: 10px;"> 20 01 21 02 </div> <div style="display: flex; justify-content: space-between; font-size: 8px;"> 00 03 01 04 </div>	<div style="display: flex; justify-content: space-between; font-size: 8px;"> 19 27 20 28 </div> <div style="display: flex; justify-content: space-between; font-size: 10px;"> 21 29 22 30 </div> <div style="display: flex; justify-content: space-between; font-size: 10px;"> 23 31 00 32 </div> <div style="display: flex; justify-content: space-between; font-size: 8px;"> 01 33 02 34 </div>

FMR0025

Zmiana czasu sterowania

Należy postępować w sposób następujący:

1. Dotknąć wymagany czasu sterowania i przytrzymać.
 - Czas sterowania jest wyświetlany.
2. Pionowo przesunąć palcem przez ciąg liczb, żeby ustawić wymagany czas włączenia i wyłączenia.
3. W przypadku gniazdka wtykowego ze ściemniaczem nastawić dodatkowo wymaganą wartość procentową.
4. Wprowadzenie ustawień do pamięci:

5. Dotknąć w celu zatwierdzenia dokonanych zmian.
 - Czas sterowania jest pokazany na osi czasu.

W celu anulowania tego ustawienia dotknąć .

Usunięcie czasu sterowania

Należy postępować w sposób następujący:

1. Dotknąć wymagany czasu sterowania i przytrzymać.
 - Czas sterowania jest wyświetlany.
2. Dotknąć , w celu usunięcia zaprogramowanego czasu sterowania.
 - Postawione zostanie pytanie kontrolne, czy tylko ten czas sterowania albo wszystkie zaprogramowane czasy sterowania mają być usunięte.
3. Dotknąć wymaganą opcję.
 - Czas sterowania albo czasy sterowania gniazdem wtykowym zostaną skasowane.

7.3 Okno "Moje urządzenia"



Okno "Moje urządzenia"

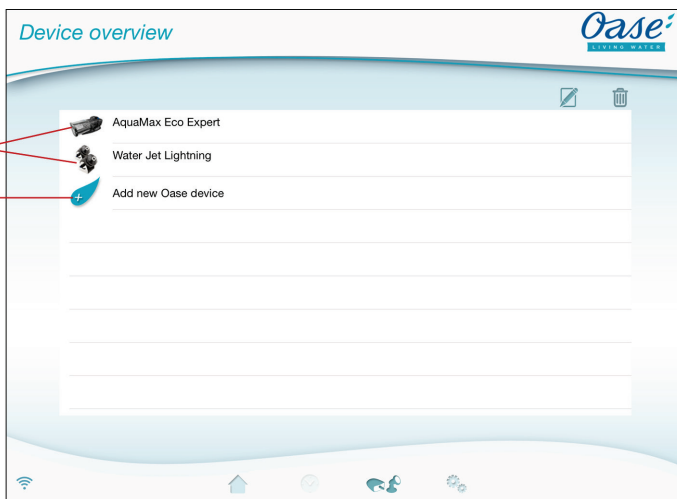

FMR0016

- 1 Już dodane urządzenia
- 2 Dodanie nowego urządzenia



- Dodanie nazwy urządzenia**
- Wybrać urządzenie i dotknąć symbol "dotyk".



- Usunięcie urządzenia**
- Wybrać urządzenie i dotknąć symbol "dotyk".





7.3.1 Dodanie urządzenia współpracującego z EGC



Okno "Moje urządzenia"

Do InScenio FM-Master EGC można dodać maksymalnie 10 urządzeń EGC lub urządzeń z pilotem zdalnego sterowania.

Należy postępować w sposób następujący:

1. Dotknąć , żeby otworzyć listę dostępnych urządzeń marki OASE.
 - Po otwarciu InScenio FM-Master EGC automatycznie szuka podłączonych urządzeń EGC. Urządzenia EGC muszą być prawidłowo połączone z układem sieciowym EGC i włączone, żeby InScenio FM-Master EGC mógł znaleźć urządzenia EGC. Wykryte urządzenia są kolorowo zaznaczone na liście i pod nazwą produktu występuje napis "Urządzenie wykryte".
 - Urządzenia nadające się do współpracy z EGC są oznakowane przez logo EGC (Easy Garden Control) na obrazie produktu.
 - W celu ponowienia procesu szukania podłączonych urządzeń EGC dotknąć .
2. Na liście wybrać wymagane urządzenie nadające się do współpracy z EGC.
 - Dodawane mogą być tylko te urządzenia EGC, które zostały wykryte przez InScenio FM-Master EGC w układzie sieciowym EGC.
 - W celu otrzymania informacji na temat tego urządzenia należy dotknąć . Jeżeli poniższe pytanie kontrolne zostanie potwierdzone z "OK", to w przeglądarce otworzy się strona internetowa OASE z informacjami o produkcie.
3. Dotknąć , w celu dodania urządzenia.
 - Urządzenie zostało dodane do listy urządzeń.
4. W celu nadania nazwy dodanemu urządzeniu należy przełączyć do przeglądu urządzeń.
 - Na przeglądzie urządzeń wybrać wymagane urządzenie i dotknąć .
 - Otwiera się okno dialogowe.
6. Wpisać nazwę urządzenia i potwierdzić z "OK".
 - Nazwa urządzenia została przydzielona.



WSKAZÓWKA

W przypadku występowania kilku urządzeń jednego typu należy powtórzyć ten proces dla każdego urządzenia.

7.3.2 Dodawanie urządzeń z pilotem zdalnego sterowania







Okno "Moje urządzenia"

Do InScenio FM-Master EGC można dodać maksymalnie 10 urządzeń EGC lub urządzeń z pilotem zdalnego sterowania.



iOS

Należy postępować w sposób następujący:

- Dotknąć , żeby otworzyć listę z dostępnymi urządzeniami marki OASE.
 - Po otwarciu InScenio FM-Master EGC automatycznie szuka podłączonych urządzeń EGC.
 - Urządzenia z pilotem zdalnego sterowania są oznakowane symbolem pilota na obrazie produktu.
- Na liście wybrać wymagane urządzenie z pilotem zdalnego sterowania.
 - W celu otrzymania informacji na temat tego urządzenia należy dotknąć . Jeżeli poniższe pytanie kontrolne zostanie potwierdzone z "OK", to w przeglądarce otworzy się strona internetowa OASE z informacjami o produkcie.
- Dotknąć , w celu dodania urządzenia.
 - Wyświetlane jest pytanie kontrolne do uczenia (powiązania) pilota zdalnego sterowania.
- Na urządzeniu nacisnąć przycisk uczenia i potem potwierdzić pytanie kontrolne z "OK".
 - Funkcja klawisza uczenia jest opisana w instrukcji użytkowania urządzenia.
 - Pilot zdalnego sterowania został nauczony (powiązany).
 - Urządzenie zostało dodane do listy urządzeń.
- W celu nadania nazwy dodanemu urządzeniu należy przełączyć do przeglądu urządzeń.
- Na przeglądzie urządzeń wybrać wymagane urządzenie i dotknąć .
 - Otwiera się okno dialogowe.
- Wpisać nazwę urządzenia i potwierdzić z "OK".
 - Nazwa urządzenia została przydzielona.

Android

Należy postępować w sposób następujący:

- Dotknąć , żeby otworzyć listę dostępnych urządzeń marki OASE.
 - Po otwarciu InScenio FM-Master EGC automatycznie szuka podłączonych urządzeń.
 - Urządzenia z pilotem zdalnego sterowania są oznakowane symbolem pilota na obrazie produktu.
- Na liście wybrać wymagane urządzenie z pilotem zdalnego sterowania.
 - W celu otrzymania informacji na temat tego urządzenia należy dotknąć . Jeżeli poniższe pytanie kontrolne zostanie potwierdzone z "OK", to w przeglądarce otworzy się strona internetowa OASE z informacjami o produkcie.
- Dotknąć , w celu dodania urządzenia.
- Potwierdzić pytanie kontrolne.
- Wpisać nazwę urządzenia i potwierdzić z "OK".
 - Wyświetlane jest pytanie kontrolne do uczenia (powiązania) pilota zdalnego sterowania.
- Na urządzeniu nacisnąć przycisk uczenia i potem potwierdzić pytanie kontrolne z "OK".
 - Pilot zdalnego sterowania został nauczony (powiązany).
 - Urządzenie zostało dodane do listy urządzeń.
 - Nazwa urządzenia została przydzielona.



WSKAZÓWKA

Nazwa urządzenia może zawierać także opisy klawiszy w przypadku wirtualnego pilota zdalnego sterowania. Przykładowy InScenio FM-Master 3:

- "Bio-staw - 1:Światło 2:Skimer 3:Wodospad"



WSKAZÓWKA

Wirtualny pilot zdalnego sterowania w oknie "Home" można także uczyć po dodaniu urządzenia.

- W celu uczenia należy nacisnąć odpowiedni przycisk na wirtualnym pilocie zdalnego sterowania.
- Powiązanie pilota zdalnego sterowania jest opisane w instrukcji użytkowania dodawanego urządzenia.

7.3.3 Filtr ProfiClear Premium – Upgrade na EGC



Okno "Moje urządzenia"

Do nawiązania połączenia filtra ProfiClear Premium z InScenio FM-Master EGC konieczna jest kompatybilność ze sterownikiem EGC. W przypadku starszych filtrów ProfiClear Premium można osiągnąć kompatybilność przez osobne nabycie Upgrade sterownika (numer artykułu 47723).

Warunki do nawiązania połączenia filtra ProfiClear Premium z InScenio FM-Master EGC:



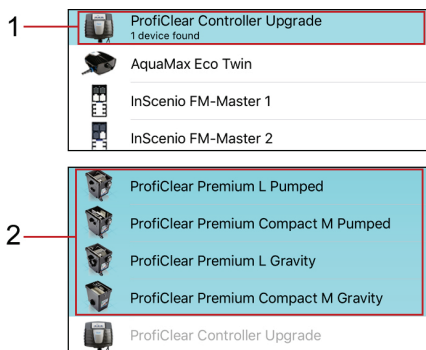



- Filtr ProfiClear Premium jest prawidłowo podłączony do modułu sterownika EGC.
- Sterownik ProfiClear jest prawidłowo podłączony kablem EGC do InScenio FM-Master EGC.
- Sterownik ProfiClear jest włączony (występuje połączenie z siecią prądową).



FMR0053

- 1 ProfiClear Controller Upgrade
 - Pierwszą czynnością jest wybranie ProfiClear Controller i jego powiązanie.
- 2 Wersje ProfiClear Premium
 - Drugą czynnością jest wybranie odpowiedniej wersji ProfiClear Premium i wprowadzenie na listę urządzeń. Przy tym filtr zostanie automatycznie powiązany ze sterownikiem.

Należy postępować w sposób następujący:

1. Dotknąć , żeby otworzyć listę dostępnych urządzeń marki OASE.
 - Po otwarciu InScenio FM-Master EGC automatycznie szuka podłączonych urządzeń EGC. Urządzenia EGC muszą być prawidłowo połączone z układem sieciowym EGC i włączone, żeby InScenio FM-Master EGC mógł znaleźć urządzenia EGC. Wykryte urządzenia są kolorowo zaznaczone na liście i pod nazwą produktu występuje napis "Urządzenie wykryte".
 - W celu ponowienia procesu szukania podłączonych urządzeń EGC dotknąć .
 - Urządzenia nadające się do współpracy z EGC są oznakowane przez logo EGC (Easy Garden Control) na obrazie produktu.
2. Na liście wybrać urządzenie "ProfiClear Controller Upgrade".
 - Urządzenie można dodać tylko wtedy, gdy InScenio FM-Master EGC wykrył to urządzenie w układzie sieciowym EGC.
 - W celu otrzymania informacji na temat tego urządzenia należy dotknąć . Jeżeli poniższe pytanie kontrolne zostanie potwierdzone z "OK", to w przeglądarce otworzy się strona internetowa OASE z informacjami o produkcie.
3. Dotknąć , w celu dodania urządzenia.
 - Ukazuje się komunikat, że następną czynnością jest przyporządkowanie do ProfiClear Controller jednego ProfiClear Premium.
4. Na liście wersji ProfiClear Premium wybrać wersję, która jest połączona z ProfiClear Controller.
 - Wersje ProfiClear Premium są kolorowo zaznaczone na liście.
 - W celu otrzymania informacji na temat tego urządzenia należy dotknąć . Jeżeli poniższe pytanie kontrolne zostanie potwierdzone z "OK", to w przeglądarce otworzy się strona internetowa OASE z informacjami o produkcie.
5. Dotknąć , w celu dodania urządzenia.
 - Filtr ProfiClear Premium został powiązany i dodany do listy urządzeń.
6. W celu nadania nazwy dodanemu urządzeniu należy przełączyć do przeglądu urządzeń.
7. Na przeglądzie urządzeń wybrać wymagane urządzenie i dotknąć .
 - Otwiera się okno dialogowe.
8. Wpisać nazwę urządzenia i potwierdzić z "OK".
 - Nazwa urządzenia została przydzielona.

7.3.4 Usunięcie urządzenia



Okno "Moje urządzenia"

Wersja 1

Należy postępować w sposób następujący:

1. Na liście urządzeń wybrać urządzenie przewidziane do skasowania.
2. Dotknąć .
3. Pytanie kontrolne potwierdzić z "OK".
 - Urządzenie zostało usunięte.

Wersja 2

Należy postępować w sposób następujący:

1. Dotknąć pasek z urządzeniem przewidzianym do usunięcia, przytrzymać i przesunąć w lewo.

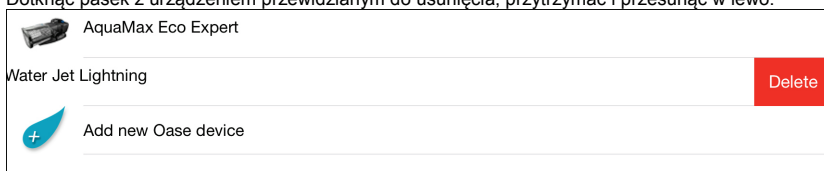

2. Dotknąć "Usuń".
 - Urządzenie zostało usunięte.



7.4 Okno "Settings"



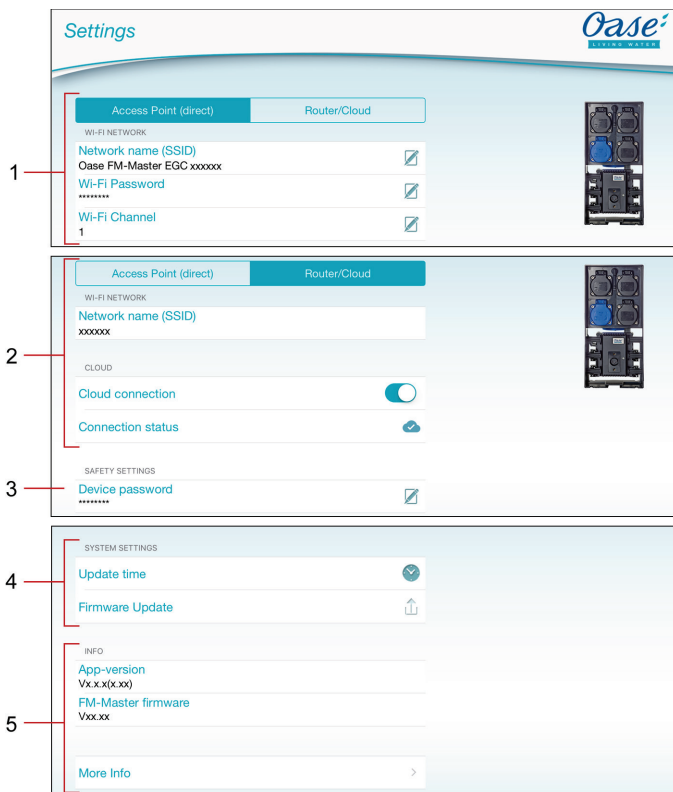





Okno "Settings"



FMR0021

- 1 Za pomocą przycisku **Access Point (direct)** jest włączany InScenio FM-Master EGC w trybie Access-Point. W tym trybie działania, smartfon / tablet poprzez WIFI "Oase FM-Master <xxxxxx>" jest bezpośrednio połączony z InScenio FM-Master EGC. (→ Nawiązanie bezpośredniego połączenia WIFI (tryb Access-Point))
 - Nazwa układu sieciowego (SSID)
 - Urządzenie udostępnia bezprzewodowy układ sieciowy (WIFI) pod podaną nazwą układu sieciowego, z którym smartfon / tablet jest bezpośrednio połączony.
 - Nazwa układu sieciowego w ustawieniach fabrycznych znajduje się na InScenio FM-Master EGC na naklejce obok tabliczki znamionowej. (→ Nawiązanie bezpośredniego połączenia WIFI (tryb Access-Point))
 - Za pomocą symbolu dotykowego  dokonywana jest zmiana nazwy układu sieciowego. Sześciu ostatnich znaków "xxxxxx" nie da się zmienić, ponieważ są one specyficzne dla urządzenia. (→ Zmiana nazwy układu sieciowego)
 - Hasło WIFI
 - Hasło "oase1234" w ustawieniach fabrycznych znajduje się na InScenio FM-Master EGC na naklejce obok tabliczki znamionowej. (→ Uruchomienie)
 - Za pomocą symbolu dotykowego  dokonywana jest zmiana hasła WIFI dla bezpośredniego połączenia WIFI (Access Point). (→ Zmiana hasła WIFI)
 - Kanał WIFI

- Jeżeli ustawiony kanał jest już wykorzystywany na inne połączenia, to występuje możliwość przejścia na inny kanał.
 - Zakłócenia w połączeniu WIFI można przypuszczalnie usunąć przez wybór innego kanału.
- 2 Za pomocą przycisku  włączany jest InScenio FM-Master EGC w trybie działania Router/Cloud. W tym trybie działania InScenio FM-Master EGC jest połączony z dostępną siecią WIFI routera. Do obsługi konieczne jest połączenie smartfona / tabletu z tym samym WIFI.
(→ Nawiązanie połączenia z routerem WIFI poprzez WPS (tryb Router/Cloud))
(→ Ręczne nawiązanie połączenia z routerem WIFI (tryb Router/Cloud))
- Nazwa układu sieciowego (SSID)
 - Pokazuje sieć WIFI, z którą InScenio FM-Master EGC jest połączony.
 - Połączenie z Cloud (→ Aktywowanie połączenie z Cloud)
 - Poprzez symbol dotykowy  następuje połączenie lub rozłączenie połączenia InScenio FM-Master EGC z OASE-Cloud.
 - Status połączenia (→ Aktywowanie połączenie z Cloud)
 -  InScenio FM-Master EGC jest połączony z OASE-Cloud.
 -  InScenio FM-Master EGC nie ma połączenia z OASE-Cloud.
- 3 Hasło urządzenia
- Za pomocą symbolu dotykowego  przydzielane jest nowe hasło urządzenia. W celu zmiany konieczne jest podanie aktualnego hasła urządzenia. (→ Zmiana hasła urządzenia)
- 4 Ustawienia systemowe
- Dotknięcie symbolu  powoduje aktualizację czasu systemu InScenio FM-Master EGC i zsynchronizowanie z czasem urządzenia sterującego. (→ Aktualizacja czasu systemu)
 - Za pomocą symbolu dotykowego  dokonywana jest aktualizacja oprogramowania sprzętu. (→ Aktualizacja oprogramowania sprzętu)
 - W celu aktualizacji konieczne jest podanie aktualnego hasła urządzenia.
- 5 Wyświetlanie informacji o urządzeniu. (→ Aktualizacja oprogramowania sprzętu)

7.4.1 Nawiązanie połączenia z routerem WIFI poprzez WPS (tryb Router/Cloud)



Okno "Settings"

Warunek:

- Smartfon / tablet jest bezpośrednio (tryb Access Point) połączony z InScenio FM-Master EGC. (→ Nawiązanie bezpośredniego połączenia WIFI (tryb Access-Point))
- Kompatybilność z następującymi standardami WIFI:
 - InScenio FM-Master EGC: 802.11b
 - InScenio FM-Master EGC: 802.11n+g+b

Należy postępować w sposób następujący:

1. Dotknąć **Router/Cloud**.
2. W oknie wybrać opcję "WPS".
 - WPS jest aktywowane. W ciągu 2 minut włączyć WPS na routerze WIFI. W razie potrzeby przeczytać instrukcję obsługi routera.
 - Połączenie zostało nawiązane, gdy dioda LED na InScenio FM-Master EGC miga powoli na zielono (2 sekundy świeci, 1 sekundę nie świeci).
3. Smartfon / tablet jest połączony z WIFI routera.
 - Teraz aplikacja może połączyć się z InScenio FM-Master EGC poprzez router.

7.4.2 Ręczne nawiązanie połączenia z routerem WIFI (tryb Router/Cloud)



Okno "Settings"

Warunek:

- Smartfon / tablet jest bezpośrednio (tryb Access Point) połączony z InScenio FM-Master EGC. (→ Nawiązanie bezpośredniego połączenia WIFI (tryb Access-Point))
- Kompatybilność z następującymi standardami WIFI:
 - InScenio FM-Master EGC: 802.11b
 - InScenio FM-Master EGC: 802.11n+g+b

Należy postępować w sposób następujący:

1. Dotknąć **Router/Cloud**.
2. W oknie wybrać opcję "Połączenie ręczne".
3. Wpisać nazwę układu sieciowego (SSID) routera.
4. Wpisać hasło routera i potwierdzić z "OK".
 - Nawiązanie połączenia jest potwierdzane sygnałem ostrzegawczym.
 - Połączenie zostało nawiązane, gdy dioda LED na InScenio FM-Master EGC miga powoli na zielono (2 sekundy świeci, 1 sekundę nie świeci).
5. Smartfon / tablet jest połączony z WIFI routera.
 - Teraz aplikacja może połączyć się z InScenio FM-Master EGC poprzez router.

7.4.3 Zmiana nazwy układu sieciowego



Okno "Settings"

Zmiana jest możliwa tylko w trybie działania Access-Point. (→ Nawiązanie bezpośredniego połączenia WIFI (tryb Access-Point))

Należy postępować w sposób następujący:

1. Obok "Nazwa układu sieciowego (SSID)" dotknąć .
 - Wpisać hasło urządzenia.
2. Wpisać nową nazwę układu sieciowego i potwierdzić z "Zmień".
 - InScenio FM-Master EGC sygnalizuje dźwiękowo pomyślne przeprowadzenie zmiany.
 - Połączenie WIFI z InScenio FM-Master EGC zostanie przerwane i ponownie nawiązane.
3. Nawiązać połączenie WIFI pod nową nazwą układu sieciowego.

7.4.4 Zmiana hasła WIFI



Okno "Settings"

Zmiana jest możliwa tylko w trybie działania Access-Point. (→ Nawiązanie bezpośredniego połączenia WIFI (tryb Access-Point))

Należy postępować w sposób następujący:

1. Obok "Hasło WIFI" dotknąć .
 - Wpisać hasło urządzenia.
2. Wpisać nowe, obowiązujące hasło WIFI, powtórzyć wpis i potwierdzić ze "Zmień".
 - InScenio FM-Master EGC sygnalizuje dźwiękowo pomyślne przeprowadzenie zmiany.
 - Połączenie WIFI z InScenio FM-Master EGC zostanie przerwane i ponownie nawiązane.
3. Nawiązać połączenie WIFI z użyciem nowego hasła.

W przypadku smartfona / tabletu z systemem Android, po zmianie hasła WIFI uwierzytelnianie może przebiegać wadliwie, ponieważ nowe hasło nie jest automatycznie kontrolowane. Środki zaradcze:

- W ustawieniach WIFI smartfona / tabletu wybrać nazwę układu sieciowego i wpisać nowe hasło WIFI.
- W smartfonie / tablecie usunąć WIFI, ponownie wybrać WIFI i połączyć.

7.4.5 Aktywowanie połączenie z Cloud



Okno "Settings"

Urządzenia EGC podłączone do InScenio FM-Master EGC mogą być kontrolowane zewsząd poprzez witrynę internetową OASE. W tym celu InScenio FM-Master EGC musi być połączony z OASE-Cloud i potem dodany do witryny internetowej. W celu dodania InScenio FM-Master EGC do witryny internetowej potrzebny jest numer seryjny urządzenia i hasło urządzenia.

Warunek:

Nawiązanie połączenia z OASE-Cloud jest możliwe tylko z InScenio FM-Master EGC i w trybie Router/Cloud.

(→ Nawiązanie połączenia z routerem WIFI poprzez WPS (tryb Router/Cloud))

(→ Ręczne nawiązanie połączenia z routerem WIFI (tryb Router/Cloud))



Należy postępować w sposób następujący:

1. Pod Cloud dotknąć , żeby aktywować połączenie Cloud.
 - Otwiera się okno dialogowe i przedstawia numer seryjny urządzenia. Zanotować numer seryjny urządzenia. On jest niezbędny do dodania InScenio FM-Master EGC do witryny internetowej.

Na komputerze lub smartfonie / tablecie:

2. W przeglądarce internetowej podać adres <https://egccloud.oase-livingwater.com>, żeby otworzyć witrynę internetową OASE.
3. Zalogować się w witrynie internetowej.
 - Do zalogowania się konieczne jest jednorazowe zarejestrowanie się.
4. InScenio FM-Master EGC dodać do witryny internetowej.
 - Numer seryjny urządzenia jest potrzebny (jest pokazywany przy aktywowaniu połączenia Cloud).
 - Hasło urządzenia jest potrzebne (zostało ustalone przy rozruchu). Hasło urządzenia można zmienić. (→ Zmiana hasła urządzenia)

W aplikacji „Easy Control”

5. W menu "Settings" pod "Cloud" sprawdzić status połączenia.
 -  InScenio FM-Master EGC jest połączony z OASE-Cloud.
 -  InScenio FM-Master EGC nie ma połączenia z OASE-Cloud.
 - Nawiązywanie połączenia internetowego może trwać kilka minut - w zależności od połączenia internetowego.

7.4.6 Zmiana hasła urządzenia



Okno "Settings"

Hasło urządzenia chroni InScenio FM-Master EGC przed niedozwolonym dostępem. Ono jest ustalane podczas rozruchu, ale można je potem zmienić.

W razie zapomnienia hasła urządzenia należy resetować ustawienia układu sieciowego lub przywrócić znów ustawienia fabryczne. Przy nawiązywaniu połączenia między InScenio FM-Master EGC i aplikacją „Easy Control” należy potem ponownie ustalić hasło urządzenia.

- Hasło urządzenia jest potrzebne do
 - dodania InScenio FM-Master EGC do witryny internetowej,
 - zmiany SSID w trybie Access-Point albo hasła WIFI.
- Hasło urządzenia jest automatycznie kasowane przy
 - aktualizacji oprogramowania sprzętu,
 - resece ustawień układu sieciowego (→ Reset ustawień układu sieciowego),
 - odtworzeniu ustawień fabrycznych (→ Odtworzenie ustawień fabrycznych).

Należy postępować w sposób następujący:

1. Obok "Hasło urządzenia" dotknąć .
 - Kontrola starego hasła urządzenia.
2. Wpisać stare hasło urządzenia i potwierdzić z "OK".
3. Wpisać nowe hasło urządzenia, ponownie wpisać i potwierdzić z "OK".



WSKAZÓWKA

Po zmianie hasła urządzenia następuje automatycznie zablokowanie InScenio FM-Master EGC w witrynie internetowej OASE.

- Z witryny internetowej musi zostać usunięty InScenio FM-Master EGC i następnie na nowo dodany. Do przeprowadzenia tego potrzebny jest numer seryjny urządzenia i nowe hasło urządzenia.

7.4.7 Aktualizacja czasu systemu



Okno "Settings"

Należy postępować w sposób następujący:

1. Dotknąć  znajdujący się obok "Aktualizacja czasu systemu".
 - Symbol dotykowy jest aktywny, gdy występuje różnica między czasem systemu InScenio FM-Master EGC a czasem urządzenia sterującego.
 - Czas jest aktualizowany tylko przy aktywnym symbolu dotykowym.
2. Pytanie kontrolne potwierdzić z "OK".

7.4.8 Aktualizacja oprogramowania sprzętu



Okno "Settings"

Podczas aktualizacji oprogramowania sprzętu przełącza się InScenio FM-Master EGC na tryb aktualizacji oprogramowania sprzętu i udostępnia nowy układ sieciowy. Do zainstalowania tej aktualizacji konieczne jest połączenie smartfona / tabletu z tym układem sieciowym.

Warunki do wykonania bezbłędnej aktualizacji oprogramowania sprzętu:

- Inne połączenia WIFI z InScenio FM-Master EGC są rozłączone.
- Połączenie WIFI wykazuje dobrą jakość sygnału.
- Aplikacja FM Master nie zostanie zakończona podczas aktualizacji.
- Tryb oszczędzania energii smartfona / tabletu nie jest aktywny.
- Akumulator smartfona / tabletu jest dostatecznie naładowany. Aktualizacja trwa około 2 minuty.
- Zasilanie napięciem InScenio FM-Master EGC nie zostanie przerwane.

Należy postępować w sposób następujący:

1. Obok „FM-Master Firmware” dotknąć .
2. Potwierdzić wskazówki o bezbłędnej aktualizacji oprogramowania sprzętu.
 - InScenio FM-Master EGC przełącza się na tryb aktualizacji oprogramowania sprzętu i potwierdza zmianę sygnałem akustycznym.
 - InScenio FM-Master EGC udostępnia układ sieciowy „OASE_UPDATE_xxxxxx” lub „OASE_UPDATE_EGC_xxxxxx”.
 - Instrukcja do zmiany układu sieciowego jest pokazywana.
3. Smartfon / tablec połączyć z układem sieciowym „OASE_UPDATE_xxxxxx” lub „OASE_UPDATE_EGC_xxxxxx”.
 - Na postawione pytanie kontrolne podać standardowe hasło InScenio FM-Master EGC (patrz tabliczka znamionowa na urządzeniu).
4. Przełączyć do okna "Ustawienia" aplikacji i potwierdzić instrukcję.
 - Aktualizacja zostanie uruchomiona.
 - Przebieg aktualizacji jest wyświetlany.
5. Po pomyślnym przeprowadzeniu aktualizacji oprogramowania połączyć znów smartfon / tablec z WIFI urządzenia InScenio FM-Master EGC.

7.4.9 Wyświetlanie informacji o urządzeniu



Okno "Settings"

Wyświetlane informacje:

- Wersja aplikacji Easy Control App
- Wersja oprogramowania sprzętu InScenio FM-Master EGC

Dotknąć "Dalsze informacje", żeby wyświetlić:

- Numer seryjny InScenio FM-Master EGC
- Lokalny adres IP
- Adres IP InScenio FM-Master EGC
- Dotknąć [Informacje o produkcie / FAQ](#), żeby otworzyć stronę internetową OASE i otrzymać pogłębiające informacje o produkcie i rozwiązywaniu problemów.

7.4.10 Reset ustawień układu sieciowego

Przywrócone zostaną ustawienia fabryczne układu sieciowego. Wprowadzone do pamięci dane współpracujących urządzeń oraz nastawienia zegara sterującego pozostają zachowane.

Należy postępować w sposób następujący:

J

1. Ściągnąć zatyczkę.
2. Kołek serwisowy włożyć do otworu między obiema górnymi gniaздkami aż do odczuwalnego oporu. Klawisz resetu został osiągnięty.
3. Klawisz reset przytrzymać wciśnięty przez około 5 sekund.
 - Rozlegną się krótkie sygnały ostrzegawcze, które potwierdzają skasowanie ustawień układu sieciowego.
 - Reset ustawień układu sieciowego został dokonany, gdy dioda LED na InScenio FM-Master EGC świeci się zielono.
 - Nazwa układu sieciowego (SSID) i hasło routera WIFI są skasowane.
 - Przywrócone zostało hasło WIFI fabrycznie ustawione dla InScenio FM-Master EGC.
 - Hasło urządzenia jest skasowane.
 - InScenio FM-Master EGC włącza się w trybie Access-Point i teraz może zostać połączony ze smartfonem / tabletem.
4. Nałożyć zatyczkę.

7.4.11 Odtworzenie ustawień fabrycznych

Stan ustawień fabrycznych InScenio FM-Master EGC zostanie przywrócony. Wszystkie wprowadzone dane ulegną skasowaniu.

Należy postępować w sposób następujący:

J

1. Ściągnąć zatyczkę.
2. Kołek serwisowy włożyć do otworu między obiema górnymi gniaздkami aż do odczuwalnego oporu. Klawisz resetu został osiągnięty.
3. Przycisk serwisowy przytrzymać wciśnięty przez co najmniej 15 sekund.
 - Po 5 sekundach rozlegną się krótkie sygnały ostrzegawcze, które potwierdzają skasowanie ustawień układu sieciowego. Po kolejnych 10 sekundach rozlegnie się ciągły sygnał ostrzegawczy. Następnie zaczyna migać dioda LED i rozpoczyna się przywracanie ustawień fabrycznych.
 - Ustawienia fabryczne zostały przywrócone, gdy dioda LED świeci zielono.
 - Nazwa układu sieciowego (SSID) i hasło routera WIFI zostały skasowane.
 - Przywrócone zostało hasło WIFI fabrycznie ustawione dla InScenio FM-Master EGC.
 - Hasło urządzenia jest skasowane.
 - Lista urządzeń jest skasowana.
 - InScenio FM-Master EGC włącza się w trybie Access-Point i teraz może zostać połączony ze smartfonem / tabletem.
4. Nałożyć zatyczkę.

8 Usuwanie usterek

8.1 Tabela usterek

Usterka	Przyczyna	Środki zaradcze
Połączenie WiFi nie jest nawiązywane, mimo że nazwa układu sieciowego jest pokazywana w ustawieniach WiFi	Smartfon / tablet nie potrafi aktualizować wpisanych danych połączenia z układem sieciowym	iOS: <ul style="list-style-type: none"> Wybrać układ sieciowy i dotknąć  Dotknąć "Ignoruj ten układ sieciowy", w celu usunięcia tego układu sieciowego Następnie ponownie nawiązać połączenie z układem sieciowym Android: <ul style="list-style-type: none"> Wybrać układ sieciowy i dotknąć "Usuń", w celu usunięcia tego układu. Następnie ponownie nawiązać połączenie z układem sieciowym
	Standardowy WiFi ustawiony w routerze nie jest kompatybilny z InScenio FM-Master EGC	InScenio FM-Master EGC współpracuje tylko ze standardowym WiFi 802.11b InScenio FM-Master EGC współpracuje ze standardowym WiFi 802.11n+g+b <ul style="list-style-type: none"> W razie potrzeby na routerze aktywować standardowy WiFi (patrz instrukcja obsługi routera)
InScenio FM-Master EGC nie reaguje na rozkazy	WiFi w smartfonie / tablecie nie jest aktywny	Włączyć WiFi w smartfonie / tablecie i nawiązać połączenie z InScenio FM-Master EGC
	Źródła zakłóceń między smartfonem / tabletem i InScenio FM-Master EGC	<ul style="list-style-type: none"> Zmniejszyć odstęp między smartfonem / tabletem i InScenio FM-Master EGC Wybrać inne miejsce do obsługi Usunąć wszelkie przeszkody pomiędzy InScenio FM-Master EGC a smartfonem / tabletem Przy bezpośrednim połączeniu WiFi (Access Point) pomiędzy InScenio FM-Master EGC i smartfonem/tabletem wybrać inny kanał WiFi (→ Okno "Settings")
	Za duży odstęp między smartfonem / tabletem i InScenio FM-Master EGC	<ul style="list-style-type: none"> Zredukować odstęp, nie przekraczać zasięgu max. 80 m Zainstalować ogólnie dostępny w handlu regeneratory sygnału, żeby zwiększyć zasięg
	Antena WiFi na InScenio FM-Master EGC jest poluzowana lub nie jest podłączona	Podłączyć antenę WiFi, dokręcić ją i skierować na smartfon / tablet
	Antena WiFi na InScenio FM-Master EGC nie jest odpowiednio skierowana	Antenę WiFi skierować na smartfon / tablet lub na router
	Przerwane zasilanie prądowe InScenio FM-Master EGC	Podłączyć zasilanie prądowe <ul style="list-style-type: none"> Zielona dioda LED świeci Zielona dioda LED miga, gdy połączenie WiFi zostało nawiązane
	Odbiornik w InScenio FM-Master EGC uszkodzony	Konieczny kontakt z serwisem OASE
Aplikacja „Easy Control” już nie jest aktualna	Zainstalować aktualną aplikację „Easy Control” na smartfonie / tablecie	
System operacyjny smartfona / tabletu już nie jest aktualny	Aktualizować system operacyjny	
Regulator (ściemniacz) nie działa	Zadziałał bezpiecznik o wysokiej czułości <ul style="list-style-type: none"> Do gniazdka z regulacją (ściemnianiem) podłączono urządzenie nie nadające się do tego celu Dopuszczalna maksymalna moc została przekroczona 	<ul style="list-style-type: none"> Założyć nowy bezpiecznik (→ Dane techniczne) Do gniazdek z regulacją należy podłączać tylko urządzenia przeznaczone do tego celu Przestrzegać dopuszczalnej maksymalnej mocy
InScenio FM-Master EGC przelacza o niewłaściwej godzinie	Czas systemu InScenio FM-Master EGC nie jest zgodny z czasem rzeczywistym	Czas systemu należy zaktualizować i zsynchronizować z czasem urządzenia sterującego. (→ Aktualizacja czasu systemu)
Dodane zdalnie sterowane urządzenie OASE nie reaguje na rozkazy	Za duży odstęp od InScenio FM-Master EGC dla zdalnego sterowania 433,92 MHz	Zmniejszyć odstęp między InScenio FM-Master EGC i urządzeniem OASE, nie przekraczać zasięgu max. 80 m
Dodane urządzenie EGC nie reaguje na rozkazy	Przerwa w przewodzie sygnałowym Urządzenie EGC bez zasilania prądowego	Sprawdzić przyłącza EGC Podłączyć zasilanie prądowe
Brak połączenia między urządzeniem EGC i InScenio FM-Master EGC	Przerwa w przewodzie sygnałowym Urządzenie EGC bez zasilania prądowego	Sprawdzić przyłącza EGC Podłączyć zasilanie prądowe
Na rozkaz pilota zdalnego sterowania reaguje kilka urządzeń	Na kanale InScenio FM-Master EGC jest powiązanych (nauczonych) kilka urządzeń	Usunąć zbędne urządzenie <ul style="list-style-type: none"> Sposób usuwania jest opisany w instrukcji użytkownika dodawanego urządzenia

Usterka	Przyczyna	Środki zaradcze
Zółta dioda LED świeci	InScenio FM-Master EGC jest w trybie aktualizacji oprogramowania sprzętu	Połączyć z układem sieciowym „OASE_UPDATE_XXXXX” lub „OASE_UPDATE_EGC_XXXXX” i poprzez aplikację uruchomić aktualizację oprogramowania sprzętu
Dioda LED miga powoli (2 sekundy świeci, 1 sekundę nie świeci)	InScenio FM-Master EGC szuka połączenia WIFI z routerem	<ul style="list-style-type: none"> • Zredukować odstęp, nie przekraczać zasięgu max. 80 m • Usunąć źródła zakłóceń osłabiających sygnał WIFI (np. inne źródło sygnału, różnice wysokości) • Włączyć router WIFI • Na routerze aktywować funkcję WIFI • Jeżeli router już nie występuje lub jest wadliwy, to przeprowadzić reset ustawień układu sieciowego InScenio FM-Master EGC, żeby go bezpośrednio połączyć w trybie Access-Point (→ Reset ustawień układu sieciowego) • InScenio FM-Master EGC połączyć z innym routerem (→ Nawiązanie połączenia z routerem WIFI (tryb Router/Cloud))
Dioda LED miga na czerwono	Błąd wewnętrzny	<ul style="list-style-type: none"> • Odłączyć zasilanie prądowe, poczekać 10 sekund, włączyć zasilanie prądowe • InScenio FM-Master EGC przywrócić ustawienia fabryczne
Urządzenie nie startuje, czerwona dioda LED miga	Nie znaleziono oprogramowania sprzętu	Ręczne uruchomienie aktualizacji oprogramowania sprzętu (→ Ręczne uruchomienie aktualizacji oprogramowania sprzętu)

8.2 Ręczne uruchomienie aktualizacji oprogramowania sprzętu

Należy postępować w sposób następujący:

J

1. Odłączyć zasilanie prądowe.
2. Ściągnąć zatyczkę.
3. Kołek serwisowy włożyć do otworu między obiema górnymi gniaздkami aż do odczuwalnego oporu. Klawisz resetu został osiągnięty.
4. Przytrzymać wciśnięty przycisk reset.
5. Przywrócić zasilanie prądowe i równocześnie trzymać wciśnięty klawisz reset.
6. Po ok. 2 sekundach puścić klawisz reset.
 - InScenio FM-Master EGC jest w trybie aktualizacji oprogramowania sprzętu, gdy miga żółta dioda LED.
7. Połączyć smartfon / tablet poprzez WIFI z OASE_UPDATE_XXXXXX lub OASE_UPDATE_EGC_XXXXXX.
8. Uruchomić aktualizację oprogramowania sprzętu poprzez aplikację. (→ Aktualizacja oprogramowania sprzętu)
9. Nałożyć zatyczkę.

9 Czyszczenie i konserwacja



OSTRZEŻENIE

Napięcie elektryczne stanowi śmiertelne zagrożenie lub może spowodować odniesienie ciężkich obrażeń.

- Przed przystąpieniem do wykonywania czynności przy urządzeniu wyciągnąć wtyczkę sieciową.

9.1 Czyszczenie urządzenia

Urządzenie należy czyścić miękką, czystą i suchą szmatką. Nie wolno stosować żadnych agresywnych środków czyszczących ani rozpuszczalników chemicznych, ponieważ może to spowodować zniszczenie obudowy lub zakłócenie działania urządzenia.

9.2 Wymiana bezpiecznika

Regulator (ściemniacz) jest zabezpieczony bezpiecznikiem o wysokiej czułości.

Warunek:

- Wtyczka sieciowa podłączonych urządzeń jest wyciągnięta.

Należy postępować w sposób następujący:

K

1. Ściągnąć zatyczkę.
2. Podstawę bezpiecznika obrócić śrubokrętem o ćwierć obrotu w lewo pod lekkim naciskiem (zamknięcie ba-gnetowe).
3. Wyjąć podstawę bezpiecznika wraz z bezpiecznikiem o wysokiej czułości.
4. Wymienić bezpiecznik o wysokiej czułości.
Typ: → Dane techniczne
5. Ponownie wkręcić podstawę bezpiecznika.
6. Nałożyć zatyczkę.

10 Części ulegające zużyciu

- Bezpiecznik o wysokiej czułości regulatora (ściemniacza)

11 Części zamienne

Dzięki oryginalnym częściom zamiennym OASE urządzenie pozostaje bezpieczne i będzie nadal niezawodnie działać.

Rysunki i wykazy części zamiennych znajdują się na naszej stronie internetowej.



www.oase-livingwater.com/czescizamienne

12 Usuwanie odpadów



WSKAZÓWKA

Urządzenia nie wolno wyrzucać do pojemnika na odpady komunalne.

- Urządzenie uczynić nienadającym się do użytku poprzez odcięcie kabla zasilającego i oddać do utylizacji tylko poprzez przewidziany do tego system zwrotów.

Překlad originálu Návodu k použití.

Verze návodu k obsluze: 3.0

VAROVÁNÍ

- Tento přístroj nesmí být používán dětmi do 8 let a kromě toho i osobami se sníženými fyzickými, sensorickými nebo mentálními schopnostmi nebo nedostatkem zkušeností a vědomostí, pokud nejsou pod dohledem nebo nebyly poučeny o bezpečném používání přístroje a mohou z tohoto důvodu vzniknout nebezpečí.
- Děti si nesmí s přístrojem hrát.
- Čištění a uživatelská údržba nesmí být prováděna dětmi bez dozoru.
- Přístroj musí být zajištěn pomocí ochranného zařízení chybného proudu s jmenovitým poruchovým proudem maximálně 30 mA.
- Přístroj zapojte pouze tehdy, shodují-li se elektrické údaje přístroje s údaji elektrického napájení. Údaje o přístroji se nachází na typovém štítku přístroje, na obalu nebo v tomto návodu.
- Může dojít ke smrti nebo těžkým zraněním elektrickým proudem! Dříve, než sáhnete do vody, odpojte všechny elektrické přístroje, které jsou ve vodě, od elektrické sítě.
- Před zahájením prací na zařízení odpojte elektrickou zástrčku.
- Nenamáčejte přístroj nikdy do vody nebo jiných kapalin.
- Přístroj nesmíte používat, pokud jsou poškozené elektrické vodiče nebo kryty.

Obsah

1	Pokyny k tomuto návodu k použití	515
1.1	Výstražná upozornění v tomto návodu	515
1.1.1	Upozornění v tomto návodu	515
2	Bezpečnostní pokyny	515
2.1	Elektrická instalace podle předpisů	515
2.2	Bezpečný provoz	516
3	Rozsah dodávky	516
4	Popis výrobku	516
4.1	Použití v souladu s určeným účelem	517
5	Instalace a připojení	517
5.1	Připojení antény	517
5.2	Instalace InScenio FM-Master EGC	517
5.3	Připojení k elektrické síti	517
5.4	Připojení přístroje s funkcí EGC	518
5.5	Přístroj připojte na rozváděč napájení elektrickým proudem	518
6	Uvedení do provozu	519
6.1	Zobrazení provozního stavu	519
6.2	Nainstalujte aplikaci "OASE Easy Control"	519
6.3	Vytvoření připojení k routeru WIFI (Router/režim Cloud)	520
6.3.1	Různé metody pro vytvoření WIFI připojení	520
6.3.2	Vytvoření připojení k routeru WIFI prostřednictvím WPS (Router/režim Cloud)	520
6.4	Vytvoření přímého připojení WIFI (režim Acces point)	521
7	Ovládání	522
7.1	Obrazovka "Domů"	522
7.1.1	Přizpůsobení symbolů pro zásuvku	523
7.1.2	Ovládání přístroje ručním vysílačem	524
7.1.3	Ovládání čerpadla přes EGC	525
7.1.4	Ovládání přístrojů ProfiClear přes EGC	527
7.1.5	Ovládání přístrojů ProfiLux přes EGC	530
7.2	Obrazovka "Časovač"	532
7.2.1	Přidání časovače	533
7.2.2	Změna / vymazání časovače	533
7.3	Obrazovka "Moje přístroje"	534
7.3.1	Přidání přístroje s funkcí EGC	535
7.3.2	Přidání přístroje ručním vysílačem	536
7.3.3	ProfiClear Premium filtr – upgrade na EGC	537
7.3.4	Odstranění přístroje	539
7.4	Obrazovka „Nastavení“	540
7.4.1	Vytvoření připojení k routeru WIFI prostřednictvím WPS (Router/režim Cloud)	542
7.4.2	Vytvoření manuálního připojení k routeru WIFI (Router/režim Cloud)	542
7.4.3	Změna názvu sítě	543
7.4.4	Změna hesla WIFI	543
7.4.5	Aktivace připojení cloudu	544
7.4.6	Změna hesla přístroje	545
7.4.7	Aktualizace času	545
7.4.8	Aktualizace firmwaru	546
7.4.9	Zobrazení informací o přístroji	546
7.4.10	Reset síťových nastavení	547
7.4.11	Obnovení výrobního nastavení	547

<u>8</u>	<u>Odstraňování poruch</u>	<u>548</u>
8.1	<u>Tabulka závad</u>	<u>548</u>
8.2	<u>Ruční spuštění režimu aktualizace firmware</u>	<u>549</u>
<u>9</u>	<u>Čištění a údržba</u>	<u>550</u>
9.1	<u>Čištění zařízení</u>	<u>550</u>
9.2	<u>Vyměňte pojistky</u>	<u>550</u>
<u>10</u>	<u>Súčasť podliehajúce opotrebeniu</u>	<u>550</u>
<u>11</u>	<u>Náhradní díly</u>	<u>550</u>
<u>12</u>	<u>Likvidace</u>	<u>550</u>
	<u>Technické údaje</u>	<u>863</u>
	<u>Symboly na přístroj</u>	<u>865</u>

1 Pokyny k tomuto návodu k použití

Vítejte u OASE Living Water. Koupě tohoto výrobku InScenio FM-Master EGC byla dobrou volbou. Před prvním použitím tohoto přístroje si pečlivě přečtěte návod a s vaším novým přístrojem se seznamte. Všechny práce na tomto přístroji a s tímto přístrojem smějí být prováděny jen podle přiloženého návodu. Bezpodmínečně dodržujte bezpečnostní pokyny pro správné a bezpečné používání. Tento návod k použití pečlivě uschovejte. Při změně vlastníka prosím předejte i návod.

1.1 Výstražná upozornění v tomto návodu

Varovné pokyny v tomto návodě jsou klasifikovány pomocí signálních slov, které označují míru nebezpečí.



VAROVÁNÍ

- Označuje možnou nebezpečnou situaci.
- Při nedodržení můžou být důsledkem smrt nebo těžká zranění.



UPOZORNĚNÍ

Informace, které slouží pro lepší pochopení nebo předcházení možným materiálními škodám nebo škodám na životním prostředí.

1.1.1 Upozornění v tomto návodu

A Odkaz na jeden z obrázků., např. obrázek A.

→ Odkaz k jiné kapitole.

2 Bezpečnostní pokyny

2.1 Elektrická instalace podle předpisů

- Elektrické instalace musí odpovídat národním ustanovením pro zřizovatele a smí je provádět pouze kvalifikovaný elektrikář.
- Za kvalifikovaného elektrikáře je považována osoba, která je na základě svého odborného vzdělání, znalostí a zkušeností způsobilá a oprávněná provádět jí zadané práce. Práce odborníka zahrnuje také rozeznání možného nebezpečí a dodržování příslušných místních a národních norem, předpisů a ustanovení.
- S případnými otázkami a potížeři se obraťte na kvalifikovaného elektrikáře.
- Chraňte konektorové spoje před vlhkostí.

2.2 Bezpečný provoz

- Doporučuje se provoz s nasazeným ochranným krytem. Tím je přístroj navíc chráněn proti vnějším povětrnostním vlivům.
- Připojené přístroje, které mohou být zdrojem nebezpečí, po použití InScenio FM-Master EGC odpojte, aby se zabránilo nechtěnému zapnutí. Například:
 - Přístroje, vytvářející teplo.
 - Přístroje s otevřenými, pohyblivými díly, které způsobují zranění, jako např. elektrické nože nebo pily.
- InScenio FM-Master EGC nepoužívejte ve spojení s lékařskými přístroji.
- Nepřenášejte přístroj za elektrické vodiče ani jej za ně netahejte.
- Vodiče instalujte tak, aby byly chráněné před poškozením a pamatujte, že o ně nesmí nikdo zakopnout.
- Nepoužívejte elektrické rozdvočky.
- Provádějte na přístroji pouze takové práce, které jsou popsány v tomto návodu. Pokud nelze problémy odstranit, kontaktujte autorizovaný zákaznický servis nebo v případě pochybností výrobce.
- Nikdy neprovádějte technické změny na zařízeních.
- Používejte pro přístroj pouze originální náhradní díly a příslušenství.

3 Rozsah dodávky

<input type="checkbox"/> A	Počet	Popis
1	1	InScenio FM-Master EGC
2	1	Ochranný kryt
3	1	Zapichovací kolk
4	1	Anténa WIFI
5	1	Kolik pro návrat na původní hodnotu nastavenou výrobcem
6	1	Koncový odpor pro síť EGC

4 Popis výrobku

InScenio FM-Master EGC je ovládání přístroje pomocí bezdrátové lokální sítě (WIFI). Připojené přístroje se ovládají smartphonem nebo tabletem pomocí aplikace "OASE Easy Control".

Vlastnosti:

- Čtyři spínatelné zásuvky, z nichž jedna je stmívatelná.
- Každou zásuvku lze 24 hodin denně ovládat integrovanými spínacími hodinami.
- Dodatečně je možné rozšíření až o 10 přístrojů OASE, které se integrují a ovládají ručním vysílačem pomocí aplikace.
- Možnost připojení pro koncová zařízení s podporou EGC.
 - Easy Garden Control System (EGC) nabízí v zahradě i u rybníka komfortní možnosti ovládání a zaručuje vysoký komfort a bezpečnost.
 - Informace o EGC a jeho možnostech naleznete na www.oase-livingwater.com/egc-start.
- Pomocí InScenio FM-Master EGC Cloud lze koncová zařízení s podporou EGC ovládat odkudkoliv přes webový portál OASE. Webový portál je k dispozici na adrese <https://egccloud.oase-livingwater.com>.
- Kryt používaný jako ochrana proti stříkající vodě zaručuje možnost celoročního provozu.

4.1 Použití v souladu s určeným účelem

InScenio FM-Master EGC používat výhradně, jak uvedeno níže:

- Pouze jako rozvaděč el.proudu pro vhodné produkty OASE;
- Pouze při teplotě prostředí -20 °C ... +45 °C;
- Provoz při dodržení technických údajů.

Pro InScenio FM-Master EGC platí následující omezení:

- Bez připojení dalších přístrojů, které by mohly ohrozit bezpečnost osob nebo majetku a které musí být v případě nouze okamžitě vypnuty.
- Neprovozujte v nebo pod vodou.

5 Instalace a připojení



VAROVÁNÍ

Elektrické napětí může způsobit smrt nebo těžká zranění.

- Přístroj instalujte ve vzdálenosti minimálně 2 m od vody, aby nedošlo k zatopení.
- Přístroj provozujte s ochranným krytem.

5.1 Připojení antény

Postupujte následovně:

C

1. Sejměte zátku a anténu pevně utáhněte.
2. Anténu vyrovnejte.

5.2 Instalace InScenio FM-Master EGC

Postupujte následovně:

B

- Přístroj musí být postaven minimálně ve vzdálenosti 2 m od okraje jezírka.
- Přístroj nevystavujte přímému slunečnímu záření.

D

1. Zapichovací kolík zastrčte až do cca ¾ jeho délky do země.
2. Přístroj nasuňte na zapichovací kolík.
3. Zapichovací kolík pomocí přístroje zasuňte v celé délce do země.
4. Zkontrolujte stabilitu.

5.3 Připojení k elektrické síti

Postupujte následovně:

E

Varianta přístroje se síťovou vidlicí:

- Spojku síťového kabelu nasuňte na vidlici přístroje.

F

Varianta přístroje se síťovým kabelem:

- Přístroj připojte k síti.
 - Práce na el.síti smí provádět pouze kvalifikovaný elektrikář.
 - Dbejte na dodržení obsazení přípojek podle označení na síťovém kabelu.
 - Žíly ukládejte pouze s ochrannými koncovkami.

5.4 Připojení přístroje s funkcí EGC

Pro bezpečné spojení a zajištění bezporuchové sítě EGC je důležité správné upevnění konektorů. K připojení je potřebný spojovací kabel EGC.

- Spojovací kabely EGC jsou jako příslušenství k dostání v délkách 2,5 m (47038), 5 m (47039) a 10 m (47040).

Postupujte následovně:

G, H

1. Odstraňte z přístroje koncový odpor EGC.
2. Nasadte konektor a zajistěte jej oběma šrouby (max. 2,0 Nm).
 - Pryžové těsnění musí být čisté a přesně dosedat.
 - Poškozené pryžové těsnění vyměňte.
3. Z posledního zařízení v síti EGC odstraňte ochrannou krytku na EGC-OUT, nasuňte koncový odpor a zajistěte dvěma šrouby (max. 2,0 Nm).
 - Na posledním zařízení v síti EGC není k EGC-OUT připojen žádný spojovací kabel EGC. Na tento EGC-OUT musí být zasunut koncový odpor, aby byla síť EGC správně ukončena.
 - Koncový odpor patří k dodávce InScenio FM-Master EGC.

5.5 Přístroj připojte na rozváděč napájení elektrickým proudem

- Do zásuvky připojte pouze jeden přístroj.
- Nepřipojujte k přístroji žádné řídicí jednotky InScenio ani přenosné rozbočovací zásuvky.

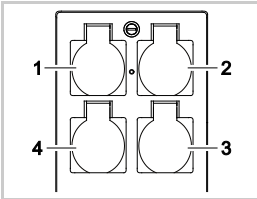

- 1 Zásuvka 1, spínatelná (max. 10 A / 2000 W)
- 2 Zásuvka 2, spínatelná (max. 10 A / 2000 W)
- 3 Zásuvka 3, spínatelná (max. 10 A / 2000 W)
- 4 Zásuvka 4, spínatelná a stmívatelná (40 W ... 320 W)

Upozornění: Nepřekračujte celkové zatížení přístroje 16 A / 3600 W!

Postupujte následovně:

1. Vyberte vhodnou zásuvku (viz obrázek nahoře) a vidlici přístroje do ní zasuňte.
 - Zkontrolujte, zda přístroj smí být napojen na tuto zásuvku. Přečtěte si návod k obsluze připojeného přístroje.
 - Přístroje, které jsou napájeny prostřednictvím transformátoru, nesmí být napojovány na stmívatelnou zásuvku!
 - Přístroje s podporou EGC nesmí být připojeny ke stmívací zásuvce, protože by se mohly poškodit.

I

2. Nasadte ochranný kryt.

6 Uvedení do provozu

Ovládání se provádí aplikací OASE „Easy Control“ na smartphonu/tabletu. Přístroj zprovozníte v následujícím pořadí:

1. Nainstalujte aplikaci "Easy Control". (→ Nainstalujte aplikaci "OASE Easy Control")
2. Připojte InScenio FM-Master EGC do elektrické sítě.
3. Vytvořte spojení WIFI

Smartphone/tablet může navázat spojení se systémem InScenio FM-Master EGC dvěma způsoby (WIFI):

- Smartphone/tablet a InScenio FM-Master EGC jsou spojeny pomocí routeru WIFI. (→ Vytvoření připojení k routeru WIFI (Router/režim Cloud))
- Smartphone/tablet a InScenio FM-Master EGC jsou spojeny dohromady přímo. (→ Vytvoření přímého připojení WIFI (režim Acces point))



UPOZORNĚNÍ

Kontrolka LED na systému InScenio FM-Master EGC ukazuje příslušný provozní stav.

6.1 Zobrazení provozního stavu

A

LED dioda na přístroji signalizuje provozní stav InScenio FM-Master EGC.

- Náповěda při poruchách nebo závadném chování přístroje: (→ Tabulka závad)

Barva LED	Stav LED	Popis
–	Vypnuto	InScenio FM-Master EGC vypnuto
Zelená	svítí	InScenio FM-Master EGC je připraven k provozu a v režimu přístupových bodů
	rychle bliká	WPS je aktivní, systém InScenio FM-Master EGC čeká na přístupové údaje routeru
žlutá	blíká pomalu (2 x za sekundu, 1 sekunda zhasnuto)	InScenio FM-Master EGC je připraven k provozu a připojen k routeru
	svítí	InScenio FM-Master EGC se spouští nebo se nachází v režimu aktualizace
	rychle bliká	Provede se aktualizace firmwaru
červená	blíká pomalu (2 x za sekundu, 1 sekunda zhasnuto)	Systém InScenio FM-Master EGC navazuje spojení s routerem
	Bliká	Závada Náprava: <ul style="list-style-type: none"> • Odpojte od přívodu el. energie, počkejte 10 sekund, obnovte přívod el. energie • Reset systému InScenio FM-Master EGC do výrobního nastavení (→ Obnovení výrobního nastavení) • Proveďte aktualizaci firmwaru (→ Aktualizace firmware)

6.2 Nainstalujte aplikaci "OASE Easy Control"

iOS

Android

Postupujte následovně:



1. Otevřete Google Play nebo App Store.

2. Vyhledejte a nainstalujte aplikaci "OASE Easy Control".

– Při instalaci postupujte podle pokynů.

3. Potvrďte dotaz týkající se přístupu k interním datům přístroje.

– Je-li přístup povolen, můžete vytvořit individuální fotografie produktu pro označení zásuvek.

– Dotaz se zobrazí v průběhu instalace (Android) nebo při provádění aplikace (iOS).

Po úspěšné instalaci se aplikace zobrazí na displeji.

6.3 Vytvoření připojení k routeru WIFI (Router/režim Cloud)

Předpoklad:

- Dosah spojení WIFI mezi routerem a systémem InScenio FM-Master EGC nemůže být bez zdrojů rušení a při volném výhledu delší než 80 m.
- Kompatibilita s následujícími WIFI standardy:
 - InScenio FM-Master EGC: 802.11b
 - InScenio FM-Master EGC: 802.11n+g+b

6.3.1 Různé metody pro vytvoření WIFI připojení

Spojení můžete navázat třemi různými způsoby:

- Navázání spojení stisknutím tlačítka na WPS
- Pomocí aplikace „OASE Easy Control“ spojením pomocí WPS (→ Vytvoření připojení k routeru WIFI prostřednictvím WPS (Router/režim Cloud))
- Pomocí aplikace „OASE Easy Control“ ručním spojením (→ Vytvoření manuálního připojení k routeru WIFI (Router/režim Cloud))

6.3.2 Vytvoření připojení k routeru WIFI prostřednictvím WPS (Router/režim Cloud)

Postupujte následovně:

Na routeru:

1. K aktivaci WPS stiskněte na routeru tlačítko WPS.
 - Dodržujte pokyny uvedené v návodu k obsluze routeru.
 - WPS je aktivní pouze na omezenou dobu. Během této doby aktivujte WPS na systému InScenio FM-Master EGC.

J

Na systému InScenio FM-Master EGC:

2. Zasuňte servisní kolík do otvoru mezi oběma horními zásuvkami, až pocítíte odpor. Je dosaženo servisní tlačítko.
3. Krátce stiskněte servisní tlačítko (max. 2 sekundy) pro aktivaci WPS.
 - LED se rozsvítí zeleně a rychle bliká.
 - WPS zůstane 2 minuty aktivní.
 - Spojení je navázáno, jakmile zelená LED pomalu bliká (2 sekundy svítí, 1 sekunda nesvítí).

Na smartphonu/tabletu:

4. Navažte spojení s routerem WIFI.
5. Spuštění aplikace "OASE Easy Control".
 - InScenio FM-Master EGC lze nyní ovládat prostřednictvím aplikace "OASE Easy Control".
 - Při vytvoření prvního připojení s InScenio FM-Master EGC se musí nastavit heslo přístroje, aby se InScenio FM-Master EGC chránil před neoprávněným přístupem.
 - Poznamenejte si heslo zařízení, protože ho budete potřebovat, abyste připojily InScenio FM-Master EGC do cloudu OASE. (→ Změna hesla přístroje)

6.4 Vytvoření přímého připojení WIFI (režim Acces point)

Předpoklad:

- Dosah spojení WIFI mezi routerem a systémem InScenio FM-Master EGC nemůže být bez zdrojů rušení a při volném výhledu delší než 80 m.
- Kompatibilita s následujícími WIFI standardy:
 - InScenio FM-Master EGC: 802.11b
 - InScenio FM-Master EGC: 802.11n+g+b

- Název sítě (SSID) ① a heslo WIFI ② najdete na nálepce vedle typového štítku na InScenio FM-Master EGC.
- Spojení je zakódované a chráněné heslem.
 - Doporučení: Heslo při prvním použití změňte, abyste zabránili nepovolaným osobám manipulovat s InScenio FM-Master EGC.



- Posledních šest znaků názvu sítě (SSID) "Oase FM-Master <xxxxxx>" je specifických podle přístroje a pevně nastavených.
- InScenio FM-Master EGC má ve výrobním nastavení heslo „oase1234“.

Použité symboly se mohou lišit od symbolů na smartphonu/tabletu.

iOS

Android

Postupujte následovně:

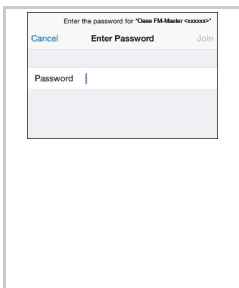
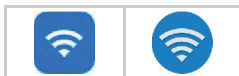

1. Otevřete nastavení.

2. Vyberte a aktivujte WIFI.

3. Ze seznamu sítí vyberte "Oase FM-Master <xxxxxx>".

4. Zadejte heslo a vyberte „připojit“.

- Vytvoří se spojení s InScenio FM-Master EGC .
- Po úspěšně navázaném spojení se pod názvem sítě zobrazí "připojeno" (Android) nebo "✓" (iOS).
- Ostatní připojení WIFI jsou deaktivována.

5. Spuštění aplikace OASE "FM-Master".

- Aplikace vybere automaticky jazyk operačního systému. Pokud aplikace určitý jazyk nepodporuje, bude vybrána angličtina.
- Při vytvoření prvního připojení s InScenio FM-Master EGC se musí nastavit heslo přístroje, aby se InScenio FM-Master EGC chránil před neoprávněným přístupem.
- Poznamenejte si heslo zařízení, protože ho budete potřebovat, abyste připojily InScenio FM-Master EGC do cloudu OASE. (→ Změna hesla přístroje)

7 Ovládání
7.1 Obrazovka "Domů"











Obrazovka "Domů"

Přes obrazovku "Domů" se ovládají připojené přístroje. Přejetím prstem doprava nebo doleva vyberete připojený přístroj.



FMR0035

- 1 
 - Zapnutí / vypnutí zásuvky
 - Pro zapnutí nebo vypnutí zásuvky stiskněte symbol.
 - Přidat fotku k symbolu (→ Přizpůsobení symbolu pro zásuvku)
- 2 
 - Aktivace / deaktivace časovače
 - Pro aktivaci nebo deaktivaci časovače čtyř zásuvek stiskněte tento symbol.
- 3 ○ ○ ○ ○ ○ Počet připojených přístrojů.
 - Pro vybrání přístroje přejedte po obrazovce doprava nebo doleva.
- 4 
 - Obrazovka "Domů"
 - Stiskněte symbol pro zvolení obrazovky.
 - Na této obrazovce se ovládají připojené přístroje.
 - Obrazovka "Časovač"
 - Stiskněte symbol pro zvolení obrazovky.
 - Zásuvky ovládejte po 24 hodin pomocí integrovaných časovačů.
 - Obrazovka "Moje přístroje"
 - Stiskněte symbol pro zvolení obrazovky.
 - Připojení a konfigurace dálkově ovladatelných přístrojů OASE.
 - Obrazovka „Nastavení“
 - Stiskněte symbol pro zvolení obrazovky.
 - Zobrazení informací o přístroji.
 - Navažte přímé spojení s přístrojem (Access Point) nebo prostřednictvím routeru WIFI (Router).
 - Změna názvu sítě (SSID) a hesla.
 - Aktualizace firmware.

- 5  Stav připojení WIFI
- ON-LINE: Smartphone/tablet je připojen k InScenio FM-Master EGC.
 - OFF-LINE: Smartphone/tablet není připojen k InScenio FM-Master EGC.
- 6 15:51 Systémový čas InScenio FM-Master EGC
- Systémový čas může být aktualizován na čas ovládacího přístroje. (→ Aktualizace času)
- 7  Připojený přístroj se stmívá pomocí zásuvky vlevo dole
- Pro stmívání připojeného přístroje posuňte knoflík posuvného regulátoru.
 - Stiskněte hroty šipky pro postupné stmívání připojeného přístroje.
 - Funkce je dostupná pro stmívatelné přístroje OASE.

7.1.1 Přizpůsobení symbolu pro zásuvku



Obrazovka "Domů"

Symbole pro spínání zásuvek je možné individuálně vybavit fotografiemi.



FMR0036

- 1 Symbol k zapnutí zásuvky

iOS

Postupujte následovně:

1. Dotkněte se symbolu a podržte jej stisknutý po dobu 2 sekund.
 - Otevře se dialogové okno pro výběr.
2. Vyberte fotografii z knihovny, nahrajte ji pomocí vestavěného fotoaparátu nebo ji odstraňte.

Android

Postupujte následovně:

1. Dotkněte se symbolu a podržte jej stisknutý po dobu 2 sekund.
 - Otevře se dialogové okno pro výběr fotoaparátu.
2. Požadovaný objekt nahrajte pomocí vestavěného fotoaparátu.
 - Fotografie se automaticky připojí k symbolu.

7.1.2 Ovládání přístroje ručním vysílačem



Obrazovka "Domů"

U přístrojů s ručním vysílačem se ruční vysílač virtualizuje na obrazovce. Funkce a komfort ovládání jsou stejné.

Název produktu OASE se zobrazí v horním levém rohu obrazovky. Připojený přístroj lze jednoznačně označit individuálním názvem.



FMR0020

- 1 Virtuální ruční vysílač
 - Virtuální ruční vysílač je totožný s reálným ručním vysílačem.
 - K připojenému přístroji lze přiřadit několik virtuálních nebo reálných ručních vysílačů.
 - Jedním virtuálním ručním vysílačem je možné společně ovládat několik stejných přístrojů. Za tím účelem je třeba virtuální ruční vysílač zaučít do každého přístroje.
- Zaučení ručního vysílače je popsáno v návodu k obsluze připojeného přístroje.

Postupujte následovně:

1. Stiskněte tlačítko virtuálního ručního vysílače, resp. se tlačítka dotkněte a podržte ho.
 - Červená kontrolka LED signalizuje, že se funkce provádí.
 - Funkce tlačítek je popsána v návodu k obsluze připojeného přístroje.

7.1.3 Ovládání čerpadla přes EGC



Obrazovka "Domů"

Název produktu OASE se zobrazí v horním levém rohu obrazovky. Připojený přístroj lze jednoznačně označit individuálním názvem.



FMR0037

- 1 Dlaždice pro ovládání a zobrazení aktuálních hodnot.
- 2 Přístroj zapněte nebo vypněte.
 - Pro zapnutí přístroje klepněte na dotykovou ikonu "Zap".
 - Pro vypnutí přístroje klepněte na dotykovou ikonu "Vyp".
- 3 Zobrazení stavu připojení EGC
 - Stavový indikátor svítí zeleně:
 - Spojení mezi EGC přístrojem a InScenio FM-Master EGC je aktivní.
 - Stavový indikátor svítí šedě a zobrazení výrobku zešedne:
 - Žádné spojení mezi EGC přístrojem a InScenio FM-Master EGC. (→ Odstraňování poruch)



Dynamic Function Control (DFC)

K dispozici pouze pro čerpadla, která tuto funkci podporují. Funkce DFC je popsána v návodu k obsluze čerpadla.

Postupujte následovně:

1. Pro zapnutí nebo vypnutí funkce DFC klepněte na "Zap" nebo "Vyp".
 - S aktivovanou funkcí DFC se zobrazí aktuální Scene.
2. Pro přejítí na Scene, stiskněte číslo Scene a 2 sekundy podržte.
 - Otevře se dialogové okno.
 - Pro výběr jsou k dispozici různé Scene.
3. Vyberte požadovanou Scene.
4. Pro přijetí nastavení klepněte na "OK".
 - Číslo Scene se zobrazí na dlaždici.
5. Pro zrušení operace klepněte na zrušit.



Seasonal Flow Control (SFC)

K dispozici pouze pro čerpadla, která tuto funkci podporují. Funkce SFC je popsána v návodu k obsluze čerpadla.

- Pro zapnutí nebo vypnutí funkce SFC klepněte na "Zap" nebo "Vyp".
 - S aktivovanou funkcí SFC se zobrazí aktuální režim.
- Čerpadlo se přepíná mezi třemi režimy samostatně. Díky tomu se může čerpadlo přizpůsobit současné ekologii rybníku.
 - Min: Zimní provoz, nízký výkon čerpadla.
 - Med: Přechodná doba, střední výkon čerpadla.
 - Max: Letní provoz, vysoký výkon čerpadla.



Nastavení výkonu čerpadla

Při zapnutí funkce DFC nebo funkce SFC není možné žádné nastavení. Dlaždice je šedá.

Postupujte následovně:

- Pro nastavení výkonu čerpadla posuňte knoflík posuvného regulátoru.
 - Nastavený výkon se zobrazí v %.
 - 0 %: Čerpallo se nachází ve volnoběhu.
 - 100 %: Max. výkon čerpadla.

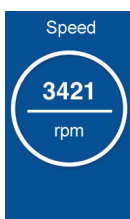

Otáčky čerpadla

- Zobrazení aktuálního počtu otáček v otáčkách za minutu.



Provozní doba čerpadla

- Zobrazení celkové provozní doby v hodinách.



Příkon čerpadla

- Zobrazení aktuálního příkonu ve watttech.

7.1.4 Ovládání přístrojů ProfiClear přes EGC



Obrazovka "Domů"

Název produktu OASE se zobrazí v horním levém rohu obrazovky. Připojený přístroj lze jednoznačně označit individuálním názvem.



FMR0039

- 1 Dlaždice pro ovládání a zobrazení aktuálních hodnot.
 - Pro zobrazení dalších dlaždiček svisle přejeďte přes dlaždice.
- 2 Přístroj zapněte nebo vypněte.
 - Pro zapnutí přístroje klepněte na dotykovou ikonu "Zap".
 - Pro vypnutí přístroje klepněte na dotykovou ikonu "Vyp".
- 3 Zobrazení stavu připojení EGC
 - Stavový indikátor svítí zeleně:
 - Spojení mezi EGC přístrojem a InScenio FM-Master EGC je aktivní.
 - Stavový indikátor svítí šedě a zobrazení výrobku zešedne:
 - Žádné spojení mezi EGC přístrojem a InScenio FM-Master EGC. (→ Odstraňování poruch)
- 4 Zobrazení systémových hlášení
 - Zobrazí poslední vzniklé systémové hlášení.
 - Klikněte na systémové hlášení a podržte ho po dobu 1 sekundy, aby se zobrazila a vynulovala všechna systémová hlášení.
 - Otevře se dialogové okno a zobrazí seznam všech systémových hlášení, které se vyskytly.
 - Po odstranění příčiny se systémová hlášení automaticky vymažou nebo se potvrdí pomocí dialogového okna.
 - Návod k použití přístroje ProfiClear obsahuje podrobné popisy možných příčin a nápravy.

Water temp.



Aktuální teplota vody ve °C

- Jen zobrazení.

Cleanings

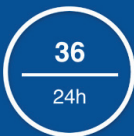

Počet procesů čištění za posledních 24 hodin

- Zobrazí se počet automatických a časově závislých procesů čištění.
- Hodnota je uložena v ovládání filtru.

UPOZORNĚNÍ:

Vlastní kontrola filtračního systému kontroluje automatické čištění. Zkouška se provádí průběžně ve 2 x 24-hodinovém cyklu. Zkouška je aktivní teprve až při teplotě vody >12 °C. Kvůli zkoušce se mohou zobrazovat velmi různé hodnoty.

První 24-hodinový cyklus

- Je-li zjištěn alespoň jeden automatický proces čištění, cyklus se po ukončení zopakuje.
- Pokud není zjištěn žádný automatický proces čištění, tak se po ukončení cyklu zahájí druhý 24-hodinový cyklus.

Druhý 24-hodinový cyklus

Čištění závislé na čase je deaktivováno. Tím se snižuje počet procesů čištění.

- Pokud je zjištěn alespoň jeden automatický proces čištění, spustí se po ukončení cyklu znovu první 24-hodinový cyklus.
- Pokud není zjištěn žádný automatický proces čištění, tak se po ukončení cyklu spustí systémové hlášení *Er-22*. Čištění závislé na čase se spustí znovu.
 - Pokud nyní následuje automatický proces čištění, tak se znovu spustí první 24-hodinový cyklus. Systémové hlášení *Er-22* se automaticky vynuluje.

Cleanings

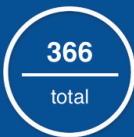

Počet procesů čištění celkem

- Zobrazí se počet automatických, manuálních a časově závislých procesů čištění.
- Hodnota je uložena v ovládání filtru.

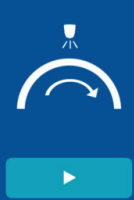

Man. Cleaning



Manuální čištění

Manuálně spuštěný proces čištění.

Postupujte následovně:

1. Pro spuštění procesu klepněte na .
 - Zastaví se každý aktivní proces čištění (automatický, časově závislý nebo manuální).
2. Pro zrušení procesu znovu klepněte na .

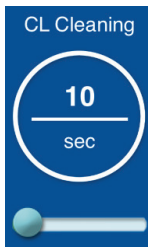

Doba čištění "Cleaning" (CL)

Nastavení změni trvání procesu čištění. Delší doba čištění je nutná tehdy, pokud přepravování nečistot neprobíhá hladce. To může být například nutné, pokud byla zabudována dlouhá, nebo zahnuté vedení odtoku nebo pokud vzniká obzvlášť velké množství lepivých nečistot (např. v době tření).

- Prodloužená doba čištění zvyšuje spotřebu vody. Zpravidla je dostatečné základní nastavení 10 s (odpovídá asi jedné 7/8 otočení bubny).

Postupujte následovně:

- Pro nastavení doby posuňte knoflík posuvného regulátoru.
 - Nastavitelné rozmezí: 10 – 30 s.



Prodloužená doba čištění "Extra Cleaning" (EC)

Prodloužená doba čištění po každém 20. průběhu čištění zabraňuje usazení hrubším nánosům v odpadní stoece nebo potrubním systému. Tím se systém vedení v pravidelných intervalech proplachuje.

Pokud se přesto nečistoty nevhodně sesedají a způsobují nánosy, lze prodloužením doby čištění propláchnout vedení další vodou.

Postupujte následovně:

- Pro nastavení doby posuňte knoflík posuvného regulátoru.
 - Nastavitelné rozmezí: 10 – 60 s.



Časově závislé čištění "Intervall" (IN)

Kromě automatického čištění lze nastavit i časově závislé čištění. Tato funkce je významná především v případě jezírek s rybami. Tím je i v případě malých nákladů nečistot zajištěno, aby byly vznikající exkrementy neustále odebírány z vodního oběhu, dříve než se uvolní živiny.

Časově závislé čištění nemá žádný vliv na automatické čištění, které je spuštěno při nízké hladině vody. Po každém automatickém čištění je časový interval obnoven a čas začne znovu ubíhat.

Postupujte následovně:

- Pro nastavení doby posuňte knoflík posuvného regulátoru.
 - Nastavitelné rozmezí: 0; 3 – 60 min.
 - 0 minut: Funkce je deaktivována.
 - Základní nastavení: 20 minut (pro většinu případů použití optimální nastavení).



Základní nastavení

Ovládání se resetuje na výchozí nastavení.

- Všechny individuálně nastavené hodnoty budou přepsány!
- Budou nastaveny následující hodnoty:
 - Doba čištění CL: 10 s
 - Prodloužená doba čištění EC: 20 s
 - Interval časově závislého čištění IN: 20 min.

7.1.5 Ovládání přístrojů ProfiLux přes EGC



Obrazovka "Domů"

Název produktu OASE se zobrazí v horním levém rohu obrazovky. Připojený přístroj lze jednoznačně označit individuálním názvem.



FMR0054

- 1 Dlaždice pro ovládání a zobrazení aktuálních hodnot.
 - Pro zobrazení dalších dlaždič visle přejeďte přes dlaždice.
- 2 Přístroj zapněte nebo vypněte.
 - Pro zapnutí přístroje klepněte na dotykovou ikonu "Zap".
 - Pro vypnutí přístroje klepněte na dotykovou ikonu "Vyp".

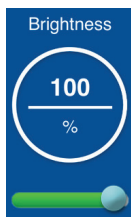

Nastavení jasu

Jas je nastaven pro všechny LED reflektory. Samostatné nastavení není možné.

Postupujte následovně:

- Pro nastavení jasu posuňte knoflík posuvného regulátoru.
 - Nastavený jas se zobrazí v %.
 - 0 %: LED reflektor vyp.
 - 100 %: Max jas.



Nastavení show

Funkce show obsahuje několik Scen s různými světelnými choreografiemi. Show je nastaveno pro všechny LED reflektory. Samostatné nastavení není možné.

Postupujte následovně:

1. Pro zapnutí nebo vypnutí funkce show klepněte na "Zap" nebo "Vyp".
 - S aktivovanou funkcí show se zobrazí aktuální Scene.
2. Pro přejítí na Scene, stiskněte číslo Scene a 2 sekundy podržte.
 - Otevře se dialogové okno.
 - Pro výběr jsou k dispozici různé Scene.
3. Vyberte požadovanou Scene.
4. Pro přijetí nastavení klepněte na "OK".
 - Číslo Scene se zobrazí na dlaždici.
5. Pro zrušení operace klepněte na zrušit.



Nastavení barvy

Barva je nastavena pro všechny LED reflektory. Samostatné nastavení není možné.

Postupujte následovně:

1. Dotkněte se barevného kruhu a podržte jej stisknutý po dobu 2 sekund.
 - Otevře se dialogové okno.
2. Pro výběr barvy klepněte na požadovanou barvu barevného kruhu nebo přejedte přes barevné kruhy.
 - Klepnutím na bílý vnitřní kruh se vybere barva „bílá“.
3. Pro přijetí nastavení klepněte na "OK".
4. Pro zrušení operace klepněte na zrušit.

Select Color



Cancel

OK



Nastavení rychlosti show

Nastaví se rychlost, kterou bude vybraná show probíhat. Show se nepřetržitě opakuje.

Postupujte následovně:

- Pro nastavení rychlosti posuňte knoflík posuvného regulátoru.
 - Nastavitelné rozmezí: 1 – 100.



7.2 Obrazovka "Časovač"

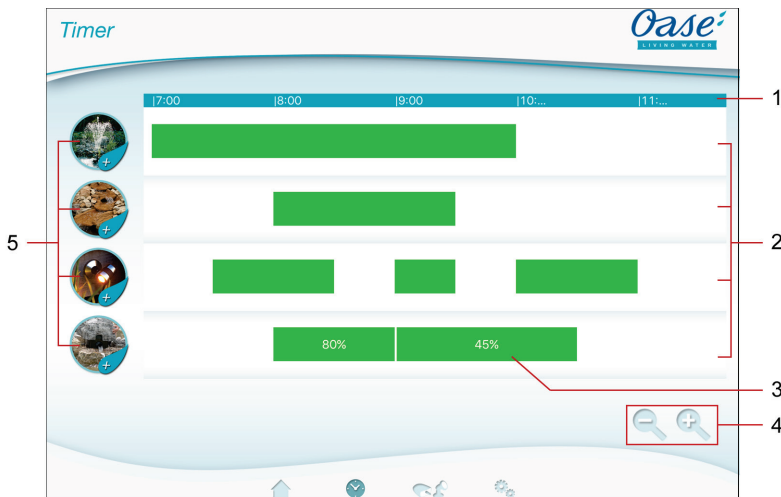

Obrazovka "Časovač"



FMR0023

- 1 24hodinová stupnice-(0:00 hod... 24:00 hod.)
- 2 Časová osa pro zobrazení naprogramovaných časovačů
 - Každé zásuvce je přiřazena časová osa.
 - Naprogramované časovače jsou zobrazeny jako zelené sloupce na časové ose.
 - Doteky v oblasti časových os se zobrazí přizpůsobí:
Pro zobrazení časů přejeďte prstem směrem doprava nebo doleva.
Pro roztážení časových os roztáhněte prsty od sebe.
Pro zmenšení časových os přitáhněte prsty k sobě.
- 3 Naprogramovaný časovač
 - Zelený sloupec ukazuje dobu, po kterou je zásuvka zapnutá.
 - Doby zapnutí a vypnutí lze vyčíst na 24 hodinové stupnici.
 - U zásuvek se stmívači je navíc zobrazena nastavená procentuální hodnota stmívače.
- 4 Pomůcky pro zpracování u malých displejů:
 -  Dotekový symbol
 - Zmenšení časových os.
 -  Dotekový symbol
 - Roztažení časových os.
- 5 Dotekový symbol zásuvky
 - Pro naprogramování nového časovače se dotkněte tohoto dotekového symbolu.

7.2.1 Přidání časovače



Obrazovka "Časovač"

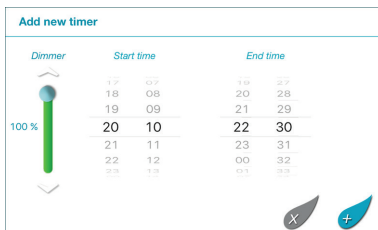

FMR0024

Postupujte následovně:

1. Dotkněte se dotekového symbolu požadované zásuvky, nebo se dotkněte volné plochy na časové ose a podržte ji.
 - Zobrazí se nový časovač.
2. Přejíždějte prstem vertikálně po příslušném číselném kolečku, dokud nebude nastaveno požadovaná doba spuštění a doba ukončení.
3. U zásuvky se stmívači navíc nastavte procentuální hodnotu.
4. Stiskněte pro přidání časovače.
 - Časovač se zobrazí na časové ose.
 Pro zrušení postupu stiskněte .

7.2.2 Změna / vymazání časovače



Obrazovka "Časovač"

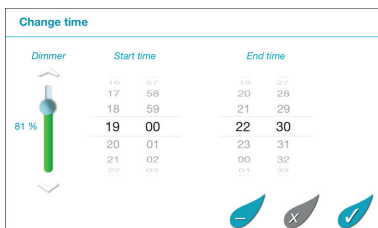

FMR0025

Změna časovače

Postupujte následovně:

1. Dotkněte se požadovaného časovače a podržte jej.
 - Zobrazí se časovač.
2. Přejíždějte prstem vertikálně po příslušném číselném kolečku, abyste nastavili požadovanou dobu spuštění a dobu ukončení.
3. U zásuvky se stmívači navíc nastavte požadovanou procentuální hodnotu.
4. Převezměte nastavení:
5. Pro přijetí změn stiskněte .
 - Časovač se zobrazí na časové ose.
 Pro zrušení postupu stiskněte .

Vymazání časovače

Postupujte následovně:

1. Dotkněte se požadovaného časovače a podržte jej.
 - Zobrazí se časovač.
2. Pro smazání naprogramovaného časovače stiskněte .
 - Zobrazí se dotaz, zda má být smazán pouze tento časovač, nebo všechny naprogramované časovače zásuvky.
3. Stiskněte požadovaný povel.
 - Časovač resp. všechny časovače se vymažou.

7.3 Obrazovka "Moje přístroje"



Obrazovka "Moje přístroje"



FMR0016

1 Již přidané přístroje

2 Přidat nový přístroj



Přidání názvu přístroje

- Vyberte přístroj a klepněte na dotykovou ikonu.



Odstranění přístroje

- Vyberte přístroj a klepněte na dotykovou ikonu.





7.3.1 Přidání přístroje s funkcí EGC



Obrazovka "Moje přístroje"

K InScenio FM-Master EGC lze přidat maximálně 10 vhodných EGC přístrojů nebo přístrojů s dálkovým ovládáním.

Postupujte následovně:

1. Stisknutím  otevřete seznam dostupných přístrojů OASE.
 - Při otevření vyhledává InScenio FM-Master EGC automaticky připojené EGC přístroje. EGC přístroje musí být v EGC síti správně zapojené a zapnuté, aby InScenio FM-Master EGC mohl EGC přístroje najít. Nalezené přístroje jsou barevně označené a pod názvem výrobku je "přístroj nalezen".
 - Přístroje s funkcí EGC lze poznat na obrázku výrobku podle loga EGC (Easy Garden Control).
 - Pro nové vyhledávání připojených EGC přístrojů klepněte na .
2. V seznamu vyberte požadovaný přístroj s funkcí EGC.
 - Lze připojit pouze EGC přístroje, které InScenio FM-Master EGC nalezl v síti EGC.
 - Pro další informace o přístroji klepněte na . Pokud se následující dotaz potvrdí s "OK", otevře se v prohlížeči internetová stránka OASE s informacemi o výrobku.
3. Stiskněte  pro přidání přístroje.
 - Přístroj byl přidán do seznamu přístrojů.
4. Přejděte na přehled přístrojů, abyste mohli přidání přístroj pojmenovat.
5. V přehledu přístrojů vyberte požadovaný přístroj a klepněte na .
 - Otevře se dialogové okno.
6. Zadejte název přístroje a potvrďte s "OK".
 - Název přístroje byl zadán.



UPOZORNĚNÍ

Pokud je k dispozici několik přístrojů stejného druhu, musí se postup pro každý přístroj zopakovat.

7.3.2 Přidání přístroje ručním vysílačem







Obrazovka "Moje přístroje"

K InScenio FM-Master EGC lze přidat maximálně 10 vhodných EGC přístrojů nebo přístrojů s dálkovým ovládáním.



iOS

Postupujte následovně:

- Stisknutím  otevřete seznam dostupných přístrojů OASE.
 - Při otevření vyhledává InScenio FM-Master EGC automaticky připojené EGC přístroje.
 - Přístroje s ručním vysílačem jsou identifikované vyobrazeným ručním vysílačem na obrázku výrobku.
- V seznamu vyberte požadovaný přístroj s ručním vysílačem.
 - Pro další informace o přístroji klepněte na . Pokud se následující dotaz potvrdí s "OK", otevře se v prohlížeči internetová stránka OASE s informacemi o výrobku.
- Stiskněte  pro přidání přístroje.
 - Zobrazí se dotaz na zaučení ručního vysílače.
- Na přístroji stiskněte tlačítko zaučení a pak dotaz potvrďte "OK".
 - Tlačítko zaučení je popsáno v návodu k obsluze přístroje.
 - Ruční vysílač byl zaučen.
 - Přístroj byl přidán do seznamu přístrojů.
- Přejděte na přehled přístrojů, abyste mohli přidat přístroj pojmenovat.
- V přehledu přístrojů vyberte požadovaný přístroj a klepněte na .
 - Otevře se dialogové okno.
- Zadejte název přístroje a potvrďte "OK".
 - Název přístroje byl zadán.

Android

Postupujte následovně:

- Stisknutím  otevřete seznam dostupných přístrojů OASE.
 - Při otevření vyhledává InScenio FM-Master EGC automaticky připojené EGC přístroje.
 - Přístroje s ručním vysílačem jsou identifikované vyobrazeným ručním vysílačem na obrázku výrobku.
- V seznamu vyberte požadovaný přístroj s ručním vysílačem.
 - Pro další informace o přístroji klepněte na . Pokud se následující dotaz potvrdí s "OK", otevře se v prohlížeči internetová stránka OASE s informacemi o výrobku.
- Stiskněte  pro přidání přístroje.
- Potvrďte dotaz.
- Zadejte název přístroje a potvrďte "OK".
 - Zobrazí se dotaz na zaučení ručního vysílače.
- Na přístroji stiskněte tlačítko zaučení a pak dotaz potvrďte "OK".
 - Ruční vysílač byl zaučen.
 - Přístroj byl přidán do seznamu přístrojů.
 - Název přístroje byl zadán.



UPOZORNĚNÍ

V případě virtuálního ručního ovladače může název přístroje obsahovat také popis tlačítek. Příklad systému InScenio FM-Master 3:

- „Biojezírkó - 1: Světlo 2: Hladinový sběrač 3: Vodopád“



UPOZORNĚNÍ

Virtuální ruční vysílač na obrazovce "Domů" je možné zaučit i po přidání přístroje.

- Pro zaučení se stiskne příslušné tlačítko na virtuálním ručním vysílačem.
- Zaučení ručního vysílače je popsáno v návodu k obsluze připojeného přístroje.

7.3.3 ProfiClear Premium filtr – upgrade na EGC



Obrazovka "Moje přístroje"

Aby bylo možné spojit ProfiClear Premium filtr s InScenio FM-Master EGC, musí být ovládání EGC kompatibilní. U staršího ProfiClear Premium filtru lze kompatibilitu vytvořit pomocí samostatně prodávaného upgrade ovládání (číslo výrobku 47723).

Požadavky na spojení mezi ProfiClear Premium filtrem a InScenio FM-Master EGC:



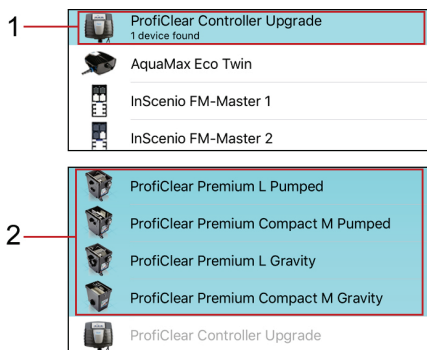



- ProfiClear Premium filtr je správně připojen k ovládání s EGC boxem.
- ProfiClear ovládání je pomocí EGC spojovacího kabelu správně připojeno k InScenio FM-Master EGC.
- ProfiClear ovládání je zapnuté (je vytvořeno spojení s elektrickou sítí).



FMR0053

- 1 ProfiClear Controller Upgrade
 - V prvním kroku se vybere a připojí ProfiClear Controller.
- 2 ProfiClear Premium varianty
 - Ve druhém kroku se vybere odpovídající ProfiClear Premium varianta a přidá se do seznamu přístrojů. Přitom se filtr automaticky naučí na ovládání.

Postupujte následovně:

1. Stisknutím  otevřete seznam dostupných přístrojů OASE.
 - Při otevření vyhledává InScenio FM-Master EGC automaticky připojené EGC přístroje. EGC přístroje musí být v EGC síti správně zapojené a zapnuté, aby InScenio FM-Master EGC mohl EGC přístroje najít. Nalezené přístroje jsou barevně označené a pod názvem výrobku přístroj nalezen.
 - Pro nové vyhledávání připojených EGC přístrojů klepněte na .
 - Přístroje s funkcí EGC lze poznat na obrázku výrobku podle loga EGC (Easy Garden Control).
2. Vyberte v seznamu přístroj "ProfiClear Controller Upgrade".
 - Lze připojit pouze přístroj, pokud InScenio FM-Master EGC nalezl přístroj v EGC síti.
 - Pro další informace o přístroji klepněte na . Pokud se následující dotaz potvrdí s "OK", otevře se v prohlížeči internetová stránka OASE s informacemi o výrobku.
3. Stiskněte  pro přidání přístroje.
 - Hlášení signalizuje, že ProfiClear Controller musí být v dalším kroku připojen ProfiClear Premium filtr.
4. V seznamu vyberte ProfiClear Premium variantu, která je spojena s ProfiClear Controller.
 - V seznamu jsou varianty ProfiClear Premium označené barevně.
 - Pro další informace o přístroji klepněte na . Pokud se následující dotaz potvrdí s "OK", otevře se v prohlížeči internetová stránka OASE s informacemi o výrobku.
5. Stiskněte  pro přidání přístroje.
 - ProfiClear Premium filtr byl naprogramován a připojen do seznamu přístrojů.
6. Přejděte na přehled přístrojů, abyste mohli přidat přístroj pojmenovat.
7. V přehledu přístrojů vyberte požadovaný přístroj a klepněte na .
 - Otevře se dialogové okno.
8. Zadejte název přístroje a potvrďte "OK".
 - Název přístroje byl zadán.

7.3.4 Odstranění přístroje



Obrazovka "Moje přístroje"

Varianta 1

Postupujte následovně:

1. V seznamu přístrojů vyberte přístroj, který se má vymazat.
2. Klepněte na .
3. Následující dotaz potvrďte "OK".
 - Přístroj byl odstraněn.

Varianta 2

Postupujte následovně:

1. Dotkněte se řádky přístroje, který chcete odstranit, podržte ji a táhněte doleva.

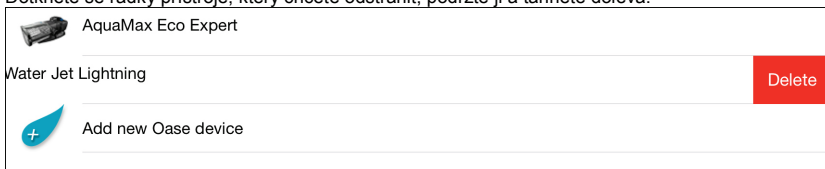

2. Klikněte na "Vymazat".
 - Přístroj byl odstraněn.



7.4 Obrazovka „Nastavení“



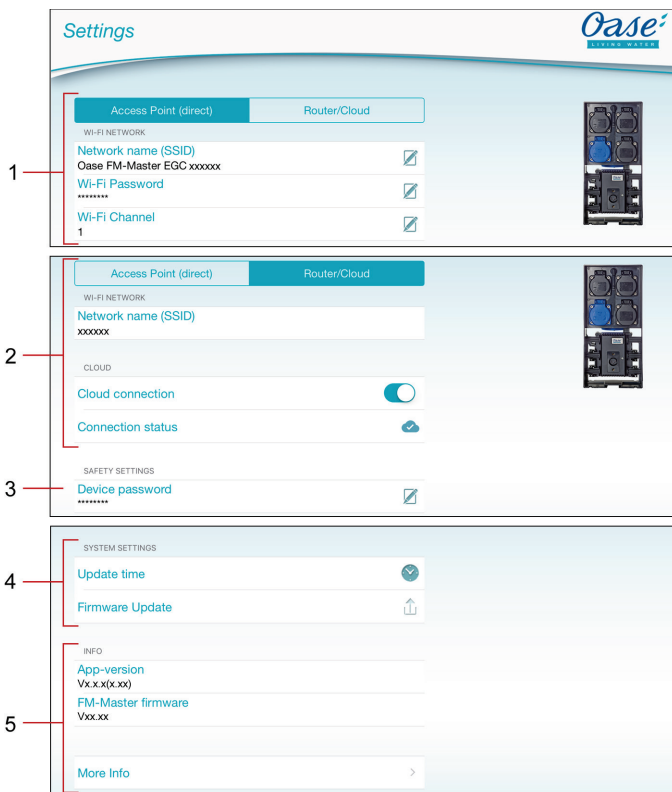





Obrazovka „Nastavení“



FMR0021

- 1 Tlačítkem **Access Point (direct)** spustíte systém InScenio FM-Master EGC v režimu Access-Point. V tomto režimu je smartphone/tablet prostřednictvím WIFI „Oase FM-Master <xxxxxx>“ přímo spojen se systémem InScenio FM-Master EGC. (→ Vytvoření přímého připojení WIFI (režim Acces point))
 - Název sítě (SSID)
 - Přístroj poskytuje bezdrátovou síť (WIFI) pod uvedeným názvem sítě, ke které je přímo připojen smartphone/tablet.
 - Ve výrobním nastavení je název sítě na InScenio FM-Master EGC uveden na nálepkě vedle typového štítku. (→ Vytvoření přímého připojení WIFI (režim Acces point))
 - Název sítě se mění pomocí dotykového symbolu . Posledních šest znaků "xxxxxx" je specifických podle přístroje a pevně nastavených. (→ Změna názvu sítě)
 - Heslo WIFI
 - Heslo „oase1234“ z výrobního nastavení je uvedeno na nálepkě vedle typového štítku systému InScenio FM-Master EGC. (→ Uvedení do provozu)
 - Pomocí dotykové ikony  změníte heslo WIFI pro přímé připojení WIFI (Access Point). (→ Změna hesla WIFI)
 - Kanál WIFI
 - Pokud je nastavený kanál vytižen jinými klienty, můžete přepnout na jiný kanál.
 - Poruchy připojení WIFI můžete případně odstranit výběrem jiného kanálu.

- 2 Tlačítkem **Router/Cloud** spustíte systém InScenio FM-Master EGC v režimu Router/Cloud. V tomto režimu je systém InScenio FM-Master EGC spojen dostupnou WIFI routeru. K obsluze musí být smart-phone/tablet připojen ke stejné síti WIFI.
 (→ Vytvoření připojení k routeru WIFI prostřednictvím WPS (Router/režim Cloud))
 (→ Vytvoření manuálního připojení k routeru WIFI (Router/režim Cloud))
- Název sítě (SSID)
 - Zobrazuje WIFI, ke které je InScenio FM-Master EGC připojen.
 - Připojení cloudu (→ Aktivace připojení cloudu)
 - Přes dotykovou ikonu  se InScenio FM-Master EGC připojí nebo odpojí od cloudu OASE.
 - Stav připojení (→ Aktivace připojení cloudu)
 -  InScenio FM-Master EGC je připojen ke cloudu OASE.
 -  InScenio FM-Master EGC nemá žádné spojení s cloudem OASE.
- 3 Heslo přístroje
- Nové heslo se zadá přes dotykový symbol . Chcete-li heslo změnit, musíte zadat aktuální heslo přístroje. (→ Změna hesla přístroje)
- 4 Systémová nastavení
- Prostřednictvím dotekového symbolu  se systémový čas InScenio FM-Master EGC aktualizuje na čas obslužného přístroje. (→ Aktualizace času)
 - Firmware se aktualizuje pomocí dotekového symbolu . (→ Aktualizace firmware)
 - Chcete-li heslo aktualizovat, musíte zadat aktuální heslo přístroje.
- 5 Zobrazení informací o přístroji. (→ Aktualizace firmware)

7.4.1 Vytvoření připojení k routeru WIFI prostřednictvím WPS (Router/režim Cloud)



Obrazovka „Nastavení“

Předpoklad:

- Smartphone/Tablet je přímo (režim Access point) s InScenio FM-Master EGC. (→ Vytvoření přímého připojení WIFI (režim Acces point))
- Kompatibilita s následujícími WIFI standardy:
 - InScenio FM-Master EGC: 802.11b
 - InScenio FM-Master EGC: 802.11n+g+b

Postupujte následovně:

1. Klepněte na **Router/Cloud**.
2. Vyberte možnost „WPS“.
 - WPS je aktivováno. Do 2 minut aktivujte WPS na routeru WIFI. Případně si přečtěte návod k obsluze routeru.
 - Spojení je navázáno, jakmile na systému InScenio FM-Master EGC pomalu bliká zelená LED (2 sekundy svítí, 1 sekunda nesvítí).
3. Připojte smartphone/tablet k routeru WIFI.
 - Aplikace se nyní může pomocí routeru spojit se systémem InScenio FM-Master EGC.

7.4.2 Vytvoření manuálního připojení k routeru WIFI (Router/režim Cloud)



Obrazovka „Nastavení“

Předpoklad:

- Smartphone/Tablet je přímo (režim Access point) s InScenio FM-Master EGC. (→ Vytvoření přímého připojení WIFI (režim Acces point))
- Kompatibilita s následujícími WIFI standardy:
 - InScenio FM-Master EGC: 802.11b
 - InScenio FM-Master EGC: 802.11n+g+b

Postupujte následovně:

1. Klepněte na **Router/Cloud**.
2. Vyberte možnost „Ruční připojení“.
3. Zadejte název sítě (SSID) routeru.
4. Zadejte heslo routeru a potvrďte tlačítkem „OK“.
 - Navazování spojení je potvrzeno výstražným akustickým signálem.
 - Spojení je navázáno, jakmile na systému InScenio FM-Master EGC pomalu bliká zelená LED (2 sekundy svítí, 1 sekunda nesvítí).
5. Připojte smartphone/tablet k routeru WIFI.
 - Aplikace se nyní může pomocí routeru spojit se systémem InScenio FM-Master EGC.

7.4.3 Změna názvu sítě



Obrazovka „Nastavení“

Změna je možná pouze v režimu Access point. (→ Vytvoření přímého připojení WIFI (režim Acces point))

Postupujte následovně:

1. Vedle "Název sítě (SSID)" stiskněte .
 - Je vyžadováno heslo přístroje.
2. Zadejte platné heslo WIFI a potvrďte pomocí "Změnit".
 - InScenio FM-Master EGC oznámí úspěšné provedení změny potvrzovacím tónem.
 - Připojení WIFI ke InScenio FM-Master EGC se přeruší a znovu obnoví.
3. Vytvořte připojení WIFI s novým názvem sítě.

7.4.4 Změna hesla WIFI



Obrazovka „Nastavení“

Změna je možná pouze v režimu Access point. (→ Vytvoření přímého připojení WIFI (režim Acces point))

Postupujte následovně:

1. Vedle "Heslo WIFI" stiskněte .
 - Je vyžadováno heslo přístroje.
2. Zadejte nové heslo WIFI, opakujte zadání a potvrďte pomocí "Změnit".
 - InScenio FM-Master EGC oznámí úspěšné provedení změny potvrzovacím tónem.
 - Připojení WIFI ke InScenio FM-Master EGC se přeruší a znovu obnoví.
3. Vytvořte připojení WIFI s novým heslem.

U smartphonu/tabletu s operačním systémem Android může dojít po změně hesla WIFI k chybě v procesu oprávnění, protože nové heslo není vyžadováno automaticky. Náprava:

- V nastavení WIFI smartphonu/tabletu zvolte název sítě a zadejte nové heslo WIFI.
- Ve smartphonu/tabletu vymažte síť WIFI, zvolte novou síť WIFI a provedte připojení.

7.4.5 Aktivace připojení cloudu



Obrazovka „Nastavení“

Přístroje EGC, které jsou připojené k InScenio FM-Master EGC, lze ovládat odkudkoliv přes webový portál OASE. K tomu musí být InScenio FM-Master EGC spojený s cloudem OASE a poté přidán do webového portálu. Abyste mohli InScenio FM-Master EGC přidat do webového portálu, je vyžadováno sériové číslo přístroje a heslo přístroje.

Předpoklad:

Vytvoření připojení do cloudu OASE je možné pouze s InScenio FM-Master EGC a v režimu Router/Cloud.

(→ Vytvoření připojení k routeru WIFI prostřednictvím WPS (Router/režim Cloud))

(→ Vytvoření manuálního připojení k routeru WIFI (Router/režim Cloud))



Postupujte následovně:

1. Pod cloudem klikněte na , abyste aktivovali připojení cloudu.
 - Otevře se dialogové okno se sériovým číslem přístroje. Poznačte si číslo přístroje. Je nutné k tomu, aby se InScenio FM-Master EGC mohl přidat do webového portálu.

Na počítači nebo smartphonu/tabletu

2. Ve webovém prohlížeči zadejte <https://egccloud.oase-livingwater.com>, abyste spustili webový portál OASE.
3. Přihlaste se na webový portál.
 - Pro přihlášení je nutná jednorázová registrace.
4. Přidejte InScenio FM-Master EGC do webového portálu.
 - Požadováno je sériové číslo přístroje (zobrazí se při aktivaci připojení cloudu).
 - Je vyžadováno heslo přístroje (bylo stanoveno při uvedení do provozu). Heslo přístroje lze změnit. (→ Změna hesla přístroje)

V aplikaci „Easy Control“

5. Zkontrolujte v menu "Nastavení" pod "Cloud" stav připojení.
 -  InScenio FM-Master EGC je připojen ke cloudu OASE.
 -  InScenio FM-Master EGC nemá žádné spojení s cloudem OASE.
 - V závislosti na připojení k internetu může nastavení připojení trvat několik minut.

7.4.6 Změna hesla přístroje



Obrazovka „Nastavení“

Heslo přístroje chrání InScenio FM-Master EGC před neoprávněným přístupem. Nastaví se během uvedení do provozu, ale může se pak změnit.

Pokud jste heslo přístroje zapomněli, musí se nastavení sítě resetovat nebo obnovit do továrního nastavení. Při vytváření spojení mezi InScenio FM-Master EGC a aplikací „Easy Control“ se pak musí heslo přístroje nastavit znovu.

- Je vyžadováno heslo, aby se ve
 - webovém portálu mohl připojit InScenio FM-Master EGC.
 - aby se mohl režim Acces point změnit SSID nebo heslo WIFI.
- Heslo přístroje se automaticky smaže při
 - aktualizaci firmwaru,
 - resetování nastavení sítě (→ Reset síťových nastavení),
 - obnovení do továrního nastavení (→ Obnovení výrobního nastavení).

Postupujte následovně:

1. Vedle "Heslo přístroje" stiskněte .
 - Je vyžadováno staré heslo přístroje.
2. Zadejte staré heslo přístroje a potvrďte tlačítkem "OK".
3. Zadejte nové heslo přístroje, zadání zopakujte a potvrďte tlačítkem "OK".



UPOZORNĚNÍ

Po změně hesla přístroje se na webovém portálu OASE InScenio FM-Master EGC automaticky zablokuje.

- Na webovém portálu se musí InScenio FM-Master EGC vymazat a poté znovu přidat. K tomu je vyžadováno sériové číslo přístroje a nové heslo přístroje.

7.4.7 Aktualizace času



Obrazovka „Nastavení“

Postupujte následovně:

1. Vedle "Aktualizace času" stiskněte .
 - Dotekový symbol je aktivní, když se systémový čas InScenio FM-Master EGC liší od času ovládacího přístroje.
 - Čas se aktualizuje pouze u aktivního dotekového symbolu.
2. Dotaz potvrďte pomocí "OK".

7.4.8 Aktualizace firmware



Obrazovka „Nastavení“

Při aktualizaci firmware se přepne InScenio FM-Master EGC do režimu aktualizace firmware a dá k dispozici novou síť. Pro instalaci aktualizace je třeba smartphone / tablet připojit k této síti.

Předpoklady pro bezchybnou aktualizaci firmware:

- Jiná spojení WIFI se systémem InScenio FM-Master EGC jsou odpojena.
- Připojení WIFI má velmi dobrou sílu signálu.
- Easy Control App není během aktualizace ukončena.
- Úsporný režim smartphonu / tabletu je deaktivován.
- Baterie smartphonu / tabletu je dostatečně nabitá. Aktualizace trvá až 2 minuty.
- Napájení systému InScenio FM-Master EGC není přerušeno.

Postupujte následovně:

1. Klepněte vedle „FM-Master Firmware“ na .
 - Dotykový symbol se zobrazí pouze v případě, je-li k dispozici aktualizace.
2. Potvrďte upozornění pro bezchybnou aktualizaci firmwaru.
 - InScenio FM-Master EGC přepněte do režimu aktualizace firmwaru a potvrďte změnu s potvrzovacím tónem.
 - InScenio FM-Master EGC k dispozici je síť „OASE_UPDATE_xxxxx“ nebo „OASE_UPDATE_EGC_xxxxx“.
 - Zobrazí se pokyn k výměně sítě.
3. Zapojte smartphone/tablet do sítě „OASE_UPDATE_xxxxx“ nebo „OASE_UPDATE_EGC_xxxxx“.
 - Při dotazu použijte standardní heslo InScenio FM-Master EGC (viz typový štítek na přístroji).
4. Přejděte na obrazovku "Nastavení" aplikace a potvrďte pokyn.
 - Aktualizace se spustí.
 - Zobrazí se průběh aktualizace.
5. Po úspěšné aktualizaci smartphone/tablet opět připojte do WIFI InScenio FM-Master EGC.

7.4.9 Zobrazení informací o přístroji



Obrazovka „Nastavení“

Zobrazené informace:

- Verze aplikace Easy Control App
- Verze firmware InScenio FM-Master EGC

Klepněte na „Další informace“, tím zobrazíte následující informace:

- Sériové číslo InScenio FM-Master EGC
- Lokální IP adresa
- IP adresa systému InScenio FM-Master EGC
- Klepněte na [Informace o výrobku](#) / [FAQ](#), abyste na internetové stránce společnosti OASE získali další informace o výrobku a nápovědu v případě potíží.

7.4.10 Reset síťových nastavení

Síťová nastavení jsou resetována do stavu při dodání. Uložené položky z knihovny nástrojů a spínací hodiny zůstávají zachovány.

Postupujte následovně:

J

1. Vytáhněte uzavírací zátku.
2. Zasuňte servisní kolík do otvoru mezi oběma horními zásuvkami, až pocítíte odpor. Dosáhli jste tlačítka re-setu.
3. Stiskněte tlačítko Reset a podržte je cca. 5 vteřin stisknuté.
 - V krátkém intervalu zazní výstražný zvukový signál, který potvrzuje vymazání síťových nastavení.
 - Nastavení sítě jsou obnovena, když kontrolka LED na InScenio FM-Master EGC svítí zeleně.
 - Byl vymazán název sítě (SSID) a heslo routeru WIFI.
 - Heslo WIFI InScenio FM-Master EGC bylo obnoveno do výrobního nastavení.
 - Heslo přístroje bylo vymazáno.
 - Systém InScenio FM-Master EGC je spuštěn v režimu přístupového bodu Access Point a může být není přímo spojen se smartphonem/tabletem.
4. Nasaďte uzavírací zátku.

7.4.11 Obnovení výrobního nastavení

InScenio FM-Master EGC se obnoví do stavu při dodání. Všechna zadaná data budou ztracena.

Postupujte následovně:

J

1. Vytáhněte uzavírací zátku.
2. Zasuňte servisní kolík do otvoru mezi oběma horními zásuvkami, až pocítíte odpor. Dosáhli jste tlačítka re-setu.
3. Stiskněte servisní tlačítko a podržte ho min. 15 vteřin stisknuté.
 - Po 5 sekundách zazní výstražný zvukový signál, který potvrzuje vymazání síťových nastavení. Po dalších 10 sekundách zazní trvalý výstražný tón. Následně začne blikat kontrolka LED a spustí se obnovení výrobního nastavení.
 - Výrobní nastavení je obnoveno, když kontrolka LED svítí zeleně.
 - Byl vymazán název sítě (SSID) a heslo routeru WIFI.
 - Heslo WIFI InScenio FM-Master EGC bylo obnoveno do výrobního nastavení.
 - Heslo přístroje bylo vymazáno.
 - Seznam přístrojů byl vymazán.
 - Systém InScenio FM-Master EGC je spuštěn v režimu přístupového bodu Access point a může být není přímo spojen se smartphonem/tabletem.
4. Nasaďte uzavírací zátku.

8 Odstraňování poruch

8.1 Tabulka závad

Porucha	Příčina	Náprava
Připojení WIFI není vytvořeno, přestože je název sítě zobrazen v nastavení WIFI	Smartphone / tablet nedokáže aktualizovat zadaná data pro připojení k síti	iOS: <ul style="list-style-type: none"> • Vyberte síť a klepněte na ⓘ. • Stiskněte „Ignorovat tuto síť“ pro její odstranění. • Následně se opět připojte k síti. Android: <ul style="list-style-type: none"> • Zvolte síť a stiskněte „Odstranit“ pro její odstranění. • Následně se opět připojte k síti.
	WIFI standard nastavený na routeru není kompatibilní se systémem InScenio FM-Master EGC	
InScenio FM-Master EGC nereaguje na příkazy	WIFI na smartphonu / tabletu je deaktivována	Aktivujte na chytrém telefonu/tabletu WIFI a vytvořte spojení s InScenio FM-Master EGC
	Zdroje poruchy mezi smartphonem / tabletem a InScenio FM-Master EGC	<ul style="list-style-type: none"> • Zkraťte vzdálenost mezi smartphonem/tabletem a systémem InScenio FM-Master EGC • Zvolte jiné stanoviště k ovládání • Zajistěte volný výhled mezi systémem InScenio FM-Master EGC a smartphonem/tabletem • Při přímém připojení WIFI (Access Point) mezi systémem InScenio FM-Master EGC a smartphonem/tabletem vyberte jiný kanál WIFI (→ Obrazovka „Nastavení“)
	Příliš velká vzdálenost mezi smartphonem/tabletem a InScenio FM-Master EGC	<ul style="list-style-type: none"> • Snižte vzdálenost, nepřekračujte maximální dosah 80 m. • Ke zvýšení dosahu použijte běžný repeater
	Anténa na systému InScenio FM-Master EGC se uvolnila nebo není připojena	Připojte anténu WIFI a utáhněte ji a naměřte ji ve směru smartphonu/tabletu nebo routeru
	Anténa WIFI na systému InScenio FM-Master EGC není orientovaná	Orientujte anténu WIFI ve směru smartphonu/tabletu nebo routeru
	Napájení InScenio FM-Master EGC je přerušeno	Zajistěte napájení <ul style="list-style-type: none"> • LED svítí zeleně • LED bliká zeleně, když je vytvořeno připojení WIFI
	Přijímač v InScenio FM-Master EGC vadný	Je nutná konzultace se servisem OASE
	Aplikace „Easy Control“ je zastaralá	Nainstalujte na smartphone/tablet aktuální aplikaci „Easy Control“.
Stmívač nefunguje	Operační systém smartphonu/tabletu je zastaralý	Aktualizujte operační systém
	Aktivovala se jemná pojistka <ul style="list-style-type: none"> • Nestmívatelný přístroj byl připojen ke stmívatelné zásuvce • Byl překročen maximálně přípustný připojovací výkon 	<ul style="list-style-type: none"> • Vyměňte pojistku (→ technické údaje) • Připojte ke stmívatelné zásuvce pouze vhodné přístroje • Dodržujte maximálně přípustný připojovací výkon
InScenio FM-Master EGC spíná v nesprávnou dobu	Systémový čas InScenio FM-Master EGC se neshoduje se skutečným časem	Systémový čas může být aktualizován na čas ovládacího přístroje.(→ Aktualizace času)
Připojený přístroj OASE s rádiovým řízením nereaguje na příkazy	Na rádiové řízení 433,92 MHz je vzdálenost k InScenio FM-Master EGC příliš velká	Snižte vzdálenost mezi InScenio FM-Master EGC a přístrojem OASE, nepřekračujte max. dosah 80 m
Připojený přístroj EGC nereaguje na příkazy	Přerušeno datové vedení	Zkontrolujte přípojky EGC
	Přístroj EGC bez napájení proudem	Zajistěte napájení
Žádné spojení mezi EGC přístrojem a InScenio FM-Master EGC	Přerušeno datové vedení	Zkontrolujte přípojky EGC
	Přístroj EGC bez napájení proudem	Zajistěte napájení
Na příkaz ručního vysílače reaguje více přístrojů	Na jeden kanál InScenio FM-Master EGC je zaučeno několik přístrojů	Odstraňte přístroj, který nepotřebujete <ul style="list-style-type: none"> • Odstranění přístroje je popsáno v návodu k obsluze tohoto přístroje
LED svítí žlutě	Systém InScenio FM-Master EGC je v režimu aktualizace firmwaru	Připojte k WIFI „OASE_UPDATE_xxxxxx“ nebo „OASE_UPDATE_EGC_xxxxxx“ a přes aplikaci spusťte aktualizaci firmwaru

Porucha	Příčina	Náprava
Žlutá LED bliká pomalu (2 sekundy svítí, 1 sekunda zhasnuto)	Systém InScenio FM-Master EGC vyhledává spojení WIFI s routerem	<ul style="list-style-type: none"> • Snižte vzdálenost, nepřekračujte maximální dosah 80 m. • Odstraňte zdroje rušení, které oslabují signál WIFI (např. jiní klienti na síti, výškové rozdíly) • Zapněte router WIFI • Aktivujte na routeru funkci WIFI • Pokud již router není dostupný nebo je vadný, resetujte síťová nastavení systému InScenio FM-Master EGC tak, abyste jej mohli ovládat přímo v režimu Access-Point (→ Reset síťových nastavení) • Spojení systému InScenio FM-Master EGC s jiným routerem (→ Vytvoření připojení k routeru WIFI (Router/režim Cloud))
Bliká LED červená	Interní chyba	<ul style="list-style-type: none"> • Odpojte od proudu, počkejte 10 sekund, znovu připojte • InScenio FM-Master EGC resetujte na výrobní nastavení
Přístroj se nespustí, LED bliká červeně	Firmware nenalezen	Ruční spuštění režimu aktualizace firmwaru (→ Ruční spuštění režimu aktualizace firmware)

8.2 Ruční spuštění režimu aktualizace firmware

Postupujte následovně:

J

1. Odpojte napájení proudem.
2. Vytáhněte uzávěrací zátku.
3. Zasuňte servisní kolík do otvoru mezi oběma horními zásuvkami, až pocítíte odpor. Dosáhli jste tlačítka resetu.
4. Stiskněte a podržte tlačítko Reset.
5. Obnovte napájení a zároveň držte stisknuté tlačítko resetu.
6. Po cca 2 sekundách uvolněte tlačítko Reset.
 - InScenio FM-Master EGC je v režimu aktualizace firmwaru, když LED bliká žlutě.
7. Pomocí smartphonu/tabletu vytvořte spojení WIFI se sítí WIFI OASE_UPDATE_XXXXXX nebo OASE_UPDATE_EGC_XXXXXX.
8. Pomocí aplikace spusťte aktualizaci firmware. (→ Aktualizace firmware)
9. Nasaďte uzávěrací zátku.

9 Čištění a údržba



VAROVÁNÍ

Elektrické napětí může způsobit smrt nebo těžká zranění.

- Před zahájením prací na zařízení odpojte elektrickou zástrčku.

9.1 Čištění zařízení

Čistíte přístroj měkkým, čistým a suchým hadříkem. V žádném případě nepoužívejte agresivní čisticí prostředky nebo chemické roztoky, může se tím narušit kryt nebo omezit funkčnost.

9.2 Vyměňte pojistky

Stmívač je zajištěn jemnou pojistkou.

Předpoklad:

- Síťové konektory připojených přístrojů jsou vytaženy.

Postupujte následovně:

K

1. Vytáhněte uzavírací zátku.
2. Držák pojistky šroubovákem lehkým tlakem otočte o čtvrt otáčky doleva (bajonetový uzávěr).
3. Vyměňte držák pojistky s jemnou pojistkou.
4. Vyměňte jemnou pojistku.
Typ: → Technické údaje
5. Držák pojistky opět zašroubujte.
6. Nasadte uzavírací zátku.

10 Súčasti podliehajúce opotrebeniu

- Jemná pojistka stmívače

11 Náhradní díly

S originálními díly OASE zůstane zařízení bezpečné a bude nadále spolehlivě fungovat.

Výkresy náhradních dílů a náhradní díly naleznete na naší internetové stránce.



www.oase-livingwater.com/nahradnidily

12 Likvidace



UPOZORNĚNÍ

Toto zařízení nesmí být likvidováno společně s domovním odpadem.

- Přístroj znehodnotit odříznutím kabelu a zabránit dalšímu použití. Zlikvidovat vhodným systémem zpětného odběru.

VÝSTRAHA

- Tento prístroj môžu používať deti staršie ako 8 rokov a osoby so zníženými fyzickými, zmyslovými alebo mentálnymi schopnosťami alebo s nedostatočnými skúsenosťami a znalosťami, keď sú pod dohľadom alebo boli poučené o bezpečnom používaní prístroja a pochopili nebezpečenstvá, ktoré z toho vyplývajú.
- Deti sa s prístrojom nesmú hrať.
- Deti nesmú vykonávať čistenie a používateľskú údržbu.
- Prístroj musí byť zabezpečený ochranným zariadením proti chybnému prúdu s menovitým chybným prúdom, ktorý nie je väčší než 30 mA.
- Prístroj pripájajte iba vtedy, ak sa zhodujú elektrické údaje prístroja a jeho napájania. Údaje o prístroji sa nachádzajú na typovom štítku prístroja, na obale alebo v tomto návode na obsluhu.
- Smrť alebo ťažké zranenia spôsobené zásahom elektrického prúdu! Skôr než siahnete do vody, odpojte od siete všetky zariadenia, ktoré sa nachádzajú vo vode.
- Pred prácou s prístrojom vytiahnite sieťovú zástrčku zo zásuvky.
- Prístroj nikdy neponárajte do vody ani iných tekutín.
- Nepoužívajte zariadenie, ak sú elektrické prípojky alebo kryty poškodené.

Obsah

1	<u>Pokyny k tomuto Návodu na použitie</u>	554
1.1	<u>Informácie o nebezpečenstve v tomto návode</u>	554
1.1.1	<u>Odkazy v tomto návode</u>	554
2	<u>Bezpečnostné pokyny</u>	554
2.1	<u>Elektrická inštalácia podľa predpisov</u>	554
2.2	<u>Bezpečná prevádzka</u>	555
3	<u>Rozsah dodávky</u>	555
4	<u>Popis výrobku</u>	555
4.1	<u>Použitie v súlade s určeným účelom</u>	556
5	<u>Inštalácia a pripojenie</u>	556
5.1	<u>Pripojenie antény</u>	556
5.2	<u>Inštalovať InScenio FM-Master EGC</u>	556
5.3	<u>Pripojenie k elektrickej sieti</u>	556
5.4	<u>Pripojenie EGC prístroja</u>	557
5.5	<u>Pripojenie prístrojov na napájací rozdeľovač</u>	557
6	<u>Uvedenie do prevádzky</u>	558
6.1	<u>Zobrazenie prevádzkového stavu</u>	558
6.2	<u>Aplikácia „OASE Easy Control“ – inštalácia</u>	558
6.3	<u>Vytvorte pripojenie na smerovač WIFI (smerovač/režim cloudu)</u>	559
6.3.1	<u>Je možné použiť rôzne metódy pripojenia cez WIFI</u>	559
6.3.2	<u>Vytvorte pripojenie na smerovač WIFI (smerovač/režim cloudu)</u>	559
6.4	<u>Vytvorte priame WIFI pripojenie (režim s prístupovým bodom)</u>	560
7	<u>Obsluha</u>	561
7.1	<u>Displej „Home“</u>	561
7.1.1	<u>Prispôsobenie symbolu pre zásuvku</u>	562
7.1.2	<u>Obsluha prístroja s ručným vysielateľom</u>	563
7.1.3	<u>Obsluha čerpadla cez EGC</u>	564
7.1.4	<u>Obsluha čerpadla ProfiClear cez EGC</u>	566
7.1.5	<u>Obsluha čerpadla ProfiLux cez EGC</u>	569
7.2	<u>Displej „Časovač“</u>	571
7.2.1	<u>Pridanie časovača</u>	572
7.2.2	<u>Zmena/vymazanie časovača</u>	572
7.3	<u>Displej „Moje prístroje“</u>	573
7.3.1	<u>Pridanie EGC prístroja</u>	574
7.3.2	<u>Pridať prístroj s ručným vysielateľom</u>	575
7.3.3	<u>ProfiClear Premium filter – vyššia verzia na EGC</u>	576
7.3.4	<u>Odstrániť prístroj</u>	578
7.4	<u>Displej „Nastavenia“</u>	579
7.4.1	<u>Vytvorte pripojenie na smerovač WIFI (smerovač/režim cloudu)</u>	581
7.4.2	<u>Vytvorte ručné pripojenie na smerovač WIFI (smerovač/režim cloudu)</u>	581
7.4.3	<u>Zmena názvu siete</u>	582
7.4.4	<u>Zmena hesla WIFI</u>	582
7.4.5	<u>Aktivácia pripojenia cloudu</u>	583
7.4.6	<u>Zmena hesla prístroja</u>	584
7.4.7	<u>Aktualizácia systémového času</u>	584
7.4.8	<u>Aktualizácia firmvéru</u>	585
7.4.9	<u>Zobrazenie informácií o prístroji</u>	585
7.4.10	<u>Reset nastavení siete</u>	586
7.4.11	<u>Obnova továrenských nastavení</u>	586

<u>8</u>	<u>Odstráňte poruchu</u>	<u>587</u>
<u>8.1</u>	<u>Tabuľka porúch</u>	<u>587</u>
<u>8.2</u>	<u>Manuálne spustenie aktualizácie firmvéru</u>	<u>588</u>
<u>9</u>	<u>Čistenie a údržba</u>	<u>589</u>
<u>9.1</u>	<u>Čistenie prístroja</u>	<u>589</u>
<u>9.2</u>	<u>Výmena poistky</u>	<u>589</u>
<u>10</u>	<u>Súčasti podliehajúce opotrebeniu</u>	<u>589</u>
<u>11</u>	<u>Náhradné diely</u>	<u>589</u>
<u>12</u>	<u>Likvidácia</u>	<u>589</u>
	<u>Technické údaje</u>	<u>863</u>
	<u>Symbyly na prístroj</u>	<u>865</u>

1 Pokyny k tomuto Návodu na použitie

Víta Vás OASE Living Water. S kúpou InScenio FM-Master EGC ste urobili dobré rozhodnutie.

Pred prvým použitím prístroja si starostlivo prečítajte návod na použitie a oboznámte sa s prístrojom. Všetky práce na tomto prístroji a s týmto prístrojom smú byť vykonávané len podľa priloženého návodu.

Bezpodmienečne dodržiavajte bezpečnostné pokyny pre správne a bezpečné používanie.

Tento návod na použitie starostlivo uschovajte. Pri zmene vlastníka, prosím, odovzdajte ďalej aj návod na použitie.

1.1 Informácie o nebezpečenstve v tomto návode

Výstražné pokyny v tomto návode sú klasifikované signálnymi slovami, ktoré indikujú mieru ohrozenia.



VÝSTRAHA

- Označuje možnú nebezpečnú situáciu.
- V prípade nerešpektovania môže mať za následok smrť alebo najťažšie poranenia.



UPOZORNENIE

Informácie, ktoré slúžia na lepšie porozumenie alebo na predchádzanie možným vecným škodám alebo poškodeniu životného prostredia.

1.1.1 Odkazy v tomto návode

A Odkaz na obrázok, napr. obrázok A.

→ Odkaz na inú kapitolu.

2 Bezpečnostné pokyny

2.1 Elektrická inštalácia podľa predpisov

- Elektrické inštalácie musia zodpovedať národným predpisom pre zriaďovateľov inštalácie a môže ich vykonávať iba kvalifikovaný elektrikár.
- Za kvalifikovaného elektrikára sa považuje osoba, ktorá je na základe svojho odborného vzdelania, znalostí a skúseností schopná a oprávnená posudzovať a vykonávať zadané činnosti. Práca odborníka zahŕňa tiež rozpoznanie možných nebezpečenstiev a rešpektovanie regionálnych a národných noriem, predpisov a nariadení.
- Pri otázkach a problémoch sa obráťte na kvalifikovaného elektrikára.
- Zástrčkové spoje chráňte pred vlhkosťou.

2.2 Bezpečná prevádzka

- Odporúča sa prevádzka s osadeným ochranným krytom. Prístroj je tým dodatočne chránený pred vonkajšími poveternostnými vplyvmi.
- Pripojené prístroje, z ktorých môžu vychádzať nebezpečenstvá, po použití odpojte od InScenio FM-Master EGC, aby ste zabránili náhodnému zapnutiu. Napríklad:
 - Prístroje, ktoré vyvíjajú teplo.
 - Prístroje s prístupnými, pohyblivými časťami, ktoré spôsobujú poranenia, ako napr. elektrické nože alebo píly.
- InScenio FM-Master EGC nepoužívajte v spojení s lekárskymi prístrojmi.
- Prístroj neneste a neťahajte za elektrické vedenie.
- Vedenia uložte tak, aby boli chránené pred poškodeniami a dbajte na to, aby o ne nemohol nikto zakopnúť.
- Nepoužívajte viacnásobné zásuvky.
- Na prístroji vykonávajte iba činnosti, ktoré sú opísané v tomto návode. Ak nie je možné problémy odstrániť, kontaktujte autorizované miesto zákazníckeho servisu alebo v prípade pochybností výrobcu.
- Nikdy nevykonávajte technické zmeny na prístroji.
- Používajte pre prístroj len originálne náhradné diely a príslušenstvo.

3 Rozsah dodávky

<input type="checkbox"/> A	Počet	Opis
1	1	InScenio FM-Master EGC
2	1	Ochranný kryt
3	1	Zapichovací kolík
4	1	Anténa WIFI
5	1	Servisný kolík, na obnovenie pôvodných nastavení
6	1	Koncový odpor pre sieť EGC

4 Popis výrobku

InScenio FM-Master EGC je ovládanie prístroja pomocou bezdrôtovej miestnej siete (WIFI). Pripojené prístroje sa ovládajú prostredníctvom smartfónu alebo tabletu a aplikácie OASE Easy Control.

Vlastnosti:

- Štyri spínateľné zásuvky, z toho jedna stmievateľná.
- Každá zásuvka je vybavená integrovanými spínacími hodinami (24 hodinové ovládanie).
- Dodatočne je možné pomocou ručného vysielača začleniť maximálne 10 prístrojov OASE a riadiť ich cez aplikáciu.
- Možnosť pripojenia EGC koncových prístrojov.
 - Easy Garden Control System (EGC) ponúka v záhrade a na jazierku pohodlné možnosti ovládania a zaručuje vysoký komfort a bezpečnosť.
 - Informácie o EGC a jeho možnostiach nájdete na adrese www.oase-livingwater.com/egc-start.
- Prostredníctvom InScenio FM-Master EGC Cloud sa dajú EGC prístroje kontrolovať všade cez internetový portál OASE. Internetový portál je dostupný pod <https://eqccloud.oase-livingwater.com>.
- Celoročné použitie vďaka krytu chrániacemu konektory pred striekajúcou vodou.

4.1 Použitie v súlade s určeným účelom

InScenio FM-Master EGC používajte výlučne nasledujúcim spôsobom:

- Prevádzka len ako rozvádzač pre vhodné výrobky OASE.
- Prevádzka pri vonkajšej teplote $-20\text{ }^{\circ}\text{C}$... $+45\text{ }^{\circ}\text{C}$.
- Prevádzka pri dodržaní technických údajov.

Pre InScenio FM-Master EGC platia nasledujúce obmedzenia:

- Nepripájajte žiadne prístroje, ktoré môžu byť nebezpečné pre osoby a vecné hodnoty, a ktoré sa musia v núdzovom prípade okamžite vypnúť.
- Neprevádzkujte vo vode ani pod vodou.

5 Inštalácia a pripojenie



V Ý S T R A H A

Elektrické napätie môže spôsobiť smrť alebo ťažké poranenia.

- Prístroj sa musí postaviť vo vzdialenosti min. 2 m od vody a musí byť chránený proti zaplaveniu.
- Prístroj prevádzkujte s ochranným krytom.

5.1 Pripojenie antény

Postupujte nasledovne:

C

1. Odoberte zátku a naskrutkujte anténu.
2. Narovnajate anténu.

5.2 Inštalovať InScenio FM-Master EGC

Postupujte nasledovne:

B

- Prístroj inštalujte minimálne 2 m od okraja jazierka.
- Zariadenie nevystavujte priamemu slnečnému žiareniu.

D

1. Zapichnete kolík až do približne $\frac{3}{4}$ dĺžky do zeme.
2. Nasuňte prístroj na zapichovací kolík.
3. S prístrojom zapichnete kolík celou dĺžkou do zeme.
4. Skontrolujte stabilitu.

5.3 Pripojenie k elektrickej sieti

Postupujte nasledovne:

E

Varianta prístroja so sieťovou zástrčkou:

- Spojku sieťového kábla nasuňte na zástrčku prístroja.

F

Varianta prístroja so sieťovým káblom:

- Pripojte prístroj k elektrickej sieti.
 - Práce na elektrickej sieti smie vykonávať len odborný elektrikár.
 - Dodržiavajte obsadenie prípojok na visačke na sieťovom kábli.
 - Vodiče ukladajte len s koncovými objímkami.

5.4 Pripojenie EGC prístroja

Dôležitým faktorom pre bezpečné spojenie a bezporuchovú sieť EGC je správne upevnenie konektora. Na pripojenie je potrebný spojovací kábel EGC.

- Spojovací kábel EGC je dostupný ako príslušenstvo s dĺžkou 2,5 m (47038), 5 m (47039) a 10 m (47040).

Postupujte nasledovne:

G, H

1. Odstráňte koncový odpor EGC na prístroji.
2. Nasadte konektor a zaistite ho obomi skrutkami (max. 2,0 Nm).
 - Gumové tesnenie musí byť čisté a musí presne licovať.
 - Poškodené gumové tesnenie vymeňte.
3. Na poslednom prístroji v sieti EGC odstráňte ochranný kryt na EGC-OUT, nasadte koncový odpor a zaistite ho obomi skrutkami (max. 2,0 Nm).
 - Na poslednom prístroji v sieti EGC nie je k EGC-OUT pripojený spojovací kábel EGC. Na tento EGC-OUT sa musí nasadiť koncový odpor, aby bola sieť EGC správne uzavretá.
 - Koncový odpor je súčasťou dodávky ovládača InScenio FM-Master EGC.

5.5 Pripojenie prístrojov na napájací rozdeľovač

- Pripojte prístroj na zásuvku.
- Na prístroj nepripájajte žiadne ovládacie prístroje InScenio ani viacsobné prenosné zásuvky.

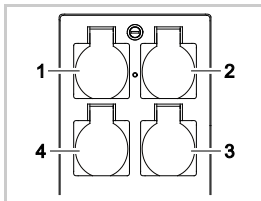

- 1 zásuvka 1, spínateľná (max. 10 A / 2000 W)
- 2 zásuvka 2, spínateľná (max. 10 A / 2000 W)
- 3 zásuvka 3, spínateľná (max. 10 A / 2000 W)
- 4 zásuvka 4, spínateľná a s možnosťou stlmenia (40 W – 320 W)

Upozornenie: Neprekračujte celkové zaťaženie prístroja 16 A / 3600 W!

Postupujte nasledovne:

1. Vyberte vhodnú zásuvku (pozri obrázok hore) a zasuňte sieťovú zástrčku prístroja do zásuvky.
 - Skontrolujte, či sa prístroj smie pripojiť do tejto zásuvky. K tomu si prečítajte návod na použitie prístroja, ktorý sa má pripojiť.
 - Prístroje, ktoré sa napájajú el. prúdom cez transformátor, sa nesmú pripojiť na stlmitelnú zásuvku.
 - EGC prístroje sa nesmú pripojiť na stlmitelnú zásuvku, v opačnom prípade sa poškodia.

I

2. Nasadte ochranný kryt.

6 Uvedenie do prevádzky

Ovládanie sa realizuje prostredníctvom OASE aplikácie „Easy Control“ na smartfóne/tablete. Uvedenie do prevádzky sa vykonáva v tomto poradí

1. Nainštalujte aplikáciu „Easy Control“. (→ Aplikácia „OASE Easy Control“ – inštalácia)
2. InScenio FM-Master EGC spojte s elektrickou sieťou.
3. Vytvorte pripojenie WIFI.

Smartfón/tablet je možné prepojiť s InScenio FM-Master EGC dvoma spôsobmi (WIFI):

- Smartfón/tablet a InScenio FM-Master EGC sú pripojené cez smerovač WIFI. (→ Vytvorte pripojenie na smerovač WIFI (smerovač/režim cloudu))
- Smartfón/tablet a InScenio FM-Master EGC sú navzájom priamo pripojené. (→ Vytvorte priame WIFI pripojenie (režim s prístupovým bodom))



UPOZORNENIE

LED na InScenio FM-Master EGC zobrazujú prevádzkové stavy.

6.1 Zobrazenie prevádzkového stavu

A

Dióda LED na prístroji zobrazuje prevádzkový stav InScenio FM-Master EGC.

- Pomoc pri poruchách alebo chybnom správaní: (→ Tabuľka porúch)

Farba diódy LED	Stav diódy LED	Opis
–	Vypnutý	Prístroj InScenio FM-Master EGC je vypnutý
Zelená	Svieti	InScenio FM-Master EGC je pripravený na prevádzku a je v režime s prístupovým bodom
	Bliká rýchlo	WPS je aktivovaný, InScenio FM-Master EGC čaká na prístupové údaje smerovača
	Bliká pomaly (2 sekundy svieti, 1 sekundu nesvieti)	InScenio FM-Master EGC je pripravený na prevádzku a je spojený so smerovačom
Žltá	Svieti	InScenio FM-Master EGC sa spúšťa alebo nachádza v režime aktualizácie
	Bliká rýchlo	Vykonáva sa aktualizácia firmvéru
	Bliká pomaly (2 sekundy svieti, 1 sekundu nesvieti)	InScenio FM-Master EGC hľadá pripojenie k smerovaču
Červená	Bliká	Chyba Náprava: <ul style="list-style-type: none"> • Odpojte od elektrickej siete, počkajte 10 sekúnd, znovu pripojte k elektrickej sieti • InScenio FM-Master EGC obnovte továrenské nastavenia (→ Obnova továrenských nastavení) • Vykonať aktualizáciu_firmvéru (→ Aktualizácia firmvéru)

6.2 Aplikácia „OASE Easy Control“ – inštalácia

iOS

Android

Postupujte nasledovne:



1. Otvorte obchod Google Play alebo App Store.



2. Vyhľadajte aplikáciu „OASE Easy Control“ a nainštalujte ju.
 - Postupujte podľa pokynov počas inštalácie.
3. Potvrďte otázku na prístup k interným údajom prístroja.
 - Ak je povolený prístup, môžu sa vytvoriť individuálne fotografie produktu na označenie zásuviek.
 - Dopytovanie sa vykonáva počas inštalácie (Android) alebo po spustení aplikácie (iOS).

Po úspešnej inštalácii sa na displeji zobrazí aplikácia.

6.3 Vytvorte pripojenie na smerovač WIFI (smerovač/režim cloudu)

Predpoklad:

- Dosah pripojenia cez WIFI medzi smerovačom a InScenio FM-Master EGC nie je viac než 80 m, bez zdrojov rušenia a vo voľnom priestranstve.
- Kompatibilita s týmito normami WIFI:
 - InScenio FM-Master EGC: 802.11b
 - InScenio FM-Master EGC: 802.11n+g+b

6.3.1 Je možné použiť rôzne metódy pripojenia cez WIFI

Pripojenie je možné vykonať tromi rôznymi metódami:

- Stlačením tlačidla pripojiť cez WPS
- Prostredníctvom aplikácie „OASE Easy Control“ pripojiť cez WPS (→ Vytvorte pripojenie na smerovač WIFI (smerovač/režim cloudu))
- Prostredníctvom aplikácie „OASE Easy Control“ pripojiť manuálne (→ Vytvorte ručne pripojenie na smerovač WIFI (smerovač/režim cloudu))

6.3.2 Vytvorte pripojenie na smerovač WIFI (smerovač/režim cloudu)

Postupujte nasledovne:

Na smerovači:

1. WPS aktivujete stlačením tlačidla WPS na smerovači.
 - Postupujte podľa návodu na obsluhu smerovača.
 - WPS je aktívne iba počas obmedzeného času. V rámci tohto času aktivujte WPS na InScenio FM-Master EGC.

J

Na InScenio FM-Master EGC:

2. Servisný kolík zavedte do otvoru medzi oboma hornými zásuvkami, až kým bude citeľný odpor. Servisné tlačidlo je dosiahnuté.
3. Servisné tlačidlo krátko stlačte (max. 2 sekundy), aby ste aktivovali WPS.
 - LED svieti na zeleno a rýchlo bliká.
 - WPS ostane aktívna 2 minúty.
 - Spojenie je vytvorené, keď LED bliká pomaly na zeleno (2 sekundy svieti, 1 sekundu nesvieti).

Na smartfóne/tablete:

4. Vytvorte pripojenie na smerovač WIFI.
5. Spustíte aplikáciu „OASE Easy Control“.
 - InScenio FM-Master EGC sa teraz môže riadiť cez aplikáciu „OASE Easy Control“.
 - Pri vytvorení prvého pripojenia s InScenio FM-Master EGC musí byť stanovené heslo prístroja, aby bol InScenio FM-Master EGC chránený pred nedovoleným prístupom.
 - Zapamätajte si heslo prístroja, keďže je nutné aj na pridanie InScenio FM-Master EGC do OASE cloudu. (→ Zmena hesla prístroja)

6.4 Vytvorte priame WIFI pripojenie (režim s prístupovým bodom)

Predpoklad:

- Dosah pripojenia cez WIFI medzi smerovačom a InScenio FM-Master EGC nie je viac než 80 m, bez zdrojov rušenia a vo voľnom priestranstve.
- Kompatibilita s týmito normami WIFI:
 - InScenio FM-Master EGC: 802.11b
 - InScenio FM-Master EGC: 802.11n+g+b
- Názov siete (SSID) ① a heslo WIFI ② sa nachádzajú na nálepke vedľa typového štítku na InScenio FM-Master EGC.
- Pripojenie je šifrované a chránené heslom.
 - Odporúčanie: Pri prvom uvedení do prevádzky zmeňte heslo, aby sa zabránilo nepovolenému prístupu k InScenio FM-Master EGC.
- Posledných šesť znakov názvu siete (SSID) „Oase FM-Master <xxxxxx>“ je špecifických pre prístroj a sú pevne stanovené.
- InScenio FM-Master EGC má v nastavení z výroby heslo „oase1234“.



Použitý symboly sa môžu líšiť od symbolov na smartfóne/tablete.

iOS

Android

Postupujte nasledovne:



1. Otvorte Nastavenia.



2. Vyberte a aktivujte WIFI.

3. Zo zoznamu sietí vyberte „Oase FM-Master <xxxxxx>“.

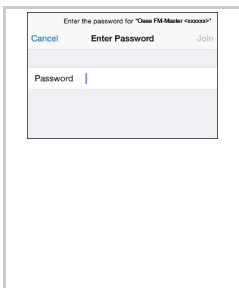

4. Zadajte heslo WIFI a vyberte položku „Pripojiť“.

– Vytvorí sa pripojenie k InScenio FM-Master EGC .

– Pri úspešnom pripojení sa v názve siete zobrazí „Pripojené“ (Android) alebo „✓“ (iOS).

– Iné pripojenia WIFI sú deaktivované.

5. Spustíte Oase aplikáciu „Easy Control“.

– Aplikácia automaticky vyberie jazyk operačného systému. Ak aplikácia nepodporuje jazyk, nastaví sa angličtina.

– Pri vytvorení prvého pripojenia s InScenio FM-Master EGC musí byť stanovené heslo prístroja, aby bol InScenio FM-Master EGC chránený pred nedovoleným prístupom.

– Zapamätajte si heslo prístroja, keďže je nutné aj na pridanie InScenio FM-Master EGC do OASE cloudu. (→ Zmena hesla prístroja)

7 **Obsluha**
7.1 **Displej „Home“**





Displej „Home“

Prostredníctvom tohto displeja sa obsluhujú pripojené zariadenia. Na displeji vykonajte pohyb doprava alebo doľava, aby ste vybrali prístroj.



FMR0035

- 1 
 - Zapnutie/vypnutie zásuvky
 - Ak chcete zapnúť alebo vypnúť zásuvku, kliknite na symbol.
 - Pridať fotografiu k symbolu (→ Prispôsobenie symbolu pre zásuvku)
- 2 

Aktivácia/deaktivácia časovača

 - Ak chcete aktivovať alebo deaktivovať časovač pre štyri zásuvky, kliknite na symbol.
- 3 ○ ○ ○ ○ ○ Počet prístrojov, ktoré sa dajú pridať.
 - Na displeji vykonajte pohyb doprava alebo doľava, aby ste vybrali prístroj.
- 4 

Displej „Home“

 - Pre výber displeja kliknite na symbol.
 - Prostredníctvom tohto displeja sa obsluhujú pripojené zariadenia.

Displej „Časovač“



 - Pre výber displeja kliknite na symbol.
 - Ovládanie zásuviek s integrovanými časovačmi počas 24 hodín.

Displej „Moje prístroje“

 - Pre výber displeja kliknite na symbol.
 - Pridajte a nakonfigurujte diaľkovo ovládateľné prístroje OASE.

Displej „Nastavenia“

 - Pre výber displeja kliknite na symbol.
 - Zobrazenie informácií o prístroji.
 - Vytvorte pripojenie priamo s prístrojom (prístupový bod) alebo prostredníctvom smerovača WIFI (smerovač).
 - Zmena názvu siete (SSID) a hesla.
 - Aktualizujte firmvér.

- 5  Stav pripojenia WIFI
- ONLINE: Smartfón/tablet je pripojený k InScenio FM-Master EGC.
 - OFFLINE: Smartfón/tablet nie je pripojený k InScenio FM-Master EGC.
- 6 15:51  Systémový časInScenio FM-Master EGC
- Systémový čas je možné aktualizovať na čas ovládacieho prístroja. (→ Aktualizácia systémového času)
- 7  Pripojený prístroj na zásuvke dole vľavo stmaviť
- Dotknite sa posuvného ovládača a presuňte ho, ak chcete stmaviť pripojený prístroj.
 - Stlačte šípky, ak chcete pripojený prístroj postupne stmaviť.
 - Funkcia je dostupná pre prístroje OASE s možnosťou stmievania.

7.1.1 Prispôsobenie symbolu pre zásuvku



Displej „Home“

Symbole na spínanie zásuvky je možné individuálne stvárať pomocou obrázkov.



FMR0036

- 1 Symbol na spínanie zásuvky

iOS

Postupujte nasledovne:

1. Stlačte symbol a 2 sekundy ho držte stlačený.
 - Otvorí sa dialógové okno pre výber.
2. Z knižnice zvolte obrázok, ktorý chcete zachytiť integrovaným fotoaparátom alebo ho odstrániť.

Android

Postupujte nasledovne:

1. Stlačte symbol a 2 sekundy ho držte stlačený.
 - Otvorí sa dialógové okno pre výber fotoaparátu.
2. Zvolený objekt zachyťte pomocou integrovaného fotoaparátu.
 - Obrázok sa automaticky vloží do symbolu.

7.1.2 Obsluha prístroja s ručným vysielateľom



Displej „Home“

Pri prístroji s ručným vysielateľom sa zobrazí ručný vysielateľ na displeji. Funkcie a obsluha sú rovnaké. Názov produktu OASE sa zobrazí na displeji hore vľavo. Pridaný prístroj je možné jednoznačne označiť individuálnym názvom.



FMR0020

- 1 Virtuálny ručný vysielateľ
 - Virtuálny ručný vysielateľ je identický s fyzickým ručným vysielateľom.
 - Pridanému prístroju je možné priradiť viacero virtuálnych alebo fyzických ručných vysielateľov.
 - Viaceré rovnaké prístroje je možné spoločne obsluhovať pomocou virtuálneho ručného vysielateľa. K tomu sa musí virtuálny ručný vysielateľ zaučiť na každom prístroji.
- Zaučenie ručného vysielateľa je popísané v návode na používanie pridaného prístroja.

Postupujte nasledovne:

1. Stlačte tlačidlo virtuálneho ručného vysielateľa, príp. sa dotknite tlačidla a držte ho stlačené.
 - Červená LED signalizuje, že funkcia sa vykonáva.
 - Funkcia tlačidiel je popísaná v návode na používanie pridaného prístroja.

7.1.3 Obsluha čerpadla cez EGC



Displej „Home“

Názov produktu OASE sa zobrazí na displeji hore vľavo. Pridaný prístroj je možné jednoznačne označiť individuálnym názvom.



FMR0037

- 1 Dlačdice na ovládanie a zobrazenie aktuálnych hodnôt.
- 2 Zapnutie alebo vypnutie prístroja.
 - Klepnite na symbol „zap“, aby sa prístroj zapol.
 - Klepnite na symbol „vyp“, aby sa prístroj vypol.
- 3 Zobrazenie stavu pripojenia EGC
 - Zobrazenie stavu svieti zelenou farbou:
 - Spojenie medzi prístrojom EGC a InScenio FM-Master EGC je aktívne.
 - Zobrazenie stavu svieti zelenou farbou a obrázok výrobku je sivý:
 - Žiadne spojenie medzi prístrojom EGC a InScenio FM-Master EGC. (→ Odstráňte poruchu)



Dynamic Function Control (DFC)

K dispozícii len pri čerpadlách, ktoré podporujú túto funkciu. Funkcia DFC je popísaná v návode na používanie čerpadla.

Postupujte nasledovne:

1. Klepnite na „zap“, príp. „vyp“, aby sa zapla, príp. vypla funkcia DFC.
 - Pri zapnutej funkcii DFC je zobrazená aktuálna Scene.
2. Aby sa Scene zmenila, dotknite sa čísla Scene a podržte 2 sekundy.
 - Otvorí sa dialógové okno.
 - Na výber sú k dispozícii rôzne Scene.
3. Vyberte požadovanú Scene.
4. Klepnite na „OK“, aby sa prevzalo nastavenie.
 - Na dlačdici sa zobrazí číslo Scene.
5. Proces prerušíte klepnutím na „Prerušiť“.



Seasonal Flow Control (SFC)

K dispozícii len pri čerpadlách, ktoré podporujú túto funkciu. Funkcia SFC je popísaná v návode na používanie čerpadla.

- Klepnite na „zap“, príp. „vyp“, aby sa zapla, príp. vypla funkcia SFC.
 - Pri zapnutej funkcii SFC je zobrazený aktuálny režim.
- Čerpadlo automaticky mení tri režimy. Tým sa môže čerpadlo prispôsobiť aktuálnemu prostrediu rybníka.
 - Min: Zimná prevádzka, nízky výkon čerpadla.
 - Med: Prechodné obdobie, stredný výkon čerpadla.
 - Max: Letná prevádzka, vysoký výkon čerpadla.

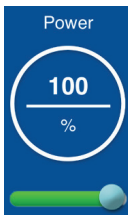

Nastavenie výkonu čerpadla

Pri zapnutej funkcii DFC alebo funkcii SFC nie je možné nastavenie. Dľaždica je sivá.

Postupujte nasledovne:

- Dotknite sa tlačidla posuvného ovládača a presuňte ho, ak chcete nastaviť výkon čerpadla.
 - Nastavený výkon sa zobrazí v %.
 - 0 %: Čerpadlo sa nachádza v prázdnom chode.
 - 100 %: Max. výkon čerpadla

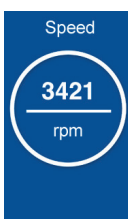

Počet otáčok čerpadla

- Zobrazenie aktuálneho počtu otáčok v otáčkach za minútu.



Prevádzková doba čerpadla

- Zobrazenie celkovej prevádzkovej doby v hodinách.



Príkon čerpadla

- Zobrazenie aktuálneho príkonu vo wattoch.

7.1.4 Obsluha čerpadla ProfiClear cez EGC



Displej „Home“

Názov produktu OASE sa zobrazí na displeji hore vľavo. Pridaný prístroj je možné jednoznačne označiť individuálnym názvom.



FMR0039

- 1 Dlaždice na ovládanie a zobrazenie aktuálnych hodnôt.
 - Potiahnite kolmo cez dlaždice, aby sa zobrazili ďalšie dlaždice.
- 2 Zapnutie alebo vypnutie prístroja.
 - Klepnite na symbol „zap“, aby sa prístroj zapol.
 - Klepnite na symbol „vyp“, aby sa prístroj vypol.
- 3 Zobrazenie stavu pripojenia EGC
 - Zobrazenie stavu svieti zelenou farbou:
 - Spojenie medzi prístrojom EGC a InScenio FM-Master EGC je aktívne.
 - Zobrazenie stavu svieti zelenou farbou a obrázok výrobku je sivý:
 - Žiadne spojenie medzi prístrojom EGC a InScenio FM-Master EGC. (→ Odstráňte poruchu)
- 4 Zobrazenie systémových hlásení
 - Indikuje posledné vzniknuté systémové hlásenie.
 - Klepnite na systémové hlásenie a podržte 1 sekundu, aby sa zobrazili a resetovali všetky systémové hlásenia.
 - Dialógové okno sa otvorí a vypíše všetky vzniknuté systémové hlásenia.
 - Po odstránení príčiny systémového hlásenia automaticky zmiznú alebo ich treba potvrdiť cez dialógové pole.
 - Návod na obsluhu prístroja ProfiClear obsahuje podrobné opisy možných príčin a ich odstránenie.

Water temp.



18
°C

Aktuálna teplota vody v °C

- Iba zobrazenie.

Cleanings

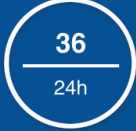

36
24h

Počet čistiacich procesov za posledných 24 hodín

- Zobrazí sa súčet automatických procesov čistenia a procesov čistenia závislých od času.
- Hodnota sa uloží v riadení filtra.

UPOZORNENIE:

Automatická kontrola filtračného systému skontroluje automatické čistenie. Skúška sa vykonáva priebežne v 2 x 24-hodinových cykloch. Skúška je aktívna až pri teplote vody >12 °C. Na základe skúšky sa môžu zobraziť veľmi rozdielne hodnoty.

Prvý 24-hodinový cyklus

- Ak sa rozpozná aspoň jeden automatický proces čistenia, po uplynutí sa cyklus zopakuje.
- Ak sa nerozpozna žiadny automatický proces čistenia, po uplynutí cyklu začne druhý 24-hodinový cyklus..

Druhý 24-hodinový cyklus

Čistenie závislé od času je deaktivované. Tým sa redukuje počet procesov čistenia.

- Ak sa rozpozná aspoň jeden automatický proces čistenia, spustí sa po uplynutí cyklu opäť prvý 24-hodinový cyklus.
- Ak sa nerozpozna žiadny automatický proces čistenia, po uplynutí cyklu sa aktivuje systémové hlásenie *Er22*. Čistenie závislé od času sa opäť spustí.
 - Ak teraz nastane automatický proces čistenia, spustí sa opäť prvý 24-hodinový cyklus. Systémové hlásenie *Er22* sa automaticky resetuje.

Cleanings



366
total

Celkový počet procesov čistenia

- Zobrazí sa súčet automatických a manuálnych procesov čistenia a procesov čistenia závislých od času.
- Hodnota sa uloží v riadení filtra.



Man. Cleaning



Manuálne čistenie

Manuálne aktivovaný proces čistenia.

Postupujte nasledovne:

1. Klepnite na , aby sa začal proces.
 - Každý aktívny proces čistenia (automaticky, závislý od času alebo manuálny) sa zastaví.
2. Aby sa proces prerušil, opäť klepnite na .



Čas čistenia „Cleaning“ (CL)

Nastavenie zmení trvanie procesu čistenia. Dlhší čas čistenia je nutný vtedy, keď nečistoty neodtekajú hladko. Môže byť potrebný napríklad vtedy, keď boli osadené veľmi dlhé alebo kľukaté odtokové vedenia alebo v prípade veľmi lepiivých nečistôt (napr. v obdobiach kladenia ikier).

- Predĺžený čas čistenia zvyšuje spotrebu vody. Spravidla postačuje základné nastavenie 10 s (čo zodpovedá ca $\frac{7}{8}$ obehu bubna).

Postupujte nasledovne:

- Dotknite sa tlačidla posuvného ovládača a presuňte ho, ak chcete nastaviť čas.
 - Nastaviteľný rozsah: 10 – 30 s.



EC Extra Cl.

Predĺžený čas čistenia „Extra Cleaning“ (EC)

Predĺžený čas čistenia po každých 20. Proces čistenia zabraňuje väčším usadeninám v žlabe alebo v potrubnom systéme. Tým sa prepláchnu systém vedenia v pravidelných odstupoch.

Ak sa napriek tomu zhromažďuje nečistota a spôsobuje usadeniny, predĺžením času čistenia je možné dodatočne prepláchnuť vedenie vodou.

Postupujte nasledovne:

- Dotknite sa tlačidla posuvného ovládača a presuňte ho, ak chcete nastaviť čas.
 - Nastaviteľný rozsah: 10 – 60 s.



IN Interval

Čistenie závislé od času „Intervall“ (IN)

Okrem automatického čistenia je dodatočne nastaviteľné čistenie závislé od času. Táto funkcia je užitočná najmä pre rybníky s rybami. Tým je aj pri nízkom znečistení zaistené, že vznikajúce exkrementy sa odstránia z cirkulácie vody pred nasadením živín.

Časovo závislé čistenie nemá žiadny vplyv na automatické čistenie, ktoré sa spustí pri nízkej hladine vody. Po každom automatickom čistení sa časový interval obnoví a čas opäťtočne beží.

Postupujte nasledovne:

- Dotknite sa tlačidla posuvného ovládača a presuňte ho, ak chcete nastaviť čas.
 - Nastaviteľný rozsah: 0; 3 – 60 min.
 - 0 minút: Funkcia je vypnutá.
 - Základné nastavenie: 20 minút (vo väčšine prípadov optimálne nastavenie).



Reset

Základné nastavenia

Riadenie sa resetuje na základné nastavenia.

- Všetky jednotlivito nastavené hodnoty sa prepíšu!
- Nastavia sa tieto hodnoty:
 - Čas čistenia CL 10 s
 - Predĺžený čas čistenia EC 20 s
 - Interval časovo závislého čistenia IN: 20 min.

7.1.5 Obsluha čerpadla ProfiLux cez EGC



Displej „Home“

Názov produktu OASE sa zobrazí na displeji hore vľavo. Pridaný prístroj je možné jednoznačne označiť individuálnym názvom.



FMR0054

- 1 Dlačdice na ovládanie a zobrazenie aktuálnych hodnôt.
 - Potiahnite kolmo cez dlačdice, aby sa zobrazili ďalšie dlačdice.
- 2 Zapnutie alebo vypnutie prístroja.
 - Klepnite na symbol „zap“, aby sa prístroj zapol.
 - Klepnite na symbol „vyp“, aby sa prístroj vypol.



Brightness Nastavenie svetlosti
Svetlosť sa nastaví pre všetky LED reflektory. Osobitné nastavenie nie je možné.

Postupujte nasledovne:

- Dotknite sa tlačidla posuvného ovládača a presuňte ho, ak chcete nastaviť svetlosť.
 - Nastavená svetlosť sa zobrazí v %.
 - 0 %: LED reflektor nesvieti.
 - 100 %: Max. svetlosť.



Show Nastavenie šou
Funkcia Šou obsahuje viaceré Sceny s rôznymi svetelnými choreografiami šou sa nastaví pre všetky LED reflektory. Osobitné nastavenie nie je možné.

Postupujte nasledovne:

1. Klepnite na „zap“, príp. „vyp“, aby sa zapla, príp. vypla funkcia Šou.
 - Pri zapnutej funkcii Šou je zobrazená aktuálna Scene.
2. Aby sa Scene zmenila, dotknite sa čísla Scene a podržte 2 sekundy.
 - Otvorí sa dialógové okno.
 - Na výber sú k dispozícii rôzne Scene.
3. Vyberte požadovanú Scene.
4. Klepnite na „OK“, aby sa prevzalo nastavenie.
 - Na dlačdici sa zobrazí číslo Scene.
5. Proces prerušíte klepnutím na „Prerušit“.



Nastavenie farby

Farba sa nastaví pre všetky LED reflektory. Osobitné nastavenie nie je možné.

Postupujte nasledovne:

1. Stlačte farebný kruh a 2 sekundy ho držte stlačený.
 - Otvorí sa dialógové okno.
2. Klepnite na požadovanú farbu farebného krúžku alebo prejdite cez farebné krúžky, aby ste vybrali farbu.
 - Klepnutím na biely vnútorný kruh sa vyberie „biela“ farba.
3. Klepnite na „OK“, aby sa prevzalo nastavenie.
4. Proces prerušíte klepnutím na „Prerušit“.

Select Color



Cancel | OK

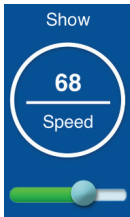

Nastavenie rýchlosti šou

Nastaví sa rýchlosť, akou bude zvolená šou prebiehať. Šou sa postupne opakuje.

Postupujte nasledovne:

- Dotknite sa tlačidla posuvného ovládača a presuňte ho, ak chcete nastaviť rýchlosť.
 - Nastaviteľný rozsah: 1 – 100.

7.2 Displej „Časovač“



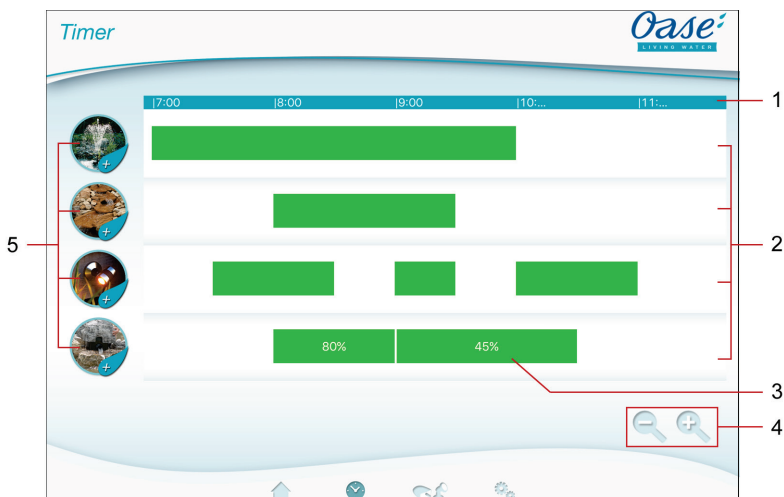

Displej „Časovač“



FMR0023

- 1 24-hodinová stupnica (00:00 h ... 24:00 h)
- 2 Časová os na zobrazenie naprogramovaných časovačov
 - Každý zásuvke je priradená jedna časová os.
 - Naprogramované časovače sú na časovej osi zobrazené ako zelené pružky.
 - Zobrazenie v oblasti časových osí prispôbíte dotykovými gestami.

Potiahnite doprava alebo doľava, keď chcete zobraziť iné časy.
Pre predĺženie časových osí rozťahnite prsty.
Pre stlačenie časových osí potiahnite prsty k sebe.
- 3 Programovaný časovač
 - Zelený pružok zobrazuje časové obdobie, počas ktorého je zásuvka zapnutá.
 - Dobu zapnutia a vypnutia môžete odčítať na 24-hodinovej stupnici.
 - Pri zásuvke so stmievačom sa navyše zobrazuje nastavená percentuálna hodnota stmievača.
- 4 Pomôcky na úpravu na malom displeji:
 -  Dotykový symbol
 - Stlačiť časové osi.
 -  Dotykový symbol
 - Rozťahnuť časové osi.
- 5 Dotykový symbol zásuvky
 - Dotknite sa dotykového symbolu, aby ste naprogramovali nový časovač.

7.2.1 Pridanie časovača



Displej „Časovač“

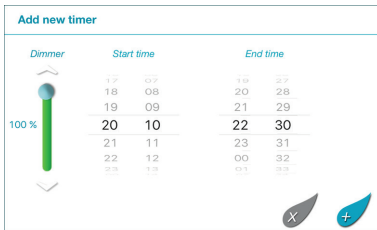

FMR0024

Postupujte nasledovne:

1. Ťuknite na dotykový symbol požadovanej zásuvky alebo sa dotknite voľnej oblasti na časovej osi a podržte.
 - Zobrazí sa nový časovač.
 2. Vertikálne potiahnite príslušné koleso s číslami, kým nie je nastavený požadovaný čas začiatku a konca.
 3. Pri zásuvke so stmievačom okrem toho nastavte percentuálnu hodnotu.
 4. Ťuknite na pre pridanie časovača.
 - Časovač sa zobrazí na časovej osi.
- Pre skončenie procesu ťuknite na .

7.2.2 Zmena/vymazanie časovača



Displej „Časovač“

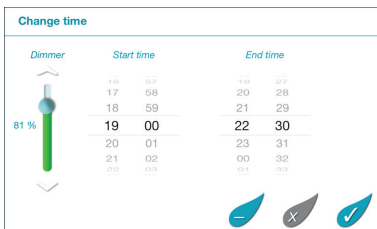

FMR0025

Zmena časovača

Postupujte nasledovne:

1. Dotknite sa požadovaného časovača a podržte.
 - Časovač sa zobrazí.
 2. Vertikálne potiahnite príslušné koleso s číslami, aby ste nastavili požadovaný čas začiatku a konca.
 3. Pri zásuvke so stmievačom okrem toho nastavte požadovaný percentuálnu hodnotu.
 4. Prezatie nastavení:
 5. Ťuknite na pre prezatie zmien.
 - Časovač sa zobrazí na časovej osi.
- Pre skončenie procesu ťuknite na .

Vymazanie časovača

Postupujte nasledovne:

1. Dotknite sa požadovaného časovača a podržte.
 - Časovač sa zobrazí.
2. Ťuknite na  pre vymazanie naprogramovaného časovača.
 - Zobrazí sa otázka, či sa má vymazať tento časovač alebo všetky naprogramované časovače zásuvky.
3. Ťuknite na požadovaný príkaz.
 - Časovač, resp. všetky časovače zásuvky sa vymažú.

7.3 Displej „Moje prístroje“



Displej „Moje prístroje“

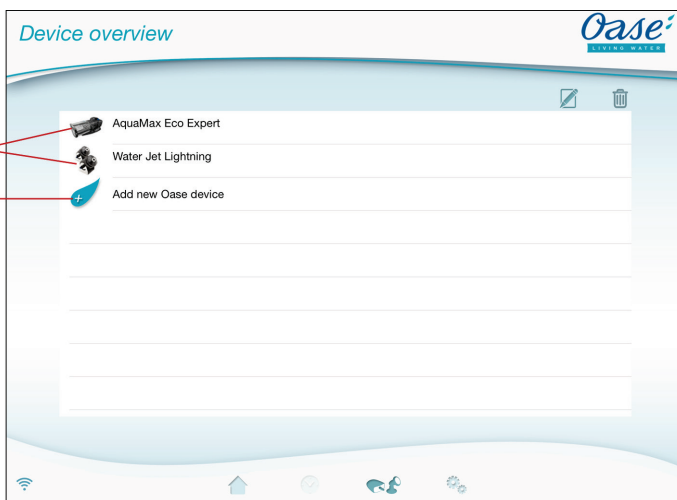

FMR0016

1 Už pridané prístroje

2 Pridať nový prístroj



Pridanie názvu prístroja

- Vyberte prístroj a klepnite na symbol.



Odstrániť prístroj

- Vyberte prístroj a klepnite na symbol.





7.3.1 Pridanie EGC prístroja



Displej „Moje prístroje“

K InScenio FM-Master EGC je možné pridať maximálne 10 EGC prístrojov alebo prístrojov s ručným vysielačom.

Postupujte nasledovne:

1. Klepnite na , aby ste otvorili zoznam s dostupnými OASE prístrojmi.
 - Po otvorení InScenio FM-Master EGC hľadá automaticky pripojené EGC prístroje. EGC prístroje musia byť správne pripojené v EGC sieti a zapnuté, aby InScenio FM-Master EGC mohol nájsť EGC prístroje. Nájdene prístroje sú v zozname farebne označené a pod názvom výrobku je uvedené „nájdene prístroj“.
 - EGC prístroje sa dajú rozpoznať prostredníctvom EGC loga (Easy Garden Control) na obrázku výrobku.
 - Obnovené vyhľadávanie pripojených EGC prístrojov spustíte klepnutím na .
2. V zozname vyberte požadovaný EGC prístroj.
 - Je možné pridať len EGC prístroje, ktoré InScenio FM-Master EGC našiel v EGC sieti.
 - Aby ste získali ďalšie informácie o prístroji, klepnite na . Ak sa táto požiadavka potvrdí s „OK“, otvorí sa v browseri internetová stránka OASE s informáciami o výrobku.
3. Pre pridať prístroja stlačte .
 - Prístroj bol pridaný do zoznamu prístrojov.
4. Pre zadanie názvu pridanému prístroju prejdite na prehľad prístroja.
5. V prehľade prístrojov vyberte požadovaný prístroj a klepnite na .
 - Otvorí sa dialógové okno.
6. Zaznamenajte názov prístroja a potvrdte pomocou „OK“.
 - Názov prístroja bol zadáný.



UPOZORNENIE

Ak je k dispozícii viac prístrojov jedného typu, musí sa tento postup opakovať pre každý prístroj.

7.3.2 Pridať prístroj s ručným vysielateľom







Displej „Moje prístroje“

K InScenio FM-Master EGC je možné pridať maximálne 10 EGC prístrojov alebo prístrojov s ručným vysielateľom.



iOS

Postupujte nasledovne:

1. Pre otvorenie zoznamu s dostupnými prístrojmi OASE stlačte .
 - Po otvorení InScenio FM-Master EGC hľadá automaticky pripojené EGC prístroje.
 - Prístroje s ručným vysielateľom sa dajú rozpoznať prostredníctvom zobrazeného ručného vysielacza na obrázku výrobku.
2. V zozname vyberte požadovaný prístroj s ručným vysielateľom.
 - Aby ste získali ďalšie informácie o prístroji, klepnite na . Ak sa táto požiadavka potvrdí s „OK“, otvorí sa v browseri internetová stránka OASE s informáciami o výrobku.
3. Pre prídanie prístroja stlačte .
 - Zobrazí sa požiadavka na naučenie ručného vysielacza.
4. Na prístroji stlačte tlačidlo pre zaučenie, a potom dopyt potvrdíte pomocou „OK“.
 - Tlačidlo pre zaučenie je popísané v návode na používanie prístroja.
 - Ručný vysieláč bol zaučený.
 - Prístroj bol pridaný do zoznamu prístrojov.
5. Pre zadanie názvu pridanému prístroju prejdite na prehľad prístroja.
6. V prehľade prístrojov vyberte požadovaný prístroj a klepnite na .
 - Otvorí sa dialógové okno.
7. Zaznamenajte názov prístroja a potvrdíte pomocou „OK“.
 - Názov prístroja bol zadany.

Android

Postupujte nasledovne:

1. Klepnite na , aby ste otvorili zoznam s dostupnými OASE prístrojmi.
 - Po otvorení InScenio FM-Master EGC hľadá automaticky pripojené EGC prístroje.
 - Prístroje s ručným vysielateľom sa dajú rozpoznať prostredníctvom zobrazeného ručného vysielacza na obrázku výrobku.
2. V zozname vyberte požadovaný prístroj s ručným vysielateľom.
 - Aby ste získali ďalšie informácie o prístroji, klepnite na . Ak sa táto požiadavka potvrdí s „OK“, otvorí sa v browseri internetová stránka OASE s informáciami o výrobku.
3. Pre prídanie prístroja stlačte .
4. Potvrdíte dopyt.
5. Zaznamenajte názov prístroja a potvrdíte pomocou „OK“.
 - Zobrazí sa požiadavka na naučenie ručného vysielacza.
6. Na prístroji stlačte tlačidlo pre zaučenie, a potom dopyt potvrdíte pomocou „OK“.
 - Ručný vysieláč bol zaučený.
 - Prístroj bol pridaný do zoznamu prístrojov.
 - Názov prístroja bol zadany.



UPOZORNENIE

Prí virtuálnom ručnom vysielachi môže názov prístroja obsahovať aj popisy tlačidiel. Príklad pre InScenio FM-Master 3:

- „Bioteich - 1:Licht 2:Skimmer 3:Wasserfall“



UPOZORNENIE

Virtuálny ručný vysieláč na displeji „Home“ je možné takisto zaučiť po pridaní prístroja.

- Pre zaučenie sa na virtuálnom ručnom vysielachi stlačí príslušné tlačidlo.
- Zaučenie ručného vysielacza je popísané v návode na používanie pridaného prístroja.

7.3.3 ProfiClear Premium filter – vyššia verzia na EGC



Displej „Moje prístroje“

Aby sa ProfiClear Premium filter dal pripojiť k InScenio FM-Master EGC, riadenie musí byť kompatibilné s EGC. Pri staršom ProfiClear Premium filtri sa dá vytvoriť kompatibilita prostredníctvom osobitne dostupného riadenia vyššej verzie (číslo výrobku 47723).

Predpoklady na spojenie ProfiClear Premium filtra a InScenio FM-Master EGC:



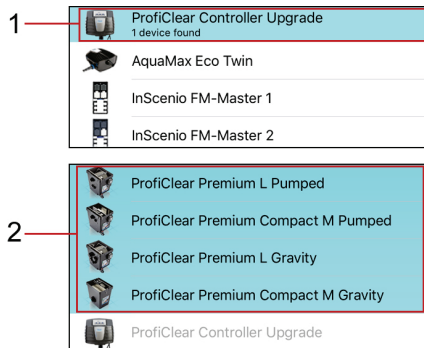



- ProfiClear Premium filter je správne pripojený k riadeniu s EGC skrinkou.
- ProfiClear riadenie je správne pripojené pomocou EGC spojovacieho kábla na InScenio FM-Master EGC.
- ProfiClear riadenie je zapnuté (spojenie s elektrickou sieťou je vytvorené).



FMR0053

- 1 ProfiClear Controller Upgrade
 - V prvom kroku sa vyberie a pridá ProfiClear Controller.
- 2 ProfiClear Premium Varianty
 - V druhom kroku sa vyberie zodpovedajúci variant ProfiClear Premium a pridá sa do zoznamu. Pritom sa filter automaticky naučí na riadenie.

Postupujte nasledovne:

1. Klepnite na , aby ste otvorili zoznam s dostupnými OASE prístrojmi.
 - Po otvorení InScenio FM-Master EGC hľadá automaticky pripojené EGC prístroje. EGC prístroje musia byť správne pripojené v EGC a zapnuté, aby InScenio FM-Master EGC mohol nájsť EGC prístroje. Nájdené prístroje sú v zozname farebne označené a pod názvom výrobku je uvedený „nájdenný prístroj“.
 - Obnovené vyhľadávanie pripojených EGC prístrojov spustíte klepnutím na .
 - EGC prístroje sa dajú rozpoznať prostredníctvom EGC loga (Easy Garden Control) na obrázku výrobku.
2. V zozname vyberte prístroj „ProfiClear Controller Upgrade“.
 - Prístroj je možné pridať len vtedy, keď InScenio FM-Master EGC našiel prístroj v EGC sieti.
 - Aby ste získali ďalšie informácie o prístroji, klepnite na . Ak sa táto požiadavka potvrdí s „OK“, otvorí sa v browseri internetová stránka OASE s informáciami o výrobku.
3. Pre prídanie prístroja stlačte .
 - Hlásenie signalizuje, že k ProfiClear Controller musí byť v ďalšom kroku priradený ProfiClear Premium filter.
4. V zozname vyberte ProfiClear Premium variant, ktorý je spojený s ProfiClear Controller.
 - V zozname sú ProfiClear Premium varianty farebne označené.
 - Aby ste získali ďalšie informácie o prístroji, klepnite na . Ak sa táto požiadavka potvrdí s „OK“, otvorí sa v browseri internetová stránka OASE s informáciami o výrobku.
5. Pre prídanie prístroja stlačte .
 - ProfiClear Premium filter bol naučený a pridaný do zoznamu prístrojov.
6. Pre zadanie názvu pridanému prístroju prejdite na prehľad prístroja.
7. V prehľade prístrojov vyberte požadovaný prístroj a klepnite na .
 - Otvorí sa dialógové okno.
8. Zaznamenajte názov prístroja a potvrdte pomocou „OK“.
 - Názov prístroja bol zadáný.

7.3.4 Odstrániť prístroj



Displej „Moje prístroje“

Variant 1

Postupujte nasledovne:

1. V zozname prístrojov vyberte prístroj, ktorý sa má vymazať.
2. Poklepte na .
3. Nasledujúci dopyt potvrdte pomocou „OK“.
 - Prístroj bol odstránený.

Variant 2

Postupujte nasledovne:

1. Stlačte riadok s prístrojom, ktorý sa má vymazať, držte ho stlačený a potiahnite doľava.

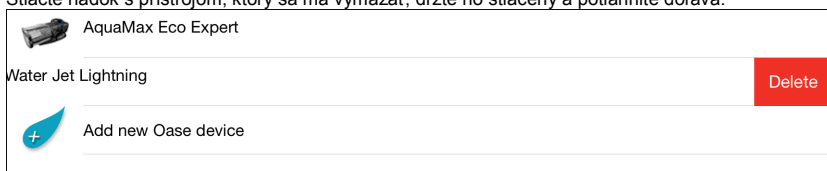

2. Kliknite na „Vymazať“.
 - Prístroj bol odstránený.



7.4 Displej „Nastavenia“



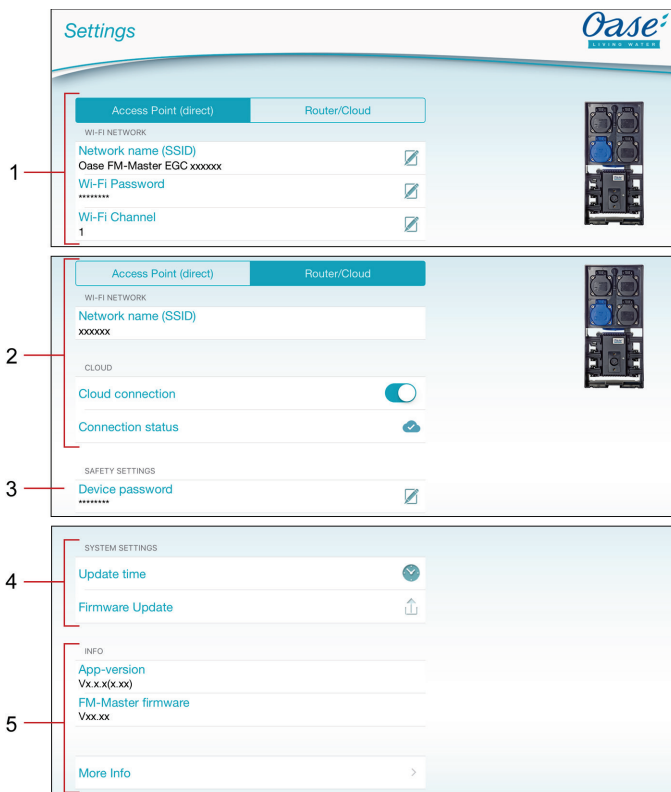





Displej „Nastavenia“



FMR0021

- 1 Prostredníctvom dotykového symbolu **Access Point (direct)** sa spustí InScenio FM-Master EGC v režime s prístupovým bodom. V tomto režime je smartfón/tablet prostredníctvom WIFI „Oase FM-Master <xxxxxx>“ prepojený priamo s InScenio FM-Master EGC. (→ Vytvorte priame WIFI pripojenie (režim s prístupovým bodom))
 - Názov siete (SSID)
 - Zariadenie dáva k dispozícii bezdrôtovú sieť (WIFI) so zadaným sieťovým názvom, s ktorou je smartfón/tablet priamo prepojený.
 - Názov siete sa v nastavení z výroby nachádza na InScenio FM-Master EGC nálepke vedľa typového štítku. (→ Vytvorte priame WIFI pripojenie (režim s prístupovým bodom))
 - Prostredníctvom dotykového symbolu  sa zmení názov siete. Posledných šesť znakov „xxxxxx“ je špecifických pre prístroj a sú pevne stanovené. (→ Zmena názvu siete)
 - Heslo WIFI
 - Tovársky nastavené heslo „oase1234“ je uvedené na InScenio FM-Master EGC nálepke vedľa typového štítku. (→ Uvedenie do prevádzky)
 - Prostredníctvom dotykového symbolu  sa zmení WIFI heslo priameho pripojenia WIFI (Access Point). (→ Zmena hesla WIFI)
 - Kanál WIFI
 - V prípade, že je vybratý kanál využívaný iným účastníkom WIFI, je možné prepnúť na iný kanál.
 - Poruchy pripojenia WIFI môžu byť napravené výberom iného kanálu.

- 2 Prostredníctvom dotykového symbolu  sa spustí InScenio FM-Master EGC v režime smerovača/cloudu. V tomto režime je InScenio FM-Master EGC prepojený s dostupnou WIFI smerovača. Pre obsluhu musí byť smartfón/tablet spojený s touto WIFI sieťou.
(→ Vytvorte pripojenie na smerovač WIFI (smerovač/režim cloudu))
(→ Vytvorte ručne pripojenie na smerovač WIFI (smerovač/režim cloudu))
- Názov siete (SSID)
 - Ukazuje WIFI, s ktorým je InScenio FM-Master EGC prepojený.
 - Pripojenie cloudu (→ Aktivácia pripojenia cloudu)
 - Prostredníctvom dotykového symbolu  sa InScenio FM-Master EGC spojí s OASE cloudom alebo oddelí.
 - Stav pripojenia (→ Aktivácia pripojenia cloudu)
 -  InScenio FM-Master EGC je spojený s OASE cloudom.
 -  InScenio FM-Master EGC nemá žiaden pripojenie k OASE cloudu.
- 3 Heslo prístroja
- Prostredníctvom dotykového symbolu  sa zmení heslo prístroja. Na zmenu je potrebné zadanie aktuálneho hesla prístroja. (→ Zmena hesla prístroja)
- 4 Systémové nastavenia
- Pomocou dotykového symbolu  sa aktualizuje systémový čas InScenio FM-Master EGC na čas ovládacieho prístroja. (→ Aktualizácia systémového času)
 - Prostredníctvom dotykového symbolu  sa aktualizuje firmvér. (→ Aktualizácia firmvéru)
 - Na aktualizáciu je potrebné zadanie aktuálneho hesla prístroja.
- 5 Zobrazenie informácií o zariadení. (→ Aktualizácia firmvéru)

7.4.1 Vytvorte pripojenie na smerovač WIFI (smerovač/režim cloudu)



Displej „Nastavenia“

Predpoklad:

- Smartfón/tablet je priamo (režim prístupového bodu) pripojený k InScenio FM-Master EGC . (→ Vytvorte priame WIFI pripojenie (režim s prístupovým bodom))
- Kompatibilita s týmito normami WIFI:
 - InScenio FM-Master EGC: 802.11b
 - InScenio FM-Master EGC: 802.11n+g+b

Postupujte nasledovne:

1. Poklepte na **Router/Cloud**.
2. V dialógu zvolte „WPS“.
 - WPS sa aktivuje. Do 2 minút aktivujte WPS na smerovači WIFI. Prípadne si prečítajte pokyny pre smerovač.
 - Spojenie je vytvorené, keď LED na InScenio FM-Master EGC bliká pomaly na zeleno (2 sekundy svieti, 1 sekundu nesvieti)..
3. Smartfón/tablet sa spojí so smerovačom WIFI.
 - Aplikáciu je teraz možné prepojiť cez smerovač s InScenio FM-Master EGC .

7.4.2 Vytvorte ručne pripojenie na smerovač WIFI (smerovač/režim cloudu)



Displej „Nastavenia“

Predpoklad:

- Smartfón/tablet je priamo (režim prístupového bodu) pripojený k InScenio FM-Master EGC . (→ Vytvorte priame WIFI pripojenie (režim s prístupovým bodom))
- Kompatibilita s týmito normami WIFI:
 - InScenio FM-Master EGC: 802.11b
 - InScenio FM-Master EGC: 802.11n+g+b

Postupujte nasledovne:

1. Poklepte na **Router/Cloud**.
2. V dialógu zvolte „Manuálne pripojenie“.
3. Zadajte názov siete (SSID) smerovača.
4. Zadajte heslo na smerovač a potvrďte pomocou „OK“.
 - Vytvorenie pripojenia prístroj potvrdí pípnutím.
 - Spojenie je vytvorené, keď LED na InScenio FM-Master EGC bliká pomaly na zeleno (2 sekundy svieti, 1 sekundu nesvieti)..
5. Smartfón/tablet sa spojí so smerovačom WIFI.
 - Aplikáciu je teraz možné prepojiť cez smerovač s InScenio FM-Master EGC .

7.4.3 Zmena názvu siete



Displej „Nastavenia“

Zmena je možná len v režime s prístupovým bodom. (→ Vytvorte priame WIFI pripojenie (režim s prístupovým bodom))

Postupujte nasledovne:

1. Vedľa názvu siete (SSID) kliknite na .
 - Vyžiada sa heslo prístroja.
2. Zadaťte nový názov siete a potvrďte pomocou „Zmeniť“.
 - InScenio FM-Master EGC ohlásí úspešnú zmenu pomocou tónu potvrdenia.
 - Spojenie WIFI k InScenio FM-Master EGC bolo odpojené a reštartuje sa.
3. Spojenie WIFI bolo vytvorené s novým názvom siete.

7.4.4 Zmena hesla WIFI



Displej „Nastavenia“

Zmena je možná len v režime s prístupovým bodom. (→ Vytvorte priame WIFI pripojenie (režim s prístupovým bodom))

Postupujte nasledovne:

1. Vedľa „Heslo WIFI“ kliknite na .
 - Vyžiada sa heslo prístroja.
2. Zadaťte nové heslo WIFI, zadanie zopakujte a potvrďte pomocou „Zmeniť“.
 - InScenio FM-Master EGC ohlásí úspešnú zmenu pomocou tónu potvrdenia.
 - Spojenie WIFI k InScenio FM-Master EGC bolo odpojené a reštartuje sa.
3. Spojenie WIFI s novým heslom bolo vytvorené.

Pri smartfóne/tablete so systémom Android môže po zmene hesla WIFI prebehnúť autorizácia chybné, pretože nové heslo sa nedopytuje automaticky. Náprava:

- V nastaveniach WIFI smartfónu/tabletu vyberte názov siete a zadajte nové heslo WIFI.
- Vymažte sieť WIFI v smartfóne/tablete, nanovo zvolte sieť WIFI a vytvorte pripojenie.

7.4.5 Aktivácia pripojenia cloudu



Displej „Nastavenia“

Prístroje EGC, ktoré sú pripojené na InScenio FM-Master EGC, sa môžu kontrolovať všade cez internetový portál OASE. Na tento účel sa InScenio FM-Master EGC musí spojiť s OASE cloudom a potom sa musí pridať do internetového portálu. Aby sa dal InScenio FM-Master EGC pridať do internetového portálu, je nutné sériové číslo prístroja a heslo prístroja.

Predpoklad:

Vytvorenie spojenia k OASE cloudu je možné len prostredníctvom InScenio FM-Master EGC a v režime smerovača/cloudu.

(→ Vytvorte pripojenie na smerovač WIFI (smerovač/režim cloudu))

(→ Vytvorte ručne pripojenie na smerovač WIFI (smerovač/režim cloudu))



Postupujte nasledovne:

- Pod Cloud klepnite na , aby sa aktivovalo spojenie cloudu.
 - Otvorí sa dialógové okno a ukáže sériové číslo prístroja. Zaznačte si sériové číslo prístroja. Bude potrebné, aby sa dal InScenio FM-Master EGC pridať do internetového portálu.

Na počítači alebo na smartfóne/tablete

- V internetovom prehliadači zadajte adresu <https://eqccloud.oase-livingwater.com>, aby sa vyvolal internetový portál OASE.
- Prihláste sa v internetovom portáli.
 - Na pripojenie je potrebná jednorazová registrácia.
- Pridajte InScenio FM-Master EGC do internetového portálu.
 - Je potrebné sériové číslo prístroja (zobrazí sa pri aktivácii pripojenia cloudu).
 - Je nutné heslo prístroja (bolo stanovené pri uvedení do prevádzky). Heslo prístroja sa môže zmeniť. (→ Zmena hesla prístroja)

V aplikácii „FM Master“

- V menu „Nastavenia“ skontrolujte pod „Cloud“ stav pripojenia.
 -  InScenio FM-Master EGC je spojený s OASE cloudom.
 -  InScenio FM-Master EGC nemá žiaden pripojenie k OASE cloudu.
 - V závislosti od internetového pripojenia môže vytváranie spojenia trvať niekoľko minút.

7.4.6 Zmena hesla prístroja



Displej „Nastavenia“

Heslo prístroja chráni InScenio FM-Master EGC pred nedovoleným prístupom. Stanoví sa počas uvedenia do prevádzky, ale je možné ho zmeniť.

Ak sa heslo prístroja zabudlo, musia sa nastavenie siete resetovať alebo opätovne vytvorenia nastavenia zo strany závodu. Pri vytvorení spojenia medzi InScenio FM-Master EGC a aplikáciou „FM Master“ sa musí opätovne stanoviť heslo prístroja.

- Heslo prístroja je potrebné, aby sa
 - do internetového portálu mohol pridať InScenio FM-Master EGC,
 - V režime s prístupovým bodom je možné zmeniť SSID alebo heslo WIFI.
- Heslo prístroja sa automaticky zruší pri
 - aktualizácii firmvéru,
 - resetovaní sieťových nastavení (→ Reset nastavení siete),
 - opätovnom nastavení nastavení zo závodu (→ Obnova továrenských nastavení).

Postupujte nasledovne:

1. Vedľa „Heslo prístroja“ klepnite na .
 - Vyžiada sa staré heslo prístroja.
2. Zadajte staré heslo prístroja a potvrdte pomocou „OK“.
3. Zadajte nové heslo prístroja, zadanie zopakujte a potvrdte pomocou „OK“.



UPOZORNENIE

Po zmene hesla prístroja sa na OASE internetovom portáli automaticky zablokuje InScenio FM-Master EGC.

- Na internetovom portáli sa InScenio FM-Master EGC musí vymazať a potom sa opätovne pripojiť. Na túto činnosť je nutné sériové číslo prístroja a nové heslo prístroja.

7.4.7 Aktualizácia systémového času



Displej „Nastavenia“

Postupujte nasledovne:

1. Vedľa „Aktualizovať čas“ ťuknite na .
 - Dotykový symbol je aktívny, keď sa systémový čas InScenio FM-Master EGC odlišuje od času ovládacieho prístroja.
 - Čas sa aktualizuje len vtedy, keď je aktívny dotykový symbol.
2. Otázkou potvrdte pomocou „OK“.

7.4.8 Aktualizácia firmvéru



Displej „Nastavenia“

Pri aktualizácii firmvéru sa vykoná prechod InScenio FM-Master EGC ina režim aktualizácie firmvéru a poskytnú sa nová sieť. Pre inštaláciu aktualizácie musí byť smartfón/tablet spojený s touto sieťou.

Predpoklady pre bezchybnú aktualizáciu firmvéru:

- Iné pripojenia WIFI k InScenio FM-Master EGC sa odpoja.
- Pripojenie WIFI má veľmi dobrú intenzitu signálu.
- Aplikácia FM Master sa počas aktualizácie neukončí.
- Režim úspory energie smartfónu/tabletu je deaktivovaný.
- Batéria smartfónu/tabletu je dostatočne nabitá. Aktualizácia trvá do 2 minút.
- Napájanie InScenio FM-Master EGC sa nesmie prerušiť.

Postupujte nasledovne:

1. Vedľa „FM-Master Firmware“ klepnite na .
 - Dotykový symbol sa zobrazí iba v prípade, ak je aktualizácia dostupná.
2. Potvrďte upozornenia pre bezchybnú aktualizáciu firmvéru.
 - InScenio FM-Master EGC sa zmení do režimu firmvéru a potvrdí výmenu potvrdzovacím tónom.
 - InScenio FM-Master EGC dáva k dispozícii sieť „OASE_UPDATE_xxxxx“, príp. „OASE_UPDATE_EGC_xxxxx“.
 - Zobrazí sa pokyn pre zmenu siete.
3. Smartfón/tablet sa spojí so sieťou „OASE_UPDATE_xxxxx“, príp. „OASE_UPDATE_EGC_xxxxx“.
 - Pri požiadavke použite štandardné heslo InScenio FM-Master EGC (pozri typový štítko na prístroji).
4. Prejdite na displej „Nastavenia“ aplikácie a pokyn potvrdzte.
 - Aktualizácia sa spustí.
 - Zobrazí sa priebeh aktualizácie.
5. Po úspešnej aktualizácii sa smartfón/tablet opäť spojí s WIFI InScenio FM-Master EGC.

7.4.9 Zobrazenie informácií o prístroji



Displej „Nastavenia“

Zobrazené informácie:

- Verzia aplikácie Easy Control App
- Verzia firmvéru InScenio FM-Master EGC

Pre zobrazenie nasledujúcich informácií poklepte na „Ďalšie informácie“:

- Sériové číslo InScenio FM-Master EGC
- Lokálna IP adresa
- IP adresa InScenio FM-Master EGC
- Pre ďalšie informácie o produkte a pomoc pri problémoch poklepte na [Produktinformationen](#) / [FAQ](#), na webovej stránke OASE.

7.4.10 Reset nastavení siete

Sieťové nastavenia budú resetované do stavu pri dodaní. Uložené záznamy z knižnice zariadení a spínacie hodiny ostávajú zachované.

Postupujte nasledovne:

J

1. Stiahnite záslepku.
2. Servisný kolík zavedte do otvoru medzi oboma hornými zásuvkami, až kým bude citeľný odpor. Dosiahli ste tlačidlo Reset.
3. Stlačte tlačidlo Reset a držte ho stlačené cca 5 sekúnd.
 - Zaznie pípnutie v krátkom intervale, ktoré potvrdzuje zmazanie sieťových nastavení.
 - Nastavenia z výroby sú resetované, keď InScenio FM-Master EGC svieti nazeleno.
 - Názov siete (SSID) a heslo smerovača WIFI boli vymazané.
 - Heslo WIFI InScenio FM-Master EGC bolo nastavené na nastavenie zo závodu.
 - Heslo prístroja bolo vymazané.
 - InScenio FM-Master EGC sa spúšťa v režime s prístupovým bodom, a teraz môže byť priamo prepojený so smartfónom/tabletom.
4. Nasadte záslepku.

7.4.11 Obnova továrenských nastavení

Opäť sa vytvorí stav dodania InScenio FM-Master EGC. Všetky zadané údaje sa stratia.

Postupujte nasledovne:

J

1. Stiahnite záslepku.
2. Servisný kolík zavedte do otvoru medzi oboma hornými zásuvkami, až kým bude citeľný odpor. Dosiahli ste tlačidlo Reset.
3. Stlačte servisné tlačidlo a držte ho stlačené min. 15 sekúnd.
 - Po 5 sekundách zaznie v krátkom intervale výstražný zvuk, ktorý potvrdzuje zmazanie sieťových nastavení. Po ďalších 10 sekundách zaznie trvalý výstražný zvuk. Následne zabliká LED a spustí sa obnova nastavení z výroby.
 - Nastavenia z výroby sú obnovené, keď LED svieti nazeleno.
 - Názov siete (SSID) a heslo smerovača WIFI boli vymazané.
 - Heslo WIFI InScenio FM-Master EGC bolo nastavené na nastavenie zo závodu.
 - Heslo prístroja bolo vymazané.
 - Zoznam prístrojov bol vymazaný.
 - InScenio FM-Master EGC sa spúšťa v režime s prístupovým bodom, a teraz môže byť priamo prepojený so smartfónom/tabletom.
4. Nasadte záslepku.

8 Odstráňte poruchu

8.1 Tabuľka porúch

Porucha	Príčina	Náprava
Spojenie WIFI sa nevytvorí, aj keď sa názov siete zobrazuje v nastaveniach WIFI	Smartfón/tablet nemôže aktualizovať zaznamenané údaje pripojenia pre sieť	iOS: <ul style="list-style-type: none"> • Zvoľte sieť a kliknite na ⓘ • Ak chcete sieť ignorovať, kliknite na „Ignorovať túto sieť“ • Následne sa znovu spojte so sieťou Android: <ul style="list-style-type: none"> • Pre odstránenie siete kliknite na „Odstrániť“. • Následne sa znovu spojte so sieťou
	Štandard WIFI nastavený na smerovači nie je kompatibilný s InScenio FM-Master EGC	InScenio FM-Master EGC podporuje iba štandard WIFI 802.11b InScenio FM-Master EGC podporuje iba štandard WIFI 802.11n+g+b <ul style="list-style-type: none"> • Príp. nastaví na smerovači štandard WIFI (pozrite návod na obsluhu smerovača)
InScenio FM-Master EGC nereaguje na pokyny	WIFI na smartfóne/tablete je deaktivované	Aktivujte WIFI na smartfóne/tablete a vytvorte spojenie s InScenio FM-Master EGC
	Zdroje porúch medzi smartfónom/tabletom a InScenio FM-Master EGC	<ul style="list-style-type: none"> • Znížte vzdialenosť medzi smartfónom/tabletom a InScenio FM-Master EGC • Zvoľte iné miesto na obsluhu • Zabezpečte voľný priestor medzi InScenio FM-Master EGC a smartfónom/tabletom • Pri priamom pripojení WIFI (prístupový bod) medzi InScenio FM-Master EGC a smartfónom/tabletom zvoľte iný kanál WIFI (→ Displej „Nastavenia“)
	Príliš veľká vzdialenosť medzi smartfónom/tabletom a InScenio FM-Master EGC	<ul style="list-style-type: none"> • Znížte vzdialenosť, neprekračujte maximálny dosah 80 m • Na zvýšenie dosahu použite štandardné opakovače
	Anténa WIFI na InScenio FM-Master EGC sa uvoľnila, príp. nie je pripojená	Pripojte a pevne zatiahnite anténu WIFI a nasmerujte v smere smartfónu/tabletu resp. smerovača
	Anténa WIFI na InScenio FM-Master EGC nie je nasmerovaná	Nasmerujte anténu WIFI v smere smartfónu/tabletu, resp. smerovača
	Napájanie elektrickým prúdom InScenio FM-Master EGC je prerušené	Vytvorte napájanie elektrickým prúdom <ul style="list-style-type: none"> • LED svieti nazeleno • LED bliká nazeleno, ak je vytvorené spojenie WIFI
	Prijímač na InScenio FM-Master EGC je chybný	Treba kontaktovať servisný pracovisko spoločnosti OASE
	Aplikácia „Easy Control“ je zastaraná	Inštalácia aktuálnej aplikácie „Easy Control“ na smartfóne/tablete
	Prevádzkový systém smartfónu/tabletu je zastaraný	Aktualizácia prevádzkového systému
Stmievač nefunguje	Jemná poistka sa aktivovala <ul style="list-style-type: none"> • Nestmaviteľný prístroj bol pripojený na stmievaciu zásuvku • Bol prekročený maximálne povolený inštalovaný príkon 	<ul style="list-style-type: none"> • Vymeňte poistku (→ Technické údaje). • Na zásuvku s regulovaním prúdu pripájajte len vhodné prístroje • Dodržiavajte maximálny povolený inštalovaný príkon
InScenio FM-Master EGC spína v nesprávnom čase	Systémový čas InScenio FM-Master EGC sa nezohoduje so skutočným časom.	Aktualizácia systémového času na čas ovládacích prístrojov. (→ Aktualizácia systémového času)
Pripojený prístroj OASE s rádiovým ovládaním nereaguje na povel	Pre rádiové ovládanie s 433,92 MHz je vzdialenosť k InScenio FM-Master EGC príliš veľká	Znížte vzdialenosť medzi InScenio FM-Master EGC a prístrojom OASE, neprekračujte maximálny dosah 80 m
Pripojený EGC prístroj nereaguje na povel	Dátové vedenie je prerušené EGC prístroj bez napájania elektrickým prúdom	Skontrolujte prípojky EGC Vytvorte napájanie elektrickým prúdom
Žiadne spojenie medzi prístrojom EGC a InScenio FM-Master EGC	Dátové vedenie je prerušené EGC prístroj bez napájania elektrickým prúdom	Skontrolujte prípojky EGC Vytvorte napájanie elektrickým prúdom
Na pokyn ručného vysielачa reagujú viaceré prístroje	Na jednom kanáli InScenio FM-Master EGC sú zaučené viaceré prístroje	Nežiaduci prístroj odstráňte <ul style="list-style-type: none"> • Odstránenie prístroja je popísané v návode na používanie prístroja
LED svieti žltým svetlom	InScenio FM-Master EGC sa nachádza v režime aktualizácie firmvéru	S WIFI spojte „OASE_UPDATE_xxxxxx“, príp. „OASE_UPDATE_EGC_xxxxxx“ a prostredníctvom aplikácie spustíte aktualizáciu firmvéru

Porucha	Príčina	Náprava
Žltá LED pomaly bliká (2 sekundy svieti, 1 sekundu nesvieti)	InScenio FM-Master EGC hľadá WIFI pripojenie k smerovaču	<ul style="list-style-type: none"> • Znížte vzdialenosť, neprekračujte maximálny dosah 80 m • Eliminujte zdroje rušenia, ktoré oslabujú bezdrôtový signál (napr. iný účastník rádiové siete, výškové rozdiely) • Zapnite smerovač WIFI • Aktivujte funkciu LAN na smerovači • Ak smerovač ďalej neexistuje alebo má poruchu, obnovte sieťové nastavenia InScenio FM-Master EGC, aby sa mohol priamo nastaviť do režimu s prístupovým bodom (→ Reset nastavení siete) • InScenio FM-Master EGC prepojte s iným smerovačom (→ Vytvorte pripojenie na smerovač WIFI (smerovač/režim cloudu))
LED červeno bliká	Interná chyba	<ul style="list-style-type: none"> • Odpojte napájanie elektrickým prúdom, počkajte 10 sekúnd, znovu vykonajte pripojenie k elektrickej sieti • Resetujte InScenio FM-Master EGC na nastavenie zo závodu
Prístroj sa nespúšťa, LED bliká načerveno	Nenájdený žiaden firmvér	Manuálne spustíte režim aktualizácie firmvéru (→ Manuálne spustenie aktualizácie firmvéru)

8.2 Manuálne spustenie aktualizácie firmvéru

Postupujte nasledovne:

J

1. Odpojte napájanie elektrickým prúdom.
2. Stiahnite záslepku.
3. Servisný kolík zavedte do otvoru medzi oboma hornými zásuvkami, až kým bude citeľný odpor. Dosiahli ste tlačidlo Reset.
4. Stlačte tlačidlo Reset a držte ho stlačené.
5. Pripojte napájanie elektrickým prúdom počas toho, ako je stlačené tlačidlo Reset.
6. Po cca 2 sekundách uvoľnite tlačidlo Reset.
 - InScenio FM-Master EGC je v režime aktualizácie firmvéru, keď LED bliká na žltó.
7. Pomocou smartfónu/tabletu vytvorte spojenie WIFI s WIFI OASE_UPDATE_XXXXXX, príp. OASE_UPDATE_EGC_XXXXXX.
8. Aktualizáciu firmvéru spustíte cez aplikáciu. (→ Aktualizácia firmvéru)
9. Nasadte záslepku.

9 Čistenie a údržba



V Ý S T R A H A

Elektrické napätie môže spôsobiť smrť alebo ťažké poranenia.

- Pred prácou s prístrojom vyťahnite sieťovú zástrčku zo zásuvky.

9.1 Čistenie prístroja

Prístroj čistíte s mäkkou, čistou a suchou utierkou. V žiadnom prípade nepoužívajte agresívne čistiace prostriedky alebo chemické rozpúšťadlá, lebo tieto pôsobia na puzdro prístroja agresívne alebo by mohli ovplyvniť funkciu prístroja.

9.2 Výmena poistky

Stmievač je istený jemnou poistkou.

Predpoklad:

- Sieťové zástrčky pripojených prístrojov sú odpojené.

Postupujte nasledovne:

K

1. Stiahnite záslepku.
2. Držiak poistky pomocou skrutkovača miernym tlakom otočte o štvrtinu otáčky smerom doľava (bajonetový uzáver).
3. Odoberte držiak poistky s jemnou poistkou.
4. Vymeňte jemnú poistku.
Typ: → Technické údaje
5. Držiak poistky znovu nakrúťte.
6. Nasadte záslepku.

10 Súčasti podliehajúce opotrebeniu

- Jemná poistka pre stmievač

11 Náhradné diely

S originálnymi dielmi od firmy OASE zostane prístroj bezpečný a bude aj naďalej spoľahlivo fungovať. Výkresy náhradných dielov a náhradné diely možno nájsť na našich internetových stránkach.



www.oase-livingwater.com/spareparts_INT

12 Likvidácia



U P O Z O R N E N I E

Tento prístroj sa nesmie likvidovať spolu s domovým odpadom.

- Prístroj znefunkčnite odrezaním kábla a zlikvidujte ho cez príslušný zberný systém.

OPOZORILO

- To napravo lahko uporabljajo otroci, stari 8 let in več, ter osebe z zmanjšanimi telesnimi, zaznavnimi ali psihičnimi sposobnostmi ali osebe s pomanjkanjem izkušenj in znanja, če so pri tem pod nadzorom ali so bile seznanjene z varno uporabo naprave in razumejo posledične nevarnosti.
- Otroci se ne smejo igrati z napravo.
- Čiščenja in uporabniškega vzdrževanja ne smejo izvajati otroci, ki so brez nadzora.
- Napravo morate zavarovati z varovalno napravo za okvarni tok z odmero okvarnega toka maksimalno 30 mA.
- Napravo smete priključiti samo, če se električni podatki naprave ujemajo s podatki električnega napajanja. Podatke o napravi najdete na tipski tablici na napravi, na embalaži ali v teh navodilih.
- Možnosti smrti ali hudih telesnih poškodb zaradi električnega udara! Preden posegate v vodo, odklopite z omrežja vse naprave, ki se nahajajo v vodi.
- Pred deli na napravi izvlecite omrežni vtič.
- Naprave nikoli ne potaplajte v vodo ali druge tekočine.
- Naprave ne uporabljajte, če so električni kabli ali ohišje poškodovani.

Vsebina

1	<u>Opozorila k navodilom za uporabo</u>	593
1.1	<u>Opozorila v teh navodilih</u>	593
1.1.1	<u>Reference v teh navodilih</u>	593
2	<u>Varnostna navodila</u>	593
2.1	<u>Pravilna električna namestitvev</u>	593
2.2	<u>Varna uporaba</u>	594
3	<u>Vsebina pošiljke</u>	594
4	<u>Opis izdelka</u>	594
4.1	<u>Pravilna uporaba</u>	595
5	<u>Postavitev in priklop</u>	595
5.1	<u>Priklop antene</u>	595
5.2	<u>Postavitev InScenio FM-Master EGC</u>	595
5.3	<u>Priklop oskrbe z električnim tokom</u>	595
5.4	<u>Priključitev naprave, primerne za EGC</u>	596
5.5	<u>Napravo priključite na delilnik za napajanje z elektriko</u>	596
6	<u>Zagon</u>	597
6.1	<u>Prkaz obratovalnega stanja</u>	597
6.2	<u>Namestitev programa »OASE Easy Control«</u>	597
6.3	<u>Vzpostavitev povezave z usmerjevalnikom WIFI (način usmerjevalnik/oblak)</u>	598
6.3.1	<u>Različni načini vzpostavitve povezave WIFI</u>	598
6.3.2	<u>Vzpostavitev povezave z usmerjevalnikom WIFI prek WPS (način usmerjevalnik/oblak)</u>	598
6.4	<u>Vzpostavitev neposredne povezave WIFI (način dostopne točke)</u>	599
7	<u>Upravljanje</u>	600
7.1	<u>Zaslon »Domov«</u>	600
7.1.1	<u>Prilaganje simbola za vtičnico</u>	601
7.1.2	<u>Upravljanje naprave z ročnim oddajnikom</u>	602
7.1.3	<u>Upravljanje črpalke prek EGC</u>	603
7.1.4	<u>Upravljanje naprav ProfiClear prek EGC</u>	605
7.1.5	<u>Upravljanje naprav ProfiLux prek EGC</u>	608
7.2	<u>Zaslon »Časovnik«</u>	610
7.2.1	<u>Dodajanje časovnika</u>	611
7.2.2	<u>Spreminjanje/brisanje časovnika</u>	611
7.3	<u>Zaslon »Moje naprave«</u>	612
7.3.1	<u>Dodajanje naprave, primerne za EGC</u>	613
7.3.2	<u>Dodajanje naprave z ročnim oddajnikom</u>	614
7.3.3	<u>Filter ProfiClear Premium – posodobitev na EGC</u>	615
7.3.4	<u>Odstranjevanje naprave</u>	617
7.4	<u>Zaslon »Nastavitve«</u>	618
7.4.1	<u>Vzpostavitev povezave z usmerjevalnikom WIFI prek WPS (način usmerjevalnik/oblak)</u>	620
7.4.2	<u>Ročna vzpostavitev povezave z usmerjevalnikom WIFI (način usmerjevalnik/oblak)</u>	620
7.4.3	<u>Sprememba imena omrežja</u>	621
7.4.4	<u>Sprememba gesla za omrežje WIFI</u>	621
7.4.5	<u>Aktiviranje povezave z oblakom</u>	622
7.4.6	<u>Sprememba gesla naprave</u>	623
7.4.7	<u>Posodobitev sistemskega časa</u>	623
7.4.8	<u>Posodobitev vdelane programske opreme</u>	624
7.4.9	<u>Prkaz informacij o napravah</u>	624
7.4.10	<u>Ponastavitev omrežnih nastavitvev</u>	625
7.4.11	<u>Obnoveitev tovarniških nastavitvev</u>	625

<u>8</u>	<u>Odpravljanje motenj</u>	<u>626</u>
8.1	<u>Tabela napak</u>	<u>626</u>
8.2	<u>Ročni zagon načina za posodobitev vdelane programske opreme</u>	<u>627</u>
<u>9</u>	<u>Čiščenje in vzdrževanje</u>	<u>628</u>
9.1	<u>Čiščenje naprave</u>	<u>628</u>
9.2	<u>Zamenjajte varovalko</u>	<u>628</u>
<u>10</u>	<u>Deli, ki se obrabijo</u>	<u>628</u>
<u>11</u>	<u>Nadomesni deli</u>	<u>628</u>
<u>12</u>	<u>Odlaganje odpadkov</u>	<u>628</u>
	<u>Tehnični podatki</u>	<u>863</u>
	<u>Simboli na napravi</u>	<u>865</u>

1 Opozorila k navodilom za uporabo

Dobrodošli pri podjetju OASE Living Water. Z nakupom tega izdelka InScenio FM-Master EGC ste dobro izbrali.

Pred prvo uporabo natančno preberite navodila za uporabo naprave in jo dobro spoznajte. Vsa dela z in na tej napravi smete izvajati samo v skladu s predloženimi navodili za uporabo.

Obvezno upoštevajte varnostna navodila za varno in pravilno uporabo.

Skrbno shranite ta navodila za uporabo. V primeru menjave lastnika priložite napravi tudi navodila za uporabo.

1.1 Opozorila v teh navodilih

Opozorila v teh navodilih so razvrščena s signalnimi besedami, ki prikazujejo stopnjo nevarnosti.



OPOZORILO

- Opisuje morebitno nevarno situacijo.
- Pri neupoštevanju lahko pride do smrti ali hudih telesnih poškodb.



OPOMBA

Informacije, ki so namenjene boljšemu razumevanju ali preprečevanju morebitne materialne ali okoljske škode.

1.1.1 Reference v teh navodilih

A Sklic na eno sliko, npr. sliko A.

→ Sklic na neko drugo poglavje.

2 Varnostna navodila

2.1 Pravilna električna namestitvev

- Električne instalacije morajo ustrezati nacionalnim graditeljskim določilom in jih sme prevzeti samo strokovnjak za elektriko.
- Oseba velja za strokovnjaka za elektriko, ko je kvalificiran zaradi svoje strokovne izobrazbe, znanja in izkušenj in je upravičen, da poveri in presodi delo in ga izvede. Delo strokovnjaka zajema tudi spoznavanje možnih nevarnosti in opazovanje zadevnih regionalnih in nacionalnih norm, predpisov in določil.
- Če imate kakršnakoli vprašanja in probleme, se obrnite na strokovnjaka.
- Vtično povezavo zaščitite pred vlago.

2.2 Varna uporaba

- Priporočljiva je uporaba z nameščenim zaščitnim pokrovom. S tem je naprava še dodatno zaščitena pred vremenskimi vplivi.
- Priključene naprave, ki lahko povzročijo nevarnosti, po uporabi izklopite iz InScenio FM-Master EGC, da preprečite nenameren vklop. Na primer:
 - naprave, ki oddajajo toploto.
 - naprave z izpostavljenimi in premičnimi deli, ki povzročijo poškodbe, npr. električni noži ali žage.
- InScenio FM-Master EGC ne uporabljajte skupaj z medicinskimi napravami.
- Naprave med nošenjem ne držite ali vlecite za električni kabel.
- Vode polagajte tako, da so zaščiteni pred poškodbami, hkrati pa pazite, da nihče ne more pasti čez njih.
- Ne uporabljajte električnih podaljškov.
- Na napravi opravljajte samo tista dela, ki so opisana v teh navodilih. Če težav ni mogoče odpraviti, se obrnite na pooblaščen servisno službo ali v primeru dvoma na proizvajalca.
- Na napravi ni dovoljeno izvajati tehničnih sprememb.
- Za napravo uporabljajte samo originalne nadomestne dele in pribor.

3 Vsebina pošiljke

<input type="checkbox"/> A	Število	Opis
1	1	InScenio FM-Master EGC
2	1	Zaščitni pokrov
3	1	Klin za zemljo
4	1	WiFi-antena
5	1	Servisni trn za ponastavitev na tovarniške nastavitve
6	1	Zaključni upor za omrežje EGC

4 Opis izdelka

InScenio FM-Master EGC je krmilnik za naprave z brezžičnim lokalnim omrežjem (WiFi). Priključene naprave se krmilijo preko pametnega telefona ali tabličnega računalnika preko programa »OASE Easy Control«.

Lastnosti:

- Štiri preklopne vtičnice, od katerih ima ena funkcijo zatemnitve.
- Vsaka vtičnica ima integrirano stikalno uro in se krmili 24 ur.
- Dodatno lahko vgradite do 10 naprav OASE, ki se krmilijo preko programa.
- Možnost priklučitve končnih naprav, primernih za EGC.
 - Sistem Easy Garden Control System (EGC) ponuja priročne možnosti krmiljenja v vrtu in ribniku ter zagotavlja visoko stopnjo udobja in varnosti.
 - Informacije o sistemu EGC in možnostih so na voljo na povezavi www.oase-livingwater.com/egc-start.
- S sistemom InScenio FM-Master EGC Cloud lahko prek spletnega portala OASE od kjerkoli krmilite končne naprave, primerne za EGC. Spletni portal je na voljo na spletni povezavi <https://egcloud.oase-livingwater.com>.
- Pokrov, ki služi kot zaščita pred škropljenjem vode, zagotavlja celoletno uporabo.

4.1 Pravilna uporaba

Napravo InScenio FM-Master EGC uporabljajte samo tako, kot je navedeno:

- Deluje le kot razdelilnik električnega toka za ustrezne izdelke OASE.
- Deluje pri temperaturi okolja od $-20\text{ }^{\circ}\text{C}$ do $+45\text{ }^{\circ}\text{C}$.
- Obratovanje ob upoštevanju tehničnih podatkov.

Za napravo InScenio FM-Master EGC veljajo naslednje omejitve:

- Ne priklaplajte naprav, ki lahko predstavljajo vir nevarnosti za osebe in stvari in ki jih je treba v nujnem primeru takoj odklopiti.
- Ne uporabljajte v vodi ali pod njo.

5 Postavitev in priklop



OPOZORILO

Električna napetost lahko povzroči smrt ali hude poškodbe.

- Napravo postavite tako, da je varna pred poplavami. Od vode mora biti oddaljena vsaj 2 m.
- Napravo uporabljajte z zaščitnim pokrovom.

5.1 Priklop antene

Postopek je naslednji:

C

1. Snemite čepe in privijte anteno.
2. Naravnajte anteno.

5.2 Postavitev InScenio FM-Master EGC

Postopek je naslednji:

B

- Napravo namestite vsaj 2 m oddaljeno od roba ribnika.
- Naprave ne izpostavljajte neposrednemu sončnemu sevanju.

D

1. Klin za zemljo do pribl. $\frac{3}{4}$ njegove dolžine vtaknite v tla.
2. Potisnite napravo na klin za zemljo.
3. Klin za zemljo s celotno dolžino vtaknite v tla.
4. Preverite stabilnost.

5.3 Priklop oskrbe z električnim tokom

Postopek je naslednji:

E

Različica naprave z omrežnim vtičem:

- Spoj električnega kabla potisnite na vtič naprave.

F

Različica naprave z električnim kablom:

- Priključite napravo v električno omrežje.
 - Dela na električnem omrežju lahko izvaja le električar.
 - Upoštevajte razporeditev priključkov z zastavice na električnem kablu.
 - Žile kabla položite le z nameščenimi žilnimi končnimi tulci.

5.4 Priključitev naprave, primerne za EGC

Za varno povezavo in nemoteno delovanje omrežja EGC je pomembna pravilna pritrditev priključka. Za priključitev potrebujete povezovalni kabel EGC.

- Povezovalni kabel EGC je kot dodatna oprema na voljo v dolžinah 2,5 m (47038), 5 m (47039) in 10 m (47040).

Postopek je naslednji:

G, H

1. Odstranite končni upornik EGC na napravi.
2. Natakните priključek in ga zavarujte z vijakoma (maks. 2,0 Nm).
 - Gumijasto tesnilo mora biti čisto in mora se točno prilagati.
 - Poškodovano gumijasto tesnilo je treba zamenjati.
3. Na zadnji napravi v omrežju EGC odstranite zaščitni pokrov na EGC-OUT, natakните končni upornik in ga zavarujte z vijakoma (maks. 2,0 Nm).
 - Na zadnji napravi v omrežju EGC na EGC-OUT ni priključen noben povezovalni kabel EGC. Na ta EGC-OUT je treba natakнiti končni upornik, da je omrežje EGC pravilno zaključeno.
 - Končni upornik spada v obseg dobave produkta InScenio FM-Master EGC.

5.5 Napravo priključite na delilnik za napajanje z elektriko.

- V vtičnico priključite samo po eno napravo.
- V napravo ne priključite nobenih krmilnih naprav InScenio ali premičnih razdelilnih letev.

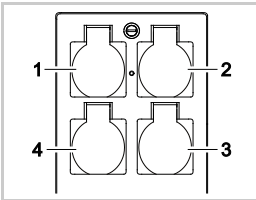

- 1 Vtičnica 1, preklopna (maks. 10 A/2000 W)
- 2 Vtičnica 2, preklopna (maks. 10 A/2000 W)
- 3 Vtičnica 3, preklopna (maks. 10 A/2000 W)
- 4 Vtičnica 4, preklopna in zatemnitvena (40 W ... 320 W)

Napotek: Pazite, da ne prekoračite skupne obremenitve naprave, ki je 16 A/3600 W!

Postopek je naslednji:

1. Izberite primerno vtičnico (glejte zgornjo sliko), šele nato vtakните vtič naprave v vtičnico.
 - Prepričajte se, ali smete napravo priključiti v to vtičnico. V ta namen preberite navodila za uporabo, ki so priložena napravi, ki jo nameravate priklopiti.
 - Naprave, ki se oskrbujejo z elektriko preko transformatorske postaje, ne smejo biti priključene v zatemnitveno vtičnico.
 - Naprave, primerne za EGC ne smejo biti priključene v zatemnitveno vtičnico, saj so lahko poškodovane.
- I
2. Namestite zaščitni pokrov.

6 Zagon

Upravljanje poteka prek programa OASE »Easy Control« na pametnem telefonu oz. tabličnem računalniku. Zagon poteka v tem vrstnem redu:

1. Namestite program »Easy Control«. (→ Namestitev programa »OASE Easy Control«)
2. InScenio FM-Master EGC povežite z električnim omrežjem.
3. Vzpostavite povezavo WIFI.

Pametni telefon/tablični računalnik lahko z napravo InScenio FM-Master EGC povežete na dva načina (WIFI):

- Pametni telefon/tablični računalnik in InScenio FM-Master EGC sta povezana prek usmerjevalnika WIFI. (→ Vzpostavitev povezave z usmerjevalnikom WIFI (način usmerjevalnik/oblak))
- Pametni telefon/tablični računalnik in InScenio FM-Master EGC sta povezana med seboj. (→ Vzpostavitev neposredne povezave WIFI (način dostopne točke))



NASVET

Lučka LED naprave InScenio FM-Master EGC prikazuje posamezno obratovalno stanje.

6.1 Prikaz obratovalnega stanja

A

LED-lučka na napravi prikazuje način delovanja naprave InScenio FM-Master EGC.

- Pomoč pri motnjah ali napakah: (→ Tabela napak)

Barva LED	Stanje LED	Opis
–	Izklopljena	Naprava InScenio FM-Master EGC je izklopljena
Zelena	Sveti	Naprava InScenio FM-Master EGC je pripravljena na delovanje in v načinu dostopne točke
	Hitro utripa	WPS je aktiviran, naprava InScenio FM-Master EGC čaka na dostopne podatke usmerjevalnika.
	Počasi utripa (2 sekundi vklopljena, 1 sekundo izklopljena)	Naprava InScenio FM-Master EGC je pripravljena na delovanje in povezana z usmerjevalnikom
Rumena	Sveti	Naprava InScenio FM-Master EGC je zagnana ali pa je v načinu za posodobitev
	Hitro utripa	Izvajajo se posodobitve strojne programske opreme
	Počasi utripa (2 sekundi vklopljena, 1 sekundo izklopljena)	Naprava InScenio FM-Master EGC išče povezavo do usmerjevalnika
Rdeča	Utripa	Napaka Ukrep: <ul style="list-style-type: none"> • Prekinite električno napajanje, počakajte 10 sekund, znova vzpostavite napajanje • Napravo InScenio FM-Master EGC ponastavite na tovarniške nastavitve (→ Obnoveitev tovarniških nastavitve) • Izvedite posodobitev strojne programske opreme (→ Posodobitev vdlane programske opreme)

6.2 Namestitev programa »OASE Easy Control«

iOS

Android

Postopek je naslednji:



1. Odprite Google Play ali App Store.

2. Poiščite program »OASE Easy Control« in ga namestite.
 - Upoštevajte navodila med namestitvijo.
 3. Potrdite zahteve za dostop do internih podatkov naprave.
 - Če je dostop dovoljen, lahko naredite posamezne slike izdelka kot opis vtičnic.
 - Zahteva se pojavi med namestitvijo (Android) ali pri izvajanju programa (iOS).
- Po uspešni namestitvi se na zaslonu prikaže program.

6.3 Vzpostavitev povezave z usmerjevalnikom WIFI (način usmerjevalnik/oblak)

Predpogoj:

- Domet povezave WIFI med usmerjevalnikom in napravo InScenio FM-Master EGC znaša do 80 m, če ni virov motenj in drugih ovir.
- Združljivost z naslednjimi standardi WIFI:
 - InScenio FM-Master EGC: 802.11b
 - InScenio FM-Master EGC: 802.11n+g+b

6.3.1 Različni načini vzpostavitve povezave WIFI

Povezavo lahko vzpostavite na tri različne načine:

- s pritiskom na tipko prek WPS;
- z aplikacijo »Oase FM-Master« prek WPS; (→ Vzpostavitev povezave z usmerjevalnikom WIFI prek WPS (način usmerjevalnik/oblak))
- ročno z aplikacijo »Oase FM-Master«. (→ Ročna vzpostavitev povezave z usmerjevalnikom WIFI (način usmerjevalnik/oblak))

6.3.2 Vzpostavitev povezave z usmerjevalnikom WIFI prek WPS (način usmerjevalnik/oblak)

Postopek je naslednji:

Na usmerjevalniku:

1. Pritisnite tipko WPS na usmerjevalniku, da aktivirate WPS.
 - Upoštevajte navodila za uporabo usmerjevalnika.
 - Nastavitev WPS je aktivna le omejen čas. V tem času aktivirajte WPS na napravi InScenio FM-Master EGC.

J

Na napravi InScenio FM-Master EGC:

2. Servisni trn pomaknite v odprtino med obe zgornji vtičnici, dokler ne začutite upora. Tako imate dostop do servisne tipke.
3. Na kratko pritisnite servisno tipko (največ 2 sekundi), da aktivirate WPS.
 - LED sveti zeleno in hitro utripa.
 - WPS je aktiven 2 minute.
 - Povezava je vzpostavljena, če zelena lučka LED počasi utripa (2 sekundi vklopljena, 1 sekundo izklopljena).

Na pametnem telefonu/tabličnem računalniku:

4. Vzpostavite povezavo z usmerjevalnikom WIFI.
5. Zaženi program »OASE Easy Control«.
 - InScenio FM-Master EGC lahko zdaj krmilite z aplikacijo »OASE Easy Control«.
 - Pri vzpostavljanju prve povezave z napravo InScenio FM-Master EGC morate nastaviti geslo naprave, da je naprava InScenio FM-Master EGC zaščiten pred nedovoljenim dostopom.
 - Zapomnite si geslo naprave, saj ga boste potrebovali, da boste lahko napravo InScenio FM-Master EGC dodali oblaku OASE. (→ Sprememba gesla naprave)

6.4 Vzpostavitev neposredne povezave WIFI (način dostopne točke)

Predpogoj:

- Domet povezave WIFI med usmerjevalnikom in napravo InScenio FM-Master EGC znaša do 80 m, če ni virov motenj in drugih ovir.
- Združljivost z naslednjimi standardi WIFI:
 - InScenio FM-Master EGC: 802.11b
 - InScenio FM-Master EGC: 802.11n+g+b
- Ime omrežja (SSID) ① in geslo omrežja WIFI ② najdete na nalepki poleg tipске ploščice na napravi InScenio FM-Master EGC.
- Povezava je kodirana in zaščitená z geslom.
 - Priporočilo: Geslo pri prvi uporabi zamenjajte, da preprečite nedovoljen dostop do naprave InScenio FM-Master EGC.
- Zadnjih šest znakov imena omrežja (SSID) "Oase FM-Master <xxxxxx>" je značilnih za napravo in določenih vnaprej.
- Naprava InScenio FM-Master EGC ima pri tovarniških nastavitvah geslo »oase1234«.



Uporabljeni simboli se lahko razlikujejo od simbolov na pametnem telefonu/tabličnem računalniku.

iOS

Android

Postopek je naslednji:

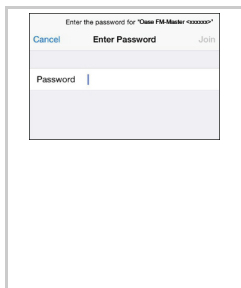

1. Odprite nastavitve.

2. Izberite in aktivirajte WIFI.

3. Na seznamu omrežij izberite »Oase FM-Master <xxxxxx>«.

4. Vnesite geslo omrežja WIFI in izberite »Poveži«.

– Vzpostavi se povezava z napravo InScenio FM-Master EGC .

– Če je povezava uspešno vzpostavljena, se pod imenom omrežja pokaže »Povezano« (Android) ali »✓« (iOS).

– Ostale povezave WIFI so deaktivirane.

5. Zaženi program OASE »FM-Master«.

– Program samodejno izbere jezik operacijskega sistema. Če program jezika ne podpira, se nastavi angleščina.

– Pri vzpostavljanju prve povezave z napravo InScenio FM-Master EGC morate nastaviti geslo naprave, da je naprava InScenio FM-Master EGC zaščitená pred nedovoljenim dostopom.

– Zapomnite si geslo naprave, saj ga boste potrebovali, da boste lahko napravo InScenio FM-Master EGC dodali oblaku OASE. (→ Sprememba gesla naprave)

7 Upravljanje

7.1 Zaslonski »Domov«











Zaslonski »Domov«

Na zaslonu »Domov« lahko upravljate priključene naprave. S podrsanjem v desno ali levo izberete eno od priključenih naprav.



FMR0035

- 1 
 - Vklonite/izklopite vtičnico
 - Tapnite na simbol, da vklopite ali izklopite vtičnico.
 - Dodajanje fotografije k simbolu (→ Prilaganje simbola za vtičnico)
- 2 
 - Aktiviranje/deaktiviranje časovnika
 - Tapnite na simbol, da aktivirate ali deaktivirate časovnik za štiri vtičnice.
- 3 ○ ○ ○ ○ ○ Število dodanih naprav.
 - Na zaslonu podrsajte v desno ali levo, da izberete napravo.
- 4 
 - Zaslonski »Domov«
 - Tapnite na simbol, da izberete zaslon.
 - Na tem zaslonu lahko upravljate priključene naprave.
 - Zaslonski »Časovnik«
 - Tapnite na simbol, da izberete zaslon.
 - Krmilite vtičnice s časovniki 24 ur.
 - Zaslonski »Moje naprave«
 - Tapnite na simbol, da izberete zaslon.
 - Dodajte in konfigurirajte naprave OASE, ki se upravljajo daljinsko.
 - Zaslonski »Nastavitve«
 - Tapnite na simbol, da izberete zaslon.
 - Poglejte informacije o napravah.
 - Povezavo z napravo vzpostavite neposredno (dostopna točka) ali prek usmerjevalnika WIFI (usmerjevalnik).
 - Spremenite ime omrežja (SSID) in geslo.
 - Posodobite vdelano programsko opremo.

- 5  Status povezave WIFI
 - ONLINE: Pametni telefon/tablični računalnik je povezan z napravo InScenio FM-Master EGC.
 - OFFLINE: Pametni telefon/tablični računalnik ni povezan z napravo InScenio FM-Master EGC.
- 6 15:51  Sistemski čas naprave InScenio FM-Master EGC.
 - Sistemski čas je mogoče uskladiti s časom krmlilne naprave. (→ Posodobitev sistemskega časa)
- 7  Zatemnite napravo, ki je priključena v vtičnico spodaj levo
 - Dotaknite se gumba drsnika in ga potisnite, da zatemnite priključeno napravo.
 - Tapnite na puščico, da po korakih zatemnite priključeno napravo.
 - Funkcija je na voljo za naprave OASE, ki jih je mogoče zatemniti.

7.1.1 Prilaganje simbola za vtičnico



Zaslon „Domov“

Simbole za preklon vtičnic lahko po želji prilagodite s fotografijami.



FMR0036

- 1 Simbol za preklon vtičnice

iOS

Postopek je naslednji:

1. Dotaknite se simbola in ga držite 2 sekundi.
 - Odpre se pogovorno okno.
2. Izberite fotografijo iz knjižnice, jo posnemite z vgrajenim fotoaparatom ali odstranite.

Android

Postopek je naslednji:

1. Dotaknite se simbola in ga držite 2 sekundi.
 - Odpre se pogovorno okno za izbiro fotoaparata.
2. Z vgrajenim fotoaparatom fotografirajte zeleni predmet.
 - Fotografija bo samodejno dodana simbolu.

7.1.2 Upravljanje naprave z ročnim oddajnikom



Zaslon „Domov“

Pri napravah z ročnim oddajnikom je ta prikazan na zaslonu. Funkcije in upravljanje so identični. Ime izdelka OASE je prikazano zgoraj levo na zaslonu. Dodano napravo lahko jasno označite z določenim imenom.



FMR0020

- 1 Virtualni ročni oddajnik
 - Virtualni ročni oddajnik je povsem enak fizičnemu ročnemu oddajniku.
 - Dodani napravi lahko dodelite več virtualnih ali fizičnih ročnih oddajnikov.
 - Z enim virtualnim ročnim oddajnikom lahko skupaj upravljate več enakih naprav. V ta namen je treba virtualni ročni oddajnik programirati za vsako napravo.Programiranje ročnega oddajnika je opisano v navodilih za uporabo dodane naprave.

Postopek je naslednji:

1. Tapnite na tipko virtualnega ročnega oddajnika oz. se dotaknite tipke in jo pridržite.
 - Rdeča LED pomeni, da se funkcija izvaja.
 - Funkcija tipk je opisana v navodilih za uporabo dodane naprave.

7.1.3 Upravljanje črpalke prek EGC



Zaslon „Domov“

Ime izdelka OASE je prikazano zgoraj levo na zaslonu. Dodano napravo lahko jasno označite z določenim imenom.

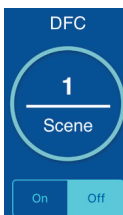

- 1 Ploščice za upravljanje in prikaz trenutnih vrednosti.
- 2 Vklp ali izklop naprave.
 - Tapnite simbol na dotik »Vklp«, da vklopite napravo.
 - Tapnite simbol na dotik »Izklop«, da izklopite napravo.
- 3 Prikaz statusa povezave EGC
 - Prikaz stanja sveti zeleno:
 - Povezava med napravo EGC in InScenio FM-Master EGC je aktivna.
 - Prikaz stanja sveti sivo in slika izdelka je osenčena:
 - Ni povezave med napravo EGC in InScenio FM-Master EGC. (→ Odpravljanje motenj)

**DFC** Dynamic Function Control (DFC)

Na voljo samo pri črpalakah, ki podpirajo zadevno funkcijo. Funkcija DFC je opisana v navodilih za uporabo črpalke.

Postopek je naslednji:

1. Tapnite »Vklp« ali »Izklop« simbol, da vklopite oz. izklopite funkcijo DFC.
 - Pri vklopljeni funkciji DFC je prikazana trenutna Scene.
2. Za spremembo Scene, se dotaknite številke Scene in zadržite za 2 sekundi.
 - Odpre so pogovorno okno.
 - Na voljo so številne Scene.
3. Izberite zelene Scene.
4. Tapnite na »V redu«, da prevzamete nastavitve.
 - V ploščici je prikazana številka Scene.
5. Za prekinitvev postopka tapnite na »Prekliči«.

FMR0037



Seasonal Flow Control (SFC)

Na voljo samo pri črpalkah, ki podpirajo zadevno funkcijo. Funkcija SFC je opisana v navodilih za uporabo črpalke.

- Tapnite »Vklop« ali »Izklop« simbol, da vklopite oz. izklopite funkcijo SFC.
 - Pri vklopljeni funkciji SFC je prikazan trenutni način.
- Črpalka samodejno preklaplja med tremi načini. Tako se črpalka prilagodi posamezni ekologiji ribnika.
 - Min: zimsko delovanje, zmanjšano črpanje.
 - Med: prehodno obdobje, srednje črpanje.
 - Max: poletno delovanje, močno črpanje.



Nastavitev moči črpanja

Nastavitev pri vklopljeni funkciji DFC ali SFC ni mogoča. Ploščica je osenčena.

Postopek je naslednji:

- Dotaknite se gumba drsnika in ga potisnite, da nastavite zmogljivost črpalke.
 - Nastavljena zmogljivost je prikazana v %.
 - 0 %: Črpalka deluje s praznim tekom.
 - 100 %: Maks. zmogljivost črpalke.

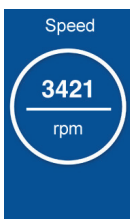

Število vrtljajev črpalke

- Prikaz trenutnega števila vrtljajev črpalke v vrtljajih na minuto.



Trajanje delovanja črpalke

- Prikaz celotnega trajanja delovanja črpalke v urah.



Poraba črpalke

- Prikaz trenutne porabe moči v vatih.

7.1.4 Upravljanje naprav ProfiClear prek EGC



Zaslon „Domov“

Ime izdelka OASE je prikazano zgoraj levo na zaslonu. Dodano napravo lahko jasno označite z določenim imenom.



FMR0039

- 1 Ploščice za upravljanje in prikaz trenutnih vrednosti.
 - Podrsajte navpično po ploščicah, če želite prikazati še druge ploščice.
- 2 Vklon ali izklop naprave.
 - Tapnite simbol na dotik »Vklon«, da vklopite napravo.
 - Tapnite simbol na dotik »Izklop«, da izklopite napravo.
- 3 Prikaz statusa povezave EGC
 - Prikaz stanja sveti zeleno:
 - Povezava med napravo EGC in InScenio FM-Master EGC je aktivna.
 - Prikaz stanja sveti sivo in slika izdelka je osenčena:
 - Ni povezave med napravo EGC in InScenio FM-Master EGC. (→ Odpravljanje motenj)
- 4 Prikaz sistemskih sporočil
 - Prikazuje zadnje sistemsko sporočilo.
 - Tapnite na sistemsko sporočilo in zadržite 1 sekundo, da prikazete in ponastavite vsa sistemsko sporočila.
 - Odpre se pogovorno okno in navedena so vsa sistemsko sporočila.
 - Po odpravi vzroka sistemsko sporočila samodejno izginejo ali pa jih lahko potrdite v pogovornem oknu.
 - Navodila za uporabo naprave ProfiClear vsebujejo podrobne opise morebitnih vzrokov in pomoči, da jih odpravite.



Trenutna temperatura vode v °C

- Samo prikaz.

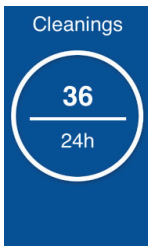

Število čiščenj v zadnjih 24 urah

- Prikazana je vsota avtomatskih in časovno odvisnih čiščenj.
- Vrednost se shrani v krmilnik filtra.

NAPOTEK:

Samodejno preverjanje filtrirnega sistema nadzoruje samodejno čiščenje. Preverjanje poteka neprestano, in sicer v dveh 24-urnih ciklih. Preverjanje se aktivira šele pri temperaturi vode > 12 °C. Na podlagi preverjanja so lahko prikazane različne vrednosti.

Prvi 24-urni cikel

- Če je zaznan vsaj en postopek čiščenja, se cikel po izteku ponovi.
- Če samodejni postopek čiščenja ni zaznan, se po poteku cikla prične drugi 24-urni cikel.

Drugi 24-urni cikel

Časovno odvisno čiščenje je izklopljeno. S tem se zmanjša število čistilnih postopkov.

- Če ni zaznan vsaj en postopek čiščenja, se po poteku cikla ponovno prične prvi 24-urni cikel.
- Če samodejni postopek čiščenja ni zaznan, je po poteku cikla sproženo sistemsko sporočilo E_{r22} . Ponovno se zažene časovno odvisno čiščenje.
 - Če sledi samodejno čiščenje, se ponovno zažene prvi 24-urni cikel. Sistemsko sporočilo E_{r22} je samodejno ponastavljeno.



Skupno število čiščenj



- Prikazana je vsota avtomatskih, ročnih in časovno odvisnih čiščenj.
- Vrednost se shrani v krmilnik filtra.



Ročno čiščenje

Ročno sproženo čiščenje.

Postopek je naslednji:

1. Tapnite na , da sprožite postopek.
 - Ustavljeno je vsako trenutno aktivno čiščenje (avtomatsko, časovno odvisno ali ročno).
2. Za prekinitev postopka tapnite ponovno na .

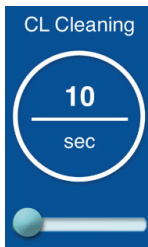

Čas čiščenja »Cleaning« (CL)

Nastavitev spremeni trajanje čiščenja. Daljši čas čiščenja je potreben takrat, ko umazanija le stežka odstranjena. To je običajno potrebno takrat, ko so položene zavite odtočne cevi ali, ko je umazanija zelo lepljiva (npr. v času iker).

- Podaljšani čas čiščenja poveča porabo vode. Praviloma je dovolj že osnovna nastavitev 10 sekund (ustreza približno enemu $\frac{1}{8}$ obratu bobna).

Postopek je naslednji:

- Dotaknite se gumba drsnika in ga potisnite, da nastavite čas.
 - Nastavljivo območje: 10–30 s.



EC Extra Cl.

Podaljšani čas čiščenja »Extra Cleaning« (EC)

Podaljšani čas čiščenja po vsakem 20. čiščenju, preprečuje bolj groba kopičenja umazanije po robovih ali v ceveh. S tem so cevi splaknjene v rednih intervalih.

Če se umazanija kljub temu kopiči, lahko s podaljšanjem časa čiščenja cevi dodatno splaknete z vodo.

Postopek je naslednji:

- Dotaknite se gumba drsnika in ga potisnite, da nastavite čas.
 - Nastavljivo območje: 10–60 s.



IN Interval

Časovno odvisno čiščenje »Intervall« (IN)

Poleg avtomatskega čiščenja lahko nastavite tudi časovno odvisno čiščenje. Ta funkcija je še posebej smiselna pri ribnikih z ribami. Tako je tudi pri nizki umazaniji zagotovljeno, da so iz vodne redno odstranjeni izločki, preden se pričene sproščati hranilne snovi.

Časovno odvisno čiščenje nima vpliva na avtomatsko čiščenje, ki se zažene ob nizkem nivoju vode. Po vsakem avtomatskem čiščenju je ponastavljen časovni interval in čas prične ponovno teči.

Postopek je naslednji:

- Dotaknite se gumba drsnika in ga potisnite, da nastavite čas.
 - Nastavljivo območje: 0; 3–60 min.
 - 0 minut: funkcija je izključena.
 - Osnovna nastavitev: 20 minut (optimalna nastavitev za večino primerov uporabe).



Reset

Osnovne nastavitve

Krmiljenje je ponastavljeno na osnovno nastavitev.

- Vse individualno nastavljene vrednosti so prepisane!
- Nastavljene so naslednje vrednosti:
 - Čas čiščenja CL: 10 s
 - Podaljšani čas čiščenja EC: 20 s
 - Interval časovno odvisnega čiščenja IN: 20 min

7.1.5 Upravljanje naprav ProfiLux prek EGC



Zaslon „Domov“

Ime izdelka OASE je prikazano zgoraj levo na zaslonu. Dodano napravo lahko jasno označite z določenim imenom.



FMR0054

- 1 Ploščice za upravljanje in prikaz trenutnih vrednosti.
 - Podrsajte navpično po ploščicah, če želite prikazati še druge ploščice.
- 2 Vklp ali izklp naprave.
 - Tapnite simbol na dotik »Vklp«, da vklopite napravo.
 - Tapnite simbol na dotik »Izklp«, da izklopite napravo.

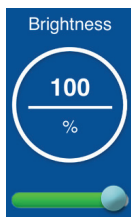

Nastavitev svetlosti
Svetlost je nastavljena za vse žaromete LED. Ločena nastavitev ni mogoča.

Postopek je naslednji:

- Dotaknite se gumba drsnika in ga potisnite, da nastavite svetlost.
 - Nastavljena svetlost je prikazana v %.
 - 0 %: izklopljeni žarometi LED.
 - 100 %: maks. svetlost.

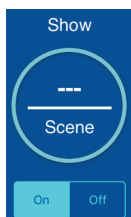

Nastavitev šova
Funkcija šova vsebuje več Scen z različnimi svetlobnimi koreografijami. Šov je nastavljen za vse žaromete LED. Ločena nastavitev ni mogoča.

Postopek je naslednji:

1. Tapnite »Vklp« ali »Izklp« simbol, da vklopite oz. izklopite funkcijo šova.
 - Pri vklopljeni funkciji šova je prikazana trenutna Scene.
2. Za spremembo Scene, se dotaknite številke Scene in zadržite za 2 sekundi.
 - Odpre so pogovorno okno.
 - Na voljo so številne Scene.
3. Izberite zelene Scene.
4. Tapnite na »V redu«, da prevzamete nastavitev.
 - V ploščici je prikazana številka Scene.
5. Za prekinitev postopka tapnite na »Prekliči«.



Nastavitev barve

Barva je nastavljena za vse žaromete LED. Ločena nastavitev ni mogoča.

Postopek je naslednji:

1. Dotaknite se barvnega kroga in držite 2 sekundi.
 - Odpre so pogovorno okno.
2. Tapnite na zeleno barvo barvnega obroča ali pa podrsajte čez barvne obroče, da izberete barvo.
 - Če tapnete na beli notranji obroč, boste izbrali belo barvo.
3. Tapnite na »V redu«, da prevzamete nastavitev.
4. Za prekinitev postopka tapnite na »Prekliči«.

Select Color



Cancel

OK

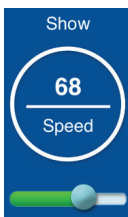

Nastavitev hitrosti šova

S tem nastavite hitrost, s katero je predvajan izbrani šov. Šov se nenehno ponavlja.

Postopek je naslednji:

- Dotaknite se gumba drsnika in ga potisnite, da nastavite hitrost.
 - Nastavljivo območje: 1–100.



7.2 Zaslou »Časovník«

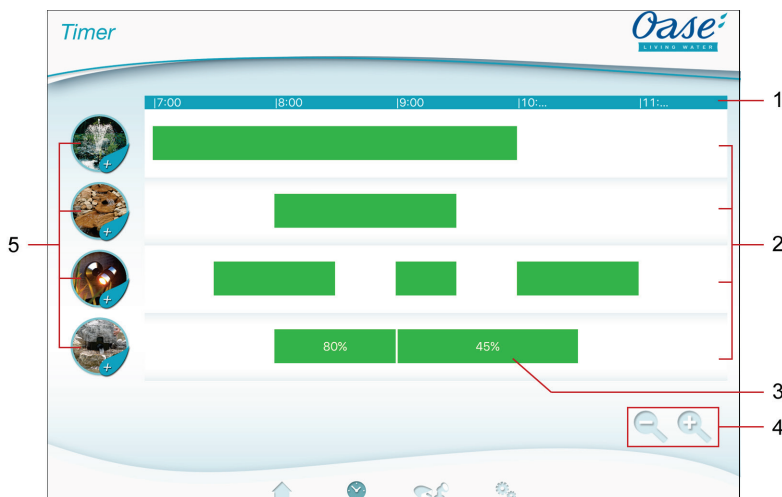

Zaslou »Časovník«



FMR0023

- 1 24-urná skala (00:00 ... 24:00)
- 2 Časovná os za prikaz programiranega časovníka
 - Vsaki vtičnici je dodeljena časovna os.
 - Programirani časovníki so na časovni osi prikazani v zelenem oblaku.
 - Z dotiki na območju časovne osi lahko prilagodite prikaz: podrsajte v desno ali levo, če želite prikazati drug čas. Razpotegnite prste, da razvlečete časovne osi. Prste potegnite skupaj, da skrčite časovne osi.
- 3 Programirani časovník
 - Zeleni oblak prikazuje časovno obdobje, ko je vtičnica vključena.
 - Čas vklopa in čas izklopa lahko preberete s 24-urne skale.
 - Pri vtičnici z zatemnilnikom je dodatno prikazana še nastavljena odstotna vrednost zatemnilnika.
- 4 Pomoč za obdelavo na majhnem zaslonu:
 -  Simbol za dotik
 - Krčenje časovnih osi.
 -  Simbol za dotik
 - Razširitev časovnih osi.
- 5 Simbol za dotik na vtičnici
 - Za programiranje novega časovníka se dotaknite simbola za dotik.

7.2.1 Dodajanje časovnika



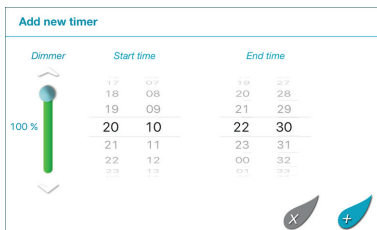

Zaslon „Časovnik“



FMR0024

Postopek je naslednji:

1. Tapnite na simbol za dotik izbrane vtičnice ali se dotaknite in držite prosto območje na časovni osi.
 - Prikazan je nov časovnik.
 2. Podrsavajte navpično čez številčno kolo, dokler nista nastavljena zeleni začetni in končni čas.
 3. Pri vtičnici z zatemnilnikom dodatno nastavite odstotno vrednost.
 4. Tapnite na , da dodate časovnik.
 - Časovnik je prikazan na časovni osi.
- Za prekinitvev postopka tapnite na .

7.2.2 Spreminjanje/brisanje časovnika



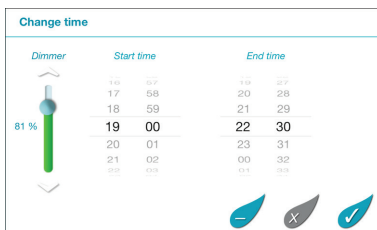

Zaslon „Časovnik“



FMR0025

Spreminjanje časovnika

Postopek je naslednji:

1. Dotaknite se in držite izbrani časovnik.
 - Časovnik se prikaže.
 2. Podrsavajte navpično čez številčno kolo, da nastavite zeleni začetni in končni čas.
 3. Pri vtičnici z zatemnilnikom dodatno nastavite zeleno odstotno vrednost.
 4. Nastavitve se prevzamejo kot sledi:
 5. Tapnite na , da prevzamete spremembe.
 - Časovnik je prikazan na časovni osi.
- Za prekinitvev postopka tapnite na .

Brisanje časovnika

Postopek je naslednji:

1. Dotaknite se in držite izbrani časovnik.
 - Časovnik se prikaže.
2. Tapnite na , da izbrišete programirani časovnik.
 - Prikaže se zahteva, če želite izbrisati le ta časovnik ali vse programirane časovnike vtičnice.
3. Tapnite na zeleni ukaz.
 - Časovnik oziroma vsi časovniki vtičnice se izbrišejo.

7.3 Zaslon »Moje naprave«



Zaslon „Moje naprave“

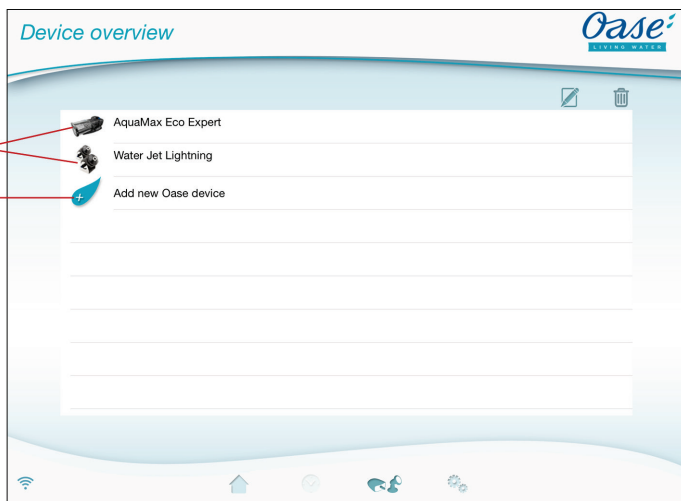

FMR0016

1 Že dodane naprave

2 Dodajte nove naprave



Dodajanje imena naprave

- Izberite napravo in tapnite simbol na dotik.



Odstranjevanje naprave

- Izberite napravo in tapnite simbol na dotik.





7.3.1 Dodajanje naprave, primerne za EGC



Zaslon „Moje naprave“

Omrežju InScenio FM-Master EGC lahko dodate največ 10 naprav, primernih za EGC ali naprav z ročnim oddajnikom.

Postopek je naslednji:

1. Tapnite na , da odprete seznam naprav OASE, ki so na voljo.
 - Ob odprtju InScenio FM-Master EGC samodejno poišče priključene naprave EGC. Naprave EGC morajo biti v omrežju EGC pravilno priključene in vklopljene, da lahko InScenio FM-Master EGC najde naprave EGC. Najdene naprave so na seznamu barvno označene in pod imenom izdelka je navedeno »Najdena naprava«.
 - Naprave, ki omogočajo EGC so na sliki izdelka označene z logotipom EGC (Easy Garden Control).
 - Za ponovno iskanje priključenih naprav EGC tapnite na .
2. Na seznamu izberite zeleno napravo, primerno za EGC.
 - Dodate lahko samo naprave EGC, ki jih je InScenio FM-Master EGC našel v omrežju EGC.
 - Za informacije o napravi tapnite na . Če poizvedbo, ki sledi, potrdite z »V redu«, se v brskalniku odpre spletna stran OASE z informacijami o izdelku.
3. Tapnite na , da dodate napravo.
 - Naprava je bila dodana seznamu naprav.
4. Če želite dodano napravo poimenovati, pojdite v pregled naprav.
5. Na seznamu naprav izberite zeleno napravo in tapnite .
 - Odpre so pogovorno okno.
6. Vnesite ime naprave in ga potrdite z možnostjo »V redu«.
 - Naprava je poimenovana.



N A S V E T

Če je na voljo več naprav enega tipa, morate postopek ponoviti za vsako napravo.

7.3.2 Dodajanje naprave z ročnim oddajnikom







Zaslon „Moje naprave“

Omrežju InScenio FM-Master EGC lahko dodate največ 10 naprav, primernih za EGC ali naprav z ročnim oddajnikom.



iOS

Postopek je naslednji:

1. Tapnite na , da odprete seznam naprav OASE, ki so na voljo.
 - Ob odprtju InScenio FM-Master EGC samodejno poišče priključene naprave EGC.
 - Naprave z ročnim oddajnikom so prepoznane po ročnem oddajniku na sliki izdelka.
2. Na seznamu izberite želeno napravo z ročnim oddajnikom.
 - Za informacije o napravi tapnite na . Če poizvedbo, ki sledi, potrdite z »V redu«, se v brskalniku odpre spletna stran OASE z informacijami o izdelku.
3. Tapnite na , da dodate napravo.
 - Prikaže se poizvedba o programiranju ročnega oddajnika.
4. Na napravi pritisnite tipko za programiranje, nato pa potrdite zahtevo z možnostjo „V redu“.
 - Tipka za programiranje je opisana v navodilih za uporabo naprave.
 - Ročni oddajnik je programiran.
 - Naprava je bila dodana seznamu naprav.
5. Če želite dodano napravo poimenovati, pojdite v pregled naprav.
6. Na seznamu naprav izberite želeno napravo in tapnite .
 - Odpre so pogovorno okno.
7. Vnesite ime naprave in ga potrdite z možnostjo „V redu“.
 - Naprava je poimenovana.

Android

Postopek je naslednji:

1. Tapnite na , da odprete seznam naprav OASE, ki so na voljo.
 - Ob odprtju InScenio FM-Master EGC samodejno poišče priključene naprave EGC.
 - Naprave z ročnim oddajnikom so prepoznane po ročnem oddajniku na sliki izdelka.
2. Na seznamu izberite želeno napravo z ročnim oddajnikom.
 - Za informacije o napravi tapnite na . Če poizvedbo, ki sledi, potrdite z »V redu«, se v brskalniku odpre spletna stran OASE z informacijami o izdelku.
3. Tapnite na , da dodate napravo.
4. Potrdite zahtevo.
5. Vnesite ime naprave in ga potrdite z možnostjo „V redu“.
 - Prikaže se poizvedba o programiranju ročnega oddajnika.
6. Na napravi pritisnite tipko za programiranje, nato pa potrdite zahtevo z možnostjo „V redu“.
 - Ročni oddajnik je programiran.
 - Naprava je bila dodana seznamu naprav.
 - Naprava je poimenovana.



NASVET

V primeru virtualnega ročnega oddajnika lahko ime naprave vsebuje tudi opise tipk. Primer za InScenio FM-Master 3:

- »Bioteich – 1:Luč 2:Snemalnik 3:Slap«



OPOMBA

Virtualni ročni oddajnik na zaslonu »Domov« lahko programirate tudi potem, ko ste napravo že dodali.

- Za programiranje pritisnite ustrezno tipko na virtualnem ročnem oddajniku.
- Programiranje ročnega oddajnika je opisano v navodilih za uporabo dodane naprave.

7.3.3 Filter ProfiClear Premium – posodobitev na EGC



Zaslon „Moje naprave“

Za povezavo filtra ProfiClear Premium z InScenio FM-Master EGC mora biti krmilnik združljiv z EGC. Pri starejšem filtru ProfiClear Premium je združljivost lahko zagotovljena z ločeno dobavljivim posodobitvenim krmilnikom (št. artikla 47723).

Pogoji za povezavo med filtrom ProfiClear Premium in InScenio FM-Master EGC:



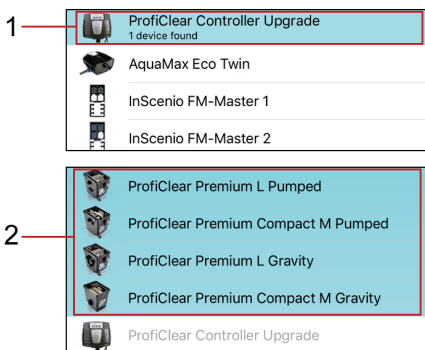



- Filter ProfiClear Premium je pravilno priključen na krmilnik z omarico EGC.
- Krmilnik ProfiClear je s priključnim kablom EGC pravilno priključen na InScenio FM-Master EGC.
- Krmilnik ProfiClear je vklopljen (povezava z električnim omrežjem je vzpostavljena).



FMR0053

- 1 ProfiClear Controller Upgrade
 - V prvem koraku je izbran in dodan ProfiClear Controller.
- 2 Različice ProfiClear Premium
 - V drugem koraku je izbrana ustrezna različica ProfiClear Premium in dodana seznamu naprav. Pri tem je filter samodejno programiran na krmilnik.

Postopek je naslednji:

1. Tapnite na , da odprete seznam naprav OASE, ki so na voljo.
 - Ob odprtju InScenio FM-Master EGC samodejno poišče priključene naprave EGC. Naprave EGC morajo biti v omrežju EGC pravilno priključene in vklopljene, da lahko InScenio FM-Master EGC najde naprave EGC. Najdene naprave so na seznamu barvno označene in pod imenom izdelka je navedeno »Najdena naprava«.
 - Za ponovno iskanje priključenih naprav EGC tapnite na .
 - Naprave, ki omogočajo EGC so na sliki izdelka označene z logotipom EGC (Easy Garden Control).
2. Na seznamu izberite napravo »ProfiClear Controller Upgrade«.
 - Napravo lahko dodate samo, ko je InScenio FM-Master EGC našel napravo v omrežju EGC.
 - Za informacije o napravi tapnite na . Če poizvedbo, ki sledi, potrdite z »V redu«, se v brskalniku odpre spletna stran OASE z informacijami o izdelku.
3. Tapnite na , da dodate napravo.
 - Sporočilo sporoča, da mora biti ProfiClear Controller v naslednjem koraku dodan filter ProfiClear Premium.
4. Na seznamu izberite tisto različico ProfiClear Premium, ki je povezana z ProfiClear Controller.
 - Na seznamu so različice ProfiClear Premium barvno označene.
 - Za informacije o napravi tapnite na . Če poizvedbo, ki sledi, potrdite z »V redu«, se v brskalniku odpre spletna stran OASE z informacijami o izdelku.
5. Tapnite na , da dodate napravo.
 - Filter ProfiClear Premium je programiran in dodan seznamu naprav.
6. Če želite dodano napravo poimenovati, pojdite v pregled naprav.
7. Na seznamu naprav izberite željeno napravo in tapnite .
 - Odpre so pogovorno okno.
8. Vnesite ime naprave in ga potrdite z možnostjo „V redu“.
 - Naprava je poimenovana.

7.3.4 Odstranjevanje naprave



Zaslon „Moje naprave“

Različica 1

Postopek je naslednji:

1. Na seznamu izberite napravo, ki jo želite izbrisati.
2. Tapnite na .
3. Naslednjo zahtevo potrdite z možnostjo »V redu«.
 - Naprava je odstranjena.

Različica 2

Postopek je naslednji:



1. Dotaknite se vrstice z napravo, ki jo želite izbrisati, držite jo in povlecite v levo.



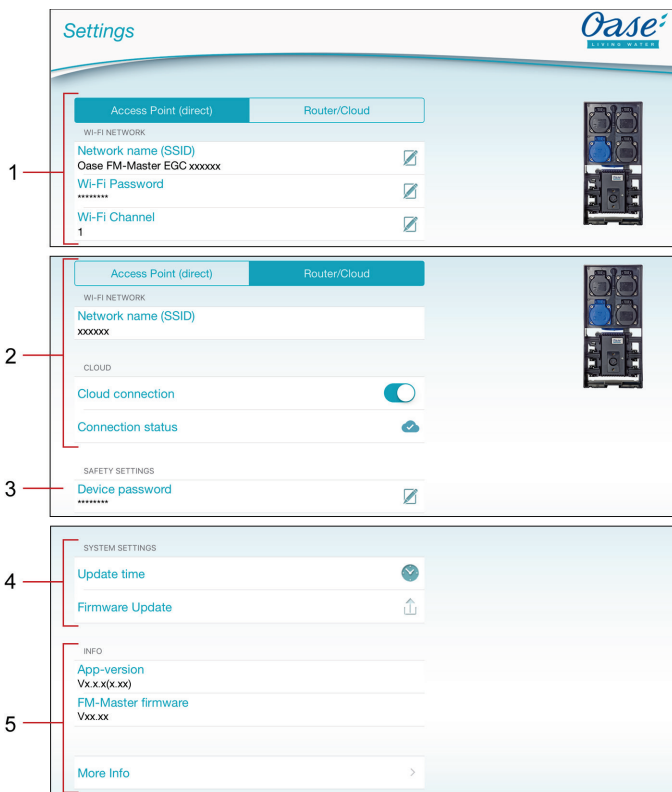





2. Tapnite na možnost „Izbriši“.
 - Naprava je odstranjena.



FMR0021

- 1 Prek gumba **Access Point (direct)** se naprava InScenio FM-Master EGC zažene v načinu dostopne točke. V tem načinu je pametni telefon/tablični računalnik prek omrežja WIFI »Oase FM-Master <xxxxxx>« neposredno povezan z napravo InScenio FM-Master EGC. (→ Vzpostavitev neposredne povezave WIFI (način dostopne točke))
 - Ime omrežja (SSID).
 - Naprava omogoči brezžično omrežje (WIFI) z navedenim imenom omrežja, s katerim je pametni telefon/tablični računalnik neposredno povezan.
 - Ime omrežja pri tovarniških nastavitvah je na napravi InScenio FM-Master EGC na nalepki poleg tipske ploščice. (→ Vzpostavitev neposredne povezave WIFI (način dostopne točke))
 - Prek simbola na dotik  spremenite ime omrežja. Zadnjih šest znakov »xxxxxx« je značilnih za napravo in določenih vnaprej. (→ Sprememba imena omrežja)
 - Geslo WIFI
 - Geslo »oase1234« pri tovarniških nastavitvah je na napravi InScenio FM-Master EGC na nalepki poleg tipske ploščice. (→ Zagon)
 - Prek simbola na dotik  spremenite geslo za WIFI neposredne povezave WIFI (Access Point). (→ Sprememba gesla za omrežje WIFI)
 - Kanal WIFI
 - Če je nastavljeni kanal zaseden z drugimi brezžičnimi napravami, lahko uporabite drug kanal.
 - Motnje povezave WIFI lahko odpravite z izbiro drugega kanala.

- 2 Prek gumba  se naprava InScenio FM-Master EGC zažene v načinu usmerjevalnika. V tem načinu je naprava InScenio FM-Master EGC povezana z razpoložljivim omrežjem WIFI usmerjevalnika. Za upravljanje mora biti pametni telefon/tablični računalnik povezan z istim omrežjem WIFI. (→ Vzpostavitev povezave z usmerjevalnikom WIFI prek WPS (način usmerjevalnik/oblak)) (→ Ročna vzpostavitev povezave z usmerjevalnikom WIFI (način usmerjevalnik/oblak))
- Ime omrežja (SSID).
 - Prikaz omrežja WIFI, s katerim je naprava InScenio FM-Master EGC povezana.
 - Povezava z oblakom (→ Aktiviranje povezave z oblakom)
 - S simbolom na dotik  je naprava InScenio FM-Master EGC povezana z oblakom OASE ali pa je ta povezava prekinjena.
 - Povezovalna cev (→ Aktiviranje povezave z oblakom)
- Naprava  InScenio FM-Master EGC je povezana z oblakom OASE.
- Naprava  InScenio FM-Master EGC nima povezave z oblakom OASE.
- 3 Geslo naprave
- Prek simbola na dotik  je dodeljeno novo geslo za napravo. Za spremembo morate vnesti trenutno geslo naprave. (→ Sprememba gesla naprave)
- 4 Sistemske nastavitve
- Prek simbola na dotik  posodobite sistemski čas InScenio FM-Master EGC na dejanski čas. (→ Posodobitev sistema časa)
 - Prek simbola na dotik  posodobite strojno programsko opremo. (→ Posodobitev vdelane programske opreme)
 - Za posodobitev morate vnesti trenutno geslo naprave.
- 5 Prikaz podatkov o napravi (→ Posodobitev vdelane programske opreme)

7.4.1 Vzpostavitev povezave z usmerjevalnikom WIFI prek WPS (način usmerjevalnik/oblak)



Zaslon »Nastavitve«

Predpogoj:

- Pametni telefon/tablični računalnik je neposredno (način dostopne točke) povezan z napravo InScenio FM-Master EGC. (→ Vzpostavitev neposredne povezave WIFI (način dostopne točke))
- Združljivost z naslednjimi standardi WIFI:
 - InScenio FM-Master EGC: 802.11b
 - InScenio FM-Master EGC: 802.11n+g+b

Postopek je naslednji:

1. Tapnite na **Router/Cloud**.
2. Izberite »WPS«.
 - WPS je aktiviran. V roku 2 minut aktivirajte WPS na usmerjevalniku WIFI. Po potrebi preberite navodila za uporabo usmerjevalnika.
 - Povezava je vzpostavljena, če zelena lučka LED na napravi InScenio FM-Master EGC počasi utripa (2 sekundi vklopljena, 1 sekundo izklopljena).
3. Pametni telefon/tablični računalnik povežite z omrežjem WIFI usmerjevalnika.
 - Aplikacijo lahko zdaj z napravo InScenio FM-Master EGC povežete prek usmerjevalnika.

7.4.2 Ročna vzpostavitev povezave z usmerjevalnikom WIFI (način usmerjevalnik/oblak)



Zaslon »Nastavitve«

Predpogoj:

- Pametni telefon/tablični računalnik je neposredno (način dostopne točke) povezan z napravo InScenio FM-Master EGC. (→ Vzpostavitev neposredne povezave WIFI (način dostopne točke))
- Združljivost z naslednjimi standardi WIFI:
 - InScenio FM-Master EGC: 802.11b
 - InScenio FM-Master EGC: 802.11n+g+b

Postopek je naslednji:

1. Tapnite na **Router/Cloud**.
2. Izberite »Ročna povezava«.
3. Vnesite ime omrežja (SSID) usmerjevalnika.
4. Vnesite geslo usmerjevalnika in ga potrdite z možnostjo »V redu«.
 - Vzpostavitev povezave se potrdi z zvočnim signalom.
 - Povezava je vzpostavljena, če zelena lučka LED na napravi InScenio FM-Master EGC počasi utripa (2 sekundi vklopljena, 1 sekundo izklopljena).
5. Pametni telefon/tablični računalnik povežite z omrežjem WIFI usmerjevalnika.
 - Aplikacijo lahko zdaj z napravo InScenio FM-Master EGC povežete prek usmerjevalnika.

7.4.3 Sprememba imena omrežja



Zaslon »Nastavitve«

Sprememba je mogoča samo v načinu dostopne točke. (→ Vzpostavitev neposredne povezave WIFI (način dostopne točke))

Postopek je naslednji:

1. Poleg možnosti »Ime omrežja (SSID)« tapnite na .
 - Zahtevano je geslo naprave.
2. Vnesite novo ime omrežja in ga potrdite z možnostjo »Spremeni«.
 - Naprava InScenio FM-Master EGC s potrditvenim tonom sporoči, da je sprememba uspešna.
 - Povezava WIFI z napravo InScenio FM-Master EGC se prekine in ponovno zažene.
3. Vzpostavite povezavo WIFI z novim imenom omrežja.

7.4.4 Sprememba gesla za omrežje WIFI



Zaslon »Nastavitve«

Sprememba je mogoča samo v načinu dostopne točke. (→ Vzpostavitev neposredne povezave WIFI (način dostopne točke))

Postopek je naslednji:

1. Poleg možnosti »Geslo za omrežje WIFI« tapnite na .
 - Zahtevano je geslo naprave.
2. Vnesite novo geslo za omrežje WIFI, ga ponovite in nato potrdite z možnostjo »Spremeni«.
 - Naprava InScenio FM-Master EGC s potrditvenim tonom sporoči, da je sprememba uspešna.
 - Povezava WIFI z napravo InScenio FM-Master EGC se prekine in ponovno zažene.
3. Vzpostavite povezavo WIFI z novim geslom.

Pri pametnem telefonu/tabličnem računalniku z operacijskim sistemom Android lahko po spremembi gesla omrežja WIFI pride do napake pri preverjanju pristnosti, saj novo geslo ni zahtevano samodejno. Ukrep:

- V nastavitvah za WIFI pametnega telefona/tabličnega računalnika izberite ime omrežja in vnesite novo geslo za omrežje WIFI.
- Izbrišite omrežje WIFI v pametnem telefonu/tabličnem računalniku, ponovno izberite omrežje WIFI in vzpostavite povezavo.

7.4.5 Aktiviranje povezave z oblakom



Zaslon »Nastavitve«

Naprave ECG, ki so priključene na InScenio FM-Master EGC, lahko od kjer koli krmilite prek spletnega portala OASE. Za ta namen mora biti naprava InScenio FM-Master EGC povezana z oblakom OASE in nato dodana v spletnem portalu. Za dodajanje naprave InScenio FM-Master EGC v spletni portal potrebujete serijsko številko naprave in geslo naprave.

Predpogoj:

Vzpostavitev povezave z oblakom OASE je možna samo z napravo InScenio FM-Master EGC in v načinu usmerjevalnik/oblak.

(→ Vzpostavitev povezave z usmerjevalnikom WIFI prek WPS (način usmerjevalnik/oblak))

(→ Ročna vzpostavitev povezave z usmerjevalnikom WIFI (način usmerjevalnik/oblak))



Postopek je naslednji:

1. V oblaku tapnite na , da aktivirate povezavo z oblakom .
 - Odpre se pogovorno okno, ki prikazuje serijsko številko naprave. Zabeležite si to serijsko številko. Potrebna je za dodajanje naprave InScenio FM-Master EGC v spletni portal.

Na računalniku ali pametnem telefonu/tabličnem računalniku

2. V brskalnik vnesite spletni naslov <https://eqcccloud.oase-livingwater.com>, da priključite spletni portal OASE.
3. Prijavite se v spletni portal.
 - Za prijavo je potrebna enkratna registracija.
4. Dodajte napravo InScenio FM-Master EGC v spletni portal.
 - Potreben je vnos serijske številke naprave (prikazana je ob aktiviranju povezave z oblakom).
 - Potrebno je vnesti geslo naprave (je bilo dodeljeno ob zagonu). Geslo naprave lahko spremenite. (→ Sprememba gesla naprave)

V programu »FM-Master«

5. V meniju »Nastavitve« pod »Oblak« preverite stanje povezave.
 - Naprava  InScenio FM-Master EGC je povezana z oblakom OASE.
 - Naprava  InScenio FM-Master EGC nima povezave z oblakom OASE.
 - Odvisno od internetne povezave lahko traja vzpostavljanje povezave več minut.

7.4.6 Sprememba gesla naprave



Zaslon »Nastavitve«

geslo naprave varuje napravo InScenio FM-Master EGC pred nedovoljenim dostopom. Določeno je med zagotovitvijo, a ga lahko kasneje spremenite.

Če ste pozabili geslo naprave, morate ponastaviti omrežne nastavitve ali aktivirati tovarniške nastavitve. Pri vzpostavljanju povezave med napravo InScenio FM-Master EGC in programom »FM-Master« mora biti ponovno določeno geslo naprave.

- Geslo naprave je potrebno za
 - dodajanje naprave InScenio FM-Master EGC v spletni portal,
 - spremembo načina dostopne točke za SSID ali gesla za omrežje WIFI.
- Geslo naprave je samodejno izbrisano ob
 - posodobitvi strojne programske opreme,
 - ponastavitvi na omrežnih nastavitvah (→ Ponastavitev omrežnih nastavitvah),
 - vzpostavitvi tovarniških nastavitvah (→ Obnova tovarniških nastavitvah).

Postopek je naslednji:

1. Poleg možnosti »Geslo naprave« tapnite na .
 - Zahtevano je staro geslo naprave.
2. Vnesite staro geslo naprave in ga potrdite z »V redu«.
3. Vnesite novo geslo naprave, ga ponovite in nato potrdite z »V redu«.



NASVET

Po spremembi gesla naprave je naprava InScenio FM-Master EGC samodejno blokirana v spletnem portalu OASE.

- V spletnem portalu morate izbrisati napravo InScenio FM-Master EGC in jo nato na novo dodati. Za to potrebujete serijsko številko naprave in novo geslo naprave.

7.4.7 Posodobitev sistemskega časa



Zaslon »Nastavitve«

Postopek je naslednji:

1. Poleg možnosti „Posodobitev časa“ tapnite na .
 - Simbol za dotik je aktiven, ko sistemski čas InScenio FM-Master EGC odstopa od dejanskega časa krmilne naprave.
 - Dejanski čas se lahko posodobi le, ko je simbol za dotik aktiven.
2. Zahtevo potrdite z možnostjo „V redu“.

7.4.8 Posodobitev vdolane programske opreme



Zaslon »Nastavitve«

Pri posodobitvi vdolane programske opreme naprava InScenio FM-Master EGC preklopi v način za posodobitev vdolane programske opreme in da na voljo novo omrežje. Za namestitvev posodobitve mora biti pametni telefon/tablični računalnik povezan s tem omrežjem.

Predpostavke za neovirano posodobitev strojne programske opreme:

- Druge povezave WIFI z napravo InScenio FM-Master EGC so prekinjene.
- Povezava WIFI ima zelo močen signal.
- Program FM Master se ne konča med posodobitvijo.
- Način za varčevanje z energijo pametnega telefona/tabličnega računalnika je deaktiviran.
- Akumulator pametnega telefona/tabličnega računalnika je dovolj napolnjen. Posodobitev traja največ 2 minuti.
- Električno napajanje naprave InScenio FM-Master EGC ni prekinjeno.

Postopek je naslednji:

1. Poleg „FM-Master Firmware“ tapnite na .
 - Simbol na dotik se ponovno prikaže, ko je na voljo posodobitev.
2. Potrdite napotke za brezhibno posodobitev strojne programske opreme.
 - Naprava InScenio FM-Master EGC preklopi v način za posodobitev strojne programske opreme in preklop potrdi s potrditvenim tonom.
 - Naprava InScenio FM-Master EGC da na razpolago omrežje „OASE_UPDATE_xxxxxx“ oz. „OASE_UPDATE_EGC_xxxxxx“.
 - Prikaže se navodilo za spremembo omrežja.
3. Pametni telefon/tablični računalnik povežite z omrežjem „OASE_UPDATE_xxxxxx“ oz. „OASE_UPDATE_EGC_xxxxxx“.
 - Pri zahtevi vnesite standardno geslo naprave InScenio FM-Master EGC (glejte tipsko tablico na napravi).
4. Na zaslonu »Nastavitve« spremenite program in potrdite navodilo.
 - Začne se posodobitev.
 - Prikazan je potek posodobitve.
5. Po uspešni posodobitvi povežite pametni telefon/tablični računalnik z omrežjem WIFI naprave InScenio FM-Master EGC.

7.4.9 Prikaz informacij o napravah



Zaslon »Nastavitve«

Prikazane informacije:

- Različica programa naprave Easy Control App
- Različica strojne programske opreme naprave InScenio FM-Master EGC

Tapnite na »Več informacij«, da se prikažejo naslednji podatki:

- Serijska številka naprave InScenio FM-Master EGC
- Lokalni naslov IP
- Naslov IP naprave InScenio FM-Master EGC
- Tapnite na [Informacije o izdelku/Pogosta vprašanja](#) za nadaljnje informacije o izdelku na spletni strani OASE in pomoč v primeru težav.

7.4.10 Ponastavitev omrežnih nastavitev

Omrežne nastavitve se ponastavijo na stanje ob dobavi. Shranjeni vnosi iz knjižnice naprave in sistema za nastavitve časa se ohranijo.

Postopek je naslednji:

J

1. Snemite zaporni čep.
2. Servisni trn pomaknite v odprtino med obe zgornji vtičnici, dokler ne začutite upora. Prišli ste do tipke za ponastavitev.
3. Tipko za ponastavitev držite približno 5 sekund.
 - Zaslišali boste kratek zvočni signal, ki potrjuje brisanje omrežnih nastavitev.
 - Tovarniške nastavitve so obnovljene, ko LED na InScenio FM-Master EGC sveti zeleno.
 - Ime omrežja (SSID) in geslo za WIFI usmerjevalnik sta izbrisana.
 - Geslo omrežja WIFI naprave InScenio FM-Master EGC je ponastavljeno na tovarniško nastavitve.
 - Geslo naprave je izbrisano.
 - Naprava InScenio FM-Master EGC se zažene v načinu dostopne točke in se lahko poveže s pametnim telefonom/tabličnim računalnikom.
4. Namestite zaporni čep.

7.4.11 Obnovev tovarniških nastavitev

Vzpostavljeno je stanje ob dobavi naprave InScenio FM-Master EGC. Vsi vneseni podatki bodo izgubljeni.

Postopek je naslednji:

J

1. Snemite zaporni čep.
2. Servisni trn pomaknite v odprtino med obe zgornji vtičnici, dokler ne začutite upora. Prišli ste do tipke za ponastavitev.
3. Servisno tipko držite najmanj 15 sekund.
 - Po 5 sekundah boste slišali kratek zvočni signal, ki potrjuje brisanje omrežnih nastavitev. Po nadaljnjih 10 sekundah je slišen trajni opozorilni zvok. Nato začne utripati LED in začne se obnovev tovarniških nastavitev.
 - Tovarniške nastavitve so obnovljene, ko LED sveti zeleno.
 - Ime omrežja (SSID) in geslo za WIFI usmerjevalnik sta izbrisana.
 - Geslo omrežja WIFI naprave InScenio FM-Master EGC je ponastavljeno na tovarniško nastavitve.
 - Geslo naprave je izbrisano.
 - Seznam naprav je izbrisan.
 - Naprava InScenio FM-Master EGC se zažene v načinu dostopne točke in se lahko poveže s pametnim telefonom/tabličnim računalnikom.
4. Namestite zaporni čep.

8 Odpravljanje motenj

8.1 Tabela napak

Motnja	Vzrok	Ukrep
Povezava WIFI se ne vzpostavi, čeprav je ime omrežja prikazano v nastavitvah za WIFI.	Pametni telefon/tablični računalnik ne more posodobiti vnesenih podatkov o povezavi za omrežje.	iOS: <ul style="list-style-type: none"> Izberite omrežje in tapnite na Φ. Tapnite na »Ignoriraj to omrežje«, da odstranite omrežje. Nato ponovno vzpostavite povezavo z omrežjem. Android: <ul style="list-style-type: none"> Izberite omrežje in tapnite na »Odstrani«, da odstranite omrežje. Nato ponovno vzpostavite povezavo z omrežjem.
	Standard WIFI, nastavljen na usmerjevalniku, ni združljiv z napravo InScenio FM-Master EGC.	Naprava InScenio FM-Master EGC podpira samo standard WIFI 802.11b. Naprava InScenio FM-Master EGC podpira samo standard WIFI 802.11n+g+b <ul style="list-style-type: none"> Po potrebi nastavite na usmerjevalniku pravilni standard WIFI (glejte navodila za uporabo usmerjevalnika)
Naprava InScenio FM-Master EGC se ne odziva na ukaze	Omrežje WIFI na pametnem telefonu/tabličnem računalniku je deaktivirano	Aktivirajte omrežje WIFI na pametnem telefonu/tabličnem računalniku in vzpostavite povezavo z InScenio FM-Master EGC
	Vzroki motenj med pametnim telefonom/tabličnim računalnikom in InScenio FM-Master EGC	<ul style="list-style-type: none"> Zmanjšajte razdaljo med pametnim telefonom/tabličnim računalnikom in InScenio FM-Master EGC Izberite drugo lokacijo za upravljanje Zagotovite, da med napravo InScenio FM-Master EGC in pametnim telefonom/tabličnim računalnikom ni ovir. Pri neposredni povezavi WIFI (dostopna točka) med napravo InScenio FM-Master EGC in pametnim telefonom/tabličnim računalnikom izberite drug kanal WIFI (→ Zaslon »Nastavitve«).
	Prevelika razdalja med pametnim telefonom/tabličnim računalnikom in napravo InScenio FM-Master EGC.	<ul style="list-style-type: none"> Zmanjšajte razdaljo, ne prekoračite največjega dometa 80 m Namestite običajen repetitor, da povečate domet.
	Antena WIFI na napravi InScenio FM-Master EGC se je snela oz. ni priključena	Priključite anteno WIFI, jo pritrdite in jo usmerite proti pametnemu telefonu/tabličnemu računalniku oz. usmerjevalniku.
	Antena WIFI na napravi InScenio FM-Master EGC ni usmerjena	Anteno WIFI usmerite proti pametnemu telefonu/tabličnemu računalniku oz. usmerjevalniku.
	Električno napajanje naprave InScenio FM-Master EGC je prekinjeno	Vzpostavite električno napajanje <ul style="list-style-type: none"> LED sveti zeleno LED utripa zeleno, ko je vzpostavljena povezava WIFI
	Sprejemnik v napravi InScenio FM-Master EGC je poškodovan	Treba se je posvetovati s servisom OASE
	Program »FM-Master« je zastarel	Trenutni program »FM-Master« namestite na pametni telefon/tablični računalnik
	Operacijski sistem pametnega telefona/tabličnega računalnika je zastarel	Posodobite operacijski sistem
Zatamnjenik ne deluje	Sprožila se je precizna varovalka <ul style="list-style-type: none"> V zatamnjenično vtičnico je priključena naprava, ki ne omogoča zatamnjitve Največja dovoljena priključna moč je bila prekoračena 	<ul style="list-style-type: none"> Zamenjajte varovalko (→ Tehnični podatki) V zatamnjenično vtičnico priključite samo ustrezne naprave Upošteвайте največjo dovoljeno priključno moč
InScenio FM-Master EGC se vključi ob nepravem času	Sistemski čas InScenio FM-Master EGC se ne sklada z dejanskim časom	Sistemski čas posodobite s časom krmilne naprave. (→ Posodobitev sistema časa)
Dodana naprava OASE z radijskim krmiljenjem se ne odziva na ukaze	Za radijsko krmiljenje s 433.92 MHz je razdalja do naprave InScenio FM-Master EGC prevelika	Zmanjšajte razdaljo med napravo InScenio FM-Master EGC in napravo OASE, ne prekoračite največjega dometa 80 m
Dodana naprava EGC se ne odziva na ukaze	Podatkovna povezava je prekinjena Naprava EGC je brez električnega napajanja	Preverite priključke EGC Vzpostavite električno napajanje
Ni povezave med napravo EGC in InScenio FM-Master EGC	Podatkovna povezava je prekinjena Naprava EGC je brez električnega napajanja	Preverite priključke EGC Vzpostavite električno napajanje
Na ukaz ročnega oddajnika se odziva več naprav	Na enem kanalu naprave InScenio FM-Master EGC je programiranih več naprav	Odstranite neželeno napravo <ul style="list-style-type: none"> Postopek odstranitve naprave je opisan v navodilih za uporabo naprave.

Motnja	Vzrok	Ukrep
Sveti rumena lučka LED	Naprava InScenio FM-Master EGC je v načinu za posodobitev strojne programske opreme	Povežite z omrežjem WIFI „OASE_UPDATE_XXXXXX“ oz. „OASE_UPDATE_EGC_XXXXXX“ in prek programa zaženite posodobitev strojne programske opreme
LED počasi utripa rumeno (2 sekundi vklopljena, 1 sekundo izklopljena)	Naprava InScenio FM-Master EGC išče povezavo WIFI do usmerjevalnika	<ul style="list-style-type: none"> • Zmanjšajte razdaljo, ne prekoračite največjega dometa 80 m • Odpravite vire motenj, ki slabijo signal WIFI (npr. druge brezžične naprave, višinske razlike) • Vključite usmerjevalnik WIFI • Aktivirajte funkcijo WIFI na usmerjevalniku • Če usmerjevalnik ni več na voljo oz. je okvarjen, ponastavite omrežne nastavitve naprave InScenio FM-Master EGC, da ga lahko upravljate neposredno v načinu dostopne točke (→ Ponastavitev omrežnih nastavitvev) • Napravo InScenio FM-Master EGC povežite z drugim usmerjevalnikom (→ Vzpostavitev povezave z usmerjevalnikom WIFI (način usmerjevalnik/oblak))
LED utripa rdeče	Interna napaka	<ul style="list-style-type: none"> • Prekinite električno napajanje, počakajte 10 sekund, znova vzpostavite napajanje • Napravo InScenio FM-Master EGC ponastavite na tovamiške nastavitve
Naprava se ne zažene, LED utripa rdeče	Ni mogoče najti strojne programske opreme	Ročni zagon načina za posodobitev vdlane programske opreme (→ Ročni zagon načina za posodobitev vdlane programske opreme)

8.2 Ročni zagon načina za posodobitev vdlane programske opreme

Postopek je naslednji:

J

1. Prekinite električno napajanje.
2. Snemite zaporni čep.
3. Servisni trn pomaknite v odprtino med obe zgornji vtičnici, dokler ne začutite upora. Prišli ste do tipke za ponastavitev.
4. Držite tipko za ponastavitev.
5. Znova vzpostavite napajanje, medtem ko držite tipko za ponastavitev.
6. Po približno 2 sekundah tipko za ponastavitev izpustite.
 - Naprava InScenio FM-Master EGC je v načinu za posodobitev strojne programske opreme, ko LED utripa rumeno.
7. S pametnim telefonom/tabličnim računalnikom vzpostavite povezavo z omrežjem WIFI OASE_UPDATE_XXXXXX oz. OASE_UPDATE_EGC_XXXXXX.
8. Zaženite posodobitev strojne programske opreme prek programa. (→ Posodobitev vdlane programske opreme)
9. Namestite zaporni čep.

9 Čiščenje in vzdrževanje



OPOZORILO

Električna napetost lahko povzroči smrt ali hude poškodbe.

- Pred deli na napravi izvlecite omrežni vtič.

9.1 Čiščenje naprave

Očistite napravo z mehko, čisto in suho krpo. Nikakor ne uporabljajte agresivnih čistil ali kemičnih raztopin, ker se s tem načne ohišje ali je lahko okrnjeno delovanje naprave.

9.2 Zamenjajte varovalko

Zatamnlnik je zavarovan preko precizne varovalke.

Predpogoj:

- Omrežni vtiči priključenih naprav so iztaknjeni.

Postopek je naslednji:

K

1. Snemite zaporni čep.
2. Držalo varovalke z izvijačem previdno zavrtite za četrtno obrata v levo (bajonetno zapiralo).
3. Snemite držalo varovalke s precizno varovalko.
4. Zamenjajte precizno varovalko.
Tip: → Tehnični podatki
5. Držalo varovalke ponovno navijte.
6. Namestite zaporni čep.

10 Deli, ki se obrabijo

- Precizna varovalka za zatamnlnik

11 Nadomestni deli

Z uporabo originalnih delov podjetja OASE je naprava še naprej varna in brezhibno deluje.

Risbe nadomestnih delov in nadomestne dele najdete na naši spletni strani.



www.oase-livingwater.com/spareparts_INT

12 Odlaganje odpadkov



O P O M B A

Te naprave ne smete zavreči med gospodinjske odpadke.

- Onemogočite uporabo naprave tako, da prerežete kable in ga predajte službi za odstranjevanje odpadkov.

UPOZORENJE

- Djeca od 8 i više godina i osobe sa smanjenim tjelesnim, osjetilnim ili mentalnim mogućnostima te s ograničenim iskustvom i znanjem ovaj uređaj smiju upotrebljavati samo uz nadzor ili ako su upućene u njegovu sigurnu uporabu i razumiju opasnosti koje iz nje proizlaze.
- Djeca se ne smiju igrati s uređajem.
- Djeca ne smiju obavljati radove čišćenja i korisničkog održavanja uređaja bez nadzora.
- Uređaj mora biti zaštićen sklopkom na diferencijalnu (preostalu) struju s nazivnom diferencijalnom strujom od maksimalno 30 mA.
- Uređaj priključite samo ako se električni podaci uređaja podudaraju s podacima za napajanje. Podaci uređaja nalaze se na označnoj pločici na uređaju, na pakiranju ili u ovim uputama.
- Može doći do smrti ili teških ozljeda uzrokovanih strujnim udarom! Prije dodirivanja vode odvojite sve električne uređaje u vodi od strujne mreže.
- Prije radova na uređaju izvucite strujni utikač.
- Uređaj nikada ne uranjati u vodu ili druge tekućine.
- Nemojte se koristiti uređajem ako su oštećeni električni vodovi ili kućište.

Kazalo

1	Savjeti uz ove upute za upotrebu	632
1.1	Upozorenja u ovim uputama	632
1.1.1	Poveznice u ovim uputama	632
2	Sigurnosne napomene	632
2.1	Ispravne električne instalacije	632
2.2	Siguran rad	633
3	Opseg isporuke	633
4	Opis proizvoda	633
4.1	Namjensko korištenje	634
5	Postavljanje i priključivanje	634
5.1	Priključivanje antene	634
5.2	Postavljanje InScenio FM-Master EGC-a	634
5.3	Priključivanje napajanja	634
5.4	Priključivanje uređaja EGC	635
5.5	Uređaje spojiti na razvodnik za napajanje strujom	635
6	Stavljanje u pogon	636
6.1	Prikaz radnog stanja	636
6.2	Instaliranje aplikacije „OASE Easy Control“	636
6.3	Uspostavljanje veze s WIFI usmjerivačem (način rada usmjerivača / Clouda)	637
6.3.1	Različite metode za uspostavljanje izravne WIFI veze	637
6.3.2	Uspostavljanje veze s WIFI usmjerivačem putem WOS-a (način rada usmjerivača / Clouda)	637
6.4	Uspostavljanje izravne WIFI veze (način rada pristupna točke)	638
7	Rukovanje	639
7.1	Zaslon „Home“	639
7.1.1	Prilagođavanje simbola utičnice	640
7.1.2	Rukovanje uređajem ručnim odašiljačem	641
7.1.3	Rukovanje pumpom pomoću EGC	642
7.1.4	Rukovanje uređajima ProfiClear pomoću EGC	644
7.1.5	Rukovanje uređajima ProfiLux pomoću EGC	647
7.2	Zaslon „Programator“	649
7.2.1	Dodavanje programatora vremena	650
7.2.2	Promjena/brisanje programatora vremena	650
7.3	Zaslon „Moi uređaji“	651
7.3.1	Dodavanje uređaja EGC	652
7.3.2	Dodavanje uređaja pomoću ručnog odašiljača	653
7.3.3	Filtar ProfiClear Premium – ažuriranje na EGC	654
7.3.4	Uklanjanje uređaja	656
7.4	Zaslon „Postavke“	657
7.4.1	Uspostavljanje veze s WIFI usmjerivačem putem WOS-a (način rada usmjerivača / Clouda)	659
7.4.2	Ručno uspostavljanje veze s WIFI usmjerivačem (način rada usmjerivača / Clouda)	659
7.4.3	Promjena naziva mreže	660
7.4.4	Promjena zaporka za WIFI	660
7.4.5	Aktivacija veze s Cloudom	661
7.4.6	Promjena zaporka uređaja	662
7.4.7	Ažuriranje vremena sustava	662
7.4.8	Ažuriranje firmware	663
7.4.9	Prikazivanje informacija o uređaju	663
7.4.10	Poništavanje mrežnih postavki	664
7.4.11	Vraćanje zadanih postavki	664

<u>8</u>	<u>Otklanjanje neispravnosti</u>	<u>665</u>
	<u>8.1</u> <u>Tablica neispravnosti</u>	<u>665</u>
	<u>8.2</u> <u>Ručno pokretanje ažuriranja firmware</u>	<u>666</u>
<u>9</u>	<u>Čišćenje i održavanje</u>	<u>667</u>
	<u>9.1</u> <u>Čišćenje uređaja</u>	<u>667</u>
	<u>9.2</u> <u>Promijeniti osigurač</u>	<u>667</u>
<u>10</u>	<u>Potrošni dijelovi</u>	<u>667</u>
<u>11</u>	<u>Pričuvni dijelovi</u>	<u>667</u>
<u>12</u>	<u>Zbrinjavanje</u>	<u>667</u>
	<u>Tehnički podatci</u>	<u>863</u>
	<u>Simboli na uređaju</u>	<u>865</u>

1 Savjeti uz ove upute za upotrebu

Dobrodošli u OASE Living Water. Kupnjom proizvoda InScenio FM-Master EGC učinili ste dobar izbor. Prije prve uporabe uređaja pozorno pročitajte ovaj priručnik i upoznajte se s uređajem. Radovi na ovom uređaju smiju se obavljati samo prema priloženom priručniku.

U svrhu ispravne i sigurne upotrebe, obvezno se pridržavajte uputa za sigurnost.

Spremite ovaj priručnik na sigurno mjesto. Ako uređaj predate drugom korisniku, svakako mu predajte i ovaj priručnik.

1.1 Upozorenja u ovim uputama

Upozorenja navedena u ovim uputama kategorizirana su prema signalnim riječima kojima se ukazuje na stupanj ugroze.



UPOZORENJE

- Označava moguću opasnu situaciju.
- Posljedice zanemarivanja ove napomene mogu biti smrt ili najteže ozljede.



NAPOMENA

Informacije koje služe za bolje razumijevanje ili izbjegavanje mogućih materijalnih šteta ili onečišćenja okoliša.

1.1.1 Poveznice u ovim uputama

A Referenca na sliku, primjerice sliku A.

→ Referenca na neko drugo poglavlje.

2 Sigurnosne napomene

2.1 Ispravne električne instalacije

- Električne instalacije moraju odgovarati nacionalnim odredbama i smije ih obaviti samo elektrotehnički stručnjak.
- Elektrotehnički stručnjak osoba je koja je na temelju stručne izobrazbe, znanja i iskustva osposobljena i ovlaštena obavljati povjerene radove. Rad stručnjaka obuhvaća i prepoznavanje mogućih opasnosti te poštivanje regionalnih i nacionalnih normi, pravila i propisa.
- Za sva pitanja i probleme obratite se elektrotehničkom stručnjaku.
- Zaštitite utične spojeve od vlage.

2.2 Siguran rad

- Preporučuje se pogon s postavljenim zaštitnim poklopcem. Time je uređaj dodatno zaštićen od vanjskih vremenskih utjecaja.
- Nakon uporabe InScenio FM-Master EGC odvojite priključene uređaje koji bi mogli predstavljati opasnost kako biste izbjegli nehotično uključivanje. Na primjer:
 - uređaje koji razvijaju toplinu
 - uređaje s otvorenim, pokretnim dijelovima koji uzrokuju ozljede, kao npr. električni noževi ili pile.
- InScenio FM-Master EGC nemojte upotrebljavati u kombinaciji s medicinskim uređajima.
- Uređaj nemojte nositi ili povlačiti na električnim vodovima.
- Vodove položite tako da se ne mogu oštetiti i pripazite da nitko preko njih ne može pasti.
- Nemojte upotrebljavati višestruke utičnice.
- Na uređaju izvodite samo zahvate opisane u ovim uputama. Ako probleme ne možete sami otkloniti, obratite se ovlaštenoj servisnoj službi ili – ako ste u nedoumici – samom proizvođaču.
- Nemojte nikada provoditi nikakve izmjene na uređaju.
- Za uređaj upotrebljavajte samo originalne rezervne dijelove i pribor.

3 Opseg isporuke

<input type="checkbox"/> A	Količina	Opis
1	1	InScenio FM-Master EGC
2	1	Zaštitni pokrov
3	1	Štap za uzemljenje
4	1	WiFi antena
5	1	Servisni štapić, za vraćanje na tvorničke postavke
6	1	Krajnji otpornik za mrežu EGC.

4 Opis proizvoda

InScenio FM-Master EGC je upravljanje uređajem s bežičnom lokalnom mrežom (WiFi). Priključenim uređajima upravlja se putem pametnog telefona ili tableta s aplikacijom „OASE Easy Control“.

Svojstva:

- Četiri uklopive utičnice od kojih je jedna prigušna.
- Svakom utičnicom s ugrađenim vremenskim uklopnim satom moguće je upravljati 24 sata.
- Moguće je dodatno integrirati do 10 uređaja OASE s ručnim odašiljačem i njima upravljati putem aplikacije.
- Mogućnost priključivanja za krajnje uređaje koji se mogu priključivati u sustav EGC.
 - Easy Garden Control System (EGC) u vrtu i na jezercu nudi mogućnosti udobnog upravljanja i jamči visoku udobnost i sigurnost.
 - Informacije o sustavu EGC i njegovim mogućnostima pronaći ćete na adresi www.oase-livingwater.com/egc-start.
- S pomoću InScenio FM-Master EGC Cloud krajnjim uređajima koji se mogu priključivati u sustav EGC možete upravljati s bilo kojeg mjesta putem OASE web-portala. Web-portal dostupan je na stranici <https://egccloud.oase-livingwater.com>.
- Pokrov za zaštitu od prskanja vode omogućuje upotrebu tijekom cijele godine.

4.1 Namjensko korištenje

InScenio FM-Master EGC rabite samo na sljedeći način:

- Rad samo kao strujni razdjelnik za prikladne proizvode tvrtke OASE.
- Rad pri temperaturama okoline od -20 °C do +45 °C.
- Rad uz pridržavanje tehničkih podataka.

Za InScenio FM-Master EGC vrijede sljedeća ograničenja:

- Ne priključujte uređaje koji mogu predstavljati opasnost za osobe ili stvari i koji se u slučaju nužde moraju odmah isključiti.
- Ne smije raditi u vodi ili pod vodom.

5 Postavljanje i priključivanje



UPOZORENJE

Električni napon može uzrokovati smrt ili teške ozljede.

- Uređaj postavite najmanje 2 m od vode i osigurajte od poplavlivanja.
- Uređaj rabite samo s postavljenim zaštitnim poklopcem.

5.1 Priključivanje antene

Postupite na sljedeći način:

C

1. Skinite čep i zavrnite antenu.
2. Poravnajte antenu.

5.2 Postavljanje InScenio FM-Master EGC-a

Postupite na sljedeći način:

B

- Uređaj postavite na udaljenosti od najmanje 2 m od ruba jezera.
- Uređaj ne izlažite izravnom Sunčevom zračenju.

D

1. Štap za uzemljenje utaknite u zemlju do otprilike $\frac{3}{4}$ njegove duljine.
2. Uređaj postavite na štap za uzemljenje.
3. Uređajem pritisnite štap za uzemljenje cijelom duljinom u zemlju.
4. Proverite stabilnost.

5.3 Priključivanje napajanja

Postupite na sljedeći način:

E

Varijanta uređaja s mrežnim utikačem:

- Spojku mrežnog kabela gurnite na utikač uređaja.

F

Varijanta uređaja s mrežnim kablom:

- Uređaj priključite na električnu mrežu.
 - Radove na električnoj mreži smije provoditi samo stručni električar.
 - Pridržavajte se rasporeda priključaka na zastavici na mrežnom kablom.
 - Žile postavite samo sa završnim čahurama za žile.

5.4 Priključivanje uređaja EGC

Za sigurno povezivanje i ispravno funkcioniranje EGC mreže važno je ispravno učvršćenje utičnih spojnica. Za priključivanje potreban je spojni kabel EGC.

- Spojni kabel EGC dostupan je kao dodatna oprema u duljinama od 2,5 m (47038), 5 m (47039) i 10 m (47040).

Postupite na sljedeći način:

G, H

1. Uklonite krajnji otpornik EGC na uređaju.
2. Natakните utičnicu spojnicu i blokirajte je s pomoću dvaju vijaka (maks. 2.0 Nm).
 - Gumena brtva mora biti čista i usko nalijegati.
 - Zamijenite oštećenu gumenu brtvu.
3. Sa zadnjeg uređaja u mreži EGC skinite zaštitnu kapicu na EGC-OUT, natakните završni otpornik i učvrstite ga s pomoću dvaju vijaka (maks. pritezni moment 2.0 Nm).
 - Na posljednjem uređaju u EGC mreži na EGC-OUT nije priključen spojni kabel EGC. Na tom EGC-OUT mora biti nataknut krajnji otpornik kako bi EGC mreža bila ispravno zatvorena.
 - Krajnji otpornik isporučen je uz uređaj InScenio FM-Master EGC.

5.5 Uređaje spojiti na razvodnik za napajanje strujom.

- Na utičnicu priključujte samo jedan uređaj.
- Na uređaj ne priključujte upravljače InScenio ili prijenosne razvodne utičnice.

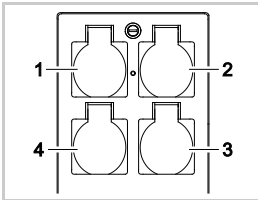

- 1 Utičnica 1, uklopiva (maks. 10 A / 2000 W)
- 2 Utičnica 2, uklopiva (maks. 10 A / 2000 W)
- 3 Utičnica 3, uklopiva (maks. 10 A / 2000 W)
- 4 Utičnica 4, uklopiva i prigušna (40 W ... 320 W)

Napomena: Ukupno opterećenje uređaja ne smije prekoračiti 16 A / 3600 W!

Postupite na sljedeći način:

1. Odaberite odgovarajuću utičnicu (pogledajte sliku iznad) i mrežni utikač uređaja utaknite u utičnicu.
 - Provjerite smije li se uređaj priključiti na tu utičnicu. U tu svrhu pročitajte priručnik za uporabu uređaja koji želite priključiti.
 - Uređaji, koji se preko transformatora opskrbljuju strujom, ne smiju se priključiti na utičnicu s regulacijom.
 - Uređaji koji se mogu priključivati u sustav EGC ne smiju se spajati na utičnicu s regulacijom jer bi se u protivnom oštetili.

I

2. Postavite zaštitni pokrov.

6 Stavljanje u pogon

Rukovanje se obavlja putem aplikacije OASE „Easy Control“ na pametnom telefonu / tabletu. Stavljanje u rad provodi se sljedećim redoslijedom:

1. Instalirajte aplikaciju „Easy Control“. (→ Instaliranje aplikacije „OASE Easy Control“)
2. Spojite InScenio FM-Master EGC s električnom mrežom.
3. Uspostavite WIFI vezu.

Pametni telefon / tablet može se spojiti s uređajem InScenio FM-Master EGC na dva načina (WIFI):

- Pametni telefon / tablet i InScenio FM-Master EGC spojeni su preko raspoloživog WIFI usmjerivača (routera). (→ Uspostavljanje veze s WIFI usmjerivačem (način rada usmjerivača / Clouda))
- Smartphone / tablet i InScenio FM-Master EGC izravno su povezani jedan s drugim. (→ Uspostavljanje izravne WIFI veze (način rada pristupna točke))



NAPOMENA

LED žaruljica na uređaju InScenio FM-Master EGC prikazuje radno stanje.

6.1 Prikaz radnog stanja

A

LED na uređaju prikazuje radno stanje uređaja InScenio FM-Master EGC.

- Pomoć u slučaju neispravnosti ili pogrešnog funkcioniranja: (→ Tablica neispravnosti)

Boja LED žaruljice	Stanje žaruljice	Opis
–	Isključeno	InScenio FM-Master EGC je isključen
Zelena	Svijetli	InScenio FM-Master EGC je spreman za rad i u načinu rada pristupne točke.
	Brzo treperi	Uređaj WPS aktiviran je, InScenio FM-Master EGC čeka pristupne podatke usmjerivača
	Polako treperi (2 sekunde je upaljena, 1 sekundu ugašena)	InScenio FM-Master EGC je spreman za rad i spojen s usmjerivačem
Žuta	Svijetli	InScenio FM-Master EGC se pokreće ili je u načinu rada za ažuriranje
	Brzo treperi	Provodi se ažuriranje firmwarea.
	Polako treperi (2 sekunde je upaljena, 1 sekundu ugašena)	Uređaj InScenio FM-Master EGC traži vezu s usmjerivačem
Crvena	Treperi	Pogreška Rješenje: <ul style="list-style-type: none"> • Odvojite napajanje, pričekajte 10 sekundi, ponovno priključite napajanje • InScenio FM-Master EGC vratite na tvorničke postavke (→ Vraćanje zadanih postavki) • Izvršite ažuriranje firmwarea (→ Ažuriranje firmware).

6.2 Instaliranje aplikacije „OASE Easy Control“

iOS

Android

Učinite sljedeće:



1. Otvorite Google Play ili App Store.



2. Potražite i instalirajte aplikaciju „OASE Easy Control“.
 - Slijedite upute tijekom instalacije.
3. Potvrdite upite o pristupu internim podatcima uređaja.
 - Ako je pristup dopušten, možete izraditi individualne fotografije proizvoda radi označavanja utičnica.
 - Uput će se pojaviti tijekom instalacije (Android) ili pri pokretanju aplikacije (iOS). Nakon uspješne instalacije aplikacija će se prikazati na zaslonu.

6.3 Uspostavljanje veze s WIFI usmjerivačem (način rada usmjerivača / Clouda)

Preduvjet:

- Doseg WIFI veze između usmjerivača i InScenio FM-Master EGC iznosi do 80 m bez izvora smetnji i pri slobodnoj vidljivosti.
- Kompatibilnost sa sljedećim WIFI standardima:
 - InScenio FM-Master EGC: 802.11b
 - InScenio FM-Master EGC: 802.11n+g+b

6.3.1 Različite metode za uspostavljanje izravne WIFI veze

Povezivanje se vrši putem tri različite metode:

- Povezivanje pritiskom na gumb putem WPS-a
- Povezivanje preko aplikacije „OASE Easy Control“ putem WPS-a (→ Uspostavljanje veze s WIFI usmjerivačem putem WOS-a (način rada usmjerivača / Clouda))
- Ručno povezivanje preko aplikacije „OASE Easy Control“ (→ Ručno uspostavljanje veze s WIFI usmjerivačem (način rada usmjerivača / Clouda))

6.3.2 Uspostavljanje veze s WIFI usmjerivačem putem WOS-a (način rada usmjerivača / Clouda)

Postupite na sljedeći način:

Na usmjerivaču:

1. Pritisnite WPS gumb na usmjerivaču za aktivaciju WPS-a.
 - Slijedite upute iz priručnika za uporabu.
 - WPS je aktivan samo u ograničenom trajanju. Tijekom tog vremena, aktivirajte WPS na uređaju InScenio FM-Master EGC.

J

Na uređaju InScenio FM-Master EGC:

2. Utaknite servisni zatik u otvor između dviju gornjih utičnica dok ne osjetite otpor. Došli ste do servisne tipke.
3. Kratko pritisnite servisnu tipku (maks. 2 sekunde) kako biste aktivirali WPS.
 - LED svijetli zeleno i brzo treperi.
 - WPS ostaje aktivan 2 minute.
 - Veza je uspostavljena kada je LED zelene boje i polako treperi (2 sekunde je upaljen, 1 sekundu ugašen).

Na pametnom telefonu / tabletu:

4. Uspostavite vezu s WIFI usmjerivačem.
5. Pokrenite aplikaciju „OASE Easy Control“.
 - InScenio FM-Master EGC se sada može upravljati putem aplikacije „OASE Easy Control“.
 - Pri uspostavljanju prve veze s InScenio FM-Master EGC treba odrediti zaporku uređaja kako bi InScenio FM-Master EGC bio zaštićen od neovlaštenog pristupa.
 - Zapamtite zaporku uređaja jer će biti potrebna za dodavanje InScenio FM-Master EGC u OASE Cloud. (→ Promjena zaporke uređaja)

6.4 Uspostavljanje izravne WIFI veze (način rada pristupna točke)

Preduvjet:

- Doseg WIFI veze između usmjerivača i InScenio FM-Master EGC iznosi do 80 m bez izvora smetnji i pri slobodnoj vidljivosti.
- Kompatibilnost sa sljedećim WIFI standardima:
 - InScenio FM-Master EGC: 802.11b
 - InScenio FM-Master EGC: 802.11n+g+b
- Naziv mreže (SSID) ① i zaporka za WIFI ② navedeni su na naljepnici pored označne pločice na uređaju InScenio FM-Master EGC.
- Veza je šifrirana i zaštićena zaporkom.
 - Preporuka: Promijenite zaporku pri prvom stavljanju u rad kako biste spriječili neovlašteni pristup uređaju InScenio FM-Master EGC.
- Posljednjih šest znakova u nazivu mreže (SSID) "Oase FM-Master <xxxxxx>" specifični su za uređaj i fiksno su zadani.
- InScenio FM-Master EGC po zadanom ima zaporku „oase1234“.



Upotrijebljeni simboli mogu odstupati od simbola na pametnom telefonu / tabletu.



Učinite sljedeće:

1. Otvorite postavke.

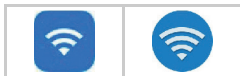

2. Odaberite i aktivirajte WIFI.

3. Na popisu mreža odaberite „Oase FM-Master <xxxxxx>“.

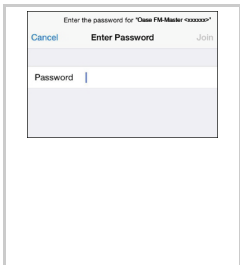

4. Unesite zaporku za WIFI i odaberite „Spoji se“.

– Uspostavit će se veza s uređajem InScenio FM-Master EGC .

– Nakon uspješnog spajanja pored naziva mreže prikazat će se „Spojeno“ (Android) ili „✓“ (iOS).

– Ostale su WIFI veze deaktivirane.

5. Pokrenite aplikaciju OASE „FM-Master“.

– Aplikacija će automatski odabrati jezik operacijskog sustava. Ako aplikacija ne podržava taj jezik, namjestit će se engleski jezik.

– Pri uspostavljanju prve veze s InScenio FM-Master EGC treba odrediti zaporku uređaja kako bi InScenio FM-Master EGC bio zaštićen od neovlaštenog pristupa.

– Zapamtite zaporku uređaja jer će biti potrebna za dodavanje InScenio FM-Master EGC u OASE Cloud. (→ Promjena zaporkе uređaja)

7 Rukovanje
7.1 Zaslون „Home“





Zaslون „Home“

S pomoću zaslona „Home“ možete upravljati priključenim uređajima. Prelaskom prsta udesno ili ulijevo odabirete priključen uređaj.



FMR0035

- 1 
 - Uključivanje/isključivanje utičnice
 - Dodirnite simbol kako biste uključili ili isključili utičnicu.
 - Dodati sliku uz simbol (→ Prilagođavanje simbola utičnice)
- 2 

Aktiviranje/deaktiviranje programatora vremena

 - Dodirnite simbol kako biste uključili ili isključili programator vremena za četiri utičnice.
- 3 ○ ○ ○ ○ ○ Broj dodanih uređaja.
 - Da biste odabrali uređaj, prijedite prstom po zaslonu nadesno ili nalijevo.
- 4 

Zaslون „Home“

 - Dodirnite simbol kako biste odabrali taj zaslon.
 - Na tom zaslonu možete upravljati priključenim uređajima.

Zaslون „Programator“



 - Dodirnite simbol kako biste odabrali taj zaslon.
 - Svakom utičnicom s ugrađenim programatorom vremena moguće je upravljati 24 sata.

Zaslون „Moji uređaji“

 - Dodirnite simbol kako biste odabrali taj zaslon.
 - Dodavanje i konfiguriranje uređaja tvrtke OASE s daljinskim upravljanjem.

Zaslون „Postavke“

 - Dodirnite simbol kako biste odabrali taj zaslon.
 - Prikazivanje informacija o uređaju.
 - Povezivanje s uređajem izravno (pristupna točka) ili preko WIFI usmjerivača (usmjerivač).
 - Promjena naziva mreže (SSID) i zaporke.
 - Ažuriranje firmwarea.

- 5  Stanje WIFI veze
- NA MREŽI: Pametni telefon / tablet povezan je s uređajem InScenio FM-Master EGC.
 - IZVAN MREŽE: Pametni telefon / tablet nije povezan s uređajem InScenio FM-Master EGC.
- 6 15:51  Vrijeme sustavaInScenio FM-Master EGC.
- Vrijeme sustava može se ažurirati na vrijeme upravljačkog uređaja (→ Ažuriranje vremena sustava)
- 7  Prigušivanje uređaja priključenog u donju lijevu utičnicu
- Dodirnite gumb kliznog regulatora i pomaknite ga kako biste prigušili priključeni uređaj.
 - Dodirnite vrh strelica kako biste priključeni uređaj postupno prigušivali.
 - Funkcija je dostupna za prigušive uređaje tvrtke OASE.

7.1.1 Prilagođavanje simbola utičnice



Zaslon „Home”

Simbole za uključivanje utičnica možete pojedinačno namjestiti.



FMR0036

- 1 Simbol za uključivanje utičnice

iOS

Postupite na sljedeći način:

1. Dodirnite simbol i držite ga pritisnutog 2 sekunde.
 - Otvorit će se dijaloški okvir za odabir.
2. Fotografiju odaberite iz biblioteke, snimite integriranom kamerom ili uklonite.

Android

Postupite na sljedeći način:

1. Dodirnite simbol i držite ga pritisnutog 2 sekunde.
 - Otvorit će se dijaloški okvir za odabir kamere.
2. Snimite željeni predmet integriranom kamerom.
 - Fotografija će se automatski umetnuti u simbol.

7.1.2 Rukovanje uređajem ručnim odašiljačem



Zaslon „Home“

Kod uređaja s ručnim odašiljačem, ručni odašiljač prikazuje se na zaslonu. Funkcije i udobnost pri rukovanju jednaki su.

U gornjem lijevom kutu prikazat će se naziv proizvoda tvrtke OASE. Dodani uređaj može se jedinstveno označiti individualnim nazivom.



FMR0020

1 Virtualni ručni odašiljač

- Virtualni ručni odašiljač identičan je fizičkom ručnom odašiljaču.
 - Jednom dodanom uređaju može se dodijeliti više virtualnih ili fizičkih ručnih odašiljača.
 - Jednim virtualnim ručnim odašiljačem može se rukovati većim brojem istih uređaja. U tu svrhu virtualni ručni odašiljač mora se memorirati na svakom uređaju.
- Memoriranje ručnog odašiljača opisano je u priručniku za uporabu dodanog uređaja.

Postupite na sljedeći način:

1. Dodirnite tipku virtualnog ručnog odašiljača ili tipku dodirnite i držite.
 - Crvena žaruljica signalizirat će se da se funkcija izvršava.
 - Funkcioniranje tipaka opisano je u priručniku za uporabu dodanog uređaja.

7.1.3 Rukovanje pumpom pomoću EGC



Zaslon „Home”

U gornjem lijevom kutu prikazat će se naziv proizvoda tvrtke OASE. Dodani uređaj može se jedinstveno označiti individualnim nazivom.



FMR0037

- 1 Pločice za rukovanje i prikaz trenutačnih vrijednosti.
- 2 Uključivanje i isključivanje uređaja
 - Dodirnite dodirni simbol „On” kako biste uključili uređaj.
 - Dodirnite dodirni simbol „Off” kako biste isključili uređaj.
- 3 Prikaz statusa veze EGC
 - Indikator statusa svijetli zeleno:
 - Veza između uređaja EGC i InScenio FM-Master EGC je aktivna.
 - Indikator statusa svijetli sivo, a slika proizvoda je sive boje:
 - Nema veze između uređaja EGC i InScenio FM-Master EGC. (→ Otklanjanje neispravnosti)



Dynamic Function Control (DFC)

Raspoloživo samo kod pumpi koje podržavaju tu funkciju. Funkcija DFC opisana je u priručniku za uporabu pumpe.

Učinite sljedeće:

1. Dodirnite „On” odn. „Off” kako biste uključili odn. isključili funkciju DFC.
 - Kad je funkcija DFC uključena, prikazuju se trenutačna scena (Scene).
2. Za promjenu Scene dodirnite broj Scene i držite ga 2 sekunde.
 - Otvorit će se dijaloški okvir.
 - Možete odabrati različite Scene.
3. Odaberite željenu scenu (Scene).
4. Dodirnite „OK” kako biste preuzeli postavku.
 - Broj Scene prikazuje se na pločici.
5. Za prekid postupka dodirnite „Prekini”.



Seasonal Flow Control (SFC)

Raspoloživo samo kod pumpi koje podržavaju tu funkciju. Funkcija SFC opisana je u priručniku za uporabu pumpe.

- Dodirnite „On“ odn. „Off“ kako biste uključili odn. isključili funkciju SFC.
 - Kad je funkcija SFC uključena, prikazuje se trenutčan način rada.
- Pumpa se sama prebacuje između tri načina rada. Time se pumpa može prilagoditi do-
tičnog ekologiji vrtnog jezera.
 - Min: zimski pogon, mali transportni učin.
 - Med: prijelazno doba, srednji transportni učin.
 - Max: ljetni pogon, visoki transportni učin.



Power

Namještanje kapaciteta pumpe

Ako je uključena funkcija DFC ili SFC, namještanje nije moguće. Pločica je sive boje.

Učinite sljedeće:

- Dodirnite gumb kliznog regulatora i pomaknite ga kako biste namjestili kapacitet pumpe.
 - Namješteni kapacitet prikazuje se u %.
 - 0 %: Pumpa je u praznom hodu.
 - 100 %: maks. kapacitet pumpe.

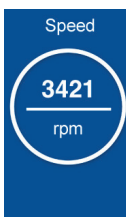

Speed

Brzina vrtnje pumpe

- Prikaz trenutne brzine vrtnje pumpe u okretajima u minuti.



Runtime

Trajanje rada pumpe

- Prikaz ukupnog trajanja rada u satima.



Power

Potrošnja energije pumpe

- Prikaz trenutne potrošnje energije u vatima.

7.1.4 Rukovanje uređajima ProfiClear pomoću EGC



Zaslon „Home”

U gornjem lijevom kutu prikazat će se naziv proizvoda tvrtke OASE. Dodani uređaj može se jedinstveno označiti individualnim nazivom.



FMR0039

- 1 Pločice za rukovanje i prikaz trenutanih vrijednosti.
 - Pomicanje prsta okomito preko pločica za prikaz drugih pločica.
- 2 Uključivanje i isključivanje uređaja
 - Dodirnite dodirni simbol „On” kako biste uključili uređaj.
 - Dodirnite dodirni simbol „Off” kako biste isključili uređaj.
- 3 Prikaz statusa veze EGC
 - Indikator statusa svijetli zeleno:
 - Veza između uređaja EGC i InScenio FM-Master EGC je aktivna.
 - Indikator statusa svijetli sivo, a slika proizvoda je sive boje:
 - Nema veze između uređaja EGC i InScenio FM-Master EGC. (→ Otklanjanje neispravnosti)
- 4 Prikaz poruka sustava
 - Prikazuje posljednju poruku sustava koja se pojavila.
 - Dodirnite poruku sustava i držite je 1 sekundu kako biste prikazali i resetirali sve poruke sustava.
 - Otvara se dijaloški prozor i popisuje sve poruke sustava koje su se pojavile.
 - Nakon uklanjanja uzroka poruke sustava automatski se brišu ili ih treba potvrditi putem dijaloškom polja.
 - Priručnik za uporabu uređaja ProfiClear sadrži detaljne opise mogućih uzroka i rješenja.



Trenutačna temperatura vode u °C

- Samo prikaz

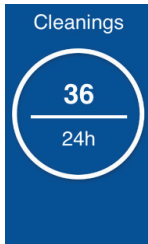

Prikaz postupaka čišćenje u zadnjih 24 sata

- Prikazuje se zbroj automatskih postupaka čišćenje i vremenski ovisnih postupaka čišćenje.
- Vrijednost se pohranjuje u upravljanju filtrom.

NAPOMENA:

Samoprovjera sustava filtera nadzire automatsko čišćenje. Provjera se odvija kontinuirano u ciklusu od 2 × 24 sata. Provjera je aktivna tek od temperature vode >12 °C. Zbog provjere mogu se prikazati vrlo različite vrijednosti.

Prvi ciklus od 24 sata

- Ako se detektira najmanje jedno automatsko čišćenje, ciklus se ponavlja nakon isteka.
- Ako se ne detektira nijedno automatsko čišćenje, nakon isteka ciklusa započinje drugi ciklus od 24 sata.

Drugi ciklus od 24 sata

Čišćenje ovisno o vremenu je deaktivirano. Time se smanjuje broj postupaka čišćenja.

- Ako se detektira najmanje jedno automatsko čišćenje, nakon isteka ciklusa započinje ponovo prvi ciklus od 24 sata.
- Ako se ne detektira nijedno automatsko čišćenje, nakon isteka ciklusa aktivira se poruka sustava E-22. Čišćenje ovisno o vremenu ponovo se pokreće.
 - Ako sada slijedi automatsko čišćenje, ponovo se pokreće prvi ciklus od 24 sata. Poruka sustava E-22 automatski se resetira.



Ukupan broj postupaka čišćenja

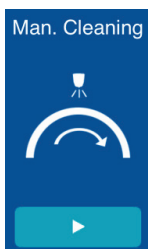

- Prikazuje se zbroj automatskih i ručnih postupaka čišćenje te vremenski ovisnih postupaka čišćenje.
- Vrijednost se pohranjuje u upravljanju filtrom.



Ručno čišćenje

Ručno aktivirani postupak čišćenja.

Učinite sljedeće:

1. Dodirnite  kako biste pokrenuli postupak.
 - Svaki aktivan postupak čišćenja (automatski, vremenski ovisan ili ručni) se zaustavlja.
2. Za prekid postupka dodirnite ponovo .

CL Cleaning

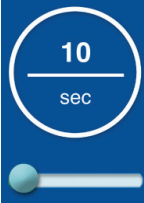
Vrijeme čišćenja „Cleaning” (L)

Postavka mijenja trajanje postupka čišćenja. Duže vrijeme čišćenja potrebno je da prljavština ne otječe bez problema. To može biti npr. potrebno kad su ugrađeni vrlo dugački odvodni vodovi, odvodni vodovi s puno lukova ili ima posebno mnogo ljepljive prljavštine (npr. tijekom razdoblja mriještenja).

- Produljeno vrijeme čišćenja povećava potrošnju vode. U pravilu je dovoljna osnovna postavka od 10 s (odgovara otprilike $\frac{7}{8}$ okretaja bubnja).

Učinite sljedeće:

- Dodirnite gumb kliznog regulatora i pomaknite ga kako biste namjestili vrijeme.
 - namjestivo područje: 10 – 30 s.

EC Extra Cl.

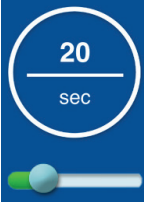
Produljeno vrijeme čišćenja „Extra Cleaning” (EC)

Produljeno vrijeme čišćenja nakon svakog 20. ciklusa čišćenja sprečava grube naslage u žlijebu za prljavštinu ili cjevovodu. Time se cjevovod redovito ispiru.

Ako se prljavština ipak nezgodno taloži i stvara naslage, produljivanjem vremena čišćenja vod se može dodatno isprati vodom.

Učinite sljedeće:

- Dodirnite gumb kliznog regulatora i pomaknite ga kako biste namjestili vrijeme.
 - namjestivo područje: 10 – 60 s.

IN Interval

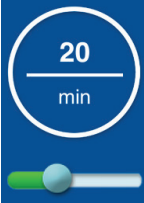
Vremenski ovisno čišćenje „Intervall” (L_n)

Osim automatskog čišćenja namjestiti se može dodatno i vremenski ovisno čišćenje. Ta funkcija ima smisla osobito kod vrtnih jezerca s ribama. Time se čak i kod malog opterećenja prljavštinom osigurava da se izlučevine koje se stvaraju uvijek uzimaju iz ciklusa vode prije nego se ispušte hranjive tvari.

Vremenski ovisno čišćenje ne utječe na automatsko čišćenje koje se pokreće u slučaju niske razine vode. Nakon svakog automatskog čišćenja vremenski interval se resetira i vrijeme ponovo teče.

Učinite sljedeće:

- Dodirnite gumb kliznog regulatora i pomaknite ga kako biste namjestili vrijeme.
 - namjestivo područje: 0; 3 – 60 min.
 - 0 minuta: funkcija je deaktivirana.
 - Osnovna postavka: 20 minuta (optimalna namještenost za većinu slučajeva primjene).

Reset



Osnovne postavke

Upravljanje se resetira na osnovne postavke.

- Piše se preko svih individualno namještenih vrijednosti!
- Namještaju se sljedeće vrijednosti:
 - Vrijeme čišćenja L : 10 s
 - Produljeno vrijeme čišćenja EC : 20 s
 - Interval vremenski ovisnog čišćenja L_n : 20 min

7.1.5 Rukovanje uređajima ProfiLux pomoću EGC



Zaslon „Home”

U gornjem lijevom kutu prikazat će se naziv proizvoda tvrtke OASE. Dodani uređaj može se jedinstveno označiti individualnim nazivom.



FMR0054

- 1 Pločice za rukovanje i prikaz trenutačnih vrijednosti.
 - Pomicanje prsta okomito preko pločica za prikaz drugih pločica.
- 2 Uključivanje i isključivanje uređaja
 - Dodirnite dodirni simbol „On” kako biste uključili uređaj.
 - Dodirnite dodirni simbol „Off” kako biste isključili uređaj.



Namještanje svjetline

Svjetlina se namješta za sve LED reflektore. Zasebno namještanje nije potrebno.

Učinite sljedeće:

- Dodirnite gumb kliznog regulatora i pomaknite ga kako biste namjestili svjetninu.
 - Namještena svjetlina prikazuje se u %.
 - 0 %: LED reflektor je isključen:
 - 100 %: maks. svjetlina.



Namještanje funkcije Show

Funkcija Show sadrži više scena (Scenena) s različitim koreografijama svjetla. Show se namješta za sve LED reflektore. Zasebno namještanje nije potrebno.

Učinite sljedeće:

1. Dodirnite „On” odn. „Off” kako biste uključili odn. isključili funkciju Show.
 - Kad je funkcija Show uključena, prikazuje se trenutna scena (Scene).
2. Za promjenu Scene dodirnite broj Scene i držite ga 2 sekunde.
 - Otvorit će se dijaloški okvir.
 - Možete odabrati različite Scene.
3. Odaberite željenu scenu (Scene).
4. Dodirnite „OK” kako biste preuzeli postavku.
 - Broj Scene prikazuje se na pločici.
5. Za prekid postupka dodirnite „Prekini”.



Namještanje boje

Boja se namješta za sve LED reflektore. Zasebno namještanje nije potrebno.

Učinite sljedeće:

1. Dodirnite krug u boji i držite ga pritisnutog 2 sekunde.
 - Otvorit će se dijaloški okvir.
2. Za odabir boje dodirnite željenu boju prstena u boji ili prijedite prstom preko prstena u boji.
 - Dodirom bijelog unutarnjeg kruga odabirete „bijelu” boju.
3. Dodirnite „OK” kako biste preuzeli postavku.
4. Za prekid postupka dodirnite „Prekini”.

Select Color



Cancel

OK



Namještanje brzine showa

Namješta se brzina kojom se odvija odabrani show. Show se kontinuirano ponavlja.

Učinite sljedeće:

- Dodirnite gumb kliznog regulatora i pomaknite ga kako biste namjestili brzinu.
 - namjestivo područje: 1 – 100.



7.2 Zaslón „Programator“

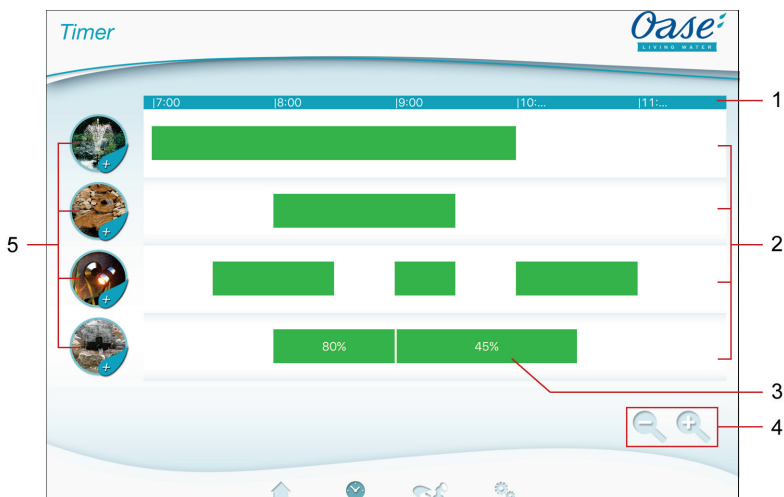

Zaslón „Programator“



FMR0023

- 1 Skala od 24 sata (0:00 sata ... 24:00 sata)
- 2 Vremenska os za prikaz programiranog programatora
 - Svakoj utičnici dodijeljena je jedna vremenska os.
 - Programirani programatori prikazani su kao zelena traka na vremenskoj osi.
 - Dodirima u području vremenskih osi prikaz se prilagođava.
 Pomicanje prsta udesno ili ulijevo za prikaz drugih vremena.
 Rastavljanje prstiju kako bi se vremenske osi produljile.
 Skupljanje prstiju kako bi se vremenske osi skratile.
- 3 Programirani programator vremena
 - Zelena traka prikazuje razdoblje u kojem je utičnica uključena.
 - Vrijeme uključivanja i isključivanja može se očitati na skali od 24 sata.
 - Kod utičnice s prigušivačem prikazuje se dodatno namještena postotna vrijednost prigušivača.
- 4 Pomagala za uređivanje kod malog zaslona:
 -  Simbol tipke
 - skraćivanje vremenskih osi.
 -  Simbol tipke
 - Skraćivanje vremenskih osi.
- 5 Simbol tipke utičnice
 - Dodirnite simbol tipke kako biste programirali novi programator vremena.

7.2.1 Dodavanje programatora vremena



Zaslon „Programator”

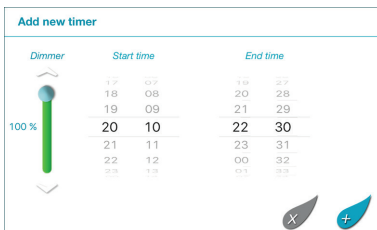

FMR0024

Postupite na sljedeći način:

1. Dodirnite simbol tipke željene utičnice ili dodirnite i držite slobodno područje na vremenskoj osi.
 - Prikazuje se novi programator vremena.
 2. Pomičite prst okomito preko dotičnog kotača s brojkama kako biste namjestili željeno vrijeme početka i kraja.
 3. Kod utičnice s prigušivačem prikazuje se dodatno postotna vrijednost.
 4. Dodirnite kako biste dodali programator vremena.
 - Programator vremena prikazuje se na vremenskoj osi.
- Za prekid postupka dodirnite .

7.2.2 Promjena/brisanje programatora vremena



Zaslon „Programator”

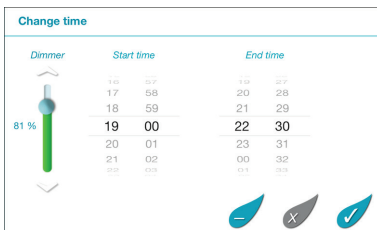

FMR0025

Promjena programatora vremena

Postupite na sljedeći način:

1. Dodirnite i držite željeni programator vremena.
 - Prikazuje se programator vremena.
 2. Pomičite prst okomito preko dotičnog kotača s brojkama kako biste namjestili željeno vrijeme početka i kraja.
 3. Kod utičnice s prigušivačem prikazuje se dodatno željena postotna vrijednost.
 4. Preuzimanje namještanja:
 5. Dodirnite kako biste preuzeli promjene.
 - Programator vremena prikazuje se na vremenskoj osi.
- Za prekid postupka dodirnite .

Brisanje programatora vremena

Postupite na sljedeći način:

1. Dodirnite i držite željeni programator vremena.
 - Prikazuje se programator vremena.
2. Dodirnite  kako biste obrisali programator vremena.
 - Prikazuje se pitanje treba li obrisati dotični programator ili sve programirane programatore vremena utičnice.
3. Dodirnite željenu naredbu.
 - Programator vremena odnosno svi programatori utičnice se brišu.

7.3 Zaslou „Moji uređaji”



Zaslou „Moji uređaji”

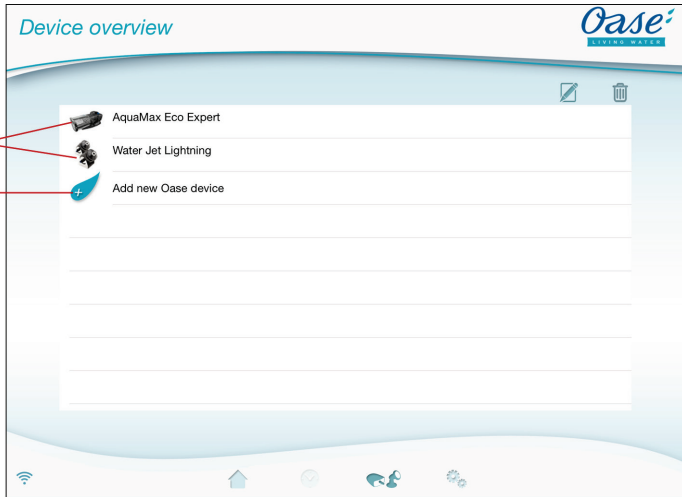

FMR0016

1 Već dodani uređaji

2 Dodavanje novog uređaja



Dodavanje naziva uređaja

- Odaberite uređaj i dodirnite dodirni simbol.



Uklanjanje uređaja

- Odaberite uređaj i dodirnite dodirni simbol.





7.3.1 Dodavanje uređaja EGC



Zaslon „Moji uređaji”

Uređaju InScenio FM-Master EGC može se dodati najviše deset uređaja koji se mogu spojiti u sustav EGC ili uređaja s ručnim odašiljačem.

Postupite na sljedeći način:

1. Dodirnite  kako biste otvorili popis s dostupnim uređajima tvrtke OASE.
 - Pri otvaranju InScenio FM-Master EGC automatski traži priključene uređaje EGC. Uređaji EGC trebaju biti ispravno priključeni u mrežu EGC i uključeni kako bi InScenio FM-Master EGC mogao pronaći uređaje EGC. Pronađeni uređaji označeni su na popisu bojom, a ispod naziva proizvoda piše „Uređaj pronađen”.
 - Uređaji EGC mogu se prepoznati po logotipu EGC (Easy Garden Control) na slici proizvoda.
 - Za ponovno traženje priključenih uređaja EGC dodirnite .
2. U popisu odaberite željeni uređaj EGC.
 - Mogu se dodavati samo uređaji EGC koje je InScenio FM-Master EGC pronašao u mreži EGC.
 - Za informacije o uređaju dodirnite . Ako sljedeće pitanje potvrdite s „OK”, u pretraživaču se otvara internetska stranica tvrtke OASE s informacijama o proizvodu.
3. Dodirnite  kako biste dodali uređaj.
 - Uređaj je dodan na popis uređaja.
4. Kako biste dali naziv dodanom uređaju, prijedite na pregled uređaja.
5. U pregledu uređaja odaberite željeni uređaj i dodirnite .
 - Otvorit će se dijaloški okvir.
6. Upišite naziv uređaja i potvrdite ga s „OK”.
 - Naziv uređaja je dodijeljen.



NAPOMENA

Ako postoji više uređaja istog tipa, postupak treba ponoviti za svaki uređaj.

7.3.2 Dodavanje uređaja pomoću ručnog odašiljača







Zaslon „Moji uređaji”

Uređaju InScenio FM-Master EGC može se dodati najviše deset uređaja koji se mogu spojiti u sustav EGC ili uređaja s ručnim odašiljačem.



iOS

Postupite na sljedeći način:

- Dodirnite  kako biste otvorili popis s dostupnim uređajima tvrtke OASE.
 - Pri otvaranju InScenio FM-Master EGC automatski traži priključene uređaje EGC.
 - Uređaji s ručnim odašiljačem mogu se prepoznati po ručnom odašiljaču na slici proizvoda.
- U popisu odaberite željeni uređaj s ručnim odašiljačem.
 - Za informacije o uređaju dodirnite . Ako sljedeće pitanje potvrdite s „OK”, u pretraživaču se otvara internetska stranica tvrtke OASE s informacijama o proizvodu.
- Dodirnite  kako biste dodali uređaj.
 - Prikazat će se pitanje za memoriranje ručnog odašiljača.
- Na uređaju pritisnite tipku za memoriranje, a zatim potvrdite upit sa „OK”.
 - Tipka za memoriranje opisana je u priručniku za uporabu uređaja.
 - Ručni odašiljač je memoriran.
 - Uređaj je dodan na popis uređaja.
- Kako biste dali naziv dodanom uređaju, prijedite na pregled uređaja.
- U pregledu uređaja odaberite željeni uređaj i dodirnite .
 - Otvorit će se dijaloški okvir.
- Upišite naziv uređaja i potvrdite ga s „OK”.
 - Naziv uređaja je dodijeljen.

Android

Postupite na sljedeći način:

- Dodirnite  kako biste otvorili popis s dostupnim uređajima tvrtke OASE.
 - Pri otvaranju InScenio FM-Master EGC automatski traži priključene uređaje EGC.
 - Uređaji s ručnim odašiljačem mogu se prepoznati po ručnom odašiljaču na slici proizvoda.
- U popisu odaberite željeni uređaj s ručnim odašiljačem.
 - Za informacije o uređaju dodirnite . Ako sljedeće pitanje potvrdite s „OK”, u pretraživaču se otvara internetska stranica tvrtke OASE s informacijama o proizvodu.
- Dodirnite  kako biste dodali uređaj.
- Potvrdite upit.
- Upišite naziv uređaja i potvrdite ga s „OK”.
 - Prikazat će se pitanje za memoriranje ručnog odašiljača.
- Na uređaju pritisnite tipku za memoriranje, a zatim potvrdite upit sa „OK”.
 - Ručni odašiljač je memoriran.
 - Uređaj je dodan na popis uređaja.
 - Naziv uređaja je dodijeljen.



NAPOMENA

Kod virtualnog ručnog odašiljača naziv uređaja može sadržavati i opise tipki. Primjer uređaja InScenio FM-Master 3:

- „Bio bazen - 1:svjetlo 2:obirač 3: vodopad“



NAPOMENA

Virtualni ručni odašiljač na zaslonu „Home” može se memorirati i nakon dodavanja uređaja.

- Radi memoriranja pritisnite odgovarajuću tipku na virtualnom ručnom odašiljaču.
- Memoriranje ručnog odašiljača opisano je u priručniku za uporabu dodanog uređaja.

7.3.3 Filtar ProfiClear Premium – ažuriranje na EGC



Zaslon „Moji uređaji”

Da biste filtar ProfiClear Premium mogli spojiti s InScenio FM-Master EGC, upravljanje mora biti kompatibilno s EGC. Kod starijeg filtra ProfiClear Premium kompatibilnost se može uspostaviti pomoću zasebno dobavljivog ažuriranja upravljanja (broj artikla 47723).

Preduvjet za vezu između filtra ProfiClear Premium i InScenio FM-Master EGC:



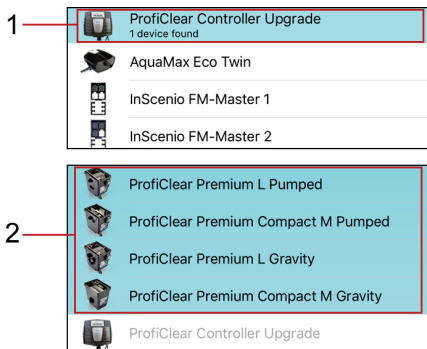



- Filtar ProfiClear Premium ispravno je priključen na upravljanje pomoću kutije EGC.
- Upravljanje ProfiClear ispravno je priključeno putem spojnog kabela EGC na InScenio FM-Master EGC.
- Upravljanje ProfiClear je uključeno (veza sa strujnom mrežom uspostavljena).



FMR0053

- 1 ProfiClear Controller Upgrade
 - U prvom koraku odabire se i dodaje ProfiClear Controller.
- 2 Varijante ProfiClear Premium
 - U drugom koraku odabire se odgovarajuća varijanta ProfiClear Premium i dodaje popisu proizvoda. Pritom se filtar automatski memorira na upravljanje.

Postupite na sljedeći način:

1. Dodirnite  kako biste otvorili popis s dostupnim uređajima tvrtke OASE.
 - Pri otvaranju InScenio FM-Master EGC automatski traži priključene uređaje EGC. Uređaji EGC trebaju biti ispravno priključeni u mrežu EGC i uključeni kako bi InScenio FM-Master EGC mogao pronaći uređaje EGC. Pronađeni uređaji označeni su na popisu bojom, a ispod naziva proizvoda piše „Uređaj pronađen”.
 - Za ponovno traženje priključenih uređaja EGC dodirnite .
 - Uređaji EGC mogu se prepoznati po logotipu EGC (Easy Garden Control) na slici proizvoda.
2. U popisu odaberite uređaj „ProfiClear Controller Upgrade”.
 - Uređaj se može dodati samo ako je InScenio FM-Master EGC pronašao uređaj u mreži EGC.
 - Za informacije o uređaju dodirnite . Ako sljedeće pitanje potvrdite s „OK”, u pretraživaču se otvara internetska stranica tvrtke OASE s informacijama o proizvodu.
3. Dodirnite  kako biste dodali uređaj.
 - Poruka signalizira da se ProfiClear Controller u sljedećem koraku treba dodati filtar ProfiClear Premium.
4. U popisu odaberite varijantu ProfiClear Premium koja je spojena s ProfiClear Controller.
 - U popisu su varijante ProfiClear Premium označene bojom.
 - Za informacije o uređaju dodirnite . Ako sljedeće pitanje potvrdite s „OK”, u pretraživaču se otvara internetska stranica tvrtke OASE s informacijama o proizvodu.
5. Dodirnite  kako biste dodali uređaj.
 - Filtar ProfiClear Premium je memoriran i dodan popisu uređaja.
6. Kako biste dali naziv dodanom uređaju, prijedite na pregled uređaja.
7. U pregledu uređaja odaberite željeni uređaj i dodirnite .
 - Otvorit će se dijaloški okvir.
8. Upišite naziv uređaja i potvrdite ga s „OK”.
 - Naziv uređaja je dodijeljen.

7.3.4 Uklanjanje uređaja



Zaslon „Moji uređaji”

Varijanta 1

Postupite na sljedeći način:

1. U popisu uređaja odaberite uređaj koji želite obrisati.
2. Pritisnite .
3. Sljedeći upit potvrdite s „OK”.
 - Uređaj je uklonjen.

Varijanta 2

Postupite na sljedeći način:

1. Redak s uređajem koji želite izbrisati dodirnite, držite i povucite nalijevo.



2. Dodirnite „Izbriši”.
 - Uređaj je uklonjen.



7.4 Zaslon „Postavke“



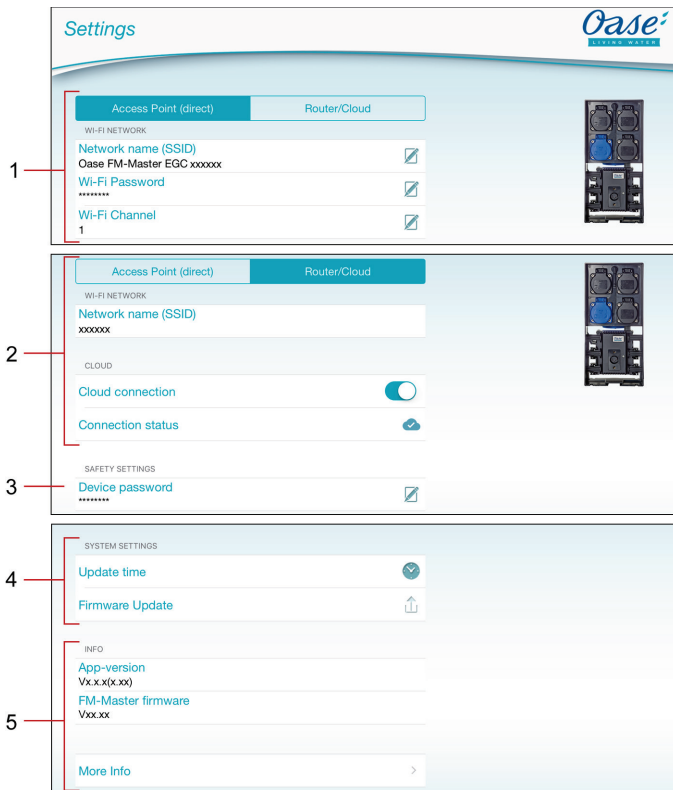





Zaslon „Postavke“



FMR0021

- 1 Gumbom **Access Point (direct)** uređaj InScenio FM-Master EGC pokreće se u načinu rada pristupne točke. U tom načinu rada pametni telefon / tablet preko WIFI-a „Oase FM-Master <xxxxxx>“ povezan je izravno s uređajem InScenio FM-Master EGC. (→ Uspostavljanje izravne WIFI veze (način rada pristupna točke))
- Naziv mreže (SSID)
 - Putem uređaja stavlja se na raspolaganje bežična mreža (WIFI) pod navedenim nazivom mreže, s kojim je pametni telefon / tablet izravno povezan.
 - Zadani naziv mreže naveden je na uređaju InScenio FM-Master EGC na naljepnici pored označne pločice.(→ Uspostavljanje izravne WIFI veze (način rada pristupna točke))
 - Dodirnim simbolom  možete promijeniti naziv mreže. Posljednjih šest znakova „xxxxxx“ specifični su za uređaj i fiksno su zadani.(→ Promjena naziva mreže)
 - Zaporka za WIFI
 - Zaporka „oase1234“ iz zadanih postavki navedena je na uređaju InScenio FM-Master EGC na naljepnici pored označne pločice.(→ Stavljanje u pogon)
 - Dodirnim simbolom  možete promijeniti WIFI zaporku izravne WIFI veze (Access Point).(→ Promjena zaporka za WIFI)
 - WIFI kanal
 - Ako je postavljeni kanal opterećen ostalim bežičnim uređajima, postoji mogućnost prijelaza na drugi kanal.
 - Smetnje WIFI veze moguće je ukloniti izborom drugog kanala.

- 2 Gumbom **Router/Cloud** uređaj InScenio FM-Master EGC pokreće se u načinu rada usmjerivača/Clouda. U tom načinu rada uređaj InScenio FM-Master EGC povezan je s raspoloživom WIFI mrežom usmjerivača. Za rukovanje pametni telefon / tablet mora biti povezan s istom WIFI mrežom.
 (→ Uspostavljanje veze s WIFI usmjerivačem putem WOS-a (način rada usmjerivača / Clouda))
 (→ Ručno uspostavljanje veze s WIFI usmjerivačem (način rada usmjerivača / Clouda))
- Naziv mreže (SSID)
 - Pokazuje WIFI mreže s kojom je povezan InScenio FM-Master EGC.
 - Veza s Cloudom (→ Aktivacija veze s Cloudom)
 - Dodirnim simbolom  uređaj InScenio FM-Master EGC spaja se s OASE Cloudom ili odvaja od njega.
 - Status veze (→ Aktivacija veze s Cloudom)
 -  InScenio FM-Master EGC je spojen s OASE Cloudom.
 -  InScenio FM-Master EGC nije spojen s OASE Cloudom.
- 3 Zaporka za uređaj
- Dodirnim simbolom  dodjeljuje se nova zaporka uređaja. Za promjenu je potreban unos aktualne zaporka uređaja. (→ Promjena zaporka uređaja)
- 4 Postavke sustava
- Dodirnim simbolom  vrijeme sustava uređaja InScenio FM-Master EGC ažurira se na vrijeme upravljačkog uređaja.(→ Ažuriranje vremena sustava)
 - Dodirnim simbolom  ažurira se firmware.(→ Ažuriranje firmware)
 - Za ažuriranje je potreban unos aktualne zaporka uređaja.
- 5 Prikaz informacija o uređaju. (→ Ažuriranje firmware)

7.4.1 Uspostavljanje veze s WIFI usmjerivačem putem WOS-a (način rada usmjerivača / Clouda)



Zaslon „Postavke“

Preduvjet:

- Pametni telefon / tablet povezan je izravno (pristupna točka) s uređajem InScenio FM-Master EGC.(→ Uspostavljanje izravne WIFI veze (način rada pristupna točke))
- Kompatibilnost sa sljedećim WIFI standardima:
 - InScenio FM-Master EGC: 802.11b
 - InScenio FM-Master EGC: 802.11n+g+b

Postupite na sljedeći način:

1. Pritisnite **Router/Cloud**.
2. Na upit odaberite „WPS“.
 - Aktivira se WPS. U roku od 2 minute aktivirajte WPS na WIFI usmjerivaču. Eventualno pročitajte uputstvo usmjerivača.
 - Veza je uspostavljena kada je LED žaruljica na uređaju InScenio FM-Master EGC zelene boje i polako treperi (2 sekunde je upaljena, 1 sekundu ugašena).
3. Povežite pametni telefon / tablet s WIFI mrežom usmjerivača.
 - Sada se aplikacija može povezivati s uređajem InScenio FM-Master EGC preko usmjerivača.

7.4.2 Ručno uspostavljanje veze s WIFI usmjerivačem (način rada usmjerivača / Clouda)



Zaslon „Postavke“

Preduvjet:

- Pametni telefon / tablet povezan je izravno (pristupna točka) s uređajem InScenio FM-Master EGC.(→ Uspostavljanje izravne WIFI veze (način rada pristupna točke))
- Kompatibilnost sa sljedećim WIFI standardima:
 - InScenio FM-Master EGC: 802.11b
 - InScenio FM-Master EGC: 802.11n+g+b

Postupite na sljedeći način:

1. Pritisnite **Router/Cloud**.
2. Na upit odaberite „Ručno povezivanje“.
3. Unesite naziv mreže (SSID) usmjerivača.
4. Unesite zaporku usmjerivača i potvrdite je s „OK“.
 - Povezivanje se potvrđuje zvukom upozorenja.
 - Veza je uspostavljena kada je LED žaruljica na uređaju InScenio FM-Master EGC zelene boje i polako treperi (2 sekunde je upaljena, 1 sekundu ugašena).
5. Povežite pametni telefon / tablet s WIFI mrežom usmjerivača.
 - Sada se aplikacija može povezivati s uređajem InScenio FM-Master EGC preko usmjerivača.

7.4.3 Promjena naziva mreže



Zaslon „Postavke“

Promjena je moguća samo u načinu rada pristupne točke. (→ Uspostavljanje izravne WIFI veze (način rada pristupna točke))

Postupite na sljedeći način:

1. Pored „Naziv mreže (SSID)“ dodirnite .
 - Traže vas zaporku uređaja.
2. Unesite novi naziv mreže i potvrdite ga s „Promijeni“.
 - InScenio FM-Master EGC javlja uspješnu promjenu potvrdnim tonom.
 - WIFI veza s uređajem InScenio FM-Master EGC prekinuta je i ponovno se pokreće.
3. Uspostavite WIFI vezu s novim nazivom mreže.

7.4.4 Promjena zaporce za WIFI



Zaslon „Postavke“

Promjena je moguća samo u načinu rada pristupne točke. (→ Uspostavljanje izravne WIFI veze (način rada pristupna točke))

Postupite na sljedeći način:

1. Pored „Zaporka za WIFI“ dodirnite .
 - Traže vas zaporku uređaja.
2. Upišite novu zaporku za WIFI, ponovite upis i potvrdite ga s „Promijeni“.
 - InScenio FM-Master EGC javlja uspješnu promjenu potvrdnim tonom.
 - WIFI veza s uređajem InScenio FM-Master EGC prekinuta je i ponovno se pokreće.
3. Uspostavite WIFI vezu s novom zaporkom.

Na pametnom telefonu / tabletu sa sustavom Android nakon promjene zaporce za WIFI provjera autentičnosti može biti neispravna jer se neće automatski tražiti nova zaporka. Rješenje:

- U postavkama WIFI-a pametnog telefona / tableta odaberite naziv mreže, a zatim upišite novu zaporku za WIFI.
- Na pametnom telefonu / tabletu izbrisite WIFI mrežu, ponovno odaberite WIFI mrežu i uspostavite vezu.

7.4.5 Aktivacija veze s Cloudom



Zaslon „Postavke“

Krajnjim uređajima EGC koji su priključeni na InScenio FM-Master EGC možete upravljati s bilo kojeg mjesta putem OASE *web*-portala. U tu svrhu InScenio FM-Master EGC mora biti spojen s OASE Cloudom, a zatim dodan u *web*-portal. Da biste InScenio FM-Master EGC mogli dodati u *web*-portal, potrebni su serijski broj uređaja i zaporka uređaja.

Preduvjet:

Uspostava veze s OASE Cloudom moguća je samo s pomoću InScenio FM-Master EGC i u načinu rada usmjerivača/Clouda.

(→ Uspostavljanje veze s WIFI usmjerivačem putem WOS-a (način rada usmjerivača / Clouda))

(→ Ručno uspostavljanje veze s WIFI usmjerivačem (način rada usmjerivača / Clouda))



Postupite na sljedeći način:

1. Pod Cloudom dodirnite  kako biste aktivirali Cloud vezu.
 - Otvorit će se dijaloški okvir i pokazat serijski broj uređaja. Zapišite serijski broj uređaja. On je potreban kako biste InScenio FM-Master EGC dodali u *web*-portal.

Na računalu ili pametnom telefonu / tabletu:

2. U internetskom pregledniku unesite adresu <https://egcccloud.oase-livingwater.com> da biste pozvali OASE *web*-preglednik.
3. Prijavite se u *web*-portalu.
 - Za prijavu je potrebna jednokratna registracija.
4. Dodajte InScenio FM-Master EGC u *web*-portal.
 - Potreban je serijski broj uređaja (prikazuje se pri aktivaciji Cloud veze).
 - Potrebna je zaporka uređaja (određena je pri puštanju u rad). Zaporka uređaja može se promijeniti. (→ Promjena zaporka uređaja)

U aplikaciji „FM-Master“

5. U izborniku „Postavke“ pod „Cloud“ provjerite status veze.
 -  InScenio FM-Master EGC je spojen s OASE Cloudom.
 -  InScenio FM-Master EGC nije spojen s OASE Cloudom.
 - Ovisno o internetskoj vezi uspostava veze može potrajati nekoliko minuta.

7.4.6 Promjena zaporkе uređaja



Zaslon „Postavke“

Zaporka uređaja štiti InScenio FM-Master EGC od neovlaštenog pristupa. Zaporka se određuje tijekom puštanja u rad, ali se može promijeniti.

Ako zaboravite zaporku uređaja, mrežne postavke treba resetirati ili ponovo uspostaviti tvorničke postavke. Pri uspostavi veze između InScenio FM-Master EGC i aplikacije „FM-Master“ ponovo treba odrediti zaporku uređaja.

- Zaporka uređaja potrebna je za
 - dodavanje InScenio FM-Master EGC u *web*-portal
 - promjenu SSID-a ili zaporkе za WIFI u načinu rada pristupne točke.
- Zaporka uređaja automatski se briše pri
 - ažuriranju firmwarea
 - resetiranju postavki mreže (→ Poništavanje mrežnih postavki)
 - ponovnoj uspostavi tvorničkih postavki (→ Vraćanje zadanih postavki).

Postupite na sljedeći način:

1. Pored „Naziv mreže“ dodirnite .
 - Traže vas staru zaporku uređaja.
2. Unesite staru zaporku uređaja i potvrdite je s „OK“.
3. Unesite novu zaporku uređaja, ponovite unos i potvrdite s „OK“.



NAPOMENA

Nakon promjene zaporkе uređaja u OASE *web*-portal

u automatski se blokira InScenio FM-Master EGC.

- U *web*-portal
u treba obrisati InScenio FM-Master EGC, a zatim ga ponovo dodati. U tu svrhu potrebni su serijski broj uređaja i nova zaporka uređaja.

7.4.7 Ažuriranje vremena sustava



Zaslon „Postavke“

Postupite na sljedeći način:

1. Pored „Ažuriranje vremena“ dodirnite .
 - Dodirni simbol aktivan je kada vrijeme sustava InScenio FM-Master EGC odstupa od vremena upravljačkog uređaja.
 - Ažurira se vrijeme samo u slučaju aktivnog simbola tipke.
2. Potvrdite upit s „OK“.

7.4.8 Ažuriranje firmwarea



Zaslon „Postavke“

Pri ažuriranju firmwarea uređaj InScenio FM-Master EGC prelazi u način rada za ažuriranje firmwarea i omogućava pristup novoj mreži. Za instalaciju ažuriranja pametni telefon / tablet mora biti povezan s tom mrežom.

Preduvjeti ispravnog ažuriranja firmwarea:

- Ostale su WIFI veze s uređajem InScenio FM-Master EGC prekinute.
- WIFI veza ima vrlo dobru jakost signala.
- Aplikacija FM Master ne smije se prekinuti tijekom ažuriranja.
- Deaktivirana je štednja energije u pametnom telefonu / tabletu.
- Baterija pametnog telefona / tableta dovoljno je napunjena. Ažuriranje traje do 2 minute.
- Napajanje uređaja InScenio FM-Master EGC ne smije se prekinuti.

Postupite na sljedeći način:

1. Pored „FM-Master Firmware“ dodirnite .
 - Dodirni simbol prikazat će se ako je dostupno ažuriranje.
2. Potvrdite napomene za ispravno ažuriranje firmwarea.
 - Uređaj InScenio FM-Master EGC prelazi u način rada za ažuriranje firmwarea i potvrđuje promjenu potvrdnim tonom.
 - InScenio FM-Master EGC daje na raspolaganje mrežu „OASE_UPDATE_xxxxxx“ odn. „OASE_UPDATE_EGC_xxxxxx“.
 - Prikazat će se uputa za promjenu mreže.
3. Pametni telefon / tablet povežite s mrežom „OASE_UPDATE_xxxxxx“ odn. „OASE_UPDATE_EGC_xxxxxx“.
 - Ako se pojavi pitanje, upotrijebite standardnu zaporku za InScenio FM-Master EGC (vidi natpisnu pločicu na uređaju).
4. Prijeđite na zaslon „Postavke“ aplikacije i potvrdite uputu.
 - Ažuriranje je pokrenuto.
 - Prikazuje se tijekom ažuriranja.
5. Nakon uspješnog ažuriranja pametni telefon / tablet povežite s mrežom WIFI uređaja InScenio FM-Master EGC.

7.4.9 Prikazivanje informacija o uređaju



Zaslon „Postavke“

Prikazane informacije:

- Verzija aplikacije uređaja Easy Control App
- Verzija firmwarea uređaja InScenio FM-Master EGC

Pritisnite „Dodatne informacije“ za prikaz sljedećih informacija:

- Serijski broj uređaja InScenio FM-Master EGC
- Lokalna IP adresa
- IP adresa uređaja InScenio FM-Master EGC
- Za dodatne informacije o proizvodu i pomoć kod problema, na mrežnoj stranici OASE pritisnite [Informacije o proizvodu / Često postavljena pitanja](#).

7.4.10 Poništavanje mrežnih postavki

Mrežne postavke poništavaju se i vraćaju na stanje pri isporuci. Spremljeni unosi iz biblioteke uređaja i vremenskog brojaču ostaju sačuvani.

Postupite na sljedeći način:

J

1. Skinite zaporne čepove.
2. Utaknite servisni zatik u otvor između dviju gornjih utičnica dok ne osjetite otpor. Dosegli ste tipku za poništavanje.
3. Držite tipku za poništavanje pritisnuta oko 5 sekundi.
 - Oglasit će se kratak zvuk upozorenja kojim se prekida brisanje mrežnih postavki.
 - Mrežne postavke su resetirane kad LED na InScenio FM-Master EGC zasvijetli zeleno.
 - Naziv mreže (SSID) i zaporka WIFI usmjerivača izbrisani su.
 - Zaporka za WIFI uređaja InScenio FM-Master EGC vraćena je na tvorničke postavke.
 - Zaporka uređaja obrisana je.
 - Uređaj InScenio FM-Master EGC pokreće se u načinu rada pristupne točke i sada se može izravno povezati s pametnim telefonom / tabletom.
4. Stavite zaporne čepove.

7.4.11 Vraćanje zadanih postavki

Ponovo se uspostavlja stanje uređaja InScenio FM-Master EGC pri isporuci. Svi uneseni podatci su izgubljeni.

Postupite na sljedeći način:

J

1. Skinite zaporne čepove.
2. Utaknite servisni zatik u otvor između dviju gornjih utičnica dok ne osjetite otpor. Dosegli ste tipku za poništavanje.
3. Držite servisnu tipku pritisnuta najmanje 15 sekundi.
 - Nakon 5 sekundi oglasit će se kratak zvuk upozorenja kojim se potvrđuje brisanje mrežnih postavki. Nakon dodatnih 10 sekundi oglašava se stalan zvuk upozorenja. Zatim će zatreperiti žaruljica i započet će vraćanje tvorničkih postavki.
 - Zadane postavke vraćene su kad zasvijetli zelena žaruljica.
 - Naziv mreže (SSID) i zaporka WIFI usmjerivača izbrisani su.
 - Zaporka za WIFI uređaja InScenio FM-Master EGC vraćena je na tvorničke postavke.
 - Zaporka uređaja obrisana je.
 - Popis uređaja obrisana je.
 - Uređaj InScenio FM-Master EGC pokreće se u načinu rada pristupne točke i sada se može izravno povezati s pametnim telefonom / tabletom.
4. Stavite zaporne čepove.

8 Otklanjanje neispravnosti

8.1 Tablica neispravnosti

Neispravnost	Uzrok	Rješenje
WIFI veza ne uspostavlja se iako se naziv mreže prikazuje u postavkama WIFI-a	Pametni telefon / tablet ne može ažurirati unesene podatke za povezivanje s mrežom	<p>iOS:</p> <ul style="list-style-type: none"> • Odaberite mrežu i pritisnite Ⓞ. • Pritisnite „Ignoriraj ovu mrežu“ kako biste uklonili tu mrežu. • Zatim se ponovno povežite s mrežom. <p>Android:</p> <ul style="list-style-type: none"> • Odaberite mrežu, a zatim dodirnite „Ukloni“ kako biste uklonili mrežu. • Zatim se ponovno povežite s mrežom.
	WIFI standard postavljen na usmjerivaču nije kompatibilan s uređajem InScenio FM-Master EGC	InScenio FM-Master EGC podržava jedino WIFI standard 802.11b InScenio FM-Master EGC podržava WIFI standard 802.11n+g+b
InScenio FM-Master EGC ne reagira na naredbe	Deaktiviran je WIFI u pametnom telefonu / tabletu	Aktivirajte WIFI u pametnom telefonu / tabletu i uspostavite vezu s uređajem InScenio FM-Master EGC.
	Neispravnost između pametnog telefona / tableta i uređaja InScenio FM-Master EGC	<ul style="list-style-type: none"> • Smanjite udaljenost između pametnog telefona / tableta i uređaja InScenio FM-Master EGC. • Odaberite drugo mjesto za rukovanje • Oslobodite vidik između uređaja InScenio FM-Master EGC i pametnog telefona / tableta • Kod izravne WIFI veze (pristupna točka) između uređaja InScenio FM-Master EGC i pametnog telefona / tableta odaberite drugi WIFI kanal (→ Zaslon „Postavke“)
	Prevelika udaljenost između pametnog telefona / tableta i uređaja InScenio FM-Master EGC.	<ul style="list-style-type: none"> • Smanjite udaljenost, ne prekoračujte maksimalni doseg od 80 m. • Za povećanje doseg koristite ponavljajući koji je dostupan na tržištu
	WIFI antena na uređaju InScenio FM-Master EGC olabavila se ili nije priključena.	Spojite i stegnite WIFI antenu i okrenite je u smjeru pametnog telefona / tableta
	WIFI antena na uređaju InScenio FM-Master EGC nije usmjerena	Okrenite WIFI antenu u smjeru pametnog telefona / tableta odnosno usmjerivača
	Prekinuto je napajanje uređaja InScenio FM-Master EGC	<p>Priključite napajanje</p> <ul style="list-style-type: none"> • Svijetli zelena žaruljica • Zelena žaruljica treperi pri uspostavljanju WIFI veze
	Prijamnik u uređaju InScenio FM-Master EGC nije ispravan	Obratite se servisnoj službi tvrtke OASE
	Aplikacija „FM-Master“ je zastarjela.	Na pametan telefon / tablet instalirajte aktualnu aplikaciju „FM-Master“.
Operacijski sustav pametnog telefona / tableta je zastario.	Ažurirajte operacijski sustav.	
Prigušivač ne funkcionira	<p>Aktivirao se fini osigurač</p> <ul style="list-style-type: none"> • U prigušivu utičnicu priključen je neprigušiv uređaj • Prekoračena je maksimalno dopuštena priključna snaga 	<ul style="list-style-type: none"> • Zamijenite osigurač (→ Tehnički podatci) • U prigušivu utičnicu priključujte samo prikladne uređaje • Pridržavajte se maksimalno dopuštene priključne snage
InScenio FM-Master EGC se uključuje u pogrešno vrijeme.	Vrijeme sustava uređaja InScenio FM-Master EGC ne odgovara sa stvarnim vremenom.	Ažurirajte vrijeme sustava na vrijeme upravljačkog uređaja. (→ Ažuriranje vremena sustava)
Dodani uređaj tvrtke OASE s daljinskim upravljanjem ne reagira na naredbe.	Za upravljačku frekvenciju od 433,92 MHz udaljenost do uređaja InScenio FM-Master EGC je prevelika	Smanjite udaljenost između uređaja InScenio FM-Master EGC i uređaja tvrtke OASE, ne prekoračujte maks. doseg od 80 m
Dodani uređaj EGC ne reagira na naredbe	Prekinut je podatkovni kabel Uređaj EGC nema napajanje	<p>Provjerite EGC priključke</p> <p>Priključite napajanje</p>
Nema veze između uređaja EGC i InScenio FM-Master EGC.	Prekinut je podatkovni kabel Uređaj EGC nema napajanje	<p>Provjerite EGC priključke</p> <p>Priključite napajanje</p>
Više uređaja reagira na naredbu ručnog odašiljača	Na jednom kanalu uređaja InScenio FM-Master EGC memorirano je više uređaja	<p>Uklonite neželjeni uređaj</p> <ul style="list-style-type: none"> • Uklanjanje uređaja opisano je u priručniku za uporabu uređaja

Neispravnost	Uzrok	Rješenje
Svijetli žuti LED	InScenio FM-Master EGC u načinu je rada za ažuriranje firmwarea	Povežite s WIFI „OASE_UPDATE_XXXXXX“ odn. „OASE_UPDATE_EGC_XXXXXX“ i preko aplikacije pokrenite ažuriranje firmwarea
LED žuto polako treperi (2 sekunde je upaljena, 1 sekundu ugašena)	InScenio FM-Master EGC traži WIFI vezu s usmjerivačem	<ul style="list-style-type: none"> • Smanjite udaljenost, ne prekoračujte maksimalni doseg od 80 m. • Uklonite izvore neispravnosti zbog kojih WIFI signal slabi (npr. drugi bežični uređaji, razlike u visini) • Uključite WIFI usmjerivač. • A usmjerivaču aktivirajte WIFI funkciju. • Ako usmjerivača više nema ili je neispravan, resetirajte mrežne postavke uređaja InScenio FM-Master EGC da biste mogli izravno njime upravljati u načinu rada pristupne točke. (→ Poništavanje mrežnih postavki) • Spojite uređaj InScenio FM-Master EGC s drugim usmjerivačem (→ Uspostavljanje veze s WIFI usmjerivačem (način rada usmjerivača / Clouda))
Crvena žaruljica treperi	Unutarnja pogreška	<ul style="list-style-type: none"> • Odvojite napajanje, pričekajte 10 sekunda, ponovno priključite napajanje • InScenio FM-Master EGC vratite na tvorničke postavke.
Uređaj se ne pokreće, treperi crvena žaruljica.	Firmware nije pronađen	Ručno pokrenite ažuriranje firmwarea (→ Ručno pokretanje ažuriranja firmwarea).

8.2 Ručno pokretanje ažuriranja firmwarea

Postupite na sljedeći način:

J

1. Odvojite napajanje.
2. Skinite zaporne čepove.
3. Utaknite servisni zatic u otvor između dviju gornjih utičnica dok ne osjetite otpor. Dosegli ste tipku za poništavanje.
4. Držite tipku za poništavanje pritisnutu.
5. Ponovno priključite napajanje dok je pritisnuta tipka za poništavanje.
6. Pustite tipku za poništavanje nakon približno 2 sekunde.
 - Uređaj InScenio FM-Master EGC u načinu je rada za ažuriranje firmwarea kad treperi žuta žaruljica.
7. S pametnim telefonom / tabletom uspostavite WIFI vezu preko uređaja WIFI OASE_UPDATE_XXXXXX odn. OASE_UPDATE_EGC_XXXXXX.
8. Pokrenite ažuriranje firmwarea preko aplikacije. (→ Ažuriranje firmwarea)
9. Stavite zaporne čepove.

9 Čišćenje i održavanje



UPOZORENJE

Električni napon može uzrokovati smrt ili teške ozljede.

- Prije rada na uređaju izvucite električni utikač.

9.1 Čišćenje uređaja

Uređaj čistite sa mekom, čistom i suhom krpom. Ni u kojem slučaju ne koristite agresivna sredstva za čišćenje ili kemijske otopine, jer se time može oštetiti kućište uređaja ili utjecati na funkcioniranje samog uređaja.

9.2 Promijeniti osigurač

Prigušivač je zaštićen finim osiguračem.

Preduvjet:

- Električni utikači priključenih uređaja su izvučeni.

Postupite na sljedeći način:

K

1. Skinite zaporne čepove.
2. Držač osigurača odvijačem uz lagani pritisak okrenite za četvrtinu okreta nalijevo (bajunetni zatvarač).
3. Skinite držač osigurača s osiguračem.
4. Zamijenite fini osigurač.
Tip: → Tehnički podatci
5. Uvrnite natrag držač osigurača.
6. Stavite zaporne čepove.

10 Potrošni dijelovi

- Fini osigurač prigušivača

11 Pričuvni dijelovi

Pri upotrebi originalnih dijelova društva OASE uređaj ostaje siguran i nastavlja raditi pouzdano. Nacrte rezervnih dijelova i rezervne dijelove možete pronaći na našoj internetskoj stranici.



www.oase-livingwater.com/spareparts_INT

12 Zbrinjavanje



Napomena

Uređaj se ne smije baciti u kućni otpad.

- Učinite uređaj neuporabljivim tako da prerežete kabel, a zatim ga zbrinite preko odgovarajućeg sustava za recikliranje otpada.

AVERTIZARE

- Acest aparat poate fi folosit de către copii începând cu 8 ani și peste, precum și persoane cu deficiențe psihice, senzoriale sau abilități mentale, ori cu experiență redusă și cu cunoștințe reduse, dacă sunt supravegheate sau au fost instruite în ceea ce privește utilizarea sigură a aparatului și au înțeles pericolele rezultate.
- Copiii nu au voie să se joace cu aparatul.
- Este interzisă curățarea și întreținerea curentă de către copii fără supraveghere.
- Aparatul trebuie să dispună de un sistem de protecție împotriva curenților vagabonzi cu o eroare de calcul a curentului de maxim 30 mA.
- Conectați aparatul numai dacă datele electrice ale aparatului coincid cu cele ale instalației de alimentare cu curent. Datele aparatului sunt menționate pe plăcuța cu date tehnice de pe aparat, de pe ambalaj sau din prezentele instrucțiuni.
- Pericol de deces sau de accidente grave prin electrocutare! Înainte de a băga mâna în apă, deconectați de la rețea toate aparatele aflate în apă.
- Înainte de a lucra la aparat scoateți fișa de alimentare din priză.
- Nu introduceți aparatul niciodată în apă sau în alte lichide.
- Nu utilizați aparatul în cazul în care cablurile electrice sau carcasa sunt deteriorate.

Conținut

1	<u>Indicații privind aceste instrucțiuni de utilizare</u>	671
1.1	<u>Indicații de avertizare din prezentele instrucțiuni</u>	671
1.1.1	<u>Referințe din prezentele instrucțiuni</u>	671
2	<u>Indicații de securitate</u>	671
2.1	<u>Instalație electrică conform normelor</u>	671
2.2	<u>Funcționare sigură</u>	672
3	<u>Conținutul livrării</u>	672
4	<u>Descrierea produsului</u>	672
4.1	<u>Utilizarea în conformitate cu destinația</u>	673
5	<u>Amplasarea și racordarea</u>	673
5.1	<u>Racordarea antenei</u>	673
5.2	<u>Configurare InScenio FM-Master EGC</u>	673
5.3	<u>Racordarea alimentării cu curent</u>	673
5.4	<u>Racordarea aparatului EGC</u>	674
5.5	<u>Conectați echipamentele la distribuitorul de energie electrică</u>	674
6	<u>Punerea în funcțiune</u>	675
6.1	<u>Afișarea regimului de funcționare</u>	675
6.2	<u>Instalați aplicația „OASE Easy Control”</u>	675
6.3	<u>Realizați conexiunea cu router-ul WIFI(router/mod Cloud)</u>	676
6.3.1	<u>Metode diferite pentru stabilirea conexiunii WIFI</u>	676
6.3.2	<u>Realizați conexiunea la router prin WPS (router/mod Cloud)</u>	676
6.4	<u>Realizarea conexiunii directe WIFI (Mod punct de acces)</u>	677
7	<u>Modalitatea de operare</u>	678
7.1	<u>Ecran „Home”</u>	678
7.1.1	<u>Adaptarea simbolului pentru priză</u>	679
7.1.2	<u>Operarea aparatului cu emițător portabil</u>	680
7.1.3	<u>Operați pompa prin intermediul EGC</u>	681
7.1.4	<u>Operați pompa prin intermediul aparatelor EGC ProfiClear</u>	683
7.1.5	<u>Operați aparatele ProfiLux prin intermediul EGC</u>	686
7.2	<u>Ecran „Timer”</u>	688
7.2.1	<u>Adăugare Timer</u>	689
7.2.2	<u>Modificare/stergere timer</u>	689
7.3	<u>Ecran „Aparatele mele”</u>	690
7.3.1	<u>Adăugați aparatul compatibil EGC</u>	691
7.3.2	<u>Adăugarea aparatului cu emițător portabil</u>	692
7.3.3	<u>Filtru ProfiClear Premium – Upgradare la EGC</u>	693
7.3.4	<u>Înlăturarea aparatului</u>	695
7.4	<u>Ecran „Settings”</u>	696
7.4.1	<u>Realizați conexiunea la router prin WPS (router/mod Cloud)</u>	698
7.4.2	<u>Realizați conexiunea cu router-ul WIFI(router/mod Cloud)</u>	698
7.4.3	<u>Modificare nume rețea</u>	699
7.4.4	<u>Modificare parolă WIFI</u>	699
7.4.5	<u>Activare conectare Cloud</u>	700
7.4.6	<u>Modificare nume rețea</u>	701
7.4.7	<u>Actualizare oră a sistemului</u>	701
7.4.8	<u>Actualizați Firmware</u>	702
7.4.9	<u>Afișarea informațiilor despre aparat</u>	702
7.4.10	<u>Resetarea setărilor de rețea</u>	703
7.4.11	<u>Refacerea setărilor din fabrică</u>	703

<u>8</u>	<u>Resetarea defectiunii</u>	<u>704</u>
8.1	<u>Tabel defectiuni</u>	<u>704</u>
8.2	<u>Pornire manuală a modului Firmware-update</u>	<u>705</u>
<u>9</u>	<u>Curățarea și întreținerea</u>	<u>706</u>
9.1	<u>Curățați aparatul</u>	<u>706</u>
9.2	<u>Înlocuiți siguranța</u>	<u>706</u>
<u>10</u>	<u>Consumabile</u>	<u>706</u>
<u>11</u>	<u>Piese de schimb</u>	<u>706</u>
<u>12</u>	<u>Îndepărtarea deșeurilor</u>	<u>706</u>
	<u>Date tehnice</u>	<u>863</u>
	<u>Simbolurile de pe aparat</u>	<u>865</u>

1 Indicații privind aceste instrucțiuni de utilizare

Bun venit la OASE Living Water. Ați făcut o alegere excelentă InScenio FM-Master EGC cumpărând produsul. Înainte de prima folosire a aparatului, citiți cu atenție manualul și familiarizați-vă cu aparatul. Toate lucrările la și cu acest aparat pot fi efectuate numai conform manualul de față.

Respectarea indicațiilor privind securitatea este obligatorie, în scopul unei utilizări corecte și sigure.

Păstrați cu grijă acest manual. În cazul schimbării proprietarului, vă rugăm să dați acest manual mai departe.

1.1 Indicații de avertizare din prezentele instrucțiuni

Indicațiile de avertizare din acest manual sunt clasificate prin cuvinte semnal care afișează gradul de periculozitate.



AVERTIZARE

- Desemnează o situație potențial periculoasă.
- În cazul nerespectării pot urma accidente mortale sau vătămări dintre cele mai grave.



INDICAȚIE

Informații care servesc la o înțelegere mai bună sau la prevenirea posibilelor prejudicii materiale sau asupra mediului.

1.1.1 Referințe din prezentele instrucțiuni

- A Referire la o figură, de. ex. figura A.
- Referire la un alt capitol.

2 Indicații de securitate

2.1 Instalație electrică conform normelor

- Instalațiile electrice trebuie să respecte normele firmelor naționale de montaj, lucrările fiind efectuate numai de către un electrician specializat.
- O persoană este considerată electrician specializat în cazul în care, ca urmare a instruirii de specialitate, a cunoștințelor și a experiențelor are capacitatea și dreptul să aprecieze și să efectueze lucrările care îi sunt încredințate. Lucrările efectuate în calitate de specialist includ și identificarea pericolelor posibile și respectarea normelor, prevederilor și dispozițiilor regionale și naționale.
- Pentru întrebări și probleme, vă rugăm să vă adresați unui electrician specializat.
- Protejați conectorii împotriva umidității.

2.2 Funcționare sigură

- Se recomandă exploatarea cu capota de protecție pusă. Astfel, aparatul este protejat în plus și împotriva intemperierilor.
- După utilizare, separați de la InScenio FM-Master EGC aparatele conectate care ar putea cauza pericole, pentru a preveni pornirea neintenționată a acestora. De exemplu:
 - Aparate care emană căldură.
 - Aparate cu părți expuse, mobile care cauzează răniri, precum cuțițe sau ferăstraie electrice.
- Nu utilizați InScenio FM-Master EGC împreună cu aparatele medicale.
- Nu purtați sau nu trageți aparatul prin prindere de cablul electric.
- Pozați cablurile protejate împotriva deteriorărilor și aveți grijă ca nimeni să nu cadă peste acestea.
- Nu utilizați prize multiple.
- Efectuați la aparat numai lucrările care sunt descrise în aceste instrucțiuni. În cazul în care problemele nu pot fi soluționate, adresați-vă unui punct de service autorizat sau, în caz de incertitudine, producătorului.
- Nu efectuați niciodată modificări tehnice asupra aparatului.
- Utilizați pentru acest aparat numai piese de schimb și accesorii originale.

3 Conținutul livrării

<input type="checkbox"/> A	Cantitate	Descriere
1	1	InScenio FM-Master EGC
2	1	Carcasă de protecție
3	1	Pilon pentru pământ
4	1	Antenă WIFI
5	1	Știft service, pentru resetarea la reglajul din fabricație
6	1	Rezistență terminală pentru rețeaua EGC

4 Descrierea produsului

InScenio FM-Master EGC este un controler de dispozitiv cu o rețea locală fără fir (WIFI). Aparatele conectate sunt comandate prin intermediul Smartphone-ului sau unei tablete, prin aplicația OASE Easy Control.

Proprietăți:

- Patru prize comutabile, dintre care una este reglabilă.
- Fiecare priză cu contor temporizat integrat poate fi comandată timp de 24 de ore.
- Pot fi integrate până la 10 aparate OASE cu emițător portbil și pot fi comandate prin aplicație.
- Posibilitatea de conectare pentru dispozitive compatibile EGC.
 - Easy Garden Control System (EGC) oferă în grădină și la iaz posibilități de comandă confortabile și garantează confort ridicat și siguranță.
 - Informații referitoare la EGC și la opțiunile acestuia sunt disponibile la www.oase-livingwater.com/egc-start.
- Cu InScenio FM-Master EGC Cloud dispozitivele compatibile cu EGC pot fi controlate de oriunde prin intermediul portalului web OASE. Portalul web este disponibil la <https://egccloud.oase-livingwater.com>.
- Capacul de protecție împotriva ploii asigură utilizarea pe tot anul.

4.1 Utilizarea în conformitate cu destinația

Utilizați InScenio FM-Master EGC exclusiv după cum urmează:

- Funcționare numai ca distribuitor de alimentare electrică pentru produse OASE adecvate.
- Funcționare numai la temperaturi ambiante de -20 °C ... +45 °C.
- Operarea cu respectarea datelor tehnice.

Pentru InScenio FM-Master EGC sunt valabile următoarele restricții:

- Nu racordați aparate de la care pot apărea pericole pentru persoane sau lucruri și care trebuie deconectate în caz de urgență.
- A nu se utiliza în sau sub apă.

5 Amplasarea și racordarea



AVERTIZARE

Tensiunea electrică poate duce la accidente mortale sau la vătămări grave.

- Instalați aparatul într-un loc ferit de inundații, la o distanță de cel puțin 2 m față de apă.
- Exploatați aparatul cu capota de protecție.

5.1 Racordarea antenei

Procedați după cum urmează:

C

1. Scoateți dopul și strângeți antena.
2. Aliniați antena.

5.2 Configurare InScenio FM-Master EGC

Procedați după cum urmează:

B

- Montați aparatul la o distanță de minim 2 m de marginea iazului.
- Aparatul nu trebuie expus la razele directe ale soarelui.

D

1. Introduceți pilonul pentru pământ până la aprox. ¼ din lungimea sa în pământ.
2. Împingeți aparatul pe pilonul pentru pământ.
3. Introduceți pilonul pentru pământ cu aparatul cu toată lungimea sa în pământ.
4. Verificați stabilitatea.

5.3 Racordarea alimentării cu curent

Procedați după cum urmează:

E

Variantă de aparat cu fișă de rețea:

- Împingeți cuplajul cablului de rețea pe ștecărul aparatului.

F

Variantă de aparat cu cablu de rețea:

- Racordați aparatul la rețeaua electrică.
 - Numai un electrician poate efectua lucrările la rețeaua electrică.
 - Respectați alocarea contactelor de pe banda de pe cablul de rețea.
 - Montați firele numai cu manșoane.

5.4 Racordarea aparatului EGC

Important pentru o legătură sigură și o rețea EGC fără defecțiuni este fixarea corectă a conectorului. Pentru racordare este necesar cablul de legătură EGC.

- Cablul de legătură EGC este disponibil ca accesoriu în lungimile 2,5 m (47038), 5 m (47039) și 10 m (47040).

Procedați după cum urmează:

G, H

1. Îndepărtați rezistența terminală de la aparat.
2. Cuplați conectorul și asigurați-l cu cele două șuruburi (max. 2.0 Nm).
 - Garnitura din cauciuc trebuie să fie curată și să se potrivească perfect.
 - Înclocuiți garnitura din cauciuc deteriorată.
3. La ultimul aparat din rețeaua EGC îndepărtați capacul de protecție EGC-OUT, cuplați rezistența finală și asigurați-o cu cele două șuruburi (max. 2.0 Nm).
 - La ultimul aparat din rețeaua EGC nu este legat la EGC-OUT niciun cablu de legătură EGC. Pe acest EGC-OUT trebuie să fie cuplată rezistența finală, astfel încât rețeaua EGC să fie încheiată corect.
 - Rezistența finală aparține pachetului de livrare a InScenio FM-Master EGC.

5.5 Conectați echipamentele la distribuitorul de energie electrică

- Conectați un singur aparat la o priză.
- Nu racordați unități de comandă InScenio sau prize multiple cu amplasament variabil la aparat.

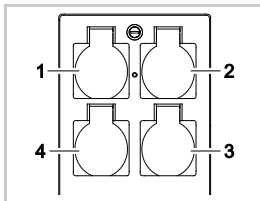

- 1 Priză 1, conectabilă (max. 10 A/2000 W)
- 2 Priză 2, conectabilă (max. 10 A/2000 W)
- 3 Priză 3, conectabilă (max. 10 A/2000 W)
- 4 Priză 4, conectabilă și cu posibilitate de reglare a intensității (40 W...320 W)

Indicație: Nu depășiți sarcina totală a aparatului de 16 A/3600 W!

Procedați după cum urmează:

1. Selectați priza adecvată (vezi imaginea de sus) și introduceți fișa de rețea a aparatului în priză.
 - Verificați, dacă este admisă conectarea aparatului la această priză. În acest scop, citiți instrucțiunile de utilizare ale aparatului care trebuie conectat.
 - Echipamentele alimentare cu energie electrică prin intermediul unui transformator nu pot fi conectate la prizele cu intensitate reglabilă.
 - Echipamentele EGC nu pot fi conectate la o priză cu intensitate reglabilă, în caz contrar acestea vor fi deteriorate.

I

2. Așezați capacul de protecție.

6 Punerea în funcțiune

Operarea se realizează prin intermediul aplicației OASE „Easy Control” de pe smartphone/tabletă. Punerea în funcțiune se efectuează în această ordine:

1. Instalați aplicația Easy Control. (→ Instalați aplicația „OASE Easy Control”)
2. Conectați InScenio FM-Master EGC la rețeaua electrică.
3. Realizați conexiunea WIFI.

Smartphone-ul/tableta se pot conecta în două moduri (WIFI) cu InScenio FM-Master EGC :

- Smartphone-ul/tableta și InScenio FM-Master EGC sunt conectate prin intermediul unui router WIFI. (→ Realizați conexiunea cu router-ul WIFI (router/mod Cloud))
- Smartphone-ul/tableta și InScenio FM-Master EGC sunt interconectate direct. (→ Realizarea conexiunii directe WIFI (Mod punct de acces))



INDICAȚIE

LED-ul de pe InScenio FM-Master EGC indică respectivul regim de funcționare.

6.1 Afișarea regimului de funcționare

A

LED-ul de pe dispozitiv indică starea de funcționare a InScenio FM-Master EGC.

- Asistență în caz de defecțiuni sau comportament incorect: (→ Tabel defecțiuni)

Culoare LED	Stare LED	Descriere
–	Stins	InScenio FM-Master EGC este deconectat
Verde	Luminează	InScenio FM-Master EGC este pregătit pentru funcționare și în modul punct de acces
	Se aprinde intermitent repede	WPS este activat, InScenio FM-Master EGC așteaptă datele de acces ale routerului
	Clipsește rar (2 secunde aprins, 1 secundă stins)	InScenio FM-Master EGC este pregătit pentru funcționare și conectat la router
Galben	Luminează	InScenio FM-Master EGC pornește sau se află în modul Actualizare
	Se aprinde intermitent repede	Se efectuează actualizarea firmware
	Clipsește rar (2 secunde aprins, 1 secundă stins)	InScenio FM-Master EGC caută conexiunea cu routerul
Roșu	Clipsește	Eroare Remediere: <ul style="list-style-type: none"> • Separați alimentarea cu curent, așteptați 10 secunde, refaceți alimentarea cu curent • InScenio FM-Master EGC resetați la setările din fabrică (→ Refacerea setărilor din fabrică) • Efectuați actualizarea firmware (→ Actualizați Firmware)

6.2 Instalați aplicația „OASE Easy Control”

iOS

Android

Procedați după cum urmează:



1. Deschideți Google Play sau App Store.

2. Căutați și instalați aplicația „OASE Easy Control”.
 - Urmați instrucțiunile pe parcursul instalării.
3. Confirmați interogările privind accesul la datele interne ale aparatului.
 - Dacă accesul este permis, se pot crea fotografii individuale ale produsului pentru notația prizelor.
 - Interogarea se realizează pe parcursul instalării (Android) sau la executarea aplicației (iOS).

După instalarea în mod reușit, aplicația este afișată pe display.

6.3 Realizați conexiunea cu router-ul WIFI(router/mod Cloud)

Condiția necesară:

- Raza de acțiune WIFI între router și InScenio FM-Master EGC nu este mai mare de 80 m, în condiții de lipsă a surselor perturbatoare și de vizibilitate liberă.
- Compatibilitate cu următoarele standarde WIFI:
 - InScenio FM-Master EGC: 802.11b
 - InScenio FM-Master EGC: 802.11n+g+b

6.3.1 Metode diferite pentru stabilirea conexiunii WIFI

Conexiunea se poate realiza prin intermediul a trei metode diferite:

- Conectarea via WPS, prin intermediul apăsării butonului
- Conectarea via WPS, prin intermediul aplicației „Oase FM-Master” (→ Realizați conexiunea la router prin WPS (router/mod Cloud))
- Conectarea manuală, prin intermediul aplicației „Oase FM-Master” (→ Realizați conexiunea cu router-ul WIFI(router/mod Cloud))

6.3.2 Realizați conexiunea la router prin WPS (router/mod Cloud)

Procedați după cum urmează:

Pe router:

1. Apăsați tasta WPS de pe router, pentru a activa WPS.
 - Respectați indicațiile din manualul de utilizare a router-ului.
 - WPS este activ numai un timp limitat. În acest timp, activați WPS pe InScenio FM-Master EGC.

J

Pe InScenio FM-Master EGC:

2. Introduceți știftul service în deschizătura dintre cele două prize de sus până când se face simțită o rezistență. Tasta service este atinsă.
3. Pentru a activa WPS, apăsați scurt tasta service (max. 2 secunde).
 - LED-ul este aprins în lumină verde și clipește des.
 - WPS rămâne activ 2 minute.
 - Conexiunea este realizată, dacă LED-ul clipește rar, în lumină verde (2 secunde aprins, 1 secundă stins).

Pe Smartphone/tabletă:

4. Realizați conexiunea cu router-ul WIFI.
5. Porniți aplicația „OASE Easy Control”.
 - InScenio FM-Master EGC poate fi controlat acum prin intermediul aplicației „OASE Easy Control”.
 - Când se stabilește prima conexiune cu InScenio FM-Master EGC, trebuie să fie setată o parolă pentru dispozitiv, pentru a proteja InScenio FM-Master EGC de acces neautorizat.
 - Rețineți parola dispozitivului, deoarece este, de asemenea, necesar să o adăugați la InScenio FM-Master EGC OASE-Cloud. (→ Modificare nume rețea)

6.4 Realizarea conexiunii directe WIFI (Mod punct de acces)

Condiția necesară:

- Raza de acțiune WIFI între router și InScenio FM-Master EGC nu este mai mare de 80 m, în condiții de lipsă a surselor perturbatoare și de vizibilitate liberă.
- Compatibilitate cu următoarele standarde WIFI:
 - InScenio FM-Master EGC: 802.11b
 - InScenio FM-Master EGC: 802.11n+g+b
- Numele rețelei (SSID) ① și parola WIFI ② se află pe eticheta adezivă lângă plăcuța de fabricație la InScenio FM-Master EGC.
- Legătura este codată și asigurată printr-o parolă.
 - Recomandare: Modificați parola la prima punere în funcțiune, pentru a evita accesul neautorizat la InScenio FM-Master EGC.
- Ultimele șase caractere de la numele rețelei (SSID) „Oase FM-Master <xxxxxx>” sunt specifice aparatului și prestabilite fix.
- InScenio FM-Master EGC are de la setarea din fabrică parola „oase1234”.



Simbolurile utilizate pot diferi de simbolurile de pe Smartphone/tabletă.

IOS

Android

Procedați după cum urmează:

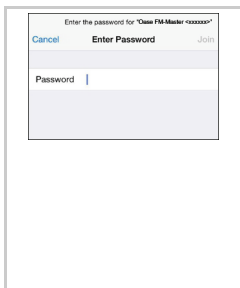

1. Deschideți setările.

2. Selectați și activați WIFI.

3. Selectați din lista de rețele „Oase FM-Master <xxxxxx>”.

4. Introduceți parola WIFI și selectați „Realizare legătură”.

- Se stabilește legătura la InScenio FM-Master EGC .
- În cazul stabilirii cu succes a legăturii, sub numele rețelei va fi afișat „Legătură stabilită” (Android) sau un „✓” (iOS).
- Celelalte legături WIFI sunt dezactivate.

5. Porniți aplicația Oase„FM-Master”.

- Aplicația selectează automat limba sistemului de operare. Dacă aplicația nu acceptă limba, se setează limba engleză.
- Când se stabilește prima conexiune cu InScenio FM-Master EGC, trebuie să fie setată o parolă pentru dispozitiv, pentru a proteja InScenio FM-Master EGC de acces neautorizat.
- Reineți parola dispozitivului, deoarece este, de asemenea, necesar să o adăugați la InScenio FM-Master EGC OASE-Cloud. (→ Modificare nume rețea)

7 Modalitatea de operare

7.1 Ecran „Home”











Ecranul "Home"

De la ecranul „Home” se operează aparatele conectate. Glisați pe ecran spre dreapta sau stânga pentru a selecta un aparat conectat.



FMR0035

- 1
 - 
 - Conectare/deconectare priză
 - Atingeți simbolul, pentru a conecta sau a deconecta priza.
 - Adăugare fotografie la simbolul (→ Adaptarea simbolului pentru priză)
- 2
 - 
 - Activare/dezactivare timer
 - Atingeți simbolul, pentru a activa sau dezactiva timerelor pentru cele patru prize.
- 3
 - ○ ○ ○ ○ Numărul de aparate adăugate.
 - Glisați pe ecran spre dreapta sau stânga pentru a selecta un aparat.
- 4
 - 
 - Ecran „Home”
 - Atingeți simbolul pentru a alege ecranul.
 - De la acest ecran se operează aparatele conectate.
 - 
 - Ecran „Timer”
 - Atingeți simbolul pentru a alege ecranul.
 - Comandați prizele cu timerelor integrate pe o durată de 24 de ore.
 - 
 - Ecran „Aparatele mele”
 - Atingeți simbolul pentru a alege ecranul.
 - Adăugați și configurați aparatele OASE cu telecomandă.
 - 
 - Ecran „Settings”
 - Atingeți simbolul pentru a alege ecranul.
 - Afișați informațiile despre aparat.
 - Realizați conexiunea cu aparatul, direct (Access Point) sau prin intermediul unui router WIFI (router).
 - Modificați numele rețelei (SSID) și parola.
 - Actualizați firmware.

- 5  Stare legătură WIFI
- ONLINE: Smartphone-ul/tableta este conectată cu InScenio FM-Master EGC.
 - OFFLINE: Smartphone-ul/tableta nu este conectată cu InScenio FM-Master EGC.
- 6 15:51 Ora sistemului InScenio FM-Master EGC
- Ora sistemului se poate actualiza după ora aparatului de operare. (→ Actualizare oră a sistemului)
- 7  Reglați intensitatea aparatului conectat la priza din stânga jos
- Atingeți butonul cursorului și împingeți pentru a regla intensitatea aparatului conectat.
 - Atingeți vârful săgeților pentru a regla treptat intensitatea aparatului conectat.
 - Funcție disponibilă pentru aparatele OASE cu posibilitate de reglare a intensității.

7.1.1 Adaptarea simbolului pentru priză



Ecranul "Home"

Simbolurile pentru comutarea prizelor pot fi configurate individual cu fotografii.



FMR0036

- 1 Simbol pentru comutarea prizei

iOS

Procedați după cum urmează:

1. Atingeți simbolul și țineți apăsat 2 secunde.
 - Se deschide un câmp de dialog pentru selectare.
2. Alegeți fotografia din bibliotecă, înregistrați cu camera integrată sau înlăturați.

Android

Procedați după cum urmează:

1. Atingeți simbolul și țineți apăsat 2 secunde.
 - Se deschide un câmp de dialog pentru selectarea camerei.
2. Înregistrați obiectul dorit cu camera integrată.
 - Fotografia va fi inserată automat în simbol.

7.1.2 Operarea aparatului cu emițător portabil



Ecranul "Home"

La aparatele cu emițător portabil, emițătorul portabil este virtualizat pe ecran. Funcțiile și confortul de operare sunt identice.

Numele produsului OASE este afișat pe ecran în stânga sus. Aparatul adăugat poate fi marcat univoc cu un nume individual.



FMR0020

1 Emițător portabil virtual

- Emițătorul portabil virtual este identic cu emițătorul portabil fizic.
- Un aparat adăugat poate avea alocate mai multe emițătoare portabile virtuale sau fizice.
- Mai multe aparate identice pot fi operate în comun cu un emițător portabil virtual. În acest sens, emițătorul portabil virtual trebuie memorizat la fiecare aparat.

Memorizarea emițătorului portabil virtual este descrisă în manualul de utilizare a aparatului adăugat.

Procedați după cum urmează:

1. Atingeți, respectiv atingeți și țineți apăsată tasta emițătorului portabil virtual.
 - Un LED roșu semnalizează că funcția se execută.
 - Funcția tastelor este descrisă în manualul de utilizare a aparatului adăugat.

7.1.3 Operați pompa prin intermediul EGC



Ecran "Home"

Numele produsului OASE este afișat pe ecran în stânga sus. Aparatul adăugat poate fi marcat univoc cu un nume individual.



FMR0037

- 1 Plăci pentru operarea și afișarea valorilor efective.
- 2 Conectare sau deconectare aparat.
 - Atingeți simbolul tactil „In” pentru a conecta aparatul.
 - Atingeți simbolul tactil „Out” pentru a deconecta aparatul.
- 3 Stare de afișare a conexiunii EGC
 - Indicatorul de stare este aprins verde:
 - Conexiunea între aparatul EGC și InScenio FM-Master EGC este activă.
 - Indicatorul de stare este aprins gri și imaginea produsului este gri:
 - Nu există conexiune între aparatul EGC și InScenio FM-Master EGC. (→ Resetarea defecțiunii)

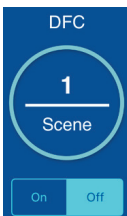

DFC Dynamic Function Control (DFC)

Disponibil doar la pompele care suportă funcția. Funcția DFC este descrisă în manualul de utilizare a pompei.

Procedați după cum urmează:

1. Atingeți „In”, respectiv „Out” pentru a conecta, respectiv a deconecta funcția DFC.
 - Când funcția DFC este conectată, se afișează Scene actuală.
2. Pentru a schimba Scene, atingeți numărul Scene și țineți 2 secunde.
 - Se deschide un câmp de dialog.
 - Există diferite Scene disponibile pentru selectare.
3. Selectați Scene dorit.
4. Atingeți „OK”, pentru a prelua setările.
 - Numărul Scene este afișat pe placă.
5. Pentru a întrerupe procesul, apăsați pe „Stop”.



Seasonal Flow Control (SFC)

Disponibil doar la pompele care suportă funcția. Funcția SFC este descrisă în manualul de utilizare a pompei.

- Atingeți „In”, respectiv „Out” pentru a conecta, respectiv a deconecta funcția SFC.
 - Când funcția SFC este conectată, se afișează modul curent.
- Pompa alternează singură între trei moduri. Prin aceasta pompa se adaptează la ecologia iazului.
 - Min: Exploatare de iarnă, capacitate de pompare redusă.
 - Med: Perioade de tranziție, capacitate de pompare medie.
 - Max: Exploatare de vară, capacitate de pompare ridicată.



Reglarea capacității de pompare

Dacă funcția DFC sau SFC este conectată, nu este posibilă nicio reglare. Placa este gri.

Procedați după cum urmează:

- Atingeți și împingeți butonul cursorului pentru a regla capacitatea pompei.
 - Capacitatea reglată este afișată în %.
 - 0 %: Pompa funcționează în ralanti.
 - 100 %: Capacitatea maximă a pompei.

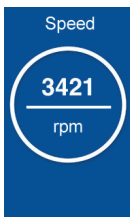

Turația pompei

- Afișarea turației actuale în rotații/minut



Durata de funcționare a pompei

- Afișarea duratei totale de funcționare în ore.

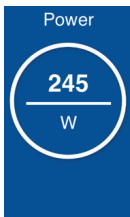

Puterea actuală consumată de pompă

- Afișarea puterii consumate actuale în wați.

7.1.4 Operați pompa prin intermediul aparatelor EGC ProfiClear



Ecranul "Home"

Numele produsului OASE este afișat pe ecran în stânga sus. Aparatul adăugat poate fi marcat univoc cu un nume individual.



FMR0039

- 1 Plăci pentru operarea și afișarea valorilor efective.
 - Glisați vertical peste plăci pentru a afișa alte plăci.
- 2 Conectare sau deconectare aparat.
 - Atingeți simbolul tactil „In” pentru a conecta aparatul.
 - Atingeți simbolul tactil „Out” pentru a deconecta aparatul.
- 3 Stare de afișare a conexiunii EGC
 - Indicatorul de stare este aprins verde:
 - Conexiunea între aparatul EGC și InScenio FM-Master EGC este activă.
 - Indicatorul de stare este aprins gri și imaginea produsului este gri:
 - Nu există conexiune între aparatul EGC și InScenio FM-Master EGC. (→ Resetarea defecțiunii)
- 4 Afișarea mesajelor-sistem
 - Afișează ultimul mesaj de sistem care a avut loc.
 - Atingeți și mențineți apăsat 1 secundă mesajul de sistem timp de o secundă pentru a afișa și reseta toate mesajele de sistem.
 - Se deschide o casetă de dialog și se afișează toate mesajele de sistem care au apărut.
 - După ce cauza a fost eliminată, mesajele de sistem sunt închise automat sau confirmate prin caseta de dialog.
 - Manualul de utilizare al dispozitivului ProfiClear conține descrieri detaliate ale posibilelor cauze și soluții.

Water temp.



Temperatura actuală a apei în °C

- Numai afișare.

Cleanings

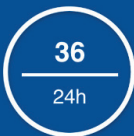

Numărul proceselor de curățare în ultimele 24 de ore

- Se afișează suma proceselor de curățare automate și dependente de timp.
- Valoarea este salvată în comanda filtrelor.

INDICAȚIE :

Autocontrolul sistemului de filtrare monitorizează curățarea automată. Testul se efectuează continuu într-un ciclu de 2 x 24 de ore. Testul este activ numai la o temperatură a apei >12 °C. Datorită testului, pot fi afișate valori foarte diferite.

Primul ciclu de 24 de ore

- Dacă se detectează cel puțin o operație de curățare automată, ciclul se repetă după expirare.
- Dacă nu este detectat niciun proces automat de curățare, cel de-al doilea ciclu de 24 de ore începe după terminarea ciclului.

Al doilea ciclu de 24 de ore

Curățarea dependentă de timp este dezactivată. Aceasta reduce numărul de operații de curățare.

- Dacă se detectează cel puțin un proces de curățare automată, primul ciclu de 24 de ore începe din nou după terminarea ciclului.
- Dacă nu este detectată nici o operație de curățare automată, mesajul de sistem E-22 este declanșat după terminarea ciclului. Curățarea dependentă de timp reîncepe.
 - Dacă se efectuează un proces de curățare automată, primul ciclu de 24 de ore începe din nou. Mesajul de sistem E-22 este resetat automat.

Cleanings

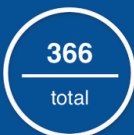

Numărul total de procese de curățare

- Se afișează suma proceselor de curățare automate, manuale și dependente de timp.
- Valoarea este salvată în comanda filtrelor.

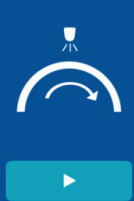

Man. Cleaning



Curățare manuală

Proces de curățare declanșat manual

Procedați după cum urmează:

1. Atingeți  pentru pornirea procesului
 - Orice proces de curățare activ (automat, dependent de timp sau manual) este oprit.
2. Pentru a întrerupe procesul, apăsați iar pe .

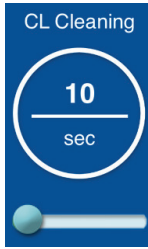

Timp de curățare „Cleaning” (CL)

Setarea schimbă durata procesului de curățare. Este necesar un timp de curățare mai mare dacă fracția de impurități nu curge fără frecare. Acesta poate fi necesar, de exemplu, atunci când se montează conducte de evacuare foarte lungi sau întortocheate sau dacă se acumulează deosebit de multe impurități aderente (de ex. în perioadele de depunere a icrelor).

- O perioadă de curățare prelungită crește consumul de apă. De regulă, este suficientă setarea de bază de 10 s (corespunde aproximativ unei rotații a tamburului de $7/8$).

Procedați după cum urmează:

- Atingeți și împingeți butonul cursorului pentru a regla timpul.
 - Domeniu reglabil: 10 – 30 s.



Timp de curățare prelungit „Extra Cleaning” (EC)

Perioada de curățare prelungită, după fiecare 20. Circulația de curățare previne depuneri mai grosiere în jgheabul pentru impurități sau în sistemul de conducte. Astfel, sistemul de conducte este spălat la intervale regulate.

În cazul în care impuritățile au o compoziție nefavorabilă, producând depuneri, conducta poate fi spălată suplimentar cu apă prin prelungirea timpului de curățare.

Procedați după cum urmează:

- Atingeți și împingeți butonul cursorului pentru a regla timpul.
 - Domeniu reglabil: 10 – 60 s.



Curățare dependentă de timp „Intervall” (In)

În afară de curățarea automată, se poate seta suplimentar o curățare dependentă de timp. Această funcție este utilă în special în cazul iazurilor cu pești. Astfel, chiar în cazul unei fracții reduse de impurități, se asigură că excrementele prezente sunt preluate întotdeauna în circuitul de apă înainte de a se elibera nutrienții.

Curățarea dependentă de timp nu are nicio influență asupra curățării automate, care începe la un nivel prea redus de apă. După fiecare curățare automată se resetează intervalul de timp iar timpul pornește din nou de la zero.

Procedați după cum urmează:

- Atingeți și împingeți butonul cursorului pentru a regla timpul.
 - Domeniu reglabil: 0; 3 – 60 min.
 - 0 minute Funcția este dezactivată
 - Setare de bază: 20 de minute (setarea optimă pentru majoritatea cazurilor).

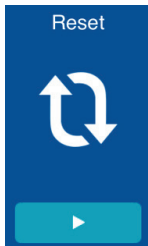

Setări de bază

Sistemul de comandă este resetat la setările de bază.

- Toate valorile setate individual vor fi suprascrise!
- Se setează următoarele valori:
 - Timp de curățare CL: 10 s
 - Timp de curățare prelungită EC: 20 s
 - Interval de curățare dependentă de timp In: 20 min

7.1.5 Operați aparatele ProfiLux prin intermediul EGC



Ecranul "Home"

Numele produsului OASE este afișat pe ecran în stânga sus. Aparatul adăugat poate fi marcat univoc cu un nume individual.



FMR0054

- Plăci pentru operarea și afișarea valorilor efective.
 - Glisați vertical peste plăci pentru a afișa alte plăci.
- Conectare sau deconectare aparat.
 - Atingeți simbolul tactil „In” pentru a conecta aparatul.
 - Atingeți simbolul tactil „Out” pentru a deconecta aparatul.



Reglarea luminozității
Luminozitatea este setată pentru toate proiectoarele cu leduri. O setare separată nu este posibilă.

Procedați după cum urmează:

- Atingeți și împingeți butonul cursorului pentru a regla luminozitatea.
 - Luminozitatea reglată este afișată în %.
 - 0 %: Proiectoarele cu leduri stinse. 100 %: Luminozitate max.



Reglare Show

Funcția Show conține mai multe Scenen cu diferite coreografii luminoase. Funcția Show este setată pentru toate proiectoarele cu leduri. O setare separată nu este posibilă.

Procedați după cum urmează:

1. Atingeți „In”, respectiv „Out” pentru a conecta, respectiv a deconecta funcția Show.
 - Când funcția Show este conectată, se afișează Scene actuală.
2. Pentru a schimba Scene, atingeți numărul Scene și țineți 2 secunde.
 - Se deschide un câmp de dialog.
 - Există diferite Scene disponibile pentru selectare.
3. Selectați Scene dorit.
4. Atingeți „OK”, pentru a prelua setările.
 - Numărul Scene este afișat pe placă.
5. Pentru a întrerupe procesul, apăsați pe „Stop”.



Reglare culoare

Culoarea este setată pentru toate proiectoarele cu leduri. O setare separată nu este posibilă.

Procedați după cum urmează:

1. Atingeți cerul colorat și țineți apăsat 2 secunde.
 - Se deschide un câmp de dialog.
2. Apăsați culoarea dorită a unui inel colorat sau glisați peste inelele colorate pentru a selecta culoarea
 - Prin apăsarea cercului interior alb se selectează culoarea „alb”.
3. Atingeți „OK”, pentru a prelua setările.
4. Pentru a întrerupe procesul, apăsați pe „Stop”.

Select Color



Cancel

OK



Reglarea vitezei pentru Show

Se reglează viteza la care se desfășoară show-ul selectat. Show-ul se repetă continuu.

Procedați după cum urmează:

- Atingeți și împingeți butonul cursorului pentru a regla viteza.
 - Domeniu reglabil: 1 – 100.



7.2 Ecran „Timer”

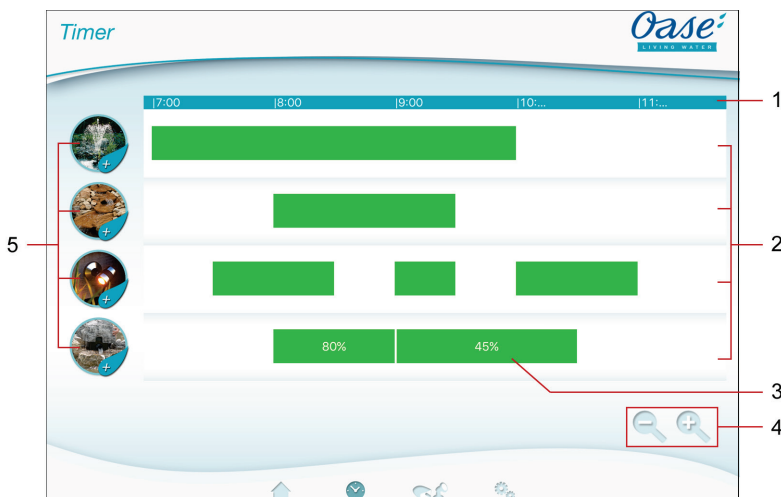

Ecran "Timer"



FMR0023

- 1 Scala de 24 de ore (ora 0:00 ... ora 24:00)
- 2 Axa de timp pentru reprezentarea timer-ului programat
 - Fiecărei prize îi este alocată o axă de timp.
 - Timer-ele programate sunt reprezentate ca bare verzi pe axa de timp.
 - Reprezentarea se adaptează prin mișcări de atingere în zona axelor de timp. Glisați spre dreapta sau stânga pentru a afișa alte ore. Glisați depărtând degetele pentru a extinde axele de timp. Glisați strângând degetele pentru a comprima axele de timp.
- 3 Timer programat
 - Bara verde arată intervalul de timp în care este conectată prize.
 - Timpul de conectare și timpul de deconectare se poate citi pe scala de 24 de ore.
 - La priza cu comutator de reglare a intensității luminii se afișează suplimentar valoarea procentuală setată pentru comutatorul de reglare a intensității luminii
- 4 Instrumente de ajutor la prelucrare pentru display-ul mic:
 -  Simbolul Touch
 - Comprimarea axelor de timp
 -  Simbolul Touch
 - Extinderea axelor de timp
- 5 Simbolul Touch al prizei
 - Atingeți simbolul Touch pentru a programa un nou timer..

7.2.1 Adăugare Timer



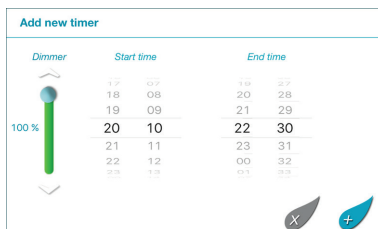

Ecran "Timer"



FMR0024

Procedați după cum urmează:

1. Atingeți simbolul Touch al prizei dorite sau atingeți și țineți apăsat pe zona liberă de pe axa de timp.
 - Este afișat un timer nou..
2. Glisați vertical peste roata cu cifre respectivă până se setează timpul de pornire și timpul de sfârșit dorit.
3. La priza cu comutator de reglare a intensității luminii se setează suplimentar o valoare procentuală.
4. Atingeți , pentru a adăuga timer-ul.
 - Timer-ul este afișat pe axa de timp.

Pentru a întrerupe procesul, apăsați pe .

7.2.2 Modificare/ștergere timer



Ecran "Timer"

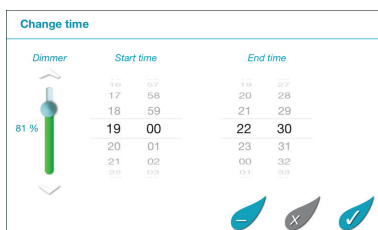



FMR0025

Modificare timer

Procedați după cum urmează:

1. Atingeți și rămâneți pe timer-ul dorit.
 - Timer-ul este afișat.
2. Glisați vertical peste roata cu cifre respectivă pentru a seta timpul de pornire și timpul de sfârșit dorit.
3. La priza cu comutator de reglare a intensității luminii, setați suplimentar valoarea procentuală dorită.
4. Pentru preluare setări:

5. Atingeți , pentru a prelua setările.
 - Timer-ul este afișat pe axa de timp.

Pentru a întrerupe procesul, apăsați pe .

Ștergere timer

Procedați după cum urmează:

1. Atingeți și rămâneți pe timer-ul dorit.
 - Timer-ul este afișat.
2. Atingeți , pentru a șterge timer-ul programat.
 - Se afișează o întrebare, dacă să se șteargă numai acest timer sau toate timer-ele programate ale prizei.
3. Atingeți comanda dorită.
 - Este șters timer-ul, respectiv toate timer-ele prizei.

7.3 Ecran „Aparatele mele”



Ecran "Aparatele mele"

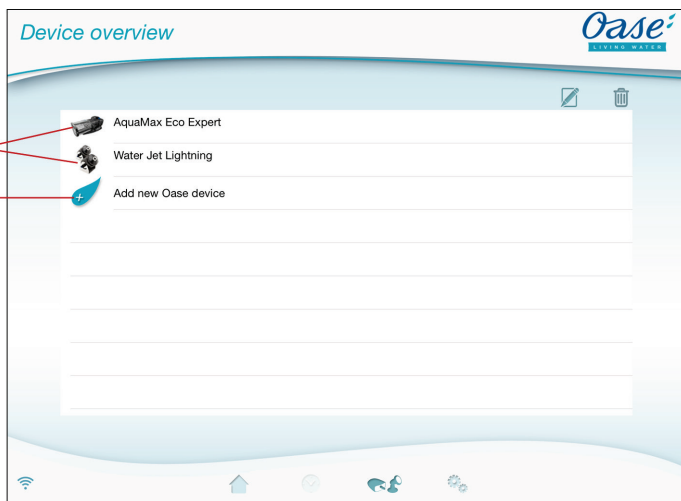

FMR0016

- 1 Aparate deja adăugate
- 2 Adăugare aparat nou



Adăugați denumire aparat

- Selectați aparatul și atingeți simbolul tactil.



Înlăturarea aparatului

- Selectați aparatul și atingeți simbolul tactil.





7.3.1 Adăugați aparatul compatibil EGC



Ecran "Aparatele mele"

La InScenio FM-Master EGC se pot adăuga maxim 10 aparate EGC sau aparate cu emițător manual.

Procedați după cum urmează:

1. Atingeți  pentru a deschide lista cu aparatele OASE disponibile.
 - La deschidere, InScenio FM-Master EGC caută automat aparatele EGC conectate. Aparatele EGC trebuie conectate corect în rețeaua EGC-și pornite pentru ca InScenio FM-Master EGC să poată găsi aparatele EGC. Aparatele găsite sunt marcate prin culori pe listă și sub denumirea produsului apare „Aparat găsit”.
 - EGC-aparatele activate se pot recunoaște prin sigla EGC (Easy Garden Control) în imaginea produsului.
 - Pentru o nouă căutare a aparatelor EGC conectate, atingeți .
2. Selectați în listă aparatul EGC dorit.
 - Se pot adăuga doar aparatele EGC pe care InScenio FM-Master EGC le-a găsit în rețeaua EGC.
 - Pentru informații privind aparatul, atingeți . Dacă următoarea interogare este confirmată cu „OK”, se deschide în browser pagina internet OASE cu informații despre produs.
3. Atingeți  pentru a adăuga aparatul.
 - Aparatul a fost adăugat în lista de aparate.
4. Pentru a da un nume aparatului adăugat, comutați la vederea de ansamblu a aparatului.
5. Atingeți aparatul dorit în vederea de ansamblu a aparatului și apăsați pe .
 - Se deschide un câmp de dialog.
6. Introduceți numele aparatului și confirmați cu „OK”.
 - Numele aparatului a fost atribuit.



INDICAȚIE

Dacă sunt disponibile mai multe aparate de un anumit tip, procesul trebuie repetat pentru fiecare aparat.

7.3.2 Adăugarea aparatului cu emițător portabil







Ecran "Aparatele mele"

La InScenio FM-Master EGC se pot adăuga maxim 10 aparate EGC sau aparate cu emițător manual.



iOS

Procedați după cum urmează:

- Atingeți  pentru a deschide lista cu aparatele OASE disponibile.
 - La deschidere, InScenio FM-Master EGC caută automat aparatele EGC conectate.
 - Aparatele cu emițător manual se pot recunoaște prin sigla emițător manual în imaginea produsului.
- Selecționați în listă aparatul cu emițător manual dorit.
 - Pentru informații privind aparatul, atingeți . Dacă următoarea întrebare este confirmată cu „OK”, se deschide în browser pagina internet OASE cu informații despre produs.
- Atingeți  pentru a adăuga aparatul.
 - Se afișează o întrebare referitoare la învățarea emițătorului manual.
- Acționați la aparat tasta pentru memorizare și confirmați apoi întrebarea cu „OK”.
 - Tasta pentru memorizare este descrisă în manualul de utilizare a aparatului.
 - Emițătorul portabil a fost memorizat.
 - Aparatul a fost adăugat în lista de aparate.
- Pentru a da un nume aparatului adăugat, comutați la vederea de ansamblu a aparatului.
- Atingeți aparatul dorit în vederea de ansamblu a aparatului și apăsați pe .
 - Se deschide un câmp de dialog.
- Introduceți numele aparatului și confirmați cu „OK”.
 - Numele aparatului a fost atribuit.

Android

Procedați după cum urmează:

- Atingeți  pentru a deschide lista cu aparatele OASE disponibile.
 - La deschidere, InScenio FM-Master EGC caută automat aparatele EGC conectate.
 - Aparatele cu emițător manual se pot recunoaște prin sigla emițător manual în imaginea produsului.
- Selecționați în listă aparatul cu emițător manual dorit.
 - Pentru informații privind aparatul, atingeți . Dacă următoarea întrebare este confirmată cu „OK”, se deschide în browser pagina internet OASE cu informații despre produs.
- Atingeți  pentru a adăuga aparatul.
- Confirmați întrebarea.
- Introduceți numele aparatului și confirmați cu „OK”.
 - Se afișează o întrebare referitoare la învățarea emițătorului manual.
- Acționați la aparat tasta pentru memorizare și confirmați apoi întrebarea cu „OK”.
 - Emițătorul portabil a fost memorizat.
 - Aparatul a fost adăugat în lista de aparate.
 - Numele aparatului a fost atribuit.



INDICAȚIE

În cazul unui emițător portabil virtual, numele aparatului poate conține și descrieri ale tastelor. Exemplu pentru un InScenio FM-Master 3:

- „Bioteich - 1:lumină 2:skimmer 3:cascadă”



INDICAȚIE

Emițătorul portabil virtual de pe ecranul "Home" poate fi memorizat și după adăugarea aparatului.

- Pentru memorizare acționați tasta corespunzătoare la emițătorul portabil virtual.
- Memorizarea emițătorului portabil virtual este descrisă în manualul de utilizare a aparatului adăugat.

7.3.3 Filtru ProfiClear Premium – Upgradare la EGC



Ecran "Aparatele mele"

Pentru a putea conecta filtrul ProfiClear Premium cu InScenio FM-Master EGC comanda EGC trebuie să fie compatibilă. În cazul unui filtru ProfiClear Premium mai vechi, compatibilitatea se poate realiza printr-o comandă de upgradare disponibile separat (cod comandă 47723).

Condiții pentru o conexiune între filtrul ProfiClear Premium și InScenio FM-Master EGC:



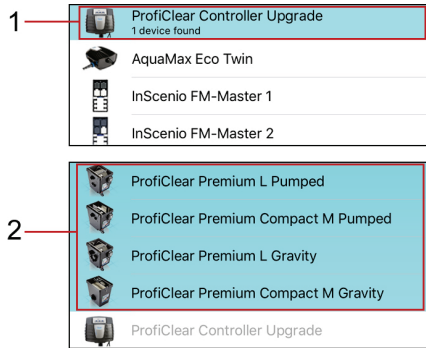



- Filtrul ProfiClear Premium este conectat corect la comandă cu EGC-Box.
- Comanda ProfiClear este conectată corect cu cablul de conectare EGC la InScenio FM-Master EGC.
- Comanda ProfiClear este cuplată (conexiunea la rețeaua electrică este realizată).



FMR0053

- 1 ProfiClear Controller Upgrade
 - În prima etapă se selectează și se adaugă ProfiClear Controller.
- 2 ProfiClear Premium Variante
 - În a doua etapă se selectează varianta ProfiClear Premium și se adaugă lista de aparate. Astfel, filtrul este învâțat automat de comandă.

Procedați după cum urmează:

1. Atingeți  pentru a deschide lista cu aparatele OASE disponibile.
 - La deschidere, InScenio FM-Master EGC caută automat aparatele EGCconectate. Aparatele EGCtrebuie conectate corect în rețeaua EGC-și pornite pentru ca InScenio FM-Master EGC să poată găsi aparatele EGC. Aparatele găsite sunt marcate prin culori pe listă și sub denumirea produsului apare „Aparat găsit”.
 - Pentru o nouă căutare a aparatelor EGC conectate, atingeți .
 - EGC-aparatele activate se pot recunoaște prin sigla EGC (Easy Garden Control) în imaginea produsului.
2. Selectați în listă aparatul ProfiClear Controller Upgrade dorit.
 - Se poate adăuga aparatul doar dacă InScenio FM-Master EGC a găsit aparatul în rețeaua EGC.
 - Pentru informații privind aparatul, atingeți . Dacă următoarea interogare este confirmată cu „OK”, se deschide în browser pagina internet OASE cu informații despre produs.
3. Atingeți  pentru a adăuga aparatul.
 - Un mesaj raportează că la ProfiClear Controller trebuie alocat în etapa următoare un filtru ProfiClear Premium.
4. Selectați în listă varianta ProfiClear Premium legată de ProfiClear Controller.
 - În listă, variantele ProfiClear Premium sunt marcate cu culori.
 - Pentru informații privind aparatul, atingeți . Dacă următoarea interogare este confirmată cu „OK”, se deschide în browser pagina internet OASE cu informații despre produs.
5. Atingeți  pentru a adăuga aparatul.
 - Filtrul ProfiClear Premium este învâțat și se adaugă lista de aparate.
6. Pentru a da un nume aparatului adăugat, comutați la vederea de ansamblu a aparatului.
7. Atingeți aparatul dorit în vederea de ansamblu a aparatului și apăsați pe .
 - Se deschide un câmp de dialog.
8. Introduceți numele aparatului și confirmați cu „OK”.
 - Numele aparatului a fost atribuit.

7.3.4 Înlăturarea aparatului



Ecran "Aparatele mele"

Varianta 1

Procedați după cum urmează:

1. Selectați în lista de aparate aparatul care trebuie șters.
2. Atingeți .
3. Confirmați interogarea următoare cu „OK”.
 - Aparatul a fost înlăturat.

Varianta 2

Procedați după cum urmează:

1. Atingeți rândul cu aparatul care trebuie șters, țineți apăsat și trageți spre stânga.



2. Atingeți "Ștergere".
 - Aparatul a fost înlăturat.



7.4 Ecran „Settings”



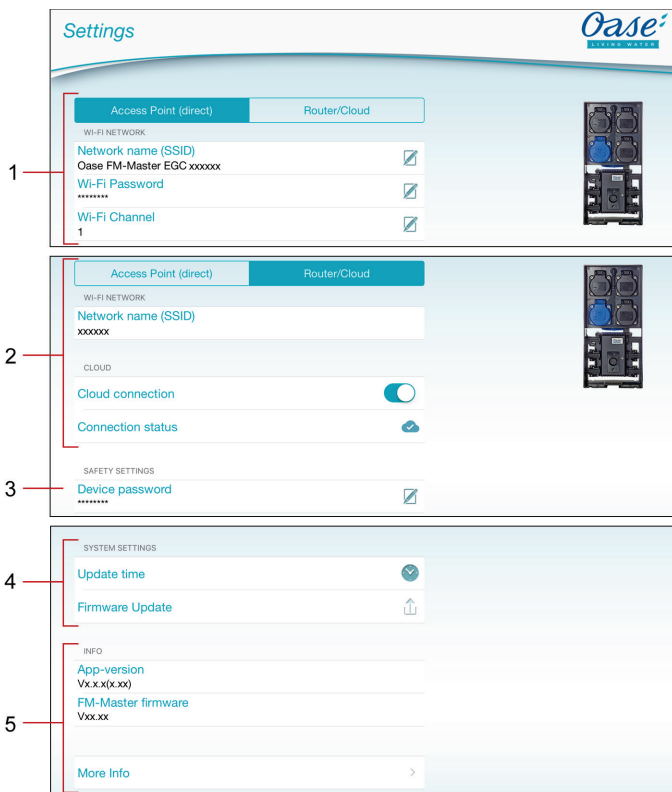





Ecran „Settings”



FMR0021

- 1 Prin intermediul suprafeței tactile **Access Point (direct)** se pornește InScenio FM-Master EGC , în modul Access-Point. În acest mod, Smartphone-ul/tableta sunt conectate prin intermediul WIFI „Oase FM-Master <xxxxxx>”, direct cu InScenio FM-Master EGC . (→ Realizarea conexiunii directe WIFI (Mod punct de acces))
 - Nume rețea (SSID)
 - Aparatul pune la dispoziție o rețea fără fir (WIFI), la numele de rețea specificat, cu care Smartphone-ul/tableta este conectată direct.
 - Numele rețelei de la setarea din fabrică se află la InScenio FM-Master EGC pe eticheta adezivă lângă plăcuța de fabricație. (→ Realizarea conexiunii directe WIFI (Mod punct de acces))
 - Prin intermediul simbolului Touch  se modifică numele rețelei. Ultimele șase caractere "xxxxxx" sunt specifice aparatului și sunt prestabilite fix. (→ Modificare nume rețea)
 - Parola WIFI
 - Parola „oase1234” a setărilor din fabrică este indicată pe InScenio FM-Master EGC , pe eticheta autocolantă de lângă plăcuța de tip. (→ Punerea în funcțiune)
 - Prin intermediul simbolului tactil  se modifică parola WIFI a conexiunii directe WIFI (Access Point). (→ Modificare parolă WIFI-)
 - Canal WIFI
 - În cazul în care canalul setat este ocupat de alți participanți la comunicație, există posibilitatea de a devia pe un alt canal.
 - Perturbațiile conexiunii WIFI pot fi eventual înlăturate prin selectarea unui alt canal.

- 2 Prin intermediul suprafeței tactile  se pornește InScenio FM-Master EGC , în modul Router/Cloud. În acest mod, InScenio FM-Master EGC este conectat cu un WIFI disponibil al unui router. Pentru operare, Smartphone-ul/tableta trebuie să fie conectată cu același WIFI.
 (→ Realizați conexiunea la router prin WPS (router/mod Cloud))
 (→ Realizați conexiunea cu router-ul WIFI(router/mod Cloud))
- Nume rețea (SSID)
 - Afișarea WIFI-ului cu care este conectat InScenio FM-Master EGC .
 - Conectare Cloud (→ Activare conectare Cloud)
 - Prin intermediul simbolului Touch  , InScenio FM-Master EGC este conectat sau deconectat de la Cloud-ul OASE.
 - Stare conexiune (→ Activare conectare Cloud)
 -  InScenio FM-Master EGC este conectată cu OASE-Cloud.
 -  InScenio FM-Master EGC Lipsă legătură la OASE-Cloud.
- 3 Parola aparatului
- Prin intermediul simbolului Touch  este alocată o nouă parolă pentru aparat. Pentru a schimba, trebuie să introduceți parola curentă a aparatului. (→ Modificare nume rețea)
- 4 Setările de sistem
- Cu simbolul Touch  se actualizează ora sistemului InScenio FM-Master EGC după ora aparatului de operare. (→ Actualizare oră a sistemului)
 - Prin intermediul simbolului Touch  se actualizează Firmware. (→ Actualizați Firmware)
 - Pentru a schimba, trebuie să introduceți parola curentă a aparatului..
- 5 Afișare informații aparat. (→ Actualizați Firmware)

7.4.1 Realizați conexiunea la router prin WPS (router/mod Cloud)



Ecran „Settings”

Condiția necesară:

- Smartphone-ul/tableta este conectată direct (Modul-Access-Point) cu InScenio FM-Master EGC
(→ Realizarea conexiunii directe WIFI (Mod punct de acces))
- Compatibilitate cu următoarele standarde WIFI:
 - InScenio FM-Master EGC: 802.11b
 - InScenio FM-Master EGC: 802.11n+g+b

Procedați după cum urmează:

1. Atingeți **Router/Cloud**.
2. În interogare, selectați „WPS”.
 - Se activează WPS. În interval de 2 minute, activați WPS pe router-ul WIFI. După caz, citiți instrucțiunile router-ului.
 - Conexiunea este realizată, dacă LED-ul de pe InScenio FM-Master EGC clipește rar, în lumină verde (2 secunde aprins, 1 secundă stins).
3. Conectați Smartphone-ul/tableta, cu WIFI-ul router-ului.
 - Aplicația se poate conecta acum cu InScenio FM-Master EGC , prin intermediul router-ului.

7.4.2 Realizați conexiunea cu router-ul WIFI(router/mod Cloud)



Ecran „Settings”

Condiția necesară:

- Smartphone-ul/tableta este conectată direct (Modul-Access-Point) cu InScenio FM-Master EGC
(→ Realizarea conexiunii directe WIFI (Mod punct de acces))
- Compatibilitate cu următoarele standarde WIFI:
 - InScenio FM-Master EGC: 802.11b
 - InScenio FM-Master EGC: 802.11n+g+b

Procedați după cum urmează:

1. Atingeți **Router/Cloud**.
2. În interogare, selectați „Conexiune manuală”.
3. Introduceți numele de rețea (SSID) a router-ului.
4. Introduceți parola router-ului și confirmați cu „OK”.
 - Realizarea conexiunii se confirmă prin intermediul unui semnal de avertizare.
 - Conexiunea este realizată, dacă LED-ul de pe InScenio FM-Master EGC clipește rar, în lumină verde (2 secunde aprins, 1 secundă stins).
5. Conectați Smartphone-ul/tableta, cu WIFI-ul router-ului.
 - Aplicația se poate conecta acum cu InScenioFM-Master WIFI, prin intermediul router-ului.

7.4.3 Modificare nume rețea



Ecran „Settings”

Schimbarea disponibilă numai în modul Acces-Point. (→ Realizarea conexiunii directe WIFI (Mod punct de acces))

Procedați după cum urmează:

1. Atingeți  lângă „Nume rețea (SSID)".
 - Parola dispozitivului este interogată.
2. Introduceți numele nou de rețea și confirmați cu „Modificare”.
 - InScenio FM-Master EGC semnalează modificarea în mod reușit cu un sunet de confirmare.
 - Legătura WIFI la InScenio FM-Master EGC este întreruptă și repornește.
3. Realizați legătura WIFI cu numele de rețea nou.

7.4.4 Modificare parolă WIFI-



Ecran „Settings”

Schimbarea disponibilă numai în modul Acces-Point. (→ Realizarea conexiunii directe WIFI (Mod punct de acces))

Procedați după cum urmează:

1. Atingeți  lângă "Parolă WIFI".
 - Parola dispozitivului este interogată.
2. Introduceți parola WIFI nouă, repetați introducerea și confirmați cu „Modificare”.
 - InScenio FM-Master EGC semnalează modificarea în mod reușit cu un sunet de confirmare.
 - Legătura WIFI la InScenioFM-Master WIFI este întreruptă și repornește.
3. Realizați legătura WIFI cu parola nouă.

În cazul unui Smartphone/tabletă cu Android, autentificarea poate eșua după o modificare a parolei, deoarece parola nouă nu este interogată automat. Remediere:

- Selectați numele rețelei în setările WIFI ale Smartphone-ului/tabletei și introduceți parola nouă WIFI.
- Pe Smartphone/tabletă, ștergeți WIFI, selectați din nou și conectați WIFI.

7.4.5 Activare conectare Cloud



Ecraan „Settings”

Cu InScenio FM-Master EGC dispozitivele compatibile cu EGC pot fi controlate de oriunde prin intermediul portalului web OASE. Pentru a face acest lucru, InScenio FM-Master EGC trebuie să fie conectat la OASE-Cloud și apoi adăugat la portalul web. Pentru a adăuga InScenio FM-Master EGC la portalul web, este necesar numărul de serie al dispozitivului și parola dispozitivului.

Condiția necesară:

Conectarea la OASE-Cloud este posibilă numai cu InScenio FM-Master EGC și în modul Router/Cloud.

(→ Realizați conexiunea la router prin WPS (router/mod Cloud))

(→ Realizați conexiunea cu router-ul WIFI(router/mod Cloud))



Procedați după cum urmează:

1. Atingeți  de sub Cloud, pentru a activa conexiunea Cloud.
 - Se deschide un câmp de dialog care arată numărul de serie al aparatului. Înregistrați numărul de serie. Este necesar să adăugați InScenio FM-Master EGC la portalul web.

Pe computer sau smartphone/tabletă

2. În browserul web, introduceți <https://egcccloud.oase-livingwater.com> pentru a accesa portalul web OASE.
3. Conectați-vă la portalul web.
 - Pentru racordare este necesară o înregistrare unică..
4. Adăugați InScenio FM-Master EGC la portalul web.
 - Este necesar numărul de serie al aparatului (afișat când se activează conexiunea Cloud).
 - Este necesară parola aparatului (definită în timpul punerii în funcțiune). Parola dispozitivului poate fi modificată. (→ Modificare nume rețea)

În aplicația „Easy Control”

5. În meniul „Setări” din „Cloud”, verificați starea conexiunii.
 -  InScenio FM-Master EGC este conectată cu OASE-Cloud.
 -  InScenioFM-Master WIFI EGCLipsă legătură la OASE-Cloud.
 - În funcție de conexiunea la Internet, configurarea conexiunii poate dura câteva minute.

7.4.6 Modificare nume rețea



Ecran „Settings”

Parola aparatului protejează InScenio FM-Master EGC împotriva accesului neautorizat. Acesta este setat în timpul punerii în funcțiune, dar poate fi schimbat.

Dacă parola aparatului este uitată, setările de rețea trebuie să fie resetate sau setările din fabrică restaurate. Atunci când stabiliți conexiunea dintre InScenio FM-Master EGC și aplicația „master FM”, trebuie să reintroduceți o parolă a aparatului.

- Parola aparatului este necesară în
 - Portalul web pentru a adăuga InScenio FM-Master EGC .
 - Modul Punct de Acces pentru a schimba parola SSID sau WIFI.
- Parola aparatului este ștersă automat la
 - Actualizarea firmware.
 - Resetarea setărilor de rețea (→ Resetarea setărilor de rețea).
 - Restabilirea setărilor din fabrică (→ Refacerea setărilor din fabrică).

Procedați după cum urmează:

1. Atingeți  lângă „Parola aparatului”.
 - Este solicitată parola veche a aparatului.
2. Introduceți parola nouă și confirmați cu „OK”.
3. Introduceți parola nouă, repetați înregistrarea și confirmați cu „OK”.



INDICAȚIE

După modificarea parolei dispozitivului, InScenio FM-Master EGC este blocat automat în portalul Web OASE.

- În portalul web InScenio FM-Master EGC trebuie să fie șters și apoi se adaugă din nou. Este necesar numărul de serie al dispozitivului și noua parolă a dispozitivului.

7.4.7 Actualizare oră a sistemului



Ecran „Settings”

Procedați după cum urmează:

1. Atingeți lângă "Actualizare oră"  .
 - Simbolul Touch este activ dacă ora de sistem a InScenio FM-Master EGC se abate de la ora aparatului de operare.
 - Ora se actualizează numai dacă este activ simbolul Touch.
2. Confirmați interogarea cu "OK".

7.4.8 Actualizați Firmware



Ecraan „Settings”

La actualizarea Firmware, comută InScenio FM-Master EGC în modul Update Firmware și pune la dispoziție o rețea nouă. Pentru instalarea actualizării, Smartphone-ul/tableta trebuie conectată la această rețea.

Condiții necesare pentru o actualizare Firmware fără erori:

- Alte conexiuni WIFI cu InScenio FM-Master EGC sunt separate.
- Legătura WIFI are o intensitate foarte mare a semnalului.
- Easy Control App nu se încheie pe parcursul actualizării.
- Modul Economisire energie a Smartphone-ului/tabletei este dezactivat.
- Acumulatorul Smartphone-ului/tabletei este încărcat suficient. Actualizarea durează până la 2 minute.
- Alimentarea cu curent a InScenio FM-Master EGC nu se întrerupe.

Procedați după cum urmează:

1. Lângă „FM-Master Firmware”, atingeți 
 - Simbolul Touch este afișat numai dacă este disponibilă o actualizare.
2. Confirmați indicațiile pentru o actualizare firmware fără erori.
 - InScenio FM-Master EGC comută în modul Actualizare firmware și confirmă schimbarea printr-un sunet de confirmare.
 - InScenio FM-Master EGC este disponibilă rețeaua „OASE_UPDATE_XXXXXX”, respectiv „OASE_UPDATE_EGC_XXXXXX”.
 - Se afișează o instrucțiune pentru schimbarea rețelei.
3. Realizați legătura dintre smartphone/tabletă și rețeaua „OASE_UPDATE_XXXXXX”, respectiv „OASE_UPDATE_EGC_XXXXXX”.
 - La întrebare folosiți parola standard a InScenio FM-Master EGC (vezi plăcuța de identificare de pe aparat).
4. Comutați la ecranul „Setări” al aplicației și confirmați instrucțiunea.
 - Actualizarea pornește.
 - Este afișat progresul actualizării.
5. După actualizarea reușită, realizați legătura dintre smartphone/tabletă cu rețeaua WIFI a InScenio FM-Master EGC.

7.4.9 Afișarea informațiilor despre aparat



Ecraan „Settings”

Informații afișate:

- Versiunea App a Easy Control App
- Versiunea firmware a InScenio FM-Master EGC

Atingeți „Informații suplimentare”, pentru a afișa următoarele informații:

- Numărul de serie a InScenio FM-Master EGC
- Adresa IP locală
- Adresa IP a InScenio FM-Master EGC
- Atingeți [Informații produs / FAQ](#), pentru a obține informații suplimentare cu privire la produs și asistență în caz de probleme, de pe pagina web OASE.

7.4.10 Resetarea setărilor de rețea

Setările de rețea se resetează la starea de livrare. Înregistrările memorate din biblioteca aparatului și comutatorul temporizat se păstrează.

Procedați după cum urmează:

J

1. Scoateți bușonul.
2. Introduceți știftul service în deschizătura dintre cele două prize de sus până când se face simțită o rezistență. Tasta Reset a fost atinsă.
3. Mențineți apăsată tasta Reset, aprox. 5 secunde.
 - Se emite un semnal de avertizare la intervale scurte, care confirmă ștergerea setărilor de rețea.
 - Setările din fabrică sunt restabilite dacă LED-ul InScenio FM-Master EGC se aprinde verde.
 - Numele de rețea (SSID) și parola router-ului WIFI au fost șterse.
 - Parola WIFI InScenio FM-Master EGC a fost resetată la setările din fabrică.
 - Parola dispozitivului a fost ștearsă.
 - InScenio FM-Master EGC Pornește în mod Access-Point și poate fi acum conectat direct cu Smartphone-ul/tableta.
4. Introduceți bușonul.

7.4.11 Refacerea setărilor din fabrică

Se restabilește starea de livrare a InScenio FM-Master EGC . Toate datele introduse sunt pierdute.

Procedați după cum urmează:

J

1. Scoateți bușonul.
2. Introduceți știftul service în deschizătura dintre cele două prize de sus până când se face simțită o rezistență. Tasta Reset a fost atinsă.
3. Mențineți apăsată tasta Service, min. 15 secunde.
 - După 5 secunde, în intervalul scurt se aude un semnal de avertizare, care șterge setările de rețea recunoscute. După încă 10 secunde, se aude un semnal de avertizare permanent. Apoi LED-ul se aprinde intermitent și restabilirea setărilor din fabrică pomește.
 - Setările din fabrică sunt restabilite dacă LED-ul se aprinde verde.
 - Numele de rețea (SSID) și parola router-ului WIFI au fost șterse.
 - Parola WIFI InScenio FM-Master EGC a fost resetată la setările din fabrică.
 - Parola dispozitivului a fost ștearsă.
 - Lista dispozitivului a fost ștearsă.
 - InScenio FM-Master EGC Pornește în mod Access-Point și poate fi acum conectat direct cu Smartphone-ul/tableta.
4. Introduceți bușonul.

8 Resetarea defecțiunii

8.1 Tabel defecțiuni

Defecțiune	Cauză	Remediere
Legătura WIFI nu se stabilește, cu toate că numele rețelei este afișat în setările WIFI	Smartphone-ul/tableta nu poate actualiza datele de legătură înregistrate pentru rețea	<p>iOS:</p> <ul style="list-style-type: none"> • Selectați rețeaua și atingeți   • Atingeți „Ignoră această rețea”, pentru a înlătura rețeaua • Ulterior realizați din nou conexiunea la rețea <p>Android:</p> <ul style="list-style-type: none"> • Selectați rețeaua și atingeți „Înlăturare” pentru a înlătura rețeaua. • Ulterior realizați din nou conexiunea la rețea
	Standardul WIFI setat în router nu este compatibil cu InScenio FM-Master EGC	InScenio FM-Master EGC suportă numai standardul WIFI 802.11b InScenio FM-Master EGC suportă standardul WIFI 802.11n+g+b
InScenio FM-Master EGC nu reacționează la comenzi	WIFI la smartphone/tabletă este dezactivat	Activați WIFI pe smartphone/tabletă și realizați conexiunea la InScenio FM-Master EGC.
	Surse perturbatoare între smartphone/tabletă și InScenio FM-Master EGC	<ul style="list-style-type: none"> • Reduceți distanța dintre smartphone/tabletă și InScenio FM-Master EGC • Alegeți alt amplasament pentru operare • Realizați vizibilitatea liberă între InScenio FM-Master EGC și smartphone/tabletă • În cazul unei conexiuni WIFI directe (Access Point) între InScenio FM-Master EGC și smartphone/tabletă, selectați un alt canal WIFI (→ Ecran „Settings”)
	Distanță prea mare între smartphone/tabletă și InScenio FM-Master EGC	<ul style="list-style-type: none"> • Micșorați distanța, nu depășiți raza maximă de acțiune de 80 m • Utilizați repeaterul uzual, pentru a crește raza de acțiune
	Antena WIFI de pe InScenio FM-Master EGC s-a desprins, respectiv nu este conectată	Conectați și strângeți antena WIFI și orientați antena înspre smartphone/tabletă, resp. router
	Antena WIFI de pe InScenio FM-Master EGC nu este orientată	Orientați antena WIFI înspre smartphone/tabletă, resp. router
	Alimentarea electrică a InScenio FM-Master EGC întreruptă	<p>Stabiliți alimentarea electrică</p> <ul style="list-style-type: none"> • LED-ul se aprinde verde • LED-ul se aprinde intermitent verde dacă legătura WIFI a fost stabilită
	Receptorul din InScenio FM-Master EGC defect	Este necesară consultarea compartimentului de service OASE
	Aplicația „FM-Master” este depășită	Instalați aplicația curentă „FM-Master” pe smartphone/tabletă
	Sistemul de operare al smartphone-ului/tabletei este depășit	Actualizare sistem de operare
Graduatorul nu funcționează	<p>Siguranța de precizie s-a declanșat</p> <ul style="list-style-type: none"> • Un aparat fără posibilitate de reglare a intensității a fost conectat la priza cu posibilitate de reglare a intensității • Puterea de conectare maxim admisă a fost depășită 	<ul style="list-style-type: none"> • Încuțiți siguranța (→ Date tehnice) • Racordați numai aparate adecvate la priza cu posibilitate de reglare a intensității • Respectați puterea de conectare maxim admisă
	InScenio FM-Master EGC se conectează la o oră greșită.	Ora sistemului InScenio FM-Master EGC nu coincide cu ora efectivă.
Aparatul OASE cu comandă prin radio adăugă nu reacționează la comenzi	Distanța până la InScenio FM-Master EGC este prea mare pentru comanda prin radio 433,92-MHz	Micșorați distanța dintre InScenio FM-Master EGC și aparatul OASE, nu depășiți raza max. de acțiune de 80 m
Aparatul EGC adăugat nu reacționează la comenzi	Conductorul de date întrerupt Aparatul EGC fără alimentare electrică	<p>Verificați conexiunile EGC</p> <p>Stabiliți alimentarea electrică</p>
Nu există conexiune între aparatul EGC și InScenio FM-Master EGC	Conductorul de date întrerupt Aparatul EGC fără alimentare electrică	<p>Verificați conexiunile EGC</p> <p>Stabiliți alimentarea electrică</p>
La comanda emițătorului portabil reacționează mai multe aparate	Pe un canal al InScenio FM-Master EGC sunt memorizate mai multe aparate	<p>Înlăturați aparatul nedorit</p> <ul style="list-style-type: none"> • Înlăturarea aparatului este descrisă în manualul de utilizare a aparatului

Defecțiune	Cauză	Remediere
LED aprins în galben	InScenio FM-Master EGC se află în modul Actualizare firmware	Realizați legătura cu WIFI „OASE_UPDATE_XXXXX”, respectiv „OASE_UPDATE_EGC_XXXXX” și porniți actualizarea firmware prin aplicație
LED-ul galben clipește rar (2 secunde aprins, 1 secundă stins)	InScenio FM-Master EGC caută o conexiune WIFI cu router-ul	<ul style="list-style-type: none"> • Micșorați distanța, nu depășiți raza maximă de acțiune de 80 m • Înlăturați sursele perturbatoare care slăbesc semnalul WIFI (de ex., alți participanți la comunicație, diferențele de altitudine) • Activați router-ul WIFI • Pe router, activați funcția WIFI • Dacă router-ul nu mai este disponibil sau dacă este defect, reșetați setările de rețea ale InScenio FM-Master EGC, pentru a-l putea comanda direct în mod Access-Point (→ Resetarea setărilor de rețea) • Conectați cu un alt router (→ Realizați conexiunea cu router-ul WIFI(router/mod Cloud))
LED-ul roșu clipește	Eroare internă	<ul style="list-style-type: none"> • Detașați de la alimentarea electrică, așteptați 10 secunde, restabiliți alimentarea electrică • reșetați la setările din fabrică
Aparatul nu pornește, LED-ul roșu se aprinde intermitent	Nu a fost găsit niciun firmware	Porniți manual modul Actualizare firmware (→ Pornire manuală a modului Firmware-update)

8.2 Pornire manuală a modului Firmware-update

Procedați după cum urmează:

J

1. Detașați de la alimentarea electrică.
2. Scoateți bușonul.
3. Introduceți știftul service în deschizătura dintre cele două prize de sus până când se face simțită o rezistență. Tasta Reset a fost atinsă.
4. Mențineți apăsată tasta Reset.
5. Restabiliți alimentarea electrică în timp ce apăsați tasta Reset.
6. După aprox. 2 secunde, eliberați tasta Reset.
 - InScenio FM-Master EGC este în modul Actualizare firmware, dacă LED-ul galben clipește.
7. Cu smartphone-ul/tableta, realizați o conexiune WIFI cu WIFI OASE_UPDATE_XXXXXX, respectiv OASE_UPDATE_EGC_XXXXXX.
8. Porniți actualizarea firmware prin aplicație. (→ Actualizați Firmware)
9. Introduceți bușonul.

9 Curățarea și întreținerea



AVERTIZARE

Tensiunea electrică poate duce la accidente mortale sau la vătămări grave.

- Înainte de a lucra la aparat scoateți fișa de alimentare din priză.

9.1 Curățați aparatul

Curățați aparatul cu o cârpă moale, curată și uscată. Nu utilizați în niciun caz soluții agresive de curățare sau soluții chimice, deoarece acestea pot ataca carcasa sau pot afecta funcționarea.

9.2 Înlocuiți siguranța

Graduatorul este asigurat printr-o siguranță de precizie.

Condiția necesară:

- Fișele de rețea ale aparatelor racordate sunt scoase.

Procedați după cum urmează:

K

1. Scoateți bușonul.
2. Rotiți cu șurubelnița suportul siguranței un sfert de rotație spre stânga apăsând ușor (închizător tip baionetă).
3. Scoateți suportul siguranței cu siguranța de precizie.
4. Înlocuiți siguranța de precizie.
Tipul: → Date tehnice
5. Introduceți din nou prin rotire suportul siguranței.
6. Introduceți bușonul.

10 Consumabile

- Siguranță de precizie graduator

11 Piese de schimb

Cu piese originale de la OASE, aparatul se păstrează în stare sigură și funcționează în continuare ireproșabil. Desene pentru piesele de schimb și piese de schimb găsiți pe pagina noastră de internet.



www.oase-livingwater.com/spareparts_INT

12 Îndepărtarea deșeurilor



INDICAȚIE

Nu este permisă eliminarea ca deșeu menajer a acestui aparat.

- Faceți aparatul inutilizabil prin tăierea cablului de alimentare și eliminați-l prin sistemul de preluare prevăzut pentru aceasta.

Превод на оригиналното упътване за употреба

Версия на ръководството за употреба: 3.0

ПРЕДУПРЕЖДЕНИЕ

- Този уред може да се използва от деца от 8 -годишна възраст и нагоре, както и от хора с намалени физически, сензорни или умствени възможности или такива, които нямат опит и познания, само ако са наблюдавани или инструктирани за безопасната употреба и разбират произтичащите от това опасности.
- Децата не играят с уреда.
- Почистването и поддръжката не трябва да се извършват от деца без надзор.
- Уредът трябва да е обезопасен със защитно съоръжение за ток на утечка с номинален ток на утечка от максимум 30 mA.
- Свържете уреда само ако електрическите данни на уреда и електрозахранването съвпадат. Данните за уреда се намират върху заводската табела на корпуса му, върху опаковката или в настоящото ръководство.
- Възможни са смърт или тежки наранявания от токов удар! Преди да бъркате във водата изключете цялото електрическо оборудване във водата от електрическата мрежа.
- Преди работа по уреда извадете щепсела от контакта.
- Никога не потапяйте уреда във вода или други течности.
- Не използвайте уреда, ако електрическите проводници или корпусът са повредени.

Съдържание

1	<u>Инструкции към настоящото упътване за употреба</u>	710
1.1	<u>Предупреждения в това ръководство</u>	710
1.1.1	<u>Препратки в това ръководство</u>	710
2	<u>Указания за безопасност</u>	710
2.1	<u>Електрическо инсталиране съгласно предписанията</u>	710
2.2	<u>Безопасна работа</u>	711
3	<u>Размер на доставката</u>	711
4	<u>Описание на продукта</u>	711
4.1	<u>Употреба по предназначение</u>	712
5	<u>Монтаж и свързване</u>	712
5.1	<u>Свързване на антената</u>	712
5.2	<u>Инсталиране на InScenio FM-Master EGC</u>	712
5.3	<u>Свързване на електрозахранването</u>	712
5.4	<u>Свързване на съвместим с EGC уред</u>	713
5.5	<u>Свържете уреди към разпределителя на електрозахранването</u>	713
6	<u>Въвеждане в експлоатация</u>	714
6.1	<u>Показание на работното състояние</u>	714
6.2	<u>Инсталирайте App OASE Easy Control /приложението/</u>	714
6.3	<u>Осъществете връзка към WIFI рутера (Router/Cloud-Modus)</u>	715
6.3.1	<u>Различни методи за възстановяване на WIFI връзка</u>	715
6.3.2	<u>Възстановяване на връзка към WIFI рутера чрез WPS (Router/Cloud-Modus)</u>	715
6.4	<u>Осъществяване на директна WIFI връзка (режим Access-Point)</u>	716
7	<u>Обслужване</u>	717
7.1	<u>Екран „Home“</u>	717
7.1.1	<u>Адаптиране на символа за контактната кутия</u>	718
7.1.2	<u>Управление на уреда с ръчен предавател</u>	719
7.1.3	<u>Управление на помпата чрез EGC</u>	720
7.1.4	<u>Управление на уреда чрез EGC</u>	722
7.1.5	<u>Управление на ProfiLux-уреди чрез EGC</u>	725
7.2	<u>Екран „Таймер“</u>	727
7.2.1	<u>Прибавяне на таймер</u>	728
7.2.2	<u>Промяна/изтриване на таймера</u>	728
7.3	<u>Екран „Моите уреди“</u>	729
7.3.1	<u>Прибавяне на съвместим с EGC уред</u>	730
7.3.2	<u>Прибавяне на уред с ръчен предавател</u>	731
7.3.3	<u>ProfiClear Premium филтър – актуализиране на EGC</u>	732
7.3.4	<u>Отстраняване на уреда</u>	734
7.4	<u>Екран „Settings“</u>	735
7.4.1	<u>Възстановяване на връзка към WIFI рутера чрез WPS (Router/Cloud-Modus)</u>	737
7.4.2	<u>Ръчно осъществяване на връзка към WIFI рутера (режим Router/Cloud)</u>	737
7.4.3	<u>Промяна на името на мрежата</u>	738
7.4.4	<u>Промяна на WIFI-паролата</u>	738
7.4.5	<u>Активиране на Cloud-връзката</u>	739
7.4.6	<u>Промяна на паролата на устройството</u>	740
7.4.7	<u>Актуализиране на системното време</u>	740
7.4.8	<u>Актуализиране на</u>	741
7.4.9	<u>Показание на информация за уредите</u>	741
7.4.10	<u>Нулиране на мрежовите настройки</u>	742
7.4.11	<u>Възстановяване на фабричните настройки</u>	742

<u>8</u>	<u>Отстраняване на неизправности</u>	<u>743</u>
<u>8.1</u>	<u>Таблица с повреди</u>	<u>743</u>
<u>8.2</u>	<u>Ръчно стартиране на Firmware-update-режима</u>	<u>744</u>
<u>9</u>	<u>Почистване и поддръжка</u>	<u>745</u>
<u>9.1</u>	<u>Почистете уреда</u>	<u>745</u>
<u>9.2</u>	<u>Сменете предпазителя</u>	<u>745</u>
<u>10</u>	<u>Бързо износващи се части</u>	<u>745</u>
<u>11</u>	<u>Резервни части</u>	<u>745</u>
<u>12</u>	<u>Изхвърляне</u>	<u>745</u>
	<u>Технически данни</u>	<u>863</u>
	<u>Символи върху уреда</u>	<u>865</u>

1 Инструкции към настоящото упътване за употреба

Добре дошли в OASE Living Water. С покупката на продукта InScenio FM-Master EGC Вие направихте добър избор.

Преди първото използване на уреда внимателно прочетете Ръководството и се запознайте с уреда. Всички работи по този уред трябва да бъдат извършвани само съобразно приложеното ръководство. Непременно спазвайте инструкциите за безопасност за правилното и безопасно ползване.

Съхранявайте грижливо това ръководство. При смяна на собственика, моля предайте и ръководството.

1.1 Предупреждения в това ръководство

Предупредителните указания в това ръководство са класифицирани със сигнални думи, които показват степента на опасността.



ПРЕДУПРЕЖДЕНИЕ

- Обозначава възможна опасна ситуация.
- При несъблюдаване последствията могат да бъдат смърт или тежко нараняване.



УКАЗАНИЕ

Информация, служеща за по-доброто разбиране или за предотвратяването на евентуални имуществени щети или щети за околната среда.

1.1.1 Препратки в това ръководство

А Препратка към фигура, напр. фигура А.

→ Препратка към друга глава.

2 Указания за безопасност

2.1 Електрическо инсталиране съгласно предписанията

- Електрическите инсталации трябва да отговарят на националните разпоредби за изграждане и могат да се правят само от електротехник.
- Дадено лице се счита за електротехник, ако е квалифицирано и упълномощено въз основа на своето професионално образование, познания и опит да оценява и извършва възложената му работа. Работата като специалист обхваща също разпознаването на възможни опасности и спазването на действащите регионални и национални стандарти, предписания и разпоредби.
- При въпроси и проблеми се обръщайте към електроспециалист.
- Пазете щепселните съединения от навлизане на влага.

2.2 Безопасна работа

- Препоръчва се експлоатацията със сложен защитен капак. Така уредът е допълнително защитен от външни атмосферни влияния.
- След използване на InScenio FM-Master EGC разединете свързаните уреди, от които може да възникнат опасности, за да предотвратите неволно включване. Например:
 - Уреди, които създават топлина.
 - Уреди с отворени, подвижни части, които могат да предизвикат наранявания, напр. електрически ножове или триони.
- Не използвайте InScenio FM-Master EGC във връзка с медицински уреди.
- Не използвайте електрическия проводник за пренасяне на уреда и не го дърпайте.
- Полагайте проводниците по начин, който ги предпазва от увреждания и не позволява спъване в тях.
- Не използвайте разклонителни контактни кутии.
- Извършвайте само работи по уреда, които са описани в това ръководство. Ако проблемите не могат да бъдат отстранени, обърнете се към упълномощен филиал на клиентската служба, а при съмнения – към производителя.
- Не извършвайте технически промени по уреда.
- За уреда използвайте само оригинални резервни части и приспособления от окомплектовката.

3 Размер на доставката

□ A	Брой	Описание
1	1	InScenio FM-Master EGC
2	1	Предпазен капак
3	1	Стойка за забиване в земята
4	1	WiFi-антена
5	1	Сервизен щифт, за връщане към фабрична настройка
6	1	Крайно съпротивление за EGC-мрежа

4 Описание на продукта

InScenio FM-Master EGC е управление на устройство с безжична локална мрежа (WiFi). Свързаните уреди се управляват чрез смартфон или таблет с приложението „OASE Easy Control“.

Характеристики:

- Четири превключваеми контактни кутии, от които едната е с регулиране на яркостта.
- Всяка контактна кутия с интегриран таймер може да се управлява 24 часа.
- Допълнително могат да се интегрират до 10 OASE-уреди и да се управляват чрез приложението.
- Възможност за свързване на крайни устройства, съвместими с EGC.
 - (Easy Garden Control System (EGC)) предлага в градината и езерото удобни възможности за управление и гарантира голямо удобство и сигурност.
 - Информация за EGC и неговите възможности ще намерите на www.oase-livingwater.com/eqc-start.
- С помощта на InScenio FM-Master EGC Cloud съвместимите с EGC крайни устройства могат да бъдат контролирани отвсякъде чрез уеб портала на OASE. Уеб порталът е достъпен на адрес <https://eqcloud.oase-livingwater.com>.
- Капак като защита срещу водни пръски дава възможност за целогодишна употреба.

4.1 Употреба по предназначение

InScenio FM-Master EGC да се използва само както следва:

- Експлоатация само като разпределител на електрозахранване за подходящи OASE-продукти.
- Експлоатация само с вода при околна температура от -20 °C ... +45 °C.
- Експлоатация при спазване на техническите данни.

За InScenio FM-Master EGC важат следните ограничения:

- Не свързвайте уреди, от които може да има опасност за хора или предмети и които трябва да се изключат незабавно в случай на авария.
- Не използвайте в или под вода.

5 Монтаж и свързване



ПРЕДУПРЕЖДЕНИЕ

Електрическото напрежение може да доведе до смърт или тежки наранявания.

- Монтирайте уреда като избегнете всяка опасност от наводнение на разстояние минимум 2 m от водата.
- Използвайте уреда със сложен защитен капак.

5.1 Свързване на антената

Процедирайте по следния начин:

C

1. Махнете тапите и завинтете антената.
2. Нивелирайте антената.

5.2 Инсталиране на InScenio FM-Master EGC

Процедирайте по следния начин:

B

- Поставете уреда на най-малко 2 m разстояние от края на езерото.
- Не излагайте уреда на директно слънчево облъчване.

D

1. Забийте заземителния прът до около $\frac{3}{4}$ от неговата дължина в земята.
2. Нахлузете уреда върху пръта.
3. Забийте заземителния прът в пода с цялата му дължина като го натискате с уреда.
4. Проверете устойчивостта.

5.3 Свързване на електрозахранването

Процедирайте по следния начин:

E

Вариант на уреда с щепсел за електрозахранване:

- Избутайте куплунга на електрозахранващия кабел върху щепсела на уреда.

F

Вариант на уреда с електрозахранващ кабел:

- Свържете уреда към електрическата мрежа.
 - Работи по електрическата мрежа трябва да се извършват само от електротехник.
 - Спазвайте разпределението на изводите на маркировката на електрозахранващия кабел.
 - Поставете на жилата на кабела накрайници.

5.4 Свързване на съвместим с EGC уред

Важно за сигурната връзка и безпроблемната EGC-мрежа EGC-мрежа е доброто закрепване на щепселите. За свързването е необходим съединителен кабел EGC

- Съединителният кабел EGC се предлага като принадлежност с дължини 2,5 m (47038), 5 m (47039) както и 10 m (47040).

Процедирайте по следния начин:

G, H

1. Отстранете крайното съпротивление EGC от уреда.
2. Съединете електрическия и фиксирайте с двата винта (макс. 2,0 Nm).
 - Гуменото уплътнение трябва да е чисто и да пасва точно.
 - Подменяйте повредено гумено уплътнение.
3. Свалете предпазната капачка на последния уред в EGC-мрежата EGC-OUT, поставете крайното съпротивление и осигурете с двата винта (макс. 2,0 Nm).
 - Към последния уред в EGC-мрежата EGC-OUT не е свързан съединителен кабел EGC. На този EGC-OUT трябва да се постави крайното съпротивление, за да се затвори правилно мрежата EGC.
 - Крайното съпротивление е в обема на доставката на InScenio FM-Master EGC.

5.5 Свържете уреди към разпределителя на електрозахранването

- Свързвайте само по един уред на контакт.
- Не свързвайте InScenio-контролери или променящи мястото контактни кутии с няколко гнезда към уреда.

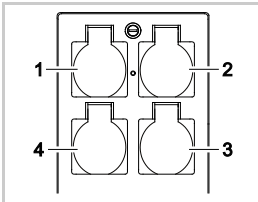

- 1 Контактна кутия 1, превключваема (макс. 10 A / 2000 W)
- 2 Контактна кутия 2, превключваема (макс. 10 A / 2000 W)
- 3 Контактна кутия 3, превключваема (макс. 10 A / 2000 W)
- 4 Контактна кутия 4, превключваема и с регулиране на яркостта (40 W ... 320 W)

Указание: Не надвишавайте пълното натоварване на уреда от 16 A / 3600 W!

Процедирайте по следния начин:

1. Изберете подходяща контактна кутия (виж схемата горе) и поставете щепсела на уреда в контактната кутия.
 - Проверете, дали уредът може да се свърже към тази контактна кутия. За целта прочетете ръководството за употреба на уреда, който трябва да бъде свързан.
 - Уреди, които се захранват с електричество от трансформатор, не трябва да се свързват към контактни кутии с регулиране на яркостта.
 - EGC-съвместими уреди не трябва да се свързват към контактни кутии с регулиране на яркостта, тъй като в противен случай те ще бъдат повредени.

I

2. Поставете защитния капак.

6 Въвеждане в експлоатация

Управлението се извършва чрез OASE приложението „Easy Control“ на смартфона/таблета. Пускането в експлоатация се извършва в тази последователност:

1. Инсталирайте приложението „Easy Control“ . (→ Инсталирайте App OASE Easy Control /приложението/)
2. Свържете InScenio FM-Master EGC към електрозахранването.
3. Активирайте WIFI връзката.

Смартфонът/таблетът може да се свърже по два начина с InScenio FM-Master EGC (WIFI):

- Смартфонът/таблетът и InScenio FM-Master EGC са свързани чрез безжичен рутер. (→ Осъществяване връзка към WIFI рутера (Router/Cloud-Modus))
- Смартфонът/таблетът и InScenio FM-Master EGC са директно свързани. (→ Осъществяване на директна WIFI връзка (режим Access-Point))



УКАЗАНИЕ

Светодиодът на InScenio FM-Master EGC показва съответното работно състояние.

6.1 Показание на работното състояние

А

Светодиодът показва експлоатационния статус на устройството InScenio FM-Master EGC .

- Помощ при повреди или грешно поведение: (→ Таблица с повреди)

Цвят на светодиода	Статус на светодиода	Описание
–	Не свети	InScenio FM-Master EGC е изключен
Зелено	Свети	InScenio FM-Master EGC е готов за работа в режим Access Point
	Мига бързо	WPS е активиран, InScenio FM-Master EGC чака за данните за достъп до рутера
	Мига бавно (2 секунди вкл., 1 секунда изкл.)	InScenio FM-Master EGC е готов за работа и е свързан с рутера
Жълт	Свети	InScenio FM-Master EGC стартира или се намира в режим Update
	Мига бързо	Извършва се обновяване на операционната система (Firmware-Update).
	Мига бавно (2 секунди вкл., 1 секунда изкл.)	InScenio FM-Master EGC търси връзка с рутера
Червен	Мига	Грешки Помощ за отстраняване: <ul style="list-style-type: none"> • Изключете електрозахранването, изчакайте 10 секунди, възстановете електрозахранването • InScenio FM-Master EGC върнете към фабрична настройка (→ Възстановяване на фабричните настройки) • Извършете обновяване на операционната система (Firmware-Update) (→ Актуализиране на)

6.2 Инсталирайте App OASE Easy Control /приложението/

iOS

Android

Постъпете по следния начин:

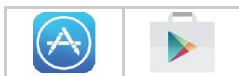

1. Отворете Google Play или App Store.



2. Намерете и инсталирайте приложението „OASE Easy Control“ .
 - Следвайте инструкциите по време на инсталацията.
3. Потвърдете въпросите за достъпа до данните на уреда.
 - След като се разреши достъпа, могат да се създадат индивидуални продуктови снимки за обозначаването на контактните кутии.
 - Въпросите се задават по време на инсталацията (Android) или при изпълнението на App (iOS).

След успешна инсталация App /приложението/ се появява на дисплея.

6.3 Осъществете връзка към WIFI рутера (Router/Cloud-Modus)

Предпоставка:

- Обхватът на WIFI между рутер и InScenio FM-Master EGC е не повече от 80 m, без източници на смущения и при добра видимост.
- Съвместимост със следните WIFI-стандарти:
 - InScenio FM-Master EGC: 802.11b
 - InScenio FM-Master EGC: 802.11n+g+b

6.3.1 Различни методи за възстановяване на WIFI връзка

Връзката може да се осъществи чрез три различни метода:

- Свързване с натискане на бутон чрез WPS
- Свързване през приложението „OASE Easy Control“ чрез WPS (→ Възстановяване на връзка към WIFI рутера чрез WPS (Router/Cloud-Modus))
- Ръчно свързване през приложението „OASE Easy Control“ (→ Ръчно осъществяване на връзка към WIFI рутера (режим Router/Cloud))

6.3.2 Възстановяване на връзка към WIFI рутера чрез WPS (Router/Cloud-Modus)

Процедирайте по следния начин:

На рутера:

1. натиснете бутона WPS на рутера, за да активирате WPS.
 - Спазвайте данните в ръководството за употреба на рутера.
 - WPS е активен само за ограничено време. През това време активирайте WPS на InScenio FM-Master EGC.

J

На InScenio FM-Master EGC:

2. Поставете щифта за техническо обслужване в отвора между двете горни контактни кутии, докато се усети съпротивление. Сервизният бутон е достигнат.
3. Натиснете за кратко сервизния бутон (макс. 2 секунди), за да активирате WPS.
 - Светодиодът свети в зелено и мига бързо.
 - WPS остава активно 2 минути.
 - Връзката е осъществена, когато светодиодът мига бавно (2 секунди вкл., 1 секунда изкл.).

На смартфона/таблета:

4. Осъществете връзка към WIFI рутера.
5. Стартирайте OASE приложението „OASE Easy Control“.
 - InScenio FM-Master EGC сега може да се контролира чрез приложението "OASE Easy Control."
 - При установяване на първата връзка с InScenio FM-Master EGC, трябва да се въведе парола за устройството, с цел предпазване на InScenio FM-Master EGC от неразрешен достъп.
 - Запомнете паролата за устройството, защото същата е необходима за да се добави InScenio FM-Master EGC към OASE-Cloud. (→ Промяна на паролата на устройството)

6.4 Осъществяване на директна WIFI връзка (режим Access-Point)

Предпоставка:

- Обхватът на WIFI между рутер и InScenio FM-Master EGC е не повече от 80 m, без източници на смущения и при добра видимост.
- Съвместимост със следните WIFI-стандартни:
 - InScenio FM-Master EGC: 802.11b
 - InScenio FM-Master EGC: 802.11n+g+b
- Името на мрежата (SSID) ① и WIFI- паролата ② се намират на стикера до фирмената табелка с типа на уреда InScenio FM-Master EGC.
- Връзката е кодирана и защитена с парола.
 - Препоръка: Променете паролата при първото пускане в експлоатация, за да предотвратите неразрешен достъп до InScenio FM-Master EGC.
- Последните шест цифри на името на мрежата (SSID) "Oase FM-Master <xxxxxx>" са специфични за уреда и са зададени фиксирано.
- InScenio FM-Master EGC има във фабричната настройка паролата „oase1234“.



Използваните символи може да се различават от символите на смартфона/таблета.

iOS Android



Постъпете по следния начин:

1. Отворете Настройки.
2. Изберете и активирайте WIFI.
3. От списъка с мрежи изберете „Oase FM-Master <xxxxxx>“.

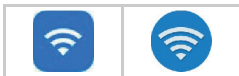

4. Въведете WIFI-паролата и изберете „Свързване“.
 - Връзката с InScenio FM-Master EGC се активира.
 - При успешна връзка под името на мрежата се появява „Свързан“ (Android) или „✓“ (iOS).
 - Другите WIFI-връзки са деактивирани.
5. Стартирайте OASE приложението „Easy Control“.
 - Приложението избира автоматично езика на операционната система. Ако App /приложението/ не поддържа езика, се настройва английски.
 - При установяване на първата връзка с InScenio FM-Master EGC, трябва да се въведе парола за устройството, с цел предпазване на InScenio FM-Master EGC от неразрешен достъп.
 - Запомнете паролата за устройството, защото същата е необходима за да се добави InScenio FM-Master EGC към OASE-Cloud. (→ Промяна на паролата на устройството)

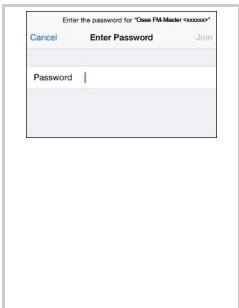

7 Обслужване 7.1 Екран „Home“





Екран "Home"

Чрез екрана „Home“ се управляват свързаните уреди. Плъзнете по екрана надясно или наляво, за да изберете свързан уред.









FMR0035

- 1 
 - Включване/изключване на контактната кутия
 - Натиснете символа, за да включите или изключите контактната кутия.
 - Прибавете снимка към символа (→ Адаптиране на символа за контактната кутия)

- 2 
 - Активиране/деактивиране на таймера
 - Натиснете символа, за да активирате или деактивирате таймера за четирите контактни кутии.

- 3 ○ ○ ○ ○ ○ Брой на добавените уреди.
 - Плъзнете по екрана надясно или наляво, за да изберете уред.

- 4 
 - Екран "Home"
 - Натиснете символа, за да изберете екрана.
 - Чрез този екран се управлява свързания уред.
 - Екран "Таймер"
 - Натиснете символа, за да изберете екрана.
 - Управлявайте контактните кутии с интегрирания таймер за 24 часа.
 - Екран "Моите уреди"
 - Натиснете символа, за да изберете екрана.
 - Присъединяване и конфигуриране на дистанционно управляеми OASE-уреди.
 - Екран „Settings“
 - Натиснете символа, за да изберете екрана.
 - Показание на информация за уредите
 - Осъществяване връзка с уреда директно (Access Point) или чрез WIFI рутер (Router).
 - Промяна на името на мрежата (SSID) и паролата.
 - Актуализиране на Firmware.

- 5  Състояние на WIFI-връзката
- ONLINE: Смартфонът/таблетът е свързан с InScenio FM-Master EGC .
 - OFFLINE: Смартфонът/таблетът не е свързан с InScenio FM-Master EGC .
- 6 15:51 Системно време InScenio FM-Master EGC.
- Системното време може да се актуализира с часа на управляващото устройство. (→ Актуализиране на системното време)
- 7  Намаляване на яркостта на свързания уред долу в ляво
- Докоснете бугона на регулатора и избутайте, за да намалите яркостта на свързания уред.
 - Натиснете върха на стрелката, за да намалите на степени яркостта на свързания уред.
 - Функцията е налична за OASE-уреди с регулиране на яркостта.

7.1.1 Адаптиране на символа за контактната кутия



Екран "Home"

Символите за включване на контактните кутии могат да се оформят индивидуално със снимки.



FMR0036

- 1 Символ за включване на контактната кутия

iOS

Процедирайте по следния начин:

1. Докоснете символа и го задръжте натиснат 2 секунди.
 - Отваря се диалогово поле за избор.
2. Избор на снимка от библиотеката, снимане с интегрираната камера или изтриване.

Android

Процедирайте по следния начин:

1. Докоснете символа и го задръжте натиснат 2 секунди.
 - Отваря се диалогово поле за избор на камера.
2. Снимайте обекта с интегрираната камера.
 - Снимката се вмъква автоматично в символа.

7.1.2 Управление на уреда с ръчен предавател



Екран "Home"

При уреди с ръчен предавател същият е визуализиран на екрана. Функциите и комфортът на работа са идентични.

Името на продукта OASE се показва на екрана горе вляво. Прибавеният уред може да се обозначи ед-нозначно с индивидуално име.



FMR0020

1 Виртуален ръчен предавател

- Виртуалният ръчен предавател е идентичен с физическия ръчен предавател.
- Към един прибавен уред могат да се присъединят няколко виртуални или физически ръчни предаватели.
- Няколко еднакви уреди могат да се управляват заедно с един виртуален ръчен предавател. За тази цел виртуалният ръчен предавател трябва да бъде програмиран/обучен за всеки уред. Програмирането/обучаването на ръчния предавател е описано в ръководството за употреба.

Процедирайте по следния начин:

1. Натиснете бутона на виртуалния ръчен предавател респ. докоснете бутона и го задръжте.
 - Червен светодиод сигнализира, че функцията се извършва.
 - Функцията на бутоните е описана в ръководството за употреба на прибавения уред.

7.1.3 Управление на помпата чрез EGC



Екран "Home"

Името на продукта OASE се показва на екрана горе вляво. Прибавеният уред може да се обозначи еднозначно с индивидуално име.



FMR0037

- 1 Кахли за експлоатация и индикация на текущи стойности.
- 2 Включване или изключване на уреда.
 - Натиснете върху Touch символа "An", за да включите уреда.
 - Натиснете върху Touch символа "Aus", за да изключите уреда.
- 3 Изобразяване на състоянието на EGC-връзката
 - Индикаторът за състоянието свети в зелено:
 - Връзката между EGC-уред и InScenio FM-Master EGC е активирана.
 - Индикаторът за състоянието свети в сиво, а изображението на продукта е замъглено:
 - Няма връзка между EGC-уред и InScenio FM-Master EGC. (→ Отстраняване на неизправности)

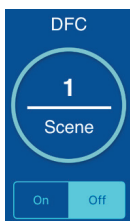

Dynamic Function Control (DFC)

Налична само при помпи, поддържащи функцията. DFC-функцията е описана в ръководството за употреба на помпата.

Постъпете по следния начин:

1. Натиснете символа "An", респективно "Aus", за да включите или изключите DFC-функцията.
 - При включена DFC-функция на екрана се показва актуалното Scene.
2. За да промените Scene, докоснете номера на Scene и задръжте за 2 секунди.
 - Отваря се диалогово поле.
 - Можете да избирате измежду няколко Scene.
3. Изберете желаня Scene.
4. Натиснете "OK", за да запаметите настройките.
 - Номерът на Scene се изобразява на панела.
5. За да прекратите процеса, натиснете върху "Abbrechen".



Seasonal Flow Control (SFC)

Налична само при помпи, поддържащи функцията. SFC-функцията е описана в ръководството за употреба на помпата.

- Натиснете върху "Ап", респективно "Аус", за да включите или изключите SFC-функцията.
 - При включена SFC-функция на екрана се показва актуалният режим на работа.
- Помпата автоматично превключва между три режима. По този начин, помпата може да се адаптира към съответното изкуствено езеро.
 - Min: Експлоатация при зимни условия, ниска производителност.
 - Med: Преходен период, средно ниво на производителност.
 - Max: Експлоатация при летни условия, висока производителност.



Настройване на мощността на помпата

При включена DFC-функция или SFC-функция не е възможно извършването на настройки. Панелът е оцветен в сиво.

Постъпете по следния начин:

- Докоснете бутона на регулатора и избутайте, за да настроите оборотите на помпата.
 - Зададената мощност се показва в %.
 - 0 %: Помпата се намира в режим на празен ход.
 - 100 %: Макс. мощност на помпата.

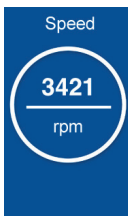

Обороти на помпата

- Индикация на актуалните обороти на помпата в обороти/минута.



Продължителност на работа на помпата

- Индикация на цялата продължителност на работа в часове.

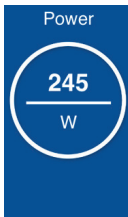

Консумирана мощност на помпата

- Индикация на актуалната консумирана мощност във ватове.

7.1.4 Управление на уреда чрез EGC



Екран "Home"

Името на продукта OASE се показва на екрана горе вляво. Прибавеният уред може да се обозначи еднозначно с индивидуално име.



FMR0039

- 1 Кахли за експлоатация и индикация на текущи стойности.
 - Плъзнете вертикално по панела, за да се покажат други панели.
- 2 Включване или изключване на уреда.
 - Натиснете върху Touch символа "An", за да включите уреда.
 - Натиснете върху Touch символа "Aus", за да изключите уреда.
- 3 Изобразяване на състоянието на EGC-връзката
 - Индикаторът за състоянието свети в зелено:
 - Връзката между EGC-уред и InScenio FM-Master EGC е активирана.
 - Индикаторът за състоянието свети в сиво, а изображението на продукта е замъглено:
 - Няма връзка между EGC-уред и InScenio FM-Master EGC. (→ Отстраняване на неизправности)
- 4 Показване на системните съобщения
 - Показва последното появило се съобщение на системата.
 - Докоснете и задръжте системното съобщение за 1 секунда, за да се покажат и заличат всички системни съобщения.
 - Отваря се диалогов прозорец и се появяват всички системни съобщения.
 - След отстраняване на причината, системните съобщения автоматично изчезват или се квитират чрез диалоговия прозорец.
 - Ръководството за употреба на устройството ProfiClear съдържа подробни описания за възможните причини и методи за отстраняване.



Актуална температура на водата в °C

- Само индикация.

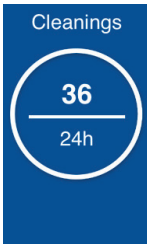

Брой на почистванията през последните 24 часа

- Изобразява се сумата от автоматичните и зависимите от времето почистващи операции.
- Стойността се запамятва в системата за управление на филтъра.

УКАЗАНИЕ :

Самоконтролирането на филтърната система наблюдава автоматичното почистване. Изпитването се извършва непрекъснато в 2 × 24-часов цикъл. Проверката е активна едва при температура на водата над 12°C. Въз основа на проверката е възможна индикация на много различни стойности.

Първи 24-часов цикъл

- При отриване на поне една операция за автоматично почистване, цикълът се повтаря след изтичането му.
- Ако не бъде открит автоматичен процес на почистване, след приключване на първия цикъл започва вторият 24-часов цикъл.

Втори 24-часов цикъл

Свързаното с време почистване е деактивирано. По този начин се намалява броя на почистващите операции.

- Ако бъде открит поне един автоматичен процес на почистване, след приключване на цикъла стартира отново първият 24-часов цикъл.
- Ако не бъде открит автоматичен процес на почистване, след приключване на цикъла се задейства системното съобщение E_r22. Свързаното с време почистване се активира отново.
 - Ако се извърши процес на автоматично почистване, първият 24-часов цикъл започва отново. Системното съобщение E_r22 автоматично се нулира.

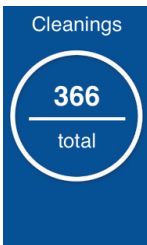

Общ брой на почистващите операции



- Изобразява се сумата от автоматичните, ръчните и зависимите от времето почистващи операции.
- Стойността се запамятва в системата за управление на филтъра.



Ръчно почистване

Ръчно задействан процес на почистване.

Постъпете по следния начин:

1. Натиснете , за да стартирате процеса.
 - Спира се всеки активен процес на почистване (автоматичен, зависим от времето или ръчен).
2. За да прекратите процеса, натиснете отново .

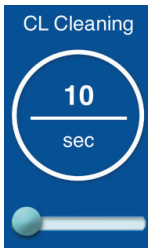

Време на почистване "Cleaning" (CL)

Настройката променя продължителността на процеса на почистване. Необходимо е по-продължително време за почистване, когато замърсения баласт не изтича лесно. Това може да се окаже например необходимо, когато са прокарани прекалено дълги или водосточни тръби с много ъгли или е налице изключително лепкава мръсотия (напр. по време на размножителния период).

- Продължителното време на почистване увеличава консумацията на вода. Обикновено е достатъчна базовата настройка от 10 секунди (отговаря на приблизително $\frac{1}{8}$ оборота на барабана).

Постъпете по следния начин:

- Докоснете бутона на регулатора и избутайте, за да настроите времето.
 - Регулируем диапазон: 10 – 30 сек.



Удължено време на почистване "Extra Cleaning" (EC)

Удължено време на почистване след всеки 20-ти. Цикълът на почистване предотвратява по-груби отлагания в канала за замърсявания или в тръбопроводната система. Така тръбопроводната система се изплаква на редовни интервали.

Ако въпреки това натрупването на замърсявания причини неблагоприятни отлагания, то чрез удължаване на времето на почистване тръбопроводът може допълнително да се изплакне с вода.

Постъпете по следния начин:

- Докоснете бутона на регулатора и избутайте, за да настроите времето.
 - Регулируем диапазон: 10 – 60 сек.



Почистване в зависимост от времето "Intervall" (I)

В допълнение към автоматичното почистване е възможно настройване на почистване в зависимост от времето. Тази функция е полезна преди всичко при развъдници за риба. Това гарантира, че дори и при слабо замърсяване, натрупаните екскременти винаги ще се отвеждат от водния цикъл, преди освобождаването на хранителни вещества.

Обвързаното с времето почистване не влияе върху автоматичното почистване, стартиращо при ниско ниво на водата. След всяко автоматично почистване, интервалът от време се нулира и времето започва отново да тече.

Постъпете по следния начин:

- Докоснете бутона на регулатора и избутайте, за да настроите времето.
 - Регулируем диапазон: 0; 3 – 60 мин.
 - 0 минути: Функцията е деактивирана.
 - Основна настройка: 20 минути (оптималната настройка за повечето приложения).



Основни настройки

Управлението се нулира до състоянието при доставка.

- Всички индивидуално настроени стойности се заместват!
- Настройване на следните стойности:
 - Време на почистване CL: 10 сек.
 - Удължено време на почистване EC: 20 сек.
 - Интервал на обвързаното с времето почистване в 20 мин.

7.1.5 Управление на ProfiLux-уреди чрез EGC



Екран "Home"

Името на продукта OASE се показва на екрана горе вляво. Прибавеният уред може да се обозначи еднозначно с индивидуално име.



FMR0054

- 1 Кахли за експлоатация и индикация на текущи стойности.
 - Плъзнете вертикално по панела, за да се покажат други панели.
- 2 Включване или изключване на уреда.
 - Натиснете върху Touch символа "An", за да включите уреда.
 - Натиснете върху Touch символа "Aus", за да изключите уреда.



Brightness Настройване на яркостта
Яркостта се регулира за всички LED прожектори. Не е възможно извършването на отделни настройки.

Постъпете по следния начин:

- Докоснете бутона на регулатора и избутайте, за да настроите яркостта.
 - Зададената яркост се показва в %.
 - 0 %: Изключени LED-прожектори.
 - 100 %: Макс. яркост.



Show Настройване на функцията Show
Функцията Show съдържа няколко Scenen с различна светлинна хореография. Функцията Show се регулира за всички LED прожектори. Не е възможно извършването на отделни настройки.

Постъпете по следния начин:

1. Натиснете върху "An", респективно "Aus", за да включите или изключите функцията Show.
 - При включена функция Show на екрана се показва актуалното Scene.
2. За да промените Scene, докоснете номера на Scene и задръжте за 2 секунди.
 - Отваря се диалогово поле.
 - Можете да избирате измежду няколко Scene.
3. Изберете желаните Scene.
4. Натиснете "OK", за да запазите настройките.
 - Номерът на Scene се изобразява на панела.
5. За да прекратите процеса, натиснете върху "Abbrechen".



Настройване на цвета

Цветът се регулира за всички LED прожектори. Не е възможно извършването на отделни настройки.

Постъпете по следния начин:

1. Докоснете хроматометъра и го задръжте натиснат 2 секунди.
 - Отваря се диалогово поле.
2. Натиснете върху желанния цвят на цветния пръстен или приплъзнете с пръст върху цветните пръстени, за да изберете цвят.
 - Чрез натискане върху белия вътрешен кръг се избира цвят "бял".
3. Натиснете "ОК", за да запаметите настройките.
4. За да прекратите процеса, натиснете върху "Abbrechen".

Select Color



Cancel | OK

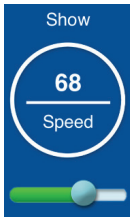

Настройване на скоростта на функцията Show

Настройва се скоростта, с която протича избраната функция Show. Шоуто се повтаря непрекъснато.

Постъпете по следния начин:

- Докоснете бутона на регулатора и приплъзнете с пръст, за да настроите скоростта.
 - Регулируем диапазон: 1 – 100.



7.2 Екран „Таймер“

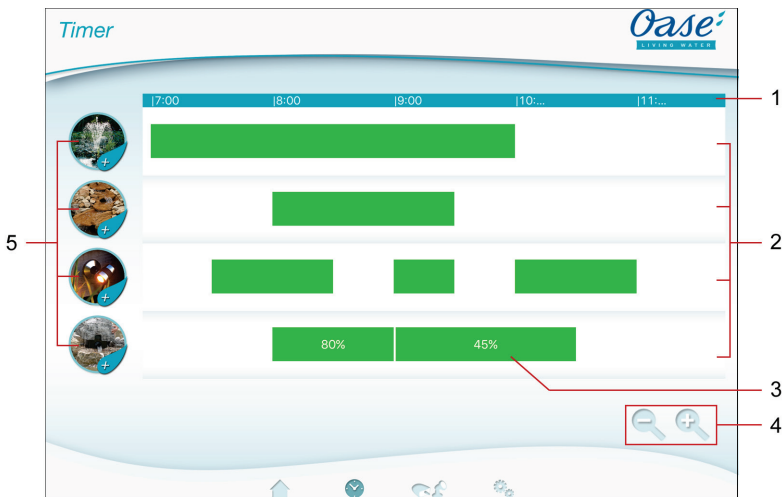

Екран "Таймер"



FMR0023

- 1 24-часова скала (0:00 часа ... 24:00 часа)
- 2 Ос на времето за изобразяване на програмирания таймер
 - Към всяка контактна кутия има разпределена по една ос на времето.
 - Програмираните таймери се изобразяват като зелени колони на оста на времето.
 - Изображението се адаптира с Touch-жестове в зоната на оста на времето:
 - Плъзнете надясно или наляво, за да се покажат другите часове.
 - Разширете осите на времето с разтваряне на пръстите.
 - Свийте осите на времето със свиване на пръстите.
- 3 Програмиран таймер
 - Зелената колона показва периода от време, през който е включена контактната кутия.
 - Времето за включване и изключване може да се отчете на 24-часовата скала.
 - При контактната кутия с димер допълнително се показва настроената стойност в проценти на димера.
- 4 Помощ при обработката при малки екрани:
 -  Touch-символ
 - Свиване на осите на времето.
 -  Touch-символ
 - Разширяване на осите на времето.
- 5 Touch-символ на контактната кутия
 - Докоснете Touch-символа, за да програмирате нов таймер.

7.2.1 Прибавяне на таймер



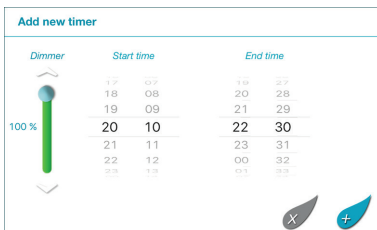

Екран "Таймер"



FMR0024

Процедирайте по следния начин:

- Изберете на Touch-символа желаната контактна кутия или докоснете свободна зона на оста на времето и задръжте.
 - Показва се нов таймер.
 - Плъзнете вертикално чрез съответното колело с числа докато се настрои желаното време за старт и край.
 - При контактната кутия с димер допълнително настройте стойност в проценти.
 - Натиснете , за да прибавите таймера.
 - Таймерът се показва на оста на времето.
- За да прекратите процеса, натиснете .

7.2.2 Промяна/изтриване на таймера



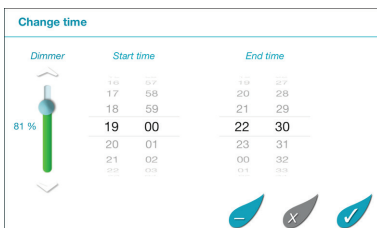

Екран "Таймер"



FMR0025

Промяна на таймера

Процедирайте по следния начин:

- Докоснете желания таймер и задръжте.
 - Показва се таймера.
 - Плъзнете вертикално чрез съответното колело с числа, за да настроите желаното време за старт и край.
 - При контактната кутия с димер допълнително настройте желаната стойност в проценти.
 - Запаметяване на настройките:
- Натиснете , за да запаметите настройките.
 - Таймерът се показва на оста на времето.
- За да прекратите процеса, натиснете .

Изтриване на таймера

Процедирайте по следния начин:

1. Докоснете желания таймер и задръжте.
 - Показва се таймера.
2. Натиснете , за да изтриете програмирания таймер.
 - Показва се запитване, дали да се изтрие само този таймер или всички програмирани таймери на контактната кутия.
3. Натиснете на желаната команда.
 - Таймерът респ. всички таймери се изтриват.

7.3 Екран „Моите уреди“



Екран "Моите уреди"

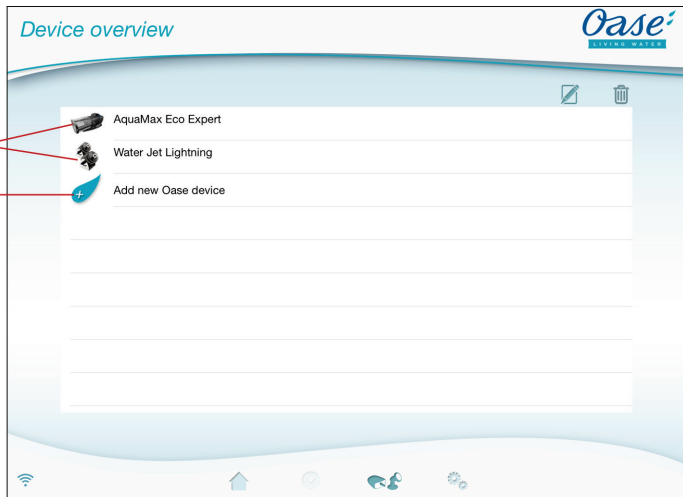

FMR0016

1 Вече прибавени уреди

2 Прибавяне на нов уред



Прибавяне на наименование на уреда

- Изберете уред и натиснете върху Touch-символа.



Отстраняване на уреда

- Изберете уред и натиснете върху Touch-символа.





7.3.1 Прибавяне на съвместим с EGC уред



Екран "Моите уреди"

Към InScenio FM-Master EGC могат да бъдат прибавени максимално 10 EGC съвместими уреда или уреди с ръчен предавател.

Процедурата по следния начин:

1. Натиснете , за да отворите списъка с наличните уреди OASE.
 - При отваряне InScenio FM-Master EGC търси автоматично за свързани EGC-уреди. EGC-уредите трябва правилно да са свързани и включени в EGC-мрежата, за да може InScenio FM-Master EGC да открие съответните EGC-уреди. Откритите уреди са маркирани в списъка в цвят, а под името на продукта е изписано "уредът е намерен".
 - EGC-съвместимите уреди могат да бъдат разпознати в изображението на продукта чрез EGC-логото (Easy Garden Control).
 - За повторно търсене за свързани EGC-уреди натиснете .
2. Изберете в списъка желаните EGC-съвместим уред.
 - Добавени могат да бъдат само EGC-уреди, които InScenio FM-Master EGC е открил в EGC-мрежата.
 - За информация относно уреда натиснете . При потвърждаване на запитването с "ОК", в браузъра ще се отвори интернет страницата на OASE с информация за продукта.
3. Натиснете , за да прибавите уреда.
 - Уредът е прибавен към списъка с уреди.
4. За да дадете на прибавения уред име, преминете към обзор на уреда.
5. Изберете в обзорния преглед на уреда желаните уред и натиснете .
 - Отваря се диалогово поле.
6. Въведете името на уреда и потвърдете с "ОК".
 - Името на уреда е запазено.



УКАЗАНИЕ

При наличието на няколко уреда от един и същ вид, процесът трябва да се повтори за всеки уред поотделно.

7.3.2 Прибавяне на уред с ръчен предавател







Екран "Моите уреди"

Към InScenio FM-Master EGC могат да бъдат прибавени максимално 10 EGC съвместими уреда или уреди с ръчен предавател.



iOS

Процедирайте по следния начин:

- Натиснете , за да отворите списъка с наличните уреди OASE.
 - При отваряне InScenio FM-Master EGC търси автоматично за свързани EGC-уреди.
 - Уредите с ръчен предавател могат да бъдат разпознати в изображението на продукта чрез изображението на ръчния предавател.
- Изберете в списъка желанния уред с ръчен предавател.
 - За информация относно уреда натиснете . При потвърждаване на запитването с "ОК", в браузъра ще се отвори интернет страницата на OASE с информация за продукта.
- Натиснете , за да прибавите уреда.
 - Показва се запитване за изучаване на ръчния предавател.
- Натиснете на уреда бутона за програмиране/обучение и след това потвърдете запитването с "ОК".
 - Бутонът за програмиране/обучение е описан в ръководството за употреба на уреда.
 - Ръчният предавател е програмиран/обучен
 - Уредът е прибавен към списъка с уреди.
- За да дадете на прибавения уред име, преминете към обзор на уреда.
- Изберете в обзорния преглед на уреда желанния уред и натиснете .
 - Отваря се диалогово поле.
- Въведете име на уреда и потвърдете с "ОК".
 - Името на уреда е запаметено.

Android

Процедирайте по следния начин:

- Натиснете , за да отворите списъка с наличните уреди OASE.
 - При отваряне InScenio FM-Master EGC търси автоматично за свързани EGC-уреди.
 - Уредите с ръчен предавател могат да бъдат разпознати в изображението на продукта чрез изображението на ръчния предавател.
- Изберете в списъка желанния уред с ръчен предавател.
 - За информация относно уреда натиснете . При потвърждаване на запитването с "ОК", в браузъра ще се отвори интернет страницата на OASE с информация за продукта.
- Натиснете , за да прибавите уреда.
- Потвърдете запитването:
- Въведете име на уреда и потвърдете с "ОК".
 - Показва се запитване за изучаване на ръчния предавател.
- Натиснете на уреда бутона за програмиране/обучение и след това потвърдете запитването с "ОК".
 - Ръчният предавател е програмиран/обучен
 - Уредът е прибавен към списъка с уреди.
 - Името на уреда е запаметено.



УКАЗАНИЕ

При виртуален ръчен предавател името на уреда може да съдържа и описания на бутоните. Пример при InScenio FM-Master 3:

- „Биоезеро - 1:Светлина 2:Скимер 3:Водопад“



УКАЗАНИЕ

Виртуалният ръчен предавател на екрана "Номе" може да бъде програмиран/обучен и след прибавянето на уреда.

- За програмирането/обучаването се натиска съответния бутон на виртуалния ръчен предавател.
- Програмирането/обучаването на ръчния предавател е описано в ръководството за употреба.

7.3.3 ProfiClear Premium филтър – актуализиране на EGC



Екран "Моите уреди"

За свързване на ProfiClear Premium филтър с InScenio FM-Master EGC, управлението трябва да бъде съвместимо с EGC. При по-стар ProfiClear Premium филтър, съвместимостта може да бъде възстановена чрез отделно продавано Upgrade-управление (номенклатурен номер 47723).

Предпоставки за връзка между ProfiClear Premium филтъра и InScenio FM-Master EGC:



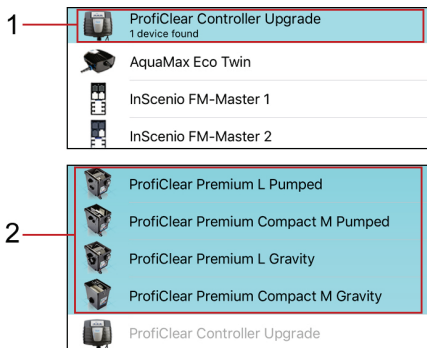



- ProfiClear Premium филтърът е свързан правилно към управлението чрез EGC-кутия.
- ProfiClear управлението е правилно свързано посредством EGC-съединителен кабел към InScenio FM-Master EGC.
- ProfiClear управлението е включено (установена е връзка с електрическата мрежа).



FMR0053

- 1 ProfiClear Controller Upgrade
 - Като първа стъпка се избира и прибавя ProfiClear Controller.
- 2 ProfiClear Premium варианти
 - След което се избира съответният ProfiClear Premium вариант и се прибавя към списъка с уреди. По този начин филтърът автоматично е настроен към управлението.

Процедурите по следния начин:

1. Натиснете , за да отворите списъка с наличните уреди OASE.
 - При отваряне InScenio FM-Master EGC търси автоматично за свързани EGC-уреди. EGC-уредите трябва правилно да са свързани и включени в EGC-мрежата, за да може InScenio FM-Master EGC да открие съответните EGC-уреди. Откритите уреди са маркирани в списъка в цвят, а под името на продукта е изписано „уредът е намерен“.
 - За повторно търсене за свързани EGC-уреди натиснете .
 - EGC-съвместимите уреди могат да бъдат разпознати в изображението на продукта чрез EGC-логото (Easy Garden Control).
2. Изберете в списъка уреда "ProfiClear Controller Upgrade".
 - Добавен може да бъде само уред, който InScenio FM-Master EGC е открил в EGC-мрежата.
 - За информация относно уреда натиснете . При потвърждаване на запитването с "OK", в браузъра ще се отвори интернет страницата на OASE с информация за продукта.
3. Натиснете , за да прибавите уреда.
 - Появата на съобщение сигнализира за разпределяне на ProfiClear Controller филтър към ProfiClear Premium като следваща стъпка.
4. Изберете в списъка ProfiClear Premium варианта, който е свързан с ProfiClear Controller.
 - В списъка ProfiClear Premium вариантите са маркирани в цвят.
 - За информация относно уреда натиснете . При потвърждаване на запитването с "OK", в браузъра ще се отвори интернет страницата на OASE с информация за продукта.
5. Натиснете , за да прибавите уреда.
 - ProfiClear Premium филтърът е настроен и прибавен към списъка с уреди.
6. За да дадете на прибавения уред име, преминете към обзор на уреда.
7. Изберете в обзорния преглед на уреда желаните уреди и натиснете .
 - Отваря се диалогово поле.
8. Въведете име на уреда и потвърдете с "OK".
 - Името на уреда е запазено.

7.3.4 Отстраняване на уреда



Екран "Моите уреди"

Вариант 1

Процедирайте по следния начин:

1. Изберете от списъка с уреди подлежащия на изтриване уред.
2. Натиснете .
3. Потвърдете следното запитване с "ОК".
 - Уредът е отстранен.

Вариант 2

Процедирайте по следния начин:

1. Натиснете реда с уреда, който трябва да се изтрие, задръжте и издържайте наляво.

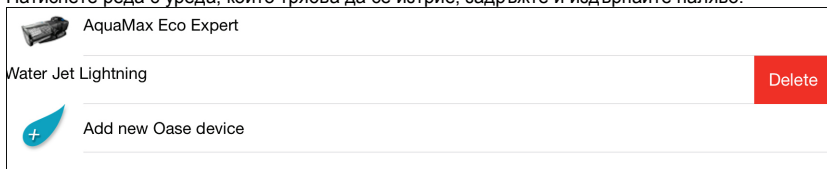

2. Натиснете на "Изтриване".
 - Уредът е отстранен.



7.4 Екран „Settings“



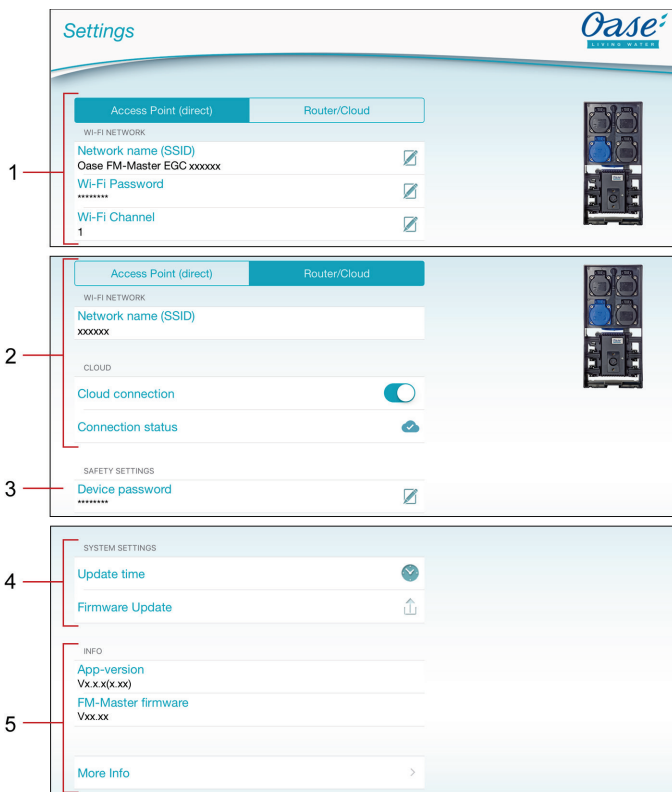







Екран „Settings“



FMR0021

- 1 Чрез клавиша **Access Point (direct)** се стартира InScenio FM-Master EGC в режим Access-Point. В този режим смартфонът/таблетът се свързва чрез WIFI „Oase FM-Master <xxxxxx>“ директно с InScenio FM-Master EGC. (→ Осъществяване на директна WIFI връзка (режим Access-Point))
 - Име на мрежата (SSID)
 - Уредът предоставя безжична мрежа (WIFI) под зададеното име на мрежата, с която смартфонът/таблетът е директно свързан.
 - Името на мрежата във фабричната настройка се намира на InScenio FM-Master EGC на стикера до фирмената табелка с типа на уреда. (→ Осъществяване на директна WIFI връзка (режим Access-Point))
 - Чрез Touch-символа  се променя името на мрежата. Последните шест знака „xxxxxx“ са специфични за уреда и са зададени фиксирано. (→ Промяна на името на мрежата)
 - WIFI-парола
 - Паролата „oase1234“ на фабричната настройка се намира на InScenio FM-Master EGC, на стикера до фирмената табелка с типа на уреда. (→ Въвеждане в експлоатация)
 - Чрез Touch символа  се променя WIFI паролата на директната WIFI връзка (Access Point). (→ Промяна на WIFI-паролата)
 - WIFI-канал
 - Ако настроенят канал е натоварен чрез други безжични устройства, съществува възможност за отклоняване към друг канал.

- Смушения на WIFI връзката могат евентуално да се отстранят чрез избирането на друг канал.
- 2 Чрез клавиша  се стартира InScenio FM-Master EGC в режим Router/Cloud. В този режим InScenio FM-Master EGC е свързан с наличния WIFI на рутера. За управлението смартфонът/таблетът трябва да е свързан с тази мрежа.
(→ Възстановяване на връзка към WIFI рутера чрез WPS (Router/Cloud-Modus))
(→ Ръчно осъществяване на връзка към WIFI рутера (режим Router/Cloud))
- Име на мрежата (SSID)
 - Индикация на WIFI, с който е свързан InScenio FM-Master EGC.
 - Cloud-връзка (→ Активиране на Cloud-връзката)
 - Чрез Touch-символа  InScenio FM-Master EGC се свързва с или отделя от OASE-Cloud.
 - Статут на връзката (→ Активиране на Cloud-връзката)
 -  InScenio FM-Master EGC е свързан с OASE-Cloud.
 -  InScenio FM-Master EGC няма връзка с OASE-Cloud.
- 3 Парола на уреда 
- Чрез Touch-символа  се задава нова парола на уреда. За промяна е необходимо въвеждането на текущата парола за устройството. (→ Промяна на паролата на устройството)
- 4 Настройки на системата
- Чрез Touch-символа  се актуализира системното време на InScenio FM-Master EGC с часа на управляващото устройство. (→ Актуализиране на системното време)
 - Чрез Touch символа  се актуализира Firmware. (→ Актуализиране на)
 - За актуализиране е необходимо въвеждането на текущата парола за устройството.
- 5 Показание на информацията за уреда. (→ Актуализиране на)

7.4.1 Възстановяване на връзка към WIFI рутера чрез WPS (Router/Cloud-Modus)



Екран „Settings“

Предпоставка:

- Смартфонът/таблетът е директно свързан (режим Access Point) с InScenio FM-Master EGC. (→ Осъществяване на директна WIFI връзка (режим Access-Point))
- Съвместимост със следните WIFI-стандарти:
 - InScenio FM-Master EGC: 802.11b
 - InScenio FM-Master EGC: 802.11n+g+b

Процедирайте по следния начин:

1. Натиснете **Router/Cloud**.
2. Във въпроса изберете „WPS“.
 - WPS е активиран. В рамките на 2 минути активирайте WPS на WIFI рутера. При нужда прочетете ръководството на рутера.
 - Връзката е осъществена, когато светодиодът на InScenio FM-Master EGC мига бавно зелено (2 секунди вкл., 1 секунда изкл.).
3. Смартфонът/таблетът е свързан с WIFI на рутера.
 - Сега приложението може да се свърже чрез рутера с InScenio FM-Master EGC.

7.4.2 Ръчно осъществяване на връзка към WIFI рутера (режим Router/Cloud)



Екран „Settings“

Предпоставка:

- Смартфонът/таблетът е директно свързан (режим Access Point) с InScenio FM-Master EGC. (→ Осъществяване на директна WIFI връзка (режим Access-Point))
- Съвместимост със следните WIFI-стандарти:
 - InScenio FM-Master EGC: 802.11b
 - InScenio FM-Master EGC: 802.11n+g+b

Процедирайте по следния начин:

1. Натиснете **Router/Cloud**.
2. Във въпроса изберете „Ръчна връзка“.
3. Въведете името на мрежата (SSID) на рутера.
4. Въведете паролата на рутера и потвърдете с „ОК“.
 - Изграждането на връзката се потвърждава с предупредителен сигнал.
 - Връзката е осъществена, когато светодиодът на InScenio FM-Master EGC мига бавно зелено (2 секунди вкл., 1 секунда изкл.).
5. Смартфонът/таблетът е свързан с WIFI на рутера.
 - Сега приложението може да се свърже чрез рутера с InScenio FM-Master EGC.

7.4.3 Промяна на името на мрежата



Екран „Settings“

Промяната е възможна само в режим Access-Point. (→ Осъществяване на директна WIFI връзка (режим Access-Point))

Процедирайте по следния начин:

1. До „Име на мрежа (SSID)“ натиснете .
 - Изпраща се запитване за паролата на устройството.
2. Въведете новото име на мрежата и потвърдете с „ПРОМЯНА“.
 - InScenio FM-Master EGC съобщава за успешна промяна със звук за квитиране.
 - WIFI-връзката с InScenio FM-Master EGC се прекъсва и стартира отново.
3. Създайте WIFI-връзка с новото име на мрежа.

7.4.4 Промяна на WIFI-паролата



Екран „Settings“

Промяната е възможна само в режим Access-Point. (→ Осъществяване на директна WIFI връзка (режим Access-Point))

Процедирайте по следния начин:

1. До „WIFI-парола“ натиснете .
 - Изпраща се запитване за паролата на устройството.
2. Въведете новата WIFI-парола, повторете въведените данни и потвърдете с „ПРОМЯНА“.
 - InScenio FM-Master EGC съобщава за успешна промяна със звук за квитиране.
 - WIFI-връзката с InScenio FM-Master EGC се прекъсва и стартира отново.
3. Създайте WIFI-връзка с новата парола.

При смартфон/таблет с андроид след промяна на WIFI-паролата автентификацията може да протече с грешка, защото новата парола не се изисква автоматично. Помощ за отстраняване:

- В WIFI-настройките на смартфона/таблета изберете името на мрежата и въведете новата WIFI-парола.
- Изтрийте WIFI в смартфона/таблета, изберете отново WIFI мрежата и свържете.

7.4.5 Активиране на Cloud-връзката



Екран „Settings“

EGC-устройствата, които са свързани към InScenio FM-Master EGC, могат да бъдат контролирани отвсякъде чрез уеб портала на OASE. За тази цел InScenio FM-Master EGC трябва да е свързано с облака OASE и след това да бъде добавено към уеб портала. За да бъде InScenio FM-Master EGC добавен към уеб портала, са необходими серийният номер и паролата на устройството.

Предпоставка:

Установяването на връзка с OASE Cloud е възможно само с InScenio FM-Master EGCи в режима Router/Cloud.



(→ Възстановяване на връзка към WIFI рутера чрез WPS (Router/Cloud-Modus))

(→ Ръчно осъществяване на връзка към WIFI рутера (режим Router/Cloud))

Процедирайте по следния начин:

1. Под Cloud, натиснете , за да активирате Cloud-връзката.
 - Отваря се диалогов прозорец, показващ серийния номер на устройството. Запишете серийния номер. Той е необходим, с цел добавяне на InScenio FM-Master EGC към уеб портала.
- На компютъра или смартфона/таблета
2. Въведете в уеб-браузъра адреса <https://egccloud.oase-livingwater.com> за достъп до уеб портала OASE.
3. Регистрирайте се в уеб портала.
 - Влизането в системата изисква еднократна регистрация.
4. Добавете InScenio FM-Master EGC към уеб портала.
 - Необходим е серийният номер на устройството (показва се при активиране на връзката в облака).
 - Изисква се паролата за устройството (дефинирана при пускане в експлоатация). Паролата на устройството може да бъде променена. (→ Промяна на паролата на устройството)

В приложението „Easy Control“

5. Проверете състоянието на връзката в менюто „Настройки“ под „Cloud“.
 -  InScenio FM-Master EGC е свързан с OASE-Cloud.
 -  InScenio FM-Master EGC няма връзка с OASE-Cloud.
 - В зависимост от интернет връзката изграждането на връзката може да отнеме няколко минути.

7.4.6 Промяна на паролата на устройството



Екран „Settings“

Паролата за устройството предпазва InScenio FM-Master EGC от неоторизиран достъп. Тя се задава по време на пускане в експлоатация, но може да бъде променена.

Ако паролата за устройството е забравена, мрежовите настройки трябва да бъдат нулирани или фабричните настройки да бъдат възстановени. При възстановяване на връзката между InScenio FM-Master EGC и приложението „FM Master“, трябва отново да зададете парола за устройството.

- Паролата за устройството се изисква, с цел
 - добавяне на InScenio FM-Master EGC към уеб портала,
 - промяна на SSID или WIFI-паролата в режима Access-Point.
- Паролата на устройството автоматично се заличава при
 - актуализиране на Firmware,
 - връщане на мрежовите настройки (→ Нулиране на мрежовите настройки) в изходно положение,
 - възстановяване на мрежовите настройки (→ Възстановяване на фабричните настройки).

Процедирайте по следния начин:

1. До „Парола за устройството“ натиснете .
 - Изпраща се запитване за старата парола на устройството.
2. Въведете старата парола за устройството и потвърдете с „ОК“.
3. Въведете новата парола за устройството, повторете въведените данни и потвърдете с „ОК“.



УКАЗАНИЕ

След промяна на паролата за устройството, в уеб портала на OASE InScenio FM-Master EGC автоматично се заключва.

- В уеб портала InScenio FM-Master EGC трябва да се изтрие и наново да се добави. За тази цел са необходими серийният номер и новата парола на устройството.

7.4.7 Актуализиране на системното време



Екран „Settings“

Процедирайте по следния начин:

1. Натиснете  до "Актуализиране на часа".
 - Touch-символът е активен, когато системното време на InScenio FM-Master EGC е различно от часа на управляващото устройство.
 - Часът се актуализира само при активен Touch-символ.
2. Потвърдете запитването с "ОК".

7.4.8 Актуализиране на



Екран „Settings“

При Firmware update InScenio FM-Master EGC преминава в режим Firmware-update и предоставя на разположение нова мрежа. За инсталацията на смартфона/таблета трябва да е свързан с тази мрежа.

Предпоставка за безгрешен Firmware update:

- Другите WIFI връзки към InScenio FM-Master EGC са прекъснати.
- WIFI връзката има много добра сила на сигнала.
- Easy Control App не се прекратява по време на Update.
- Деактивиран е режимът за пестене на енергия на смартфона/таблета.
- Батерията на смартфона/таблета е достатъчно заредена. Update продължава до 2 минути.
- Не се прекъсва електрозахранването на InScenio FM-Master EGC.

Процедирайте по следния начин:

1. Наред с „FM-Master Firmware“ натиснете върху .
 - Touch-символа се показва само, когато има наличен Update.
2. Потвърдете указанията за безгрешен Firmware update.
 - InScenio FM-Master EGC се прехвърля в режим Firmware-Update и потвърждава смяната със звук за квитиране.
 - InScenio FM-Master EGC предоставя на разположение мрежата „OASE_UPDATE_xxxxxx“ респективно „OASE_UPDATE_EGC_xxxxxx“.
 - Показва се указание за смяна на мрежата.
3. Свързване на смартфона/таблета с мрежата „OASE_UPDATE_xxxxxx“, респективно „OASE_UPDATE_EGC_xxxxxx“.
 - При запитване задайте стандартната парола на InScenio FM-Master EGC (виж табелката с типа на уреда).
4. Преминете към екрана "Настройки" на App /приложението/ и потвърдете указанието.
 - Update се стартира.
 - Показва се протичането на Update.
5. След успешен Update свържете смартфона/таблета отново с WIFI на InScenio FM-Master EGC.

7.4.9 Показание на информация за уредите



Екран „Settings“

Показана информация:

- Версия на приложението на Easy Control App
- Firmware версия на InScenio FM-Master EGC

Натиснете „Допълнителна информация“, за да се покаже следната информация:

- Сериен номер на InScenio FM-Master EGC
- Локален IP адрес
- IP адрес на InScenio FM-Master EGC
- Натиснете [Информация за продукта / Често задавани въпроси](#), за да получите на сайта на OASE допълнителна информация за продукта и помощ при проблеми.

7.4.10 Нулиране на мрежовите настройки

Мрежовите настройки се нулират до състоянието при доставка. Запаменените записи от библиотеката с уреди и часовника прекъсвач се запазват.

Процедирайте по следния начин:

J

1. Извадете глухите пробки.
2. Поставете щифта за техническо обслужване в отвора между двете горни контактни кутии, докато се усети съпротивление. Достигнат е Reset-бутона.
3. Задръжте бутона Reset натиснат за 5 секунди.
 - В краткия интервал прозвучава предупредителен сигнал, който потвърждава изтриването на мрежовите настройки.
 - Фабричните настройки са възстановени, когато светодиодът на InScenio FM-Master EGC свети зелено.
 - Името на мрежата (SSID) и паролата на WIFI рутера се изтриват.
 - WIFI-паролата на InScenio FM-Master EGC е нулирана до фабрична настройка.
 - Паролата на устройството бе изтрита.
 - InScenio FM-Master EGC стартира в режима Access-Point и сега може да се свърже директно със смартфона/таблета.
4. Поставете глухите пробки.

7.4.11 Възстановяване на фабричните настройки

Състоянието на доставка на InScenio FM-Master EGC бе възстановено. Всички въведени данни ще бъдат загубени.

Процедирайте по следния начин:

J

1. Извадете глухите пробки.
2. Поставете щифта за техническо обслужване в отвора между двете горни контактни кутии, докато се усети съпротивление. Достигнат е Reset-бутона.
3. Задръжте бутона Service натиснат минимум 15 секунди.
 - След 5 секунди в кратък интервал прозвучава предупредителен сигнал, който потвърждава изтриването на мрежовите настройки. След още 10 секунди прозвучава постоянен предупредителен сигнал. След това мига светодиодът и възстановяването на фабричните настройки стартира.
 - Фабричните настройки са възстановени, когато светодиодът свети зелено.
 - Името на мрежата (SSID) и паролата на WIFI рутера се изтриват.
 - WIFI-паролата на InScenio FM-Master EGC е нулирана до фабрична настройка.
 - Паролата на устройството бе изтрита.
 - Списъкът за устройството бе изтрит.
 - InScenio FM-Master EGC стартира в режима Access-Point и сега може да се свърже директно със смартфона/таблета.
4. Поставете глухите пробки.

8 Отстраняване на неизправности

8.1 Таблица с повреди

Неизправност	Причина	Помощ за отстраняване
WiFi-връзката не се осъществява, макар че се показва името на мрежата в WiFi-настройките се	Смартфонът/таблетът не може да актуализира въведените данни за свързване с мрежата	<p>iOS:</p> <ul style="list-style-type: none"> Изберете мрежа и натиснете ⓧ. Натиснете „Игнориране на тази мрежа“, за да отстраните мрежата След това свържете отново с мрежата <p>Андроид:</p> <ul style="list-style-type: none"> Изберете мрежата и натиснете „Отстраняване“, за да отстраните мрежата. След това свържете отново с мрежата
	Настроеният в рутера WiFi стандарт не е съвместим с InScenio FM-Master EGC	InScenio FM-Master EGC поддържа WiFi стандарта 802.11b InScenio FM-Master EGC поддържа WiFi стандарта 802.11n+g+b
InScenio FM-Master EGC не реагира на команди	WiFi на смартфона/таблета е деактивиран	Активирайте WiFi на смартфона/таблета и осъществете връзка с InScenio FM-Master EGC
	Източници на смущение между смартфона/таблета и InScenio FM-Master EGC	<ul style="list-style-type: none"> Намалете разстоянието между смартфона/таблета и InScenio FM-Master EGC Изберете друго местоположение за управление Създайте добра видимост между InScenio FM-Master EGC и смартфона/таблета При директна WiFi връзка (Access Point) между InScenio FM-Master EGC и смартфона/таблета изберете друг WiFi канал (→ Екран „Settings“)
	Прекалено голямо разстояние между смартфона/таблета и InScenio FM-Master EGC	<ul style="list-style-type: none"> Намалете разстоянието, не надвишавайте макс. обхват от 80 m Използвайте стандартен повторител, за да увеличите обхвата.
	WiFi антената на InScenio FM-Master EGC се е разкачила, респ. не е свързана	Свържете и затегнете WiFi антената и я насочете по посока на смартфона/таблета, респ. рутера
	WiFi антената на InScenio FM-Master EGC не е насочена	Насочете WiFi антената по посока на смартфона/таблета, респ. рутера
	Прекъснато електрозахранване на InScenio FM-Master EGC	Възстановете електрозахранването
	Дефектен приемник в InScenio FM-Master EGC	<ul style="list-style-type: none"> Свети зелен светодиод Зелен светодиод мига, когато е осъществена WiFi-връзка
	Приложението „Easy Control“ е със стара версия	Инсталиране на актуалното приложение „Easy Control“ на смартфона/таблета
Операционната система на смартфон / таблет е остаряла	Актуализиране на операционната система	
Димерът не функционира	<p>Задействал се е слаботокъв предпазител</p> <ul style="list-style-type: none"> Уред, който е без регулиране на яркостта, е свързан към контактна кутия с регулиране на яркостта Надвишена е максимално допустимата присъединителна мощност 	<ul style="list-style-type: none"> Сменете предпазителя (→ Технически данни) Свързвайте само подходящи уреди към контакта със затихване Спазвайте максимално допустимата присъединителна мощност
InScenio FM-Master EGC включва в грешен час	Системното време на InScenio FM-Master EGC не съвпада с действителния час	Актуализирайте системното време с часа на управляващото устройство. (→ Актуализиране на системното време)
Прибавеният OASE-уред с радиоуправление не реагира на команди	За 433,92-MHz-радиоуправление разстоянието до InScenio FM-Master EGC е прекалено голямо	Намалете разстоянието между InScenio FM-Master EGC и OASE-уред, не надвишавайте макс. обхват от 80 m
Прибавеният EGC-уред не реагира на команди	Прекъсната е шината за данни EGC-уред без електрозахранване	Проверете EGC-изводите Възстановете електрозахранването
Няма връзка между EGC-уред и InScenio FM-Master EGC.	Прекъсната е шината за данни EGC-уред без електрозахранване	Проверете EGC-изводите Възстановете електрозахранването
На командата на ръчния предавател реагира няколко уреда	За един канал на InScenio FM-Master EGC са програмирани/обучени няколко уреда	Отстранете нежелания уред Отстраняването на уреда е описано в ръководството за употреба.

Неизправност	Причина	Помощ за отстраняване
Светодиодът свети в зелено	InScenio FM-Master EGC се намира в режим Firmware-update	Свържете с мрежата „OASE_UPDATE_XXXXX“, респективно „OASE_UPDATE_EGC_XXXXX“ и стартирайте чрез приложението Firmware Update
Жълт светодиода мига бавно (2 секунди вкл., 1 секунда изкл.)	InScenio FM-Master EGC търси WIFI връзка с рутера	<ul style="list-style-type: none"> • Намалете разстоянието, не надвишавайте макс. обхват от 80 m • Отстранете източниците на смущения, които отслабват WIFI сигнала (напр. други безжични устройства, разлики във височината) • Включете WIFI рутера • На рутера активирайте WIFI функцията • Ако рутерът вече не е наличен или е дефектен, нулирайте мрежовите настройки на InScenio FM-Master EGC, за да можете директно да го управлявате в режим Access-Point (→ Нулиране на мрежовите настройки) • Свържете InScenio FM-Master EGC с друг рутер (→ Осъществете връзка към WIFI рутера (Router/Cloud-Modus))
Мига червен светодиода	Вътрешна грешка	<ul style="list-style-type: none"> • Изключете електрозахранването, изчакайте 10 секунди, възстановете електрозахранването • InScenio FM-Master EGC върнете към фабрична настройка
Уредът не стартира, червения светодиода мига	Не е намерен Firmware	Ръчно стартирайте на режима Firmware-Update (→ Ръчно стартиране на Firmware-update-режима)

8.2 Ръчно стартиране на Firmware-update-режима

Процедирайте по следния начин:

J

1. Изключете електрозахранването.
2. Извадете глухите пробки.
3. Поставете щифта за техническо обслужване в отвора между двете горни контактни кутии, докато се усети съпротивление. Достигнат е Reset-бутона.
4. Задръжте бутона Reset натиснат.
5. Възстановете електрозахранването, докато е натиснат бутона Reset.
6. След около 2 секунди пуснете бутона Reset.
 - InScenio FM-Master EGC е в режим Firmware-update, когато светодиодът мига жълто.
7. Осъществете с помощта на смартфона/таблета WIFI връзка с WIFI OASE_UPDATE_XXXXXX, респективно OASE_UPDATE_EGC_XXXXXX.
8. Стартирайте Firmware update чрез приложението. (→ Актуализиране на)
9. Поставете глухите пробки.

9 Почистване и поддръжка



ПРЕДУПРЕЖДЕНИЕ

Електрическото напрежение може да доведе до смърт или тежки наранявания.

- Преди работа по уреда извадете щепсела от контакта.

9.1 Почистете уреда

Почиствайте уреда с мека, чиста и суха кърпа. В никакъв случай не използвайте агресивни почистващи препарати или химически разтвори, тъй като по този начин може да се разяде кутията или да се накърни функцията.

9.2 Сменете предпазителя

Димерът е обезопасен чрез слаботоковия предпазител.

Предпоставка:

- Щепселите на захранващия кабел на свързаните уреди са извадени.

Процедирайте по следния начин:

К

1. Извадете глухите пробки.
2. Завъртете с отверка патрона на предпазителя с леко натискане четвърт оборота наляво (байонетен затвор).
3. Отстранете патрона със слаботоковия предпазител.
4. Сменете слаботоковия предпазител.
Тип: → Технически данни
5. Завийте отново патрона на предпазителя.
6. Поставете глухите пробки.

10 Бързо износващи се части

- Слаботоков предпазител Димер

11 Резервни части

С оригинални части от OASE уредът ще продължи да функционира безопасно и надеждно.

Резервни части и схеми към тях ще откриете на нашата интернет страница.



www.oase-livingwater.com/spareparts_INT

12 Изхвърляне



УКАЗАНИЕ

Този уред не бива да се изхвърля като битов отпадък.

- Направете уреда неизползваем, отрязвайки кабела и го изхвърлете в съответния събирателен пункт.

ПОПЕРЕДЖЕННЯ

- Діти від 8 років і старше, а також люди с обмеженими фізичними, сенсорними чи психічними можливостями або люди з невеликим досвідом та об'ємом знань можуть користуватись цим приладом, якщо вони при цьому знаходяться під контролем або отримали інструкції по безпечному поводженні з приладом, з повним розумінням всіх небезпек при роботі з ним.
- Діти не можуть гратися з приладом.
- Дітям заборонено чистити чи обслуговувати без належного контролю з боку дорослих.
- Прилад повинен бути захищений за допомогою захисного пристрою від струму uszkodження з максимальним розрахунковим струмом 30 мА.
- Під'єднуйте пристрій лише в тому випадку, якщо електричні характеристики приладу збігаються з характеристиками джерела струму. Дані приладу містяться на заводській табличці, на упаковці або в цій інструкції.
- Ризик смерті або важких травм внаслідок ураження електричним струмом! Перед тим, як занурити руки у воду, відключіть від мережі електроживлення всі пристрої, які знаходяться у воді.
- Перед проведенням робіт на пристрої витягнути вилку з розетки.
- Категорично заборонено занурювати пристрій у воду або іншу рідину.
- Не використовуйте прилад в разі пошкодження електричних з'єднань або корпусу.

Зміст

1	<u>Вказівки до цієї інструкції з експлуатації</u>	749
1.1	<u>Попередження, що використовуються у цій інструкції з експлуатації</u>	749
1.1.1	<u>Примітки, що використовуються у цій інструкції з експлуатації</u>	749
2	<u>Інструкція з техніки безпеки</u>	749
2.1	<u>Електричний монтаж згідно з правилами</u>	749
2.2	<u>Безпечна робота</u>	750
3	<u>Об'єм поставок</u>	750
4	<u>Опис виробу</u>	750
4.1	<u>Використання пристрою за призначенням</u>	751
5	<u>Встановлення та підключення</u>	751
5.1	<u>Підключення антени</u>	751
5.2	<u>Установлення InScenio FM-Master EGC</u>	751
5.3	<u>Підключення електроживлення</u>	751
5.4	<u>Підключення EGC-сумісного пристрою</u>	752
5.5	<u>Приєднайте прилад до розподільника електроживлення</u>	752
6	<u>Уведення в експлуатацію</u>	753
6.1	<u>Повідомлення про робочий режим</u>	753
6.2	<u>Встановлення застосунку «OASE Easy Control»</u>	753
6.3	<u>Підключення до маршрутизатора WIFI (режим маршрутизатора/хмара)</u>	754
6.3.1	<u>Різні методи підключення до WIFI</u>	754
6.3.2	<u>Підключення до маршрутизатора WIFI через WPS (режим маршрутизатор/хмара)</u>	754
6.4	<u>Встановлення прямого підключення до бездротової мережі (режим бездротової точки доступу)</u>	755
7	<u>Обслуговування</u>	756
7.1	<u>Екран «Домашня сторінка»</u>	756
7.1.1	<u>Вибір символу для штепсельної розетки</u>	757
7.1.2	<u>Керування пристроєм за допомогою пульту керування</u>	758
7.1.3	<u>Обслуговування насоса, підключеного через EGC</u>	759
7.1.4	<u>Обслуговування ProfiClear-пристроїв через EGC</u>	761
7.1.5	<u>Обслуговування ProfiLux-пристроїв через EGC</u>	764
7.2	<u>Екран «Таймер»</u>	766
7.2.1	<u>Додавання таймеру</u>	767
7.2.2	<u>Змінити/видалити таймер</u>	767
7.3	<u>Екран «Мої пристрої»</u>	768
7.3.1	<u>Додавання EGC-сумісного пристрою</u>	769
7.3.2	<u>Додавання пристрою з пультом керування</u>	770
7.3.3	<u>Перехід фільтру ProfiClear Premium на EGC</u>	771
7.3.4	<u>Видалення пристрою</u>	773
7.4	<u>Екран «Налаштування»</u>	774
7.4.1	<u>Підключення до маршрутизатора WIFI через WPS (режим маршрутизатор/хмара)</u>	776
7.4.2	<u>Підключення до маршрутизатора WIFI вручну (режим маршрутизатор/хмара)</u>	776
7.4.3	<u>Зміна імені мережі</u>	777
7.4.4	<u>Зміна пароля WIFI</u>	777
7.4.5	<u>Активация хмарного з'єднання</u>	778
7.4.6	<u>Зміна паролю для пристрою</u>	779
7.4.7	<u>Оновлення системного часу</u>	779
7.4.8	<u>Оновлення вбудованої програми</u>	780
7.4.9	<u>Відображення інформації про пристрій</u>	780
7.4.10	<u>Скидання налаштувань мережі</u>	781
7.4.11	<u>Відновлення заводських налаштувань</u>	781

<u>8</u>	<u>Усунення несправності</u>	<u>782</u>
<u>8.1</u>	<u>Таблиця несправностей</u>	<u>782</u>
<u>8.2</u>	<u>Запуск режиму оновлення вбудованої програми вручну</u>	<u>783</u>
<u>9</u>	<u>Чистка і догляд</u>	<u>784</u>
<u>9.1</u>	<u>Очищення пристрою</u>	<u>784</u>
<u>9.2</u>	<u>Замініть запобіжник</u>	<u>784</u>
<u>10</u>	<u>Деталі, що швидко зношуються</u>	<u>784</u>
<u>11</u>	<u>Запасні частини</u>	<u>784</u>
<u>12</u>	<u>Утилізація</u>	<u>784</u>
	<u>Технічні характеристики</u>	<u>863</u>
	<u>Символи на приладі</u>	<u>865</u>

1 Вказівки до цієї інструкції з експлуатації

Ми раді, що Ви зацікавились продукцією OASE Living Water. Придбавши дану продукцію InScenio FM-Master EGC, Ви зробили гарний вибір.

Перед першим використанням пристрою ретельно прочитайте інструкцію з експлуатації і ознайомтеся з пристроєм. Всі роботи з пристроєм проводяться лише відповідно до цієї інструкції.

Обов'язково виконуйте вказівки по техніці безпеки для безпечного та правильного користування пристроєм.

Зберігайте цю інструкцію з експлуатації. У випадку зміни власника передайте йому інструкцію.

1.1 Попередження, що використовуються у цій інструкції з експлуатації

Попереджувальні сигнали в цій інструкції класифікуються за допомогою сигнальних слів, які позначають розмір загрози.



ПОПЕРЕДЖЕННЯ

- Означає можливо небезпечну ситуацію.
- При недотримання може призвести до смерті або важкої травми.



ВКАЗІВКА

Інформація, що слугує кращому розумінню або запобіганню можливої шкоди майну чи навколишньому середовищу.

1.1.1 Примітки, що використовуються у цій інструкції з експлуатації

A Посилання на малюнок, наприклад малюнок А.

→ Посилання на іншу главу.

2 Інструкція з техніки безпеки

2.1 Електричний монтаж згідно з правилами

- Електромонтаж повинен відповідати національним будівельним інструкціям і виконуватися тільки кваліфікованими електриками.
- Особа вважається кваліфікованим електриком, тільки якщо вона на підставі професійного навчання, знання й досвіду підходить для виконання й оцінки доручених робіт. Спеціаліст також повинен вміти визначати можливі небезпеки, дотримуватися чинних регіональних і національних норм, приписів і положень.
- У разі виникнення питань і проблем звертайтеся до фахівця-електрика.
- Штепсельні роз'єми необхідно захистити від впливу вологи.

2.2 Безпечна робота

- Бажано використовувати пристрій закривши його захисним кожухом. Таким чином пристрій буде захищено від впливу погодних умов.
- Підключені пристрої, які можуть спричинити небезпеку, після використання слід від'єднати від InScenio FM-Master EGC, щоб уникнути випадкового увімкнення. Наприклад:
 - Пристрої, що виділяють тепло.
 - Пристрої з відкрито розташованими, рухомими деталями, які спричиняють травми, наприклад електричні ножі або пилки.
- Не використовувати InScenio FM-Master EGC в поєднанні з медичним обладнанням.
- Забороняється тягнути або нести пристрій за електричні кабелі.
- Кабелі слід прокладати так, щоб захистити їх від ушкоджень і не створювати небезпеку падіння для людей.
- Не використовувати розетки з кількома контактами.
- Проводьте на пристрої тільки ті роботи, які описані в цій інструкції. Якщо проблеми не вдається усунути, зверніться до авторизованого сервісного центру або, в разі сумнівів, до виробника.
- Забороняється змінювати конструкцію пристрою.
- Для пристрою можна використовувати тільки оригінальні запасні частини й оригінальне оснащення.

3 Об'єм поставок

□ A	Кількість	Опис
1	1	InScenio FM-Master EGC
2	1	Захисний кожух
3	1	Кронштейн
4	1	Антену бездротової ЛОМ
5	1	Сервісний контактний вивід для повернення до заводських налаштувань
6	1	Кінцевий опір для EGC мережі

4 Опис виробу

InScenio FM-Master EGC — це система керування пристроями через бездротову локальну мережу (WiFi). Під'єднаними пристроями можна керувати через смартфон чи планшет із застосунок OASE Easy Control.

Характеристики:

- Чотири штепсельні розетки, що вимикаються, одна з яких регулюється.
- Кожну штепсельну розетку з вбудованим таймером можна налаштувати на 24 години.
- Додатково можна приєднувати й регулювати через застосунок до 10 пристроїв OASE з пультом керування.
- Варіанти підключення EGC-сумісних пристроїв.
 - (Easy Garden Control System (EGC)) пропонує зручні можливості керування в саду та біля ставка і гарантує високий комфорт і безпеку.
 - Інформацію щодо EGC і його можливостей ви знайдете за адресою www.oase-livingwater.com/egc-start.
- За допомогою InScenio FM-Master EGC Cloud можна контролювати EGC-сумісні пристрої через веб-портал OASE звідки завгодно. Зайти на веб-портал можна через <https://egccloud.oase-livingwater.com>.
- Використання кришки, що забезпечує постійний захист від бризок води.

4.1 Використання пристрою за призначенням

InScenio FM-Master EGC використовувати виключно за таким призначенням:

- Прилад призначений для використання лише в якості розподільного щита електроживлення для відповідної продукції OASE.
- Експлуатація допускається тільки за температури навколишнього середовища від -20 °C до +45 °C.
- Експлуатація з дотриманням технічних характеристик.

На InScenio FM-Master EGC поширюються такі обмеження:

- Не приєднуйте пристрої, що можуть зашкодити людям або предметам. У надзвичайній ситуації їх необхідно вимкнути.
- Не використовувати в воді або під водою.

5 Встановлення та підключення



УВАГА!

Електрична напруга здатна спричинити смерть або тяжкі травми.

- Щоб запобігти заливанню пристрою, його слід встановлювати на відстані не менше 2 м від води.
- Пристрій повинен працювати з захисним кожухом.

5.1 Підключення антени

Необхідно виконати наступні дії:

C

1. Зніміть заглушку та прикрутіть антену.
2. Вирівняйте антену.

5.2 Установлення InScenio FM-Master EGC

Необхідно виконати наступні дії:

B

- Установіть пристрій на відстані щонайменше 2 м від краю ставка.
- Не піддавайте пристрій впливу прямих сонячних променів.

D

1. Установіть кронштейн у землю на $\frac{3}{4}$ довжини.
2. Перенесіть прилад на кронштейн.
3. Вставте кронштейн із приладом на всю довжину в землю.
4. Перевірте установку на сталість.

5.3 Підключення електроживлення

Необхідно виконати наступні дії:

E

Види приладу зі штекером:

- Вставте муфту кабелю живлення мережі на приладовий штекер.

F

Види приладу з кабелем живлення мережі:

- Приєднайте пристрій до електромережі.
 - Лише кваліфікований електрик може працювати з електромережею.
 - Необхідно дотримуватися розташування рознімних з'єднань на вушці кабелю живлення мережі.
 - Дозволяється замінювати дроти лише з наконечниками.

5.4 Підключення EGC-сумісного пристрою

Важливим для безпечного з'єднання та безперешкодної EGC-мережі є правильне кріплення штекерного з'єднувача.

Для підключення треба з'єднувальний кабель EGC.

- Додатково доступний з'єднувальний кабель EGC з довжиною 2,5 м (47038), 5 м (47039) та 10 м (47040).

Необхідно виконати наступні дії:

G, H

1. Зняти кінцевий резистор EGC на пристрої.
2. Вставити штекерний з'єднувач та зафіксувати обома гвинтами (макс. 2,0 Нм).
 - Гумова прокладка повинна бути чиста і правильно встановлена.
 - Пошкоджену гумову прокладку необхідно замінити.
3. На останньому пристрої в EGC-мережі зняти захисний ковпачок на EGC-OUT, встановити кінцевий опір і закріпити його за допомогою двох гвинтів (макс. 2,0 Нм).
 - На останньому пристрої в EGC-мережі до EGC-OUT не можна підключати з'єднувальний кабель EGC. В цей EGC-OUT треба вставити кінцевий опір, щоб правильно завершити EGC-мережу.
 - Кінцевий опір входить у комплект поставки InScenio FM-Master EGC.

5.5 Приєднайте прилад до розподільника електроживлення

- До кожної штепсельної розетки підключати не більше одного пристрою.
- Не підключати до приладу блоки керування InScenio або переносні подовжувачі з кількома розетками.

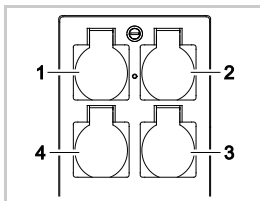

- 1 Штепсельна розетка 1, комутаційна (макс. 10 А/2000 Вт)
- 2 Штепсельна розетка 2, комутаційна (макс. 10 А/2000 Вт)
- 3 Штепсельна розетка 3, комутаційна (макс. 10 А/2000 Вт)
- 4 Штепсельна розетка 4, комутаційна та регульована (40–320 Вт)

Вказівка: Загальне навантаження пристрою не повинно перевищувати 16 А/3600 Вт!

Необхідно виконати наступні дії:

1. Оберіть відповідну штепсельну розетку (дивіться зображення вище) і вставте штекер пристрою в розетку.
 - Переконайтеся, що пристрій можна приєднати до цієї штепсельної розетки. Для цього прочитайте керівництво з експлуатації пристрою, який необхідно підключити.
 - Пристрої, живлення до яких подається через трансформатор, забороняється підключати до регульованих штепсельних розеток.
 - Пристрої, що використовуються в EGC-мережах, забороняється підключати до регульованих штепсельних розеток, оскільки це може пошкодити ці пристрої.

I

2. Встановіть захисний кожух.

6 Уведення в експлуатацію

Обслуговування здійснюється через застосунок OASE «Easy Control», встановлений на смартфоні/планшеті. Введення в експлуатацію виконується в такому порядку:

1. Встановити застосунок «Easy Control». (→ Встановлення застосунку «OASE Easy Control»)
2. Під'єднати InScenio FM-Master EGC до електромережі.
3. Встановити підключення до бездротової мережі WIFI.

Підключити смартфон/планшет до InScenio FM-Master EGC можна двома способами (WIFI):

- Підключити смартфон/планшет до InScenio FM-Master EGC за допомогою WIFI-маршрутизатора. (→ Підключення до маршрутизатора WIFI (режим маршрутизатора/хмара))
- Напрямку підключити смартфон/планшет до InScenio FM-Master EGC. (→ Встановлення прямого підключення до бездротової мережі (режим бездротової точки доступу))



ПРИМІТКА

Світлодіодний індикатор на InScenio FM-Master EGC показує режим роботи пристрою.

6.1 Повідомлення про робочий режим

А

Індикатор на пристрої показує робочий режим InScenio FM-Master EGC.

- Допомога при несправностях або збоях в роботі: (→ Таблиця несправностей)

Колір індикатора	Статус індикатора	Опис
–	Не світиться	InScenio FM-Master EGC вимкнено
Зелений	Світиться	InScenio FM-Master EGC готова до використання та перебуває в режимі бездротової точки доступу.
	Швидко блимає	WPSактивовано, InScenio FM-Master EGC очікує дані маршрутизатора для підключення до мережі
	Повільно блимає (горить 2 секунди з інтервалом в 1 секунду)	InScenio FM-Master EGC готова до використання та з'єднана з маршрутизатором.
Жовтий	Світиться	InScenio FM-Master EGC вмикається або перебуває в режимі оновлення
	Швидко блимає	Оновлюється вбудоване програмне забезпечення
	Повільно блимає (горить 2 секунди з інтервалом в 1 секунду)	InScenio FM-Master EGC намагається з'єднатися з маршрутизатором
Червоний	Блимає	Несправність Усунення: <ul style="list-style-type: none"> • Від'єднати електроживлення, зачекати 10 секунд, знову під'єднати до електромережі • Скинути налаштування InScenio FM-Master EGC до заводських (→ Відновлення заводських налаштувань) • оновити вбудоване програмне забезпечення (→ Оновлення вбудованої програми)

6.2 Встановлення застосунку «OASE Easy Control»

iOS

Android

Виконати такі дії:



1. Відкрити Google Play або App Store.



2. Знайти та встановити застосунок «OASE Easy Control».
 - Під час установлення дотримуватися інструкцій.
3. Підтвердити запит на доступ до даних всередині пристрою.
 - Якщо доступ дозволено, для позначення штепсельних розеток можна створити окремі фотографії виробу.
 - Запит виконується під час установки (Android) або під час запуску застосунку (iOS).

Після успішного встановлення застосунок з'явиться на дисплеї.

6.3 Підключення до маршрутизатора WIFI (режим маршрутизатора/хмара)

Умова:

- Радіус дії з'єднання через бездротову мережу між маршрутизатором та InScenio FM-Master EGC становить не більш 80 м, без джерел перешкод і за повної видимості.
- Сумісність зі стандартами з'єднання WIFI:
 - InScenio FM-Master EGC: 802.11b
 - InScenio FM-Master EGC: 802.11n+g+b

6.3.1 Різні методи підключення до WIFI

Підключення можна встановити трьома способами:

- За допомогою WPS, натиснувши відповідну кнопку
- Через додаток «Oase FM-Master» за допомогою WPS (→ Підключення до маршрутизатора WIFI через WPS (режим маршрутизатор/хмара))
- Через додаток «Oase FM-Master» в ручному режимі (→ Підключення до маршрутизатора WIFI вручну (режим маршрутизатор/хмара))

6.3.2 Підключення до маршрутизатора WIFI через WPS (режим маршрутизатор/хмара)

Необхідно виконати наступні дії:

На маршрутизаторі:

1. Натиснути кнопку «WPS» для активації WPS.
 - Слід дотримуватися положень інструкції з обслуговування маршрутизатора.
 - WPS активується лише на певний проміжок часу. Протягом цього проміжку часу активувати WPS на InScenio FM-Master EGC.

J

На InScenio FM-Master EGC:

2. Вставити сервісний штифт в отвір між двома верхніми штепсельними розетками до відчутного опору. Досягнута сервісна кнопка.
3. Коротко натиснути сервісну кнопку (макс. 2 секунди), щоб активувати WPS.
 - Світлодіодний індикатор горить зеленим і швидко блимає.
 - WPS 2 хвилини залишається активним.
 - Якщо світлодіодний індикатор повільно блимає зеленим (горить 2 секунди з інтервалом в 1 секунду), з'єднання встановлено.

На смартфоні/планшеті:

4. Встановити підключення до маршрутизатора WIFI.
5. Запустити застосунок «OASE Easy Control».
 - Тепер можна здійснювати керування пристроєм InScenio FM-Master EGC за допомогою застосунку "OASE Easy Control".
 - Під час першого з'єднання з InScenio FM-Master EGC потрібно встановити пароль для InScenio FM-Master EGC запобігання несанкціонованому доступу.
 - Запам'ятати пароль для пристрою, оскільки він потрібен для додавання InScenio FM-Master EGC у хмару OASE. (→ Зміна паролю для пристрою)

6.4 Встановлення прямого підключення до бездротової мережі (режим бездротової точки доступу)

Умова:

- Радіус дії з'єднання через бездротову мережу між маршрутизатором та InScenio FM-Master EGC становить не більш 80 м, без джерел перешкод і за повної видимості.
- Сумісність зі стандартами з'єднання WIFI:
 - InScenio FM-Master EGC: 802.11b
 - InScenio FM-Master EGC: 802.11n+g+b
- Назва мережі (SSID) ① та пароль WIFI ② зазначені на ярлику поруч із заводською табличкою на InScenio FM-Master EGC.
- З'єднання зашифровано й захищено паролем.
 - Рекомендація: змінити пароль під час першого введення в експлуатацію, щоб запобігти несанкціонованому доступу до InScenio FM-Master EGC.
- Останні шість знаків імені мережі (SSID) «Oase FM-Master <xxxxxx>» є специфічними для пристрою і прив'язані до нього.
- Відповідно до заводських налаштувань для InScenio FM-Master EGC встановлено пароль «oase1234».



Використані символи можуть відрізнятися від символів на вашому смартфоні/планшеті.

iOS

Android

Виконати такі дії:

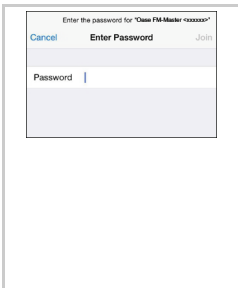

1. Перейти до налаштувань.
2. Обрати та активувати бездротову мережу WIFI.
3. Обрати «Oase FM-Master <xxxxxx>» з переліку доступних мереж.
4. Ввести пароль для WIFI та обрати «Підключитися».
 - Буде встановлено підключення до InScenio FM-Master EGC .
 - Якщо підключення виконано успішно, під назвою мережі відобразиться «Підключено» (Android) або «✓» (iOS).
 - Інші з'єднання WIFI не активовано.
5. Запустити застосунок OASE «FM-Master».
 - Додаток автоматично обирає мову операційної системи. Якщо застосунок не підтримує мову, буде встановлено англійську.
 - Під час першого з'єднання з InScenio FM-Master EGC потрібно встановити пароль для InScenio FM-Master EGC запобігання несанкціонованому доступу.
 - Запам'ятати пароль для пристрою, оскільки він потрібен для додавання InScenio FM-Master EGC у хмару OASE. (→ Зміна паролю для пристрою)

7 Обслуговування

7.1 Екран «Домашня сторінка»











Екран «Домашня сторінка»

За допомогою екрана «Домашня сторінка» відбувається керування підключеними пристроями. Гортанням вправо чи вліво вибирається підключений пристрій.



FMR0035

- 1 
 - Вмикання/вимикання розетки
 - Для вмикання чи вимикання штепсельної розетки доторкнутися до символу.
 - Додавання фото до символу (→ Вибір символу для штепсельної розетки)
- 2 
 - Активувати/деактивувати таймер
 - Доторкнутися до символу, щоб активувати чи деактивувати таймер для чотирьох розеток.
- 3 ○ ○ ○ ○ ○ Кількість доданих пристроїв.
 - Провести по екрану вправо або вліво, щоб обрати пристрій.
- 4 
 - Екран «Домашня сторінка»
 - Для вибору екрана доторкнутися до символу.
 - За допомогою цього екрана відбувається керування підключеними пристроями.
 - Екран «Таймер»
 - Для вибору екрана доторкнутися до символу.
 - Налаштувати штепсельні розетки з вбудованими таймерами на 24 години.
 - Екран «Мої пристрої»
 - Для вибору екрана доторкнутися до символу.
 - Додати та конфігурувати пристрої OASE з дистанційним керуванням.
 - Екран «Налаштування»
 - Для вибору екрана доторкнутися до символу.
 - Відобразити інформацію про пристрій.
 - Встановити пряме підключення до пристрою (Access Point) або підключитися через маршрутизатор WIFI (Router).
 - Зміна імені мережі (SSID) та паролю.
 - Оновити вбудовану програму.

- 5  Статус підключення до мережі WIFI
- ОНЛАЙН: смартфон/планшет приєднано до InScenio FM-Master EGC.
 - ОФЛАЙН: смартфон/планшет не приєднано до InScenio FM-Master EGC.
- 6 15:51 Системний час InScenio FM-Master EGC.
- Системний час можна оновити згідно з показником часу на пристрої управління. (→ Оновлення системного часу)
- 7  Зміна яскравості підключеного до штепсельної розетки пристрою внизу зліва
- Для регулювання яскравості підключеного пристрою торкнутися і перетягнути кнопку повзунка.
 - Для ступінчастої зміни яскравості підключеного пристрою доторкнутися до вістря стрілки.
 - Функція доступна для пристроїв OASE з регульованою яскравістю.

7.1.1 Вибір символу для штепсельної розетки



Екран «Домашня сторінка»

Символи для перемикання штепсельних розеток можуть мати власне фотографічне зображення.



FMR0036

- 1 Символ для перемикання штепсельної розетки

iOS

Необхідно виконати наступні дії:

1. Доторкнутися до символу й утримувати його 2 секунди.
 - Для вибору відкривається діалогове вікно.
2. Вибрати або видалити з бібліотеки фото, зроблене вбудованою камерою.

Android

Необхідно виконати наступні дії:

1. Доторкнутися до символу й утримувати його 2 секунди.
 - Для вибору камери відкривається діалогове вікно.
2. Сфотографувати бажаний об'єкт вбудованою камерою.
 - Фото автоматично буде додано до символу.

7.1.2 Керування пристроєм за допомогою пульту керування.



Екран «Домашня сторінка»

У пристроях з пультом керування на екрані з'являється індикація віртуального пульта. Функції та зручність керування ідентичні.

Назва виробу OASE відображується на екрані зверху зліва. Доданий пристрій може бути ідентифіковано за його індивідуальною назвою.



FMR0020

- 1 Віртуальний ручний передавач
 - Віртуальний ручний передавач ідентичний до фізичного ручного передавача.
 - Одному доданому приладу можуть бути підпорядковані кілька віртуальних або фізичних ручних передавачів.
 - Декілька однакових приладів можуть одночасно керуватися одним віртуальним ручним передавачем. Для цього потрібно прописати віртуальний ручний передавач на кожному приладі.
- Програмування ручного передавача описано в керівництві з експлуатації доданого приладу.

Необхідно виконати наступні дії:

1. Натиснути на клавішу віртуального передавача або торкнутися клавіші і утримувати її.
 - Червоний індикатор сигналізує, що функція виконується.
 - Функція клавіш описана в керівництві з експлуатації доданого приладу.

7.1.3 Обслуговування насоса, підключеного через EGC



Екран «Домашня сторінка»

Назва виробу OASE відображується на екрані зверху зліва. Доданий пристрій може бути ідентифіковано за його індивідуальною назвою.



FMR0037

- 1 Елементи обслуговування та індикатори поточних значень.
- 2 Увімкнути/вимкнути пристрій
 - Доторкнутися до символу увімкнення, щоб увімкнути пристрій.
 - Доторкнутися до символу вимкнення, щоб вимкнути пристрій.
- 3 Індикація статусу EGC-з'єднання
 - Індикатор статусу горить зеленим:
 - З'єднання між пристроєм-EGC та InScenio FM-Master EGC активне.
 - Індикатор статусу сірий, зображення виробу також стало сірим:
 - Немає з'єднання між пристроєм-EGC та InScenio FM-Master EGC. (→ Усунення несправності)

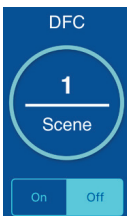

Dynamic Function Control (DFC)

Тільки для насосів, що підтримують цю функцію. Функція DFC описана в керівництві з експлуатації насоса.

Виконати такі дії:

1. Торкнутися символу увімкнення/вимкнення, щоб увімкнути/вимкнути функцію DFC.
 - Якщо функція DFC активна, на екрані актуалізується Scene.
2. Щоб змінити Scene, торкнутися номера Scene й утримувати 2 секунди.
 - Відкривається діалогове вікно.
 - Різні Scene будуть наявні для вибору.
3. Обрати Scene за бажанням.
4. Доторкнутися до «ОК», щоб прийняти зміни.
 - Номер Scene відобразиться на іконці.
5. Щоб припинити процес, доторкнутися до символу припинення.



Seasonal Flow Control (SFC)

Тільки для насосів, що підтримують цю функцію. Функція SFC описана в керівництві з експлуатації насоса.

- Торкнутися символу увімкнення/вимкнення, щоб увімкнути/вимкнути функцію SFC.
 - Якщо функція SFC активна, відобразиться актуальний режим.
- Насос автономно перемикається між трьома режимами. Таким чином насос пристосовується до будь-якого середовища всередині ставка.
 - Min: Зимовий режим, низька потужність.
 - Med: Перехідний сезон, середня потужність.
 - Max: Літній режим, висока потужність.



Налаштування потужності насоса

З увімкненою функцією SFC чи DFC налаштування неможливе. Іконка стає сірою.

Виконати такі дії:

- Для налаштування потужності насоса торкнутися і пересунути кнопку бігунка.
 - Встановлена потужність відображається у відсотках, %.
 - 0 %: Насос здійснює холостий хід.
 - 100 %: Макс. потужність насоса.

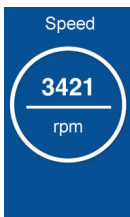

Швидкість насоса

- Індикатор поточної швидкості насоса в оборотах/хвилину.



Тривалість експлуатації насоса

- Індикатор загальної тривалості експлуатації в годинах.



Споживана потужність насоса

- Індикатор поточної споживної потужності у ватах.

7.1.4 Обслуговування ProfiClear-пристроїв через EGC



Екран «Домашня сторінка»

Назва виробу OASE відображується на екрані зверху зліва. Доданий пристрій може бути ідентифіковано за його індивідуальною назвою.



FMR0039

- 1 Елементи обслуговування та індикатори поточних значень.
 - Провести по елементах вертикально для появи інших іконок.
- 2 Увімкнути/вимкнути пристрій
 - Доторкнутися до символу увімкнення, щоб увімкнути пристрій.
 - Доторкнутися до символу вимкнення, щоб вимкнути пристрій.
- 3 Індикація статусу EGC-з'єднання
 - Індикатор статусу горить зеленим:
 - З'єднання між пристроєм-EGC та InScenio FM-Master EGC активне.
 - Індикатор статусу сірий, зображення виробу також стало сірим:
 - Немає з'єднання між пристроєм-EGC та InScenio FM-Master EGC. (→ Усунення несправності)
- 4 Індикація системних повідомлень
 - Виводиться останнє системне повідомлення.
 - Натиснути на системне повідомлення та тримати 1 секунду, щоби вивести та скинути всі системні повідомлення.
 - Відкривається діалогове вікно з переліком всіх системних повідомлень, які було видано.
 - Після усунення причини системні повідомлення видаляються самостійно, або їх потрібно квітувати через діалогове поле.
 - Інструкція з використання пристрою ProfiClear містить докладний опис можливих причин та методів їхнього усунення.



Поточна температура води в °C

- Лише індикація.

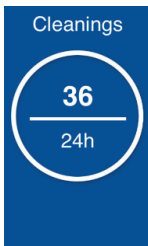

Кількість циклів очищення за останні 24 години.

- На екрані сума автоматичних та запланованих циклів очищення.
- Значення зберігається в системі управління фільтром.

В К А З І В К А :

Функція самоконтролю системи фільтрів забезпечує стеження за автоматичним очищенням. Контроль здійснюється постійно з циклом 2 × 24-години. Функція контролю активна тільки за температури води >12 °C. Внаслідок контролю на екран може виводитися індикація багатьох різник показників.

Перший 24-годинний цикл

- Якщо розпізнано як мінімум один процес очищення, цикл повторюється після свого завершення.
- Якщо не розпізнано жодного процесу автоматичного очищення, після завершення циклу починається наступний 24-годинний цикл.

Другий 24-годинний цикл

Заплановане очищення вимкнено. Це зменшує кількість процесів чищення.

- Якщо розпізнано як мінімум один процес автоматичного очищення, після завершення циклу починається перший 24-годинний цикл.
- Якщо не розпізнано жодного процесу автоматичного очищення, після завершення циклу видається системне повідомлення E-22. Знову починається заплановане очищення.
 - Якщо зараз виконується процес автоматичного очищення, знову починається 24-годинний цикл. Системне повідомлення E-22 скидається самостійно.

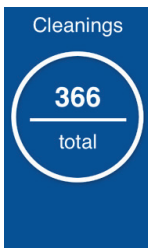



Загальна кількість циклів очищення.

- На екрані сума автоматичних, встановлених вручну та запланованих циклів очищення.
- Значення зберігається в системі управління фільтром.



Встановлене вручну очищення
Запустити цикл очищення вручну.

Виконати такі дії:

1. Торкнутися , щоб запустити цикл.
 - Будь-який активний цикл очищення (автоматичний, запланований або встановлений вручну) буде зупинено.
2. Щоб припинити процес, знову доторкнутися до .

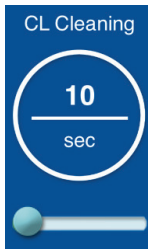

Тривалість очищення «Cleaning» (CL)

Це налаштування змінює тривалість циклу очищення. Якщо забруднення погано виходять зі стоками, потрібне триваліше очищення. Воно потребується, якщо для відведення стоків використовуються надто довгі або звивисті труби, або якщо у водоймі багато липкого забруднення (наприклад, в період нересту риб).

- Довша тривалість очищення збільшує обсяг споживання води. Як правило, достатньо базового налаштування у 10 с (приблизно відповідає $\frac{7}{8}$ оберту барабана).

Виконати такі дії:

- Для налаштування часу торкнутися і пересунути кнопку бігунка.
 - Діапазон налаштування: 10–30 с.

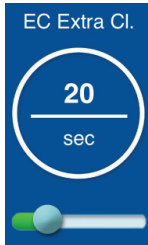

Подовжений цикл очищення «Extra Cleaning» (EC)

Подовжений цикл очищення після кожного 20-го прогону для очищення запобігає накопиченню забруднень у стічному жолобі та трубопроводі. Так трубопровід регулярно промивається.

Якщо забруднення все одно накопичуються на стінках, труби можна додатково промити водою за допомогою збільшення тривалості циклу очищення.

Виконати такі дії:

- Для налаштування часу торкнутися і пересунути кнопку бігунка.
 - Діапазон налаштування: 10–60 с.



Заплановане очищення «Intervall» (IN)

Крім автоматичного очищення можна також налаштувати заплановане очищення. Ця функція є особливо корисною для власників ставків з рибою. Завдяки їй навіть при низькому рівні забруднення можна забезпечити постійне виведення екскрементів з води, щоб запобігти утворенню поживного середовища для бактерій.

Заплановане очищення не заважатиме автоматичному очищенню, яке запускається, якщо рівень води занижений. Після кожного автоматичного очищення налаштування часового інтервалу скидається й час відрховується заново.

Виконати такі дії:

- Для налаштування часу торкнутися і пересунути кнопку бігунка.
 - Діапазон налаштування: 0; 3–60 хв.
 - 0 хвилин: Цю функцію було вимкнено.
 - Базове налаштування: 20 хвилин (оптимальне налаштування для більшості випадків).

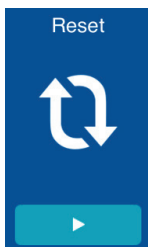

Базові налаштування

Параметри управління змінюються на базові налаштування.

- Усі встановлені індивідуально значення буде перезаписано!
- Встановлюються такі значення:
 - Тривалість очищення CL: 10 с
 - Подовжений цикл очищення EC: 20 с
 - Часовий інтервал для запланованого очищення IN: 20 хв

7.1.5 Обслуговування ProfiLux-пристроїв через EGC



Екран «Домашня сторінка»

Назва виробу OASE відображується на екрані зверху зліва. Доданий пристрій може бути ідентифіковано за його індивідуальною назвою.



FMR0054

- 1 Елементи обслуговування та індикатори поточних значень.
 - Провести по елементах вертикально для появи інших іконок.
- 2 Увімкнути/вимкнути пристрій
 - Доторкнутися до символу увімкнення, щоб увімкнути пристрій.
 - Доторкнутися до символу вимкнення, щоб вимкнути пристрій.



Налаштування яскравості
Встановлює яскравість для всіх LED-світильників. Окреме налаштування неможливе.

Виконати такі дії:

- Для налаштування яскравості торкнутися і пересунути кнопку бігунка.
 - Встановлена яскравість відображається у відсотках, %: 0 %: LED-світильники вимкнено. 100 %: Макс. яскравість.



Налаштування світлового шоу
Функція шоу містить багато Scene з різними світловими ефектами. Шоу налаштовується для всіх LED-світильників. Окреме налаштування неможливе.

Виконати такі дії:

1. Торкнутися символу увімкнення/вимкнення, щоб увімкнути/вимкнути функцію світлового шоу.
 - Якщо функція світлового активна, на екрані актуалізується Scene.
2. Щоб змінити Scene, торкнутися номера Scene й утримувати 2 секунди.
 - Відкривається діалогове вікно.
 - Різні Scene будуть наявні для вибору.
3. Обрати Scene за бажанням.
4. Доторкнутися до «OK», щоб прийняти зміни.
 - Номер Scene відобразиться на іконці.
5. Щоб припинити процес, доторкнутися до символу припинення.



Налаштування кольору

Встановлює колір для всіх LED-світильників.Окреме налаштування неможливе.

Виконати такі дії:

1. Доторкнутися до кольорового кола й утримувати 2 секунди.
 - Відкривається діалогове вікно.
2. Доторкнутися до бажаного кольору кольорового кінця або провести по кольоровому кільцю, щоб обрати колір.
 - Якщо торкнутися внутрішнього білого круга, буде вибрано білий колір.
3. Доторкнутися до «ОК», щоб прийняти зміни.
4. Щоб припинити процес, доторкнутися до символу припинення.

Select Color



Cancel

OK



Налаштування швидкості світлового шоу

Налаштовує швидкість, з якою демонструється обране світлове шоу.Шоу постійно повторюється.

Виконати такі дії:

- Для налаштування швидкості торкнутися і пересунути кнопку бігунка.
 - Діапазон налаштування: 1 – 100.



7.2 Екран «Таймер»

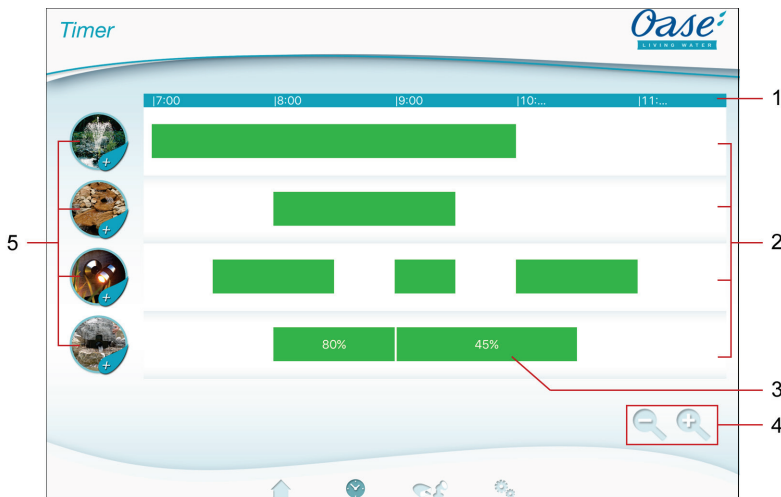

Екран «Таймер»



FMR0023

- 1 Шкала 24 години (0:00...24:00 години)
- 2 Часова вісь для відображення програмованих таймерів
 - Кожна розетка відповідає одній часовій осі.
 - Програмовані таймери зображені у вигляді зелених смуг на часовій осі.
 - За дотиком пальців в зоні часових осей зображення змінюється: провести пальцем вправо чи вліво, щоб показати інший час; розсунути пальці, щоб розтягнути часові осі; з'єднати пальці, щоб звузити часові осі.
- 3 Програмований таймер
 - Зелена смуга показує період часу, коли розетка увімкнена.
 - Час вмикання і вимикання можна зчитати зі шкали 24 годин.
 - У випадку з розеткою з регулятором світла додатково зображується налаштована процентна сума регулятора світла.
- 4 Допоміжні кнопки при маленькому дисплеї
 -  Сенсорний символ
 - Звузити часові осі.
 -  Сенсорний символ
 - Розтягнути часові осі.
- 5 Сенсорний символ розетки
 - Торкнутися сенсорного символу, щоб запрограмувати новий таймер.

7.2.1 Додавання таймеру



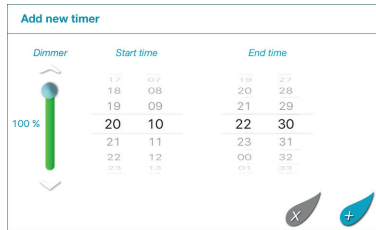

Екран «Таймер»



FMR0024

Необхідно виконати наступні дії:

1. Доторкнутися до сенсорного символу бажаної розетки або торкнутись вільної зони на часовій осі та затримати дотик.
 - Відображується новий таймер.
2. Провести пальцем по вертикалі по відповідним цифрам, поки не буде встановлено бажаний початковий та кінцевий час.
3. У випадку з розеткою з регулятором світла додатково налаштувати процентну суму.
4. Для додавання таймеру доторкнутися до  .
 - Таймер зображений на часовій осі.

Щоб припинити процес, доторкнутися до  .

7.2.2 Змінити/видалити таймер



Екран «Таймер»

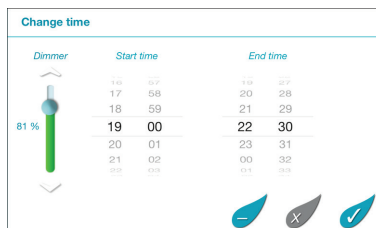



FMR0025

Змінити таймер

Необхідно виконати наступні дії:

1. Торкнутися бажаного таймеру і затримати дотик.
 - Відображується таймер.
2. Провести пальцем по вертикалі по відповідним цифрам, щоб встановити бажаний початковий та кінцевий час.
3. У випадку з розеткою з регулятором світла додатково налаштувати бажану процентну суму.
4. Прийняти налаштування.

5. Доторкнутися до символу  , щоб прийняти зміни.
 - Таймер зображений на часовій осі.

Щоб припинити процес, доторкнутися до  .

Видалити таймер

Необхідно виконати наступні дії:

1. Торкнутися бажаного таймеру і затримати дотик.
 - Відображується таймер.
2. Для видалення таймеру доторкнутися до .
3. Доторкнутися до бажаної команди.
 - Таймер чи всі таймери розетки видаляються.

7.3 Екран «Мої пристрої»



Екран «Мої прилади»

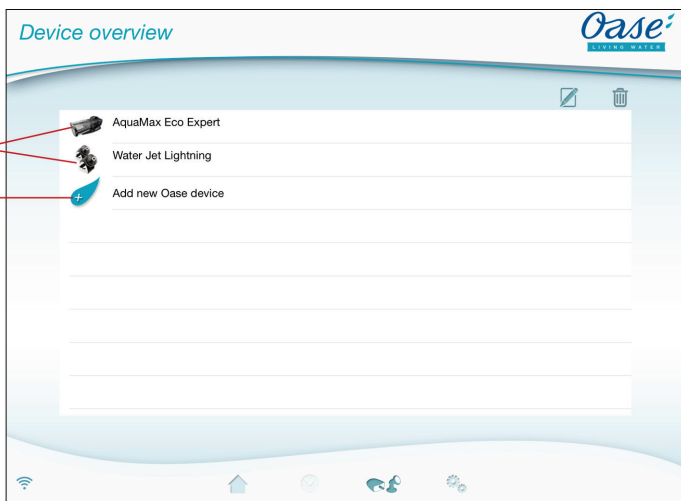

FMR0016

- 1 Вже додані пристрої
- 2 Додати новий пристрій



Додати назву пристрою

- Обрати пристрій і доторкнутися до його сенсорного символу.



Видалення пристрою

- Обрати пристрій і доторкнутися до його сенсорного символу.





7.3.1 Додавання EGC-сумісного пристрою



Екран «Мої прилади»

До InScenio FM-Master EGC можна підключити максимум 10 EGC-сумісних пристроїв чи пристроїв з пультом керування.

Необхідно виконати наступні дії:

1. Для відкриття списку доступних пристроїв OASE доторкнутися до .
 - Під час запуску InScenio FM-Master EGC автоматично шукає підключені EGC-пристрої. EGC-пристрої має бути правильно підключено до EGC-мережі та ввімкнено, щоб InScenio FM-Master EGC знайшов EGC-пристрої. Знайдені пристрої буде помічено у списку кольором, під назвою виробу з'явиться напис «Пристрій знайдено».
 - EGCВідповідні пристрої буде помічено EGC-логотипом (Easy Garden Control) на зображенні виробу.
 - Для нового пошуку EGC-пристроїв торкнутися .
2. Обрати потрібний EGC-сумісний пристрій зі списку.
 - Можна додавати лише ті EGC-пристрої, що знаходяться InScenio FM-Master EGC в EGC-мережі.
 - Для отримання інформації про пристрій торкнутися . Після підтвердження за допомогою «ОК», у браузері відкриється сторінка OASE з інформацією про виріб.
3. Для додавання пристрою доторкнутися до .
 - Пристрій було додано до списку.
4. Щоб вказати назву доданого пристрою, перейти до загального переліку пристроїв.
5. У загальному переліку обрати потрібний пристрій і доторкнутися до .
 - Відкривається діалогове вікно.
6. Вести назву пристрою і підтвердити натисканням «ОК».
 - Назву пристрою задано.



ПРИМІТКА

Якщо є декілька пристроїв одного типу, повторити алгоритм дій для кожного пристрою.

7.3.2 Додавання пристрою з пультом керування







Екран «Мої прилади»

До InScenio FM-Master EGC можна підключити максимум 10 EGC-сумісних пристроїв чи пристроїв з пультом керування.



iOS

Необхідно виконати наступні дії:

- Для відкриття списку доступних пристроїв OASE доторкнутися до .
 - Під час запуску InScenio FM-Master EGC автоматично шукає підключені EGC-пристрої.
 - Пристрої з пультом керування буде помічено символом пульту на зображенні виробу.
- Обрати потрібний пристрій з пультом керування зі списку.
 - Для отримання інформації про пристрій торкнутися . Після підтвердження за допомогою «ОК», у браузері відкриється сторінка OASE з інформацією про виріб.
- Для додавання пристрою доторкнутися до .
 - Відобразиться запит підтвердження на програмування пульта.
- Натиснути на пристрої клавішу для програмування та згодом підтвердити запит за допомогою «ОК».
 - Клавіша для програмування описана в керівництві з експлуатації пристрою.
 - Пульт запрограмовано.
 - Пристрій було додано до списку.
- Щоб вказати назву доданого пристрою, перейти до загального переліку пристроїв.
- У загальному переліку обрати потрібний пристрій і доторкнутися до .
 - Відкривається діалогове вікно.
- Ввести назву пристрою й підтвердити натисканням «ОК».
 - Назву пристрою задано.

Android

Необхідно виконати наступні дії:

- Для відкриття списку доступних пристроїв OASE доторкнутися до .
 - Під час запуску InScenio FM-Master EGC автоматично шукає підключені EGC-пристрої.
 - Пристрої з пультом керування буде помічено символом пульту на зображенні виробу.
- Обрати потрібний пристрій з пультом керування зі списку.
 - Для отримання інформації про пристрій торкнутися . Після підтвердження за допомогою «ОК», у браузері відкриється сторінка OASE з інформацією про виріб.
- Для додавання пристрою доторкнутися до .
- Підтвердити запит.
 - Відобразиться запит підтвердження на програмування пульта.
- Ввести назву пристрою й підтвердити натисканням «ОК».
 - Натиснути на пристрої клавішу для програмування та згодом підтвердити запит за допомогою «ОК».
 - Пульт запрограмовано.
 - Пристрій було додано до списку.
 - Назву пристрою задано.



ПРИМІТКА

Назва пристрою у віртуальному пульті керування може містити також опис функцій кнопок.
Приклад для InScenio FM-Master 3:

- «Водойма Bioteich - 1:Світло 2:Фільтр 3:Водоспад»



ВКАЗІВКА

Віртуальний ручний передавач можна прописати в екрані «Домашня сторінка» також і після додавання приладу.

- Для програмування натиснути відповідну клавішу на віртуальному ручному передавачі.
- Програмування ручного передавача описано в керівництві з експлуатації доданого приладу.

7.3.3 Перехід фільтру ProfiClear Premium на EGC



Екран «Мої прилади»

Щоб з'єднати ProfiClear Premium-фільтр з InScenio FM-Master EGC, його система управління має бути сумісною з EGC. Старі ProfiClear Premium-фільтри можна зробити сумісними за допомогою нової системи управління (номер виробу 47723), придбаної окремо.

Перед встановленням з'єднання між ProfiClear Premium фільтром та InScenio FM-Master EGC:



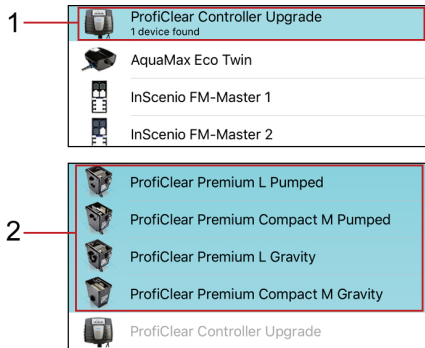



- ProfiClear Premium фільтр правильно підключено до системи управління з EGC-передавачем.
- Систему управління ProfiClear правильно під'єднано за допомогою EGC-кабелю до InScenio FM-Master EGC.
- Систему управління ProfiClear ввімкнено (підключено до мережі живлення).



FMR0053

- 1 ProfiClear Controller Upgrade
 - Спочатку обрати та додати ProfiClear Controller.
- 2 ProfiClear Premium Варіанти
 - Потім обрати відповідний варіант ProfiClear Premium і додати до списку пристроїв. Фільтр автоматично перейде на нову систему управління.

Необхідно виконати наступні дії:

1. Для відкриття списку доступних пристроїв OASE доторкнутися до .
 - Під час запуску InScenio FM-Master EGC автоматично шукає підключені EGC-пристрої. EGC-пристрої має бути правильно підключено до EGC-мережі та ввімкнено, щоб InScenio FM-Master EGC знайшов EGC-пристрої. Знайдені пристрої буде помічено у списку кольором, під назвою виробу з'явиться напис «Пристрій знайдено».
 - Для нового пошуку EGC-пристроїв торкнутися .
 - EGCВідповідні пристрої буде помічено EGC-логотипом (Easy Garden Control) на зображенні виробу.
2. Обрати пристрій «ProfiClear Controller Upgrade» зі списку.
 - Можна додавати лише ті пристрої, які InScenio FM-Master EGC знаходить в EGC-мережі.
 - Для отримання інформації про пристрій торкнутися . Після підтвердження за допомогою «ОК», у браузері відкриється сторінка OASE з інформацією про виріб.
3. Для додавання пристрою доторкнутися до .
 - Сповіщення сигналізує, що наступним кроком буде додати до ProfiClear Controller фільтр ProfiClear Premium.
4. У списку варіантів ProfiClear Premium обрати ті, що підходять для ProfiClear Controller.
 - Варіанти ProfiClear Premium помічено у списку кольором.
 - Для отримання інформації про пристрій торкнутися . Після підтвердження за допомогою «ОК», у браузері відкриється сторінка OASE з інформацією про виріб.
5. Для додавання пристрою доторкнутися до .
 - ProfiClear Premium фільтр розпізнано й додано до списку пристроїв.
6. Щоб вказати назву доданого пристрою, перейти до загального переліку пристроїв.
7. У загальному переліку обрати потрібний пристрій і доторкнутися до .
 - Відкривається діалогове вікно.
8. Ввести назву пристрою й підтвердити натисканням «ОК».
 - Назву пристрою задано.

7.3.4 Видалення пристрою



Екран «Мої прилади»

Варіант 1

Необхідно виконати наступні дії:

1. Обрати пристрій, який буде видалено, зі списку.
2. Натиснути .
3. Наступний запит підтвердити натисанням «ОК».
 - Пристрій було видалено.

Варіант 2

Необхідно виконати наступні дії:

1. Доторкнутися до рядка з приладом, що підлягає видаленню, утримувати його та потягнути вліво.



2. Доторкнутися до опції «Видалити».
 - Прилад було видалено.



7.4 Екран «Налаштування»



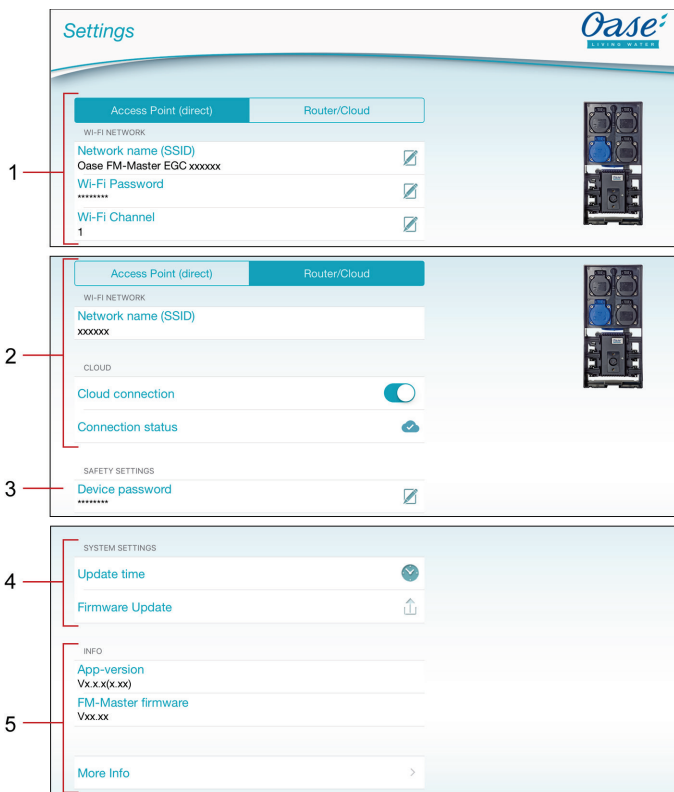





Екран «Налаштування»



FMR0021

- 1 Натискання кнопки **Access Point (direct)** переводить InScenio FM-Master EGC у режим бездротової точки доступу. У цьому режимі смартфон/планшет буде через бездротову мережу «Oase FM-Master <xxxxxx>» прямо підключено до InScenio FM-Master EGC. (→ Встановлення прямого підключення до бездротової мережі (режим бездротової точки доступу))
 - Назва мережі (SSID)
 - Пристрій створює бездротову мережу (WIFI) зі вказаною назвою, до якої прямо підключається смартфон/планшет.
 - Назву мережі в заводських налаштуваннях зазначено InScenio FM-Master EGC на ярлику поруч із заводською табличкою. (→ Встановлення прямого підключення до бездротової мережі (режим бездротової точки доступу))
 - Назва мережі змінюється за допомогою сенсорного символу . Останні шість знаків «xxxxxx» є специфічними для пристрою і прив'язані до нього. (→ Зміна імені мережі)
 - Пароль WIFI
 - Пароль заводських налаштувань «oase1234» зазначено InScenio FM-Master EGC на ярлику поруч із заводською табличкою. (→ Уведення в експлуатацію)
 - Натисканням сенсорного символу  можна змінити пароль бездротової мережі за прямого підключення (Access Point). (→ Зміна пароля WIFI)
 - Канал WIFI
 - Якщо канал, обраний у налаштуваннях, вже зайнято іншим бездротовим пристроєм, можна змінити канал на інший.

– Вибір іншого каналу може усунути завади у бездротовому з'єднанні.

- 2 Натискання кнопки  переводить InScenio FM-Master EGC у режим маршрутизатор/хмара. У цьому режимі InScenio FM-Master EGC буде підключено до наявної бездротової мережі маршрутизатора. Для обслуговування смартфон/планшет необхідно підключити до цієї самої мережі.
 - (→ Підключення до маршрутизатора WIFI через WPS (режим маршрутизатор/хмара))
 - (→ Підключення до маршрутизатора WIFI вручну (режим маршрутизатор/хмара))
 - Назва мережі (SSID)
 - Індикатор з'єднання з бездротовою мережею, до якої підключено InScenio FM-Master EGC.
 - Хмарне з'єднання (→ Активація хмарного з'єднання)
 - Натисканням сенсорного символу  можна встановити або розірвати з'єднання InScenio FM-Master EGC з хмарою OASE.
 - Статус з'єднання (→ Активація хмарного з'єднання)
 -  InScenio FM-Master EGC з'єднано з хмарою OASE.
 -  InScenio FM-Master EGC не має з'єднання з хмарою OASE.
- 3 Пароль для пристрою
 - Натисканням сенсорного символу  вводиться новий пароль для пристрою. Щоби змінити його, потрібно ввести чинний пароль для пристрою. (→ Зміна паролю для пристрою)
- 4 Системні налаштування
 - По натисканню сенсорного символу  системний час InScenio FM-Master EGC змінюється згідно часу пристрою управління. (→ Оновлення системного часу)
 - Вбудована програма оновлюється натисканням сенсорного символу . (→ Оновлення вбудованої програми)
 - Для оновлення потрібно ввести чинний пароль для пристрою.
- 5 Перегляд відомостей про пристрій. (→ Оновлення вбудованої програми)

7.4.1 Підключення до маршрутизатора WIFI через WPS (режим маршрутизатор/хмара)



Екран «Налаштування»

Умова:

- Смартфон/планшет підключено безпосередньо (Access Point) до InScenio FM-Master EGC. (→ Встановлення прямого підключення до бездротової мережі (режим бездротової точки доступу))
- Сумісність зі стандартами з'єднання WIFI:
 - InScenio FM-Master EGC: 802.11b
 - InScenio FM-Master EGC: 802.11n+g+b

Необхідно виконати наступні дії:

1. Натиснути **Router/Cloud**.
2. У діалоговому вікні обрати «WPS».
 - WPS активовано. Протягом 2 хвилин активувати WPS на маршрутизаторі WIFI. За потреби звернутися до інструкції маршрутизатора.
 - З'єднання встановлено, якщо світлодіодний індикатор InScenio FM-Master EGC повільно блимає зеленим (горить 2 секунди з інтервалом в 1 секунду).
3. Підключити смартфон/планшет до бездротової мережі маршрутизатора.
 - Тепер можна підключити програмний застосунок до InScenio FM-Master EGC через маршрутизатор.

7.4.2 Підключення до маршрутизатора WIFI вручну (режим маршрутизатор/хмара)



Екран «Налаштування»

Умова:

- Смартфон/планшет підключено безпосередньо (Access Point) до InScenio FM-Master EGC. (→ Встановлення прямого підключення до бездротової мережі (режим бездротової точки доступу))
- Сумісність зі стандартами з'єднання WIFI:
 - InScenio FM-Master EGC: 802.11b
 - InScenio FM-Master EGC: 802.11n+g+b

Необхідно виконати наступні дії:

1. Натиснути **Router/Cloud**.
2. У діалоговому вікні обрати опцію «Підключення в ручному режимі».
3. Ввести назву мережі (SSID) маршрутизатора.
4. Ввести пароль маршрутизатора і підтвердити натисканням «ОК».
 - Встановлення підключення завершується звуковим сигналом.
 - З'єднання встановлено, якщо світлодіодний індикатор InScenio FM-Master EGC повільно блимає зеленим (горить 2 секунди з інтервалом в 1 секунду).
5. Підключити смартфон/планшет до бездротової мережі маршрутизатора.
 - Тепер можна підключити програмний застосунок до InScenio FM-Master EGC через маршрутизатор.

7.4.3 Зміна імені мережі



Екран «Налаштування»

Робити зміни можна тільки в режимі бездротової точки доступу. (→ Встановлення прямого підключення до бездротової мережі (режим бездротової точки доступу))

Необхідно виконати наступні дії:

1. Поруч із опцією «Назва мережі (SSID)» доторкнутися до .
 - Запитується пароль для пристрою.
2. Ввести нову назву мережі й підтвердити натисканням «Змінити».
 - InScenio FM-Master EGC сповіщає про успішну зміну звуковим сигналом квітування.
 - Бездротовий зв'язок WIFI з InScenio FM-Master EGC від'єднується та перезавантажується.
3. Встановити зв'язок WIFI з новим іменем мережі.

7.4.4 Зміна пароля WIFI



Екран «Налаштування»

Робити зміни можна тільки в режимі бездротової точки доступу. (→ Встановлення прямого підключення до бездротової мережі (режим бездротової точки доступу))

Необхідно виконати наступні дії:

1. Поруч з опцією «Пароль WIFI» доторкнутися до .
 - Запитується пароль для пристрою.
2. Ввести новий пароль WIFI, повторити введення і підтвердити натисканням «ЗМІНИТИ».
 - InScenio FM-Master EGC сповіщає про успішну зміну звуковим сигналом квітування.
 - Бездротовий зв'язок WIFI з InScenio FM-Master EGC від'єднується та перезавантажується.
3. Встановити зв'язок WIFI з новим паролем.

Для смартфона/планшета з Android після зміни пароля WIFI може виникнути збій під час авторизації, оскільки запит нового пароля не відбувається автоматично. Усунення:

- У налаштуваннях WIFI для смартфона/планшета обрати назву мережі і ввести новий пароль WIFI.
- Видалити профіль бездротової мережі у смартфоні/планшеті, знову обрати цю саму мережу і підключитися.

7.4.5 Активация хмарного з'єднання



Екран «Налаштування»

EGC-сумісні пристрої, які підключено до InScenio FM-Master EGC, можна контролювати через веб-портал OASE звідки завгодно. Для цього необхідно з'єднати InScenio FM-Master EGC зі хмарою OASE та додати його у веб-портал. Щоб можна було додати InScenio FM-Master EGC у веб-портал, потрібно ввести серійний номер пристрою та пароль для пристрою.

Умова:

Встановлення підключення до хмари OASE є можливим тільки з InScenio FM-Master EGC та у режимі маршрутизатор/хмара.

(→ Підключення до маршрутизатора WIFI через WPS (режим маршрутизатор/хмара))

(→ Підключення до маршрутизатора WIFI вручну (режим маршрутизатор/хмара))



Необхідно виконати наступні дії:

1. У пункті «Хмара» натиснути на  для встановлення з'єднання з хмарою.
 - З'являється діалогове вікно, в якому показано номер пристрою. Записати серійний номер пристрою. Цей номер потрібен, щоб додати InScenio FM-Master EGC у веб-портал.

На комп'ютері або смартфоні/планшеті

2. ввести у браузері адресу <https://egccloud.oase-livingwater.com> для виклику веб-порталу OASE.
3. Війти у веб-портал під своїм логіном.
 - Для того, щоб входити у портал, потрібно спочатку один раз зареєструватися.
4. Додати InScenio FM-Master EGC у веб-портал.
 - Потрібен серійний номер пристрою (виводиться на екран у разі встановлення хмарного з'єднання).
 - Потрібен пароль для пристрою (було встановлено під час введення в експлуатацію). для пристрою можна змінювати. (→ Зміна паролю для пристрою)

У застосунку «FM-Master»

5. в меню «Налаштування» перевірити статус з'єднання у пункті «Хмара».
 -  InScenio FM-Master EGC з'єднано з хмарою OASE.
 -  InScenio FM-Master EGC не має з'єднання з хмарою OASE.
 - Залежно від якості інтернет-підключення з'єднання може тривати декілька хвилин.

7.4.6 Зміна паролю для пристрою



Екран «Налаштування»

Пароль для пристрою захищає InScenio FM-Master EGC від несанкціонованого доступу. Він встановлюється під час введення в експлуатацію, але може бути змінений.

Якщо ви забули пароль для пристрою, необхідно скинути налаштування мережі або повернутися до заводських налаштувань. Під час встановлення з'єднання між InScenio FM-Master EGC та застосунком «FM-Master» потрібно заново задати пароль для пристрою.

- Пароль для пристрою потрібен для того, щоб
 - додати InScenio FM-Master EGC на веб-порталі,
 - змінювати в режимі бездротової точки доступу SSID або пароль WIFI.
- Пароль для пристрою автоматично видаляється при
 - оновленні вбудованої програми,
 - скиданні налаштувань мережі (→ Скидання налаштувань мережі),
 - відновленні заводських налаштувань (→ Відновлення заводських налаштувань).

Необхідно виконати наступні дії:

1. Поруч з опцією «Пароль для пристрою» доторкнутися до .
 - Запитується старий пароль для пристрою.
2. Ввести старий пароль для пристрою та підтвердити натисканням на «ОК».
3. Ввести новий пароль для пристрою, повторити введення та підтвердити натисканням на «ОК».



ПРИМІТКА

Після зміни паролю для пристрою InScenio FM-Master EGC автоматично блокується на веб-порталі OASE.

- Потрібно видалити і знову додати InScenio FM-Master EGC на веб-порталі. Для цього потрібні серійний номер пристрою та новий пароль для пристрою.

7.4.7 Оновлення системного часу



Екран «Налаштування»

Необхідно виконати наступні дії:

1. Поруч з опцією «Оновлення часу» доторкнутися до .
 - Сенсорний символ активний, якщо системний час InScenio FM-Master EGC відмінний від часу пристрою управління.
 - Час оновлюється лише у разі активного сенсорного символу.
2. Підтвердити запит натисканням ОК.

7.4.8 Оновлення вбудованої програми



Екран «Налаштування»

Для оновлення вбудованої програми InScenio FM-Master EGC переходить у режим оновлення вбудованої програми і надає нову мережу. Для встановлення оновлення смартфон/планшет необхідно з'єднати з цією мережею.

Умови для надійного оновлення вбудованої програми:

- Інші з'єднання через бездротову мережу з InScenio FM-Master EGC розірвано.
- Зв'язок WIFI має дуже гарний рівень сигналу.
- Програмний застосунок Easy Control App не завершує свою дію під час оновлення.
- Економний режим смартфона/планшета не активовано.
- Акумулятор смартфона/планшета заряджено достатньо. Оновлення триває до 2 хвилин.
- Електроживлення InScenio FM-Master EGC не переривається.

Необхідно виконати наступні дії:

1. Поряд з „FM-Master Firmware“ торкнутися .
 - Сенсорний символ відображається тільки тоді, коли оновлення доступне.
2. Підтвердити вказівки щодо надійного оновлення вбудованої програми.
 - InScenio FM-Master EGC переходить в режим оновлення вбудованої програми і підтверджує заміну звуковим сигналом квітування.
 - InScenio FM-Master EGC встановлює доступ до мережі „OASE_UPDATE_xxxxxx“/„OASE_UPDATE_EGC_xxxxxx“.
 - Відображається вказівка щодо зміни мережі.
3. З'єднати смартфон/планшет з мережею „OASE_UPDATE_xxxxxx“ або „OASE_UPDATE_EGC_xxxxxx“ .
 - Для запиту використати стандартний пароль InScenio FM-Master EGC (див. фірмову таблицю на пристрої).
4. Перейти до вікна «Налаштування» застосунку і підтвердити вказівку.
 - Оновлення запускається.
 - Хід оновлення відображується.
5. Після успішного оновлення знову з'єднати смартфон/планшет з WIFI мережею InScenio FM-Master EGC.

7.4.9 Відображення інформації про пристрій



Екран «Налаштування»

Відображена інформація:

- Версія програмного застосунку Easy Control App.
- Версія вбудованої програми InScenio FM-Master EGC.

Натиснути на кнопку «Подальша інформація», щоб переглянути такі відомості:

- Серійний номер InScenio FM-Master EGC.
- Локальна IP-адреса
- IP-адреса пристрою InScenio FM-Master EGC
- Щоб отримати більше інформації про продукт та допомогу в усуненні проблем на сайті OASE, слід перейти на [Produktinformationen / FAQ](#).

7.4.10 Скидання налаштувань мережі

Налаштування мережі будуть скинуті до заводських. Збережені дані бібліотеки і таймеру залишаться.

Необхідно виконати наступні дії:

J

1. Витягти заглушку.
2. Вставити сервісний штифт в отвір між двома верхніми штепсельними розетками до відчутного опору. Кнопка скидання досягнута.
3. Натиснути і утримувати натиснутою протягом 5 секунд кнопку скидання «Reset».
 - Пролунає переривчастий звуковий сигнал, який підтверджує видалення налаштувань мережі.
 - Заводські налаштування скинуто, коли індикатор на InScenio FM-Master EGC світиться зеленим.
 - Назву мережі (SSID) та пароль маршрутизатора WIFI було скинуто.
 - Пароль InScenio FM-Master EGC було змінено на заводський.
 - Пароль для пристрою було видалено.
 - InScenio FM-Master EGC запускається у режимі бездротової точки доступу і може підключитися безпосередньо до смартфона/планшета.
4. Уставити заглушку.

7.4.11 Відновлення заводських налаштувань

Відновлено налаштування InScenio FM-Master EGC, встановлені виробником. Всі дані, які було введено, втрачені.

Необхідно виконати наступні дії:

J

1. Витягти заглушку.
2. Вставити сервісний штифт в отвір між двома верхніми штепсельними розетками до відчутного опору. Кнопка скидання досягнута.
3. Натиснути сервісну кнопку і утримувати натиснутою протягом не менше 15 секунд.
 - Через 5 секунд пролунає переривчастий звуковий сигнал, який підтверджує видалення налаштувань мережі. Через наступні 10 секунд пролунає неперервний звуковий сигнал. Після цього починає блимати індикатор і запускається відновлення заводських налаштувань.
 - Заводські налаштування відновлюються, коли світиться зелений індикатор.
 - Назву мережі (SSID) та пароль маршрутизатора WIFI буде скинуто.
 - Пароль InScenio FM-Master EGC було змінено на заводський.
 - Пароль для пристрою було видалено.
 - Список пристроїв було видалено.
 - InScenio FM-Master EGC запускається у режимі бездротової точки доступу і може підключитися безпосередньо до смартфона/планшета.
4. Уставити заглушку.

8 Усунення несправності

8.1 Таблиця несправностей

Несправність	Причина	Усунення
З'єднання WIFI не встановлюється, хоча назва мережі з'являється в налаштуваннях WIFI.	Смартфон/планшет не може оновити внесені дані з'єднання для цієї мережі	<p>iOS:</p> <ul style="list-style-type: none"> • Обрати мережу й натиснути Φ. • Для видалення мережі натиснути «Ігнорувати цю мережу». • Після цього знову підключитися до мережі. <p>Android:</p> <ul style="list-style-type: none"> • Для видалення мережі доторкнутися до символу «Видалити». • Після цього знову підключитися до мережі.
	Стандарт бездротової мережі, на який налаштовано маршрутизатор, не підтримується InScenio FM-Master EGC	InScenio FM-Master EGC підтримує лише стандарт бездротової мережі 802.11b InScenio FM-Master EGC підтримує лише стандарт бездротової мережі 802.11n+g+b
InScenio FM-Master EGC не реагує на команди	WIFI на смартфоні/планшеті не активовано	Активувати WIFI на смартфоні/планшеті і забезпечити з'єднання з InScenio FM-Master EGC
	Джерела перешкод між смартфоном/планшетом і InScenio FM-Master EGC	<ul style="list-style-type: none"> • Зменшити відстань між смартфоном/планшетом і InScenio FM-Master EGC. • Обрати інше місце для керування • Забезпечити повну видимість між InScenio FM-Master EGC та смартфоном/планшетом • При прямому підключенні InScenio FM-Master EGC через бездротову мережу (Access Point) до смартфона/планшета обрати інший канал бездротової мережі (→ Екран «Налаштування»)
	Завелика відстань між смартфоном/планшетом і InScenio FM-Master EGC	<ul style="list-style-type: none"> • Зменшити відстань, не перевищуючи максимально допустимий радіус дії 80 м • Встановити стандартний підсилювач сигналу, щоб збільшити радіус дії
	В антени WIFI InScenio FM-Master EGC поганий контакт або вона не підключена	Підключити та міцно встановити антену, спрямувати її у напрямку смартфона/планшета або маршрутизатора.
	Антену WIFI InScenio FM-Master EGC не спрямовано.	Спрямувати антену у напрямку смартфона/планшета або маршрутизатора.
	Порушено електроживлення InScenio FM-Master EGC	<ul style="list-style-type: none"> • Забезпечити електроживлення • Світлодіодний індикатор світиться зеленим. • Світлодіодний індикатор блимає зеленим, якщо з'єднання WIFI встановлено
	Приймач на InScenio FM-Master EGC пошкоджений	Необхідно проконсультуватися із сервісною службою OASE
	Додаток «FM-Master» є надто старим.	Встановити останню версію застосунку «FM-Master» на смартфон/планшет.
	Операційна система на смартфоні/планшеті є надто старою.	Оновити операційну систему
Регулятор світла не працює	<p>Спрацював слабкострумовий запобіжник</p> <ul style="list-style-type: none"> • Не регульований пристрій підключено до регульованої штепсельної розетки • Максимально допустима споживана потужність була перевищена 	<ul style="list-style-type: none"> • Замінити запобіжник (→ розділ "Технічні дані"). • Підключити до регульованої розетки тільки відповідні пристрої • Дотримуватися максимально допустимої споживаної потужності
InScenio FM-Master EGC вмикається не в той час	Системний час InScenio FM-Master EGC не збігається з фактичним часом	Оновити системний час відносно показника часу на пристрої управління (→ Оновлення системного часу)
Доданий пристрій OASE з радіокеруванням не реагує на команди	Для радіокерування на частоті 433,92 МГц відстань до InScenio FM-Master EGC завелика	Зменшити відстань між InScenio FM-Master EGC та пристроєм OASE, не перевищуючи радіус дії 80 м
Доданий пристрій EGC не реагує на команди	Передача даних перервана	Перевірити підключення EGC
	На пристрій EGC не подається живлення	Забезпечити електроживлення
	Передача даних перервана	Перевірити підключення EGC

Несправність	Причина	Усунення
Немає з'єднання між пристроєм-EGC та InScenio FM-Master EGC	На пристрій EGC не подається живлення	Забезпечити електроживлення
На команду з пульту керування реагує кілька пристроїв	На одному каналі InScenio FM-Master EGC прописано декілька пристроїв	Видалити небажаний пристрій <ul style="list-style-type: none"> Видалення пристрою описано в керівництві з експлуатації пристрою
Світлодіодний індикатор горить жовтим	InScenio FM-Master EGC перебуває в режимі оновлення вбудованої програми	З'єднати з WIFI_OASE_UPDATE_XXXXXX" чи _OASE_UPDATE_EGC_XXXXXX" і запустити оновлення програми через застосунок
Світлодіодний індикатор повільно блимає жовтим (горить 2 секунди з інтервалом в 1 секунду)	InScenio FM-Master EGC намагається підключитися через бездротову мережу до маршрутизатора	<ul style="list-style-type: none"> Зменшити відстань, не перевищувати максимально допустимий радіус дії 80 м Усунити джерело перешкод, що послаблюють сигнал бездротової мережі (напр. інші передавачі, перепад висоти) Увімкнути маршрутизатор WIFI Активувати бездротову мережу на маршрутизаторі Якщо маршрутизатор відсутній або несправний, скинути налаштування InScenio FM-Master EGC до заводських, щоб керувати пристроєм безпосередньо у режимі бездротової точки доступу (→ Скидання налаштувань мережі) InScenio FM-Master EGC підключити до іншого маршрутизатора (→ Підключення до маршрутизатора WIFI (режим маршрутизатора/хмара))
Світлодіодний індикатор блимає червоним	Внутрішня помилка	<ul style="list-style-type: none"> Від'єднати електроживлення, зачекати 10 секунд, знову під'єднати до електромережі InScenio FM-Master EGC скинути налаштування до заводських
Пристрій не запускається, індикатор блимає червоним	Вбудована програма не знайдена	Запуск оновлення вбудованої програми в ручному режимі (→ Запуск режиму оновлення вбудованої програми вручну)

8.2 Запуск режиму оновлення вбудованої програми вручну

Необхідно виконати наступні дії:

J

- Від'єднати електроживлення.
- Витягти заглушку.
- Вставити сервісний штифт в отвір між двома верхніми штепсельними розетками до відсутнього опору. Кнопка скидання досягнута.
- Натиснути і утримувати натиснутою кнопку скидання «Reset».
- Поновити електроживлення, утримуючи кнопку скидання «Reset» натиснутою.
- Через 2 секунди відпустити кнопку скидання.
 - Якщо індикатор блимає жовтим, це означає, що InScenio FM-Master EGC перебуває в режимі оновлення вбудованої програми.
- За допомогою смартфона/планшета підключитися до бездротової мережі OASE_UPDATE_XXXXXX чи OASE_UPDATE_EGC_XXXXXX.
- Запустити оновлення вбудованої програми через програмний застосунок. (→ Оновлення вбудованої програми)
- Уставити заглушку.

9 Чистка і догляд



УВАГА!

Електрична напруга здатна спричинити смерть або тяжкі травми.

- Перед проведенням робіт на пристрої витягнути вилку з розетки.

9.1 Очищення пристрою

Чищення приладу виконуйте м'якою, чистою й сухою тканиною. В жодному разі не застосовуйте агресивні мийні засоби або хімічні розчини, тому що вони можуть зруйнувати корпус або негативно вплинути на функціонування приладу.

9.2 Замініть запобіжник

Димер захищено слабкострумовим запобіжником.

Умова:

- Витягнути мережевий штекер підключеного приладу.

Необхідно виконати наступні дії:

К

1. Витягти заглушку.
2. Повернути тримач запобіжника за допомогою викрутки, доклавши невелике зусилля, на чверть оберту вліво (байонетний замок).
3. Вийняти тримач запобіжника із запобіжником.
4. Замінити слабкострумовий запобіжник.
Тип: → технічні дані
5. Знову вкрутити тримач запобіжника.
6. Уставити заглушку.

10 Деталі, що швидко зношуються

- Слабкострумовий запобіжник димера

11 Запасні частини

Завдяки оригінальним частинам OASE пристрій знаходиться у безпечному стані та, крім того, працює надійно.

Зображення запасних частин та самі запасні частини можна знайти на нашому інтернет-сайті.



www.oase-livingwater.com/spareparts_INT

12 Утилізація



ВКАЗІВКА

Цей пристрій заборонено утилізувати разом із побутовими відходами.

- Треба, відрізавши кабель, зробити пристрій непридатним і утилізувати через передбачену систему повторного використання.

ПРЕДУПРЕЖДЕНИЕ

- Дети от 8 лет и старше, а также люди с ограниченными физическими, органолептическими или ментальными возможностями, люди с небольшим опытом и объемом знаний могут пользоваться этим устройством, находясь при этом под контролем взрослых или получив от них советы по безопасному обращению с устройством и поняв опасности при работе с ним.
- Дети не должны играть с устройством.
- Дети не должны чистить или ремонтировать устройство без надлежащего контроля со стороны взрослых.
- Прибор должен быть защищен посредством защитного устройства от тока повреждения с максимальным расчетным током 30 мА.
- Подключать устройство к электросети можно только в том случае, когда электрические характеристики устройства совпадают с данными электропитания. Данные устройства указаны на заводской табличке, на упаковке или в данном руководстве.
- Возможен смертельный исход или серьезные травмы вследствие поражения током! Прежде чем дотронуться до воды, отсоедините от электросети все приборы, находящиеся в воде.
- Перед началом работ с прибором необходимо вынуть сетевой штекер из розетки.
- Запрещается погружать устройство в воду или другую жидкость.
- Нельзя пользоваться устройством, если его корпус или электрокабели повреждены.

Содержание

1	<u>Указания к настоящему руководству по эксплуатации</u>	788
1.1	<u>Предупреждающие указания в данном руководстве</u>	788
1.1.1	<u>Ссылки с данным руководством</u>	788
2	<u>Указания по технике безопасности</u>	788
2.1	<u>Электрический монтаж согласно предписанию</u>	788
2.2	<u>Безопасная эксплуатация</u>	789
3	<u>Объём поставок</u>	789
4	<u>Описание изделия</u>	789
4.1	<u>Использование прибора по назначению</u>	790
5	<u>Установка и подсоединение</u>	790
5.1	<u>Подсоединение антенны</u>	790
5.2	<u>Разместить InScenio FM-Master EGC</u>	790
5.3	<u>Подключить электропитание</u>	790
5.4	<u>Подключить EGC-устройство</u>	791
5.5	<u>Присоедините прибор к распределителю электропитания</u>	791
6	<u>Ввод в эксплуатацию</u>	792
6.1	<u>Изображение режимов работы</u>	792
6.2	<u>Установить приложение "OASE Easy Control"</u>	792
6.3	<u>Установить связь с маршрутизатором WIFI (режим работы маршрутизатор/облако)</u>	793
6.3.1	<u>Разные методы установки связи с WIFI</u>	793
6.3.2	<u>Установить связь с маршрутизатором WIFI через WPS (режим работы маршрутизатор/облако)</u>	793
6.4	<u>Установить прямую связь с WIFI (режим работы Access-Point)</u>	794
7	<u>Обслуживание</u>	795
7.1	<u>Экранная страница "Home"</u>	795
7.1.1	<u>Адаптировать символ для розетки</u>	796
7.1.2	<u>Управлять устройством с помощью ручного пульта</u>	797
7.1.3	<u>Управлять насосом с помощью EGC</u>	798
7.1.4	<u>Управлять устройствами ProfiClear с помощью EGC</u>	800
7.1.5	<u>Управлять устройствами ProfiLux с помощью EGC</u>	803
7.2	<u>Экранная страница "Таймер"</u>	805
7.2.1	<u>Ввести таймер</u>	806
7.2.2	<u>Таймер изменить/удалить</u>	806
7.3	<u>Экранная страница "Мои устройства"</u>	807
7.3.1	<u>Добавить EGC-устройство</u>	808
7.3.2	<u>Добавить устройство с помощью ручного пульта управления</u>	809
7.3.3	<u>Фильтр ProfiClear Premium – обновление программной версии на EGC</u>	810
7.3.4	<u>Устройство удалить</u>	812
7.4	<u>Экранная страница "Параметры"</u>	813
7.4.1	<u>Установить связь с маршрутизатором WIFI через WPS (режим работы маршрутизатор/облако)</u>	815
7.4.2	<u>Выполнить соединение вручную с WIFI маршрутизатора (режим маршрутизатор/облако)</u>	815
7.4.3	<u>Изменить имя сети</u>	816
7.4.4	<u>Изменить пароль WIFI</u>	816
7.4.5	<u>Активировать соединение с облаком</u>	817
7.4.6	<u>Изменить пароль для устройства</u>	818
7.4.7	<u>Актуализировать системное время</u>	818
7.4.8	<u>Обновить встроенную программу</u>	819
7.4.9	<u>Показать информацию об устройстве</u>	819
7.4.10	<u>Сбросить сетевые настройки</u>	820
7.4.11	<u>Восстановить заводскую настройку</u>	820

<u>8</u>	<u>Исправление неисправности</u>	<u>821</u>
<u>8.1</u>	<u>Таблица неисправностей</u>	<u>821</u>
<u>8.2</u>	<u>Ручной запуск микропрограммного обеспечения</u>	<u>822</u>
<u>9</u>	<u>Очистка и уход</u>	<u>823</u>
<u>9.1</u>	<u>Почистить устройство</u>	<u>823</u>
<u>9.2</u>	<u>Замените предохранитель</u>	<u>823</u>
<u>10</u>	<u>Изнашивающиеся детали</u>	<u>823</u>
<u>11</u>	<u>Запчасти</u>	<u>823</u>
<u>12</u>	<u>Утилизация</u>	<u>823</u>
	<u>Технические данные</u>	<u>863</u>
	<u>Символы на приборе</u>	<u>865</u>

1 Указания к настоящему руководству по эксплуатации

Рады приветствовать вас в компании OASE Living Water. Насосы серии InScenio FM-Master EGC - это хороший выбор.

Перед первым использованием устройства внимательно прочитайте руководство по эксплуатации и ознакомьтесь с устройством. Все работы на этом устройстве и с ним разрешается выполнять только в соответствии с данным руководством.

Для обеспечения правильной и безопасной эксплуатации обязательно соблюдайте инструкции по технике безопасности.

Надежно храните данное руководство. При смене владельца передайте ему также и данное руководство.

1.1 Предупреждающие указания в данном руководстве

Классификация предупредительных указаний в данном руководстве происходит сигнальными словами, которые отображают степень опасности.



ПРЕДУПРЕЖДЕНИЕ

- Обозначает возможную опасную ситуацию.
- Несоблюдение может привести к смерти или тяжелым травмам.



УКАЗАНИЕ

Информация, служащая для лучшего понимания, а также для предотвращения возможного материального ущерба или вредного воздействия на окружающую среду.

1.1.1 Ссылки с данным руководстве

- A Ссылка на рисунок, напр. рис. А.
- Ссылка на другую главу.

2 Указания по технике безопасности

2.1 Электрический монтаж согласно предписанию

- Электромонтаж должен соответствовать национальным строительным инструкциям и должен производиться только квалифицированными электриками.
- Лицо считается квалифицированным электриком, только когда оно на основании профессионального обучения, знания и опыта подходит для выполнения и оценки порученных работ. Выполнение работы в качестве специалиста включает в себя знание возможных опасностей и соблюдение определенных региональных и национальных норм, директив и предписаний.
- При возникновении вопросов и проблем обращайтесь к специалисту-электрику.
- Защищайте штекерные соединения от влаги.

2.2 Безопасная эксплуатация

- Мы рекомендуем эксплуатировать устройство с установленным защитным кожухом. За счет этого устройство будет дополнительно защищено от влияния внешних погодных условий.
- Во избежание непреднамеренного включения необходимо после использования InScenio FM-Master EGC отсоединить подключенные приборы, несущие потенциальную опасность. Например:
 - Приборы, генерирующие тепло.
 - Приборы с расположенными снаружи подвижными частями, которые могут нанести травмы, такие как электрические ножи или пилы.
- Запрещено использование InScenio FM-Master EGC с медицинскими приборами.
- Запрещается носить или тянуть устройство за кабель
- Прокладку кабеля выполняйте с защитой от повреждений и так, чтобы через него нельзя было споткнуться.
- Не следует использовать многоконтактные розетки.
- В устройстве нужно выполнять только те работы, которые описаны в настоящем руководстве по эксплуатации. Если трудности в работе устройства не устраняются, тогда просим обратиться в авторизованную сервисную службу или в случае сомнения прямо к изготовителю.
- Выполнять технические изменения на устройстве запрещается.
- Используйте для устройства только оригинальные запасные части и принадлежности.

3 Объем поставок

□ A	Количество	Описание
1	1	InScenio FM-Master EGC
2	1	Защитный кожух
3	1	Штырь, вводимый в землю
4	1	Антенна WIFI
5	1	Штырь для возврата к заводским настройкам
6	1	Оконченное сопротивление для EGC-сети

4 Описание изделия

InScenio FM-Master EGC это блок управления устройствами с помощью беспроводной локальной сети (WIFI). Подключенные устройства управляются через смартфон или планшет с помощью программного приложения "OASE Easy Control".

Технические характеристики:

- Четыре подключаемых розетки, одна из которых регулируемая.
- Каждая розетка со встроенным таймером может работать в течение более 24 часов.
- Кроме того к блоку можно подключать до 10 OASE-устройств с ручными пультами управления, регулируемых с помощью программного приложения.
- Возможности подключения поддерживаемых EGC конечных устройств.
 - Блок управления Easy Garden Control System (EGC) удобен для работы в саду или возле пруда, он гарантирует высокий комфорт обслуживания и безопасность работы.
 - Информацию о EGC и его возможностях можно найти здесь www.oase-livingwater.com/egc-start.
- С помощью InScenio FM-Master EGC Cloud можно контролировать поддерживаемые EGC конечные устройства через интернет-портал фирмы OASE практически с любого места. Интернет-портал находится здесь <https://egccloud.oase-livingwater.com>.
- Крышка для защиты от водяных брызг позволяет использовать устройство круглый год.

4.1 Использование прибора по назначению

InScenio FM-Master EGC применять исключительно в следующих целях:

- Эксплуатация только в качестве коммутатора для соответствующих продуктов OASE.
- Эксплуатация только при температуре окружающей среды от -20 °C до +45 °C.
- Эксплуатация при соблюдении технических данных.

Для InScenio FM-Master EGC действуют следующие ограничения:

- Не подключать приборы, представляющие опасность для людей и имущества и подлежащие немедленному отключению в случае аварии.
- Не разрешается эксплуатировать в воде или под водой.

5 Установка и подсоединение



ПРЕДУПРЕЖДЕНИЕ

Электрическое напряжение может стать причиной смертельного исхода или тяжелых травм.

- Для защиты от затопления устройство необходимо устанавливать на расстоянии не менее 2 м от воды.
- Устройство должно работать только с защитным кожухом.

5.1 Подсоединение антенны

Необходимо выполнить следующие действия:

C

1. Снимите пробку и крепко затяните антенну.
2. Выровняйте антенну.

5.2 Разместить InScenio FM-Master EGC

Необходимо выполнить следующие действия:

B

- Установите прибор на расстояние не менее 2 м от берега пруда.
- Не подвергать прибор воздействию прямых солнечных лучей.

D

1. Вставьте штырь в землю приблизительно на $\frac{1}{4}$ его длины.
2. Наденьте прибор на штырь.
3. Вместе с прибором вставьте штырь в землю на всю длину.
4. Проверьте устойчивость.

5.3 Подключить электропитание

Необходимо выполнить следующие действия:

E

Вариант устройства с сетевым штекером:

- Задвиньте муфту сетевого кабеля на штекер прибора.

F

Вариант прибора с сетевым кабелем:

- Подсоедините прибор к электросети.
 - Работы с электросетью разрешено проводить только электрикам.
 - Соблюдайте расположение выводов на сетевом кабеле.
 - Прокладывайте жилы только вместе с концевыми муфтами.

5.4 Подключить EGC-устройство

Важным для безопасного соединения и беспрепятственной EGC-сети является правильное крепление штекерного соединителя.

Для подключения нужен соединительный кабель EGC.

- Соединительные кабели EGC являются комплектующими и предлагаются длиной 2,5 м (47038), 5 м (47039) и 10 м (47040).

Необходимо выполнить следующие действия:

G, H

1. Убрать конечное сопротивление EGC с устройства.
2. Вставьте штекерный соединитель и зафиксируйте двумя болтами (макс. 2,0 Нм).
 - Резиновый уплотнитель должен быть чистым и точно подогнанным.
 - Замените поврежденный резиновый уплотнитель.
3. На последнем устройстве в EGC-сети снять с EGC-OUT защитный колпачок, вставить оконечное сопротивление и зафиксировать двумя винтами (макс. 2,0 Нм).
 - На последнем устройстве в EGC-сети к EGC-OUT соединительный кабель EGC не подключен. В этот EGC-OUT нужно вставить оконечное сопротивление, чтобы EGC-сеть замкнулась правильно.
 - Оконечное сопротивление входит в комплект поставки InScenio FM-Master EGC.

5.5 Присоедините прибор к распределителю электропитания

- К одной розетке нужно подключать только одно устройство.
- Не подключать к данному устройству какой-либо блок управления InScenio или переносные удлинители на несколько розеток.

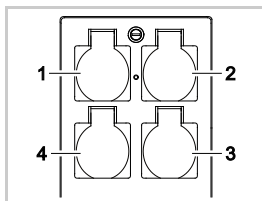

- 1 Розетка 1, коммутирующая (макс. 10 А / 2000 W)
- 2 Розетка 2, коммутирующая (макс. 10 А / 2000 W)
- 3 Розетка 3, коммутирующая (макс. 10 А / 2000 W)
- 4 Розетка 4, коммутирующая и диммерная (40 W ... 320 W)

Указание: Общая нагрузка на устройство не должна превышать 16 А / 3600 W!

Необходимо выполнить следующие действия:

1. Выберите подходящую розетку (см. рис. выше) и вставьте сетевой штекер устройства в розетку.
 - Проверьте сначала, можно ли устройство подключать именно к этой розетке. Для этого обратитесь к руководству по эксплуатации подключаемого устройства.
 - Устройства, питаемые электротокком через трансформатор, нельзя подключать к диммерной розетке.
 - Поддерживаемые EGC устройства нельзя подключать к диммерной розетке, иначе розетка выйдет из строя.

I

2. Установите кожух.

6 Ввод в эксплуатацию

Управление выполняется с помощью программного приложения фирмы OASE "Easy Control", установленного на смартфоне/планшете. Ввод в эксплуатацию выполняется в следующем порядке:

1. Установите программное приложение "Easy Control". (→ Установить приложение "OASE Easy Control")
2. Подключите InScenio FM-Master EGC к электросети.
3. Создайте связь с сетью WIFI.

Смартфон / планшет можно подключать двумя способами с InScenio FM-Master EGC (WIFI):

- Смартфон / планшет и InScenio FM-Master EGC соединяются через маршрутизатор WIFI. (→ Установить связь с маршрутизатором WIFI (режим работы маршрутизатор/облако))
- Смартфон / планшет и InScenio FM-Master EGC соединены друг с другом. (→ Установить прямую связь с WIFI (режим работы Access-Point))



УКАЗАНИЕ

Светодиоды на InScenio FM-Master EGC показывают рабочее состояние на данный момент.

6.1 Изображение режимов работы

А

Светодиод на устройстве указывает на рабочее состояние InScenio FM-Master EGC.

- Помощь при неисправностях или сбоях в работе: (→ Таблица неисправностей)

Цвет светодиода	Состояние светодиода	Описание
–	Выкл.	InScenio FM-Master EGC выключен
Зеленый цвет	Светится	InScenio FM-Master EGC готов к работе и находится в режиме Access Point
	Мигает быстро	WPS активирован, InScenio FM-Master EGC ждет данные для доступа от маршрутизатора
	Мигает медленно (2 секунды включен, 1 секунду выключен)	InScenio FM-Master EGC готов к работе и соединен с маршрутизатором
Желтый цвет	Светится	InScenio FM-Master EGC запускается или находится в режиме обновления
	Мигает быстро	Выполняется обновление встроенной программы
	Мигает медленно (2 секунды включен, 1 секунду выключен)	InScenio FM-Master EGC ищет связь с маршрутизатором
Красный цвет	Мигает	Неисправность Устранение неисправности: <ul style="list-style-type: none"> • Отключите от электропитания, подождите 10 секунд, снова подключите к электропитанию • InScenio FM-Master EGC переведите на первоначальную заводскую настройку (→ Восстановить заводскую настройку) • Выполните обновление встроенной программы (→ Обновить встроенную программу)

6.2 Установить приложение "OASE Easy Control"

iOS

Android

Выполните следующие действия:



1. Откройте Google Play или App Store.



2. Найдите и установите программное приложение "OASE Easy Control".
 - Следуйте указаниям во время установки программы.
3. Подтвердите запрос на доступ к внутренним данным устройства.
 - Если доступ разрешен, тогда можно создавать индивидуальные снимки продукта с целью обозначения розеток.
 - Запрос выполняется во время установки (Android) или при запуске программного приложения (iOS).

После успешной установки программное приложение появляется на дисплее.

6.3 Установить связь с маршрутизатором WIFI (режим работы маршрутизатор/облако)

Исходное условие:

- Дальность действия WIFI между маршрутизатором и InScenio FM-Master EGC составляет не более 80 м при отсутствии источников электропомех и при свободной видимости.
- Совместимость со следующими стандартами WIFI:
 - InScenio FM-Master EGC: 802.11b
 - InScenio FM-Master EGC: 802.11n+g+b

6.3.1 Разные методы установки связи с WIFI

Соединение можно реализовать тремя различными способами:

- Нажатием кнопки соединить через WPS
- С помощью программного приложения „OASE Easy Control” соединить через WPS (→ Установить связь с маршрутизатором WIFI через WPS (режим работы маршрутизатор/облако))
- С помощью программного приложения „OASE Easy Control” соединить вручную (→ Выполнить соединение вручную с WIFI маршрутизатора (режим маршрутизатор/облако))

6.3.2 Установить связь с маршрутизатором WIFI через WPS (режим работы маршрутизатор/облако)

Необходимо выполнить следующие действия:

С помощью маршрутизатора:

1. Нажать WPS-кнопку на маршрутизаторе, чтобы активировать WPS.
 - Выполняйте указания руководства по эксплуатации маршрутизатора.
 - WPS активируется только на ограниченное время. В течение этого времени включите WPS на InScenio FM-Master EGC.

J

С помощью InScenio FM-Master EGC:

2. Введите сервисный штифт в отверстие между двумя верхними розетками до ощутимого сопротивления. Теперь сервисная кнопка доступна.
3. Коротко нажмите сервисную кнопку (макс. 2 секунды), чтобы активировать WPS.
 - Светодиод светится зеленым светом и быстро мигает.
 - WPS активируется на 2 минуты.
 - Соединение выполнено тогда, когда светодиод медленно мигает зеленым светом (2 секунды включен, 1 секунду выключен).

С помощью смартфона/планшета:

4. Установите связь с WIFI-маршрутизатором.
5. Включите приложение "OASE Easy Control".
 - Устройством InScenio FM-Master EGC можно теперь управлять с помощью программного приложения "OASE Easy Control".
 - При установке самой первой связи с InScenio FM-Master EGC нужно задать пароль для устройства, чтобы защитить InScenio FM-Master EGC от несанкционированного доступа.
 - Сохраните пароль, так как он может понадобиться для ввода InScenio FM-Master EGC в облако OASE. (→ Изменить пароль для устройства)

6.4 Установить прямую связь с WIFI (режим работы Access-Point)

Исходное условие:

- Дальность действия WIFI между маршрутизатором и InScenio FM-Master EGC составляет не более 80 м при отсутствии источников электропомех и при свободной видимости.
- Совместимость со следующими стандартами WIFI:
 - InScenio FM-Master EGC: 802.11b
 - InScenio FM-Master EGC: 802.11n+g+b
- Имя сети (SSID) ① и пароль WIFI ② находятся на наклейке рядом с паспортной табличкой на InScenio FM-Master EGC.
- Соединение зашифровано и защищено паролем.
 - Рекомендация: Смените пароль во время первого ввода в эксплуатацию для предотвращения несанкционированного доступа к InScenio FM-Master EGC.
- Последние шесть знаков в имени сети (SSID) "Oase FM-Master <xxxxxx>" относятся только к данному устройству и изменению не подлежат.
- Блок управления InScenio FM-Master EGC в заводской настройке имеет пароль "oase1234".



Используемые символы могут отличаться от символов на смартфоне / планшете.



Выполните следующие действия:

1. Откройте настройки.
2. Выберите и активируйте WIFI.
3. Из списка сетей выберите "Oase FM-Master <xxxxxx>".
4. Введите пароль WIFI и выберите "Соединить".
 - Связь с InScenio FM-Master EGC установлена.
 - При установившейся связи под именем сети появляется слово "Соединено" (Android) или значок "✓" (iOS).
 - Все другие WIFI-соединения деактивированы.
5. Включите программное приложение OASE "FM-Master".
 - Приложение автоматически выбирает язык операционной системы. Если приложение не поддерживает язык, устанавливается английский язык.
 - При установке самой первой связи с InScenio FM-Master EGC нужно задать пароль для устройства, чтобы защитить InScenio FM-Master EGC от несанкционированного доступа.
 - Сохраните пароль, так как он может понадобиться для ввода InScenio FM-Master EGC в облако OASE. (→ Изменить пароль для устройства)

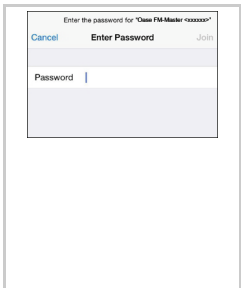

7 Обслуживание

7.1 Экранная страница "Home"









Экран «Домашняя страница»

Подключенные устройства обслуживаются через экранную страницу "Home". Устройство выбирают проводя пальцем вправо или влево по символу подключенного устройства.



FMR0035

- 1 
 - Включить/выключить розетку
 - Для включения или выключения розетки прикоснитесь к символу.
 - Добавьте изображение к символу (→ Адаптировать символ для розетки)
- 2 
 - Активировать/деактивировать таймер
 - Коротко нажмите на символ, чтобы активировать или деактивировать таймеры для четырёх розеток.
- 3 ○ ○ ○ ○ ○
 - Количество вводимых устройств.
 - Проведите пальцем по экрану налево или направо, чтобы выбрать одно устройство.
- 4 
 - Экранная страница "Home"
 - Для выбора экрана нажать на символ.
 - С помощью данного экрана управляют подключенными устройствами.
 - 
 - Экранная страница "Таймер"
 - Для выбора экрана нажать на символ.
 - При помощи встроенных таймеров можно управлять розетками в течение 24 часов.
 - 
 - Экранная страница "Мои устройства"
 - Для выбора экрана нажать на символ.
 - Добавить и конфигурировать устройства OASE с дистанционным управлением.
 - 
 - Экранная страница "Параметры"
 - Для выбора экрана нажать на символ.
 - Показать информацию об устройстве.
 - Установить связь с устройством напрямую (Access Point) или через WIFI-маршрутизатор (роутер).
 - Поменять имя сети (SSID) и пароль.
 - Обновить встроенную программу.

- 5  Состояние соединения WIFI
 - ONLINE: смартфон/планшет соединен с InScenio FM-Master EGC.
 - OFFLINE: смартфон/планшет не соединен с InScenio FM-Master EGC.

- 6 15:51  Время системы управления InScenio FM-Master EGC.
 - Время системы можно перевести на время управляющего устройства. (→ Актуализировать системное время)

- 7  Диммировать устройство, подключенное к розетке внизу слева
 - Для диммирования подключенного устройства прикоснитесь к кнопке ползункового регулятора и сдвиньте его.
 - Для ступенчатого диммирования подключенного устройства нажмите на острие стрелки.
 - Функция выполняется для устройств OASE с регулируемой яркостью.

7.1.1 Адаптировать символ для розетки



Экран «Домашняя страница»

Символы для включения розеток могут иметь индивидуальное фотоизображение.



FMR0036

- 1 Символ для включения розетки

iOS

Необходимо выполнить следующие действия:

1. Коснуться символа и удерживать нажатым в течение 2 с.
 - Для выбора открывается диалоговое окно.
2. Выбрать из библиотеки фото, снятое встроенной камерой, или удалить.

Android

Необходимо выполнить следующие действия:

1. Коснуться символа и удерживать нажатым в течение 2 с.
 - Для выбора камеры открывается диалоговое окно.
2. Сфотографировать желаемый объект встроенной камерой.
 - Фото автоматически вводится в символ.

7.1.2 Управлять устройством с помощью ручного пульта



Экран «Домашняя страница»

В случае устройств с ручным пультом управления этот пульт изображается на экране. Рабочие функции и удобство управления идентичны. Название изделия OASE изображается на экране вверху слева. Добавленное устройство можно маркировать однозначным названием.



FMR0020

- 1 Виртуальный ручной передатчик
 - Виртуальный ручной передатчик идентичен физическому.
 - Одному подсоединенному устройству могут быть подчинены несколько виртуальных или физических ручных передатчиков.
 - Несколько одинаковых устройств могут управляться одним виртуальным ручным передатчиком совместно. Для этого виртуальный ручной передатчик должен быть прописан на каждом устройстве.
 Программирование ручного передатчика описано в руководстве по применению добавленного устройства.

Необходимо выполнить следующие действия:

1. Нажать на клавишу виртуального ручного передатчика или дотронуться до клавиши.
 - Красный светодиод сигнализирует, что функция выполняется.
 - Функции клавиш описаны в руководстве по применению добавленного устройства.

7.1.3 Управлять насосом с помощью EGC



Экран «Домашняя страница»

Название изделия OASE изображается на экране вверху слева. Добавленное устройство можно маркировать однозначным названием.



FMR0037

- 1 Сенсорные поля для управления и изображения текущих значений.
- 2 Включить и выключить устройство.
 - Прикоснитесь к сенсорному символу "Вкл", чтобы включить устройство.
 - Прикоснитесь к сенсорному символу "Выкл", чтобы выключить устройство.
- 3 Индикатор рабочего состояния EGC-соединения
 - Индикатор рабочего состояния светится зеленым цветом:
 - Соединение между EGC-устройством и InScenio FM-Master EGC активировано.
 - Индикатор рабочего состояния светится серым цветом и само изображение продукта тоже становится серым:
 - Соединение между EGC-устройством и InScenio FM-Master EGC. (→ Исправление неисправности) отсутствует

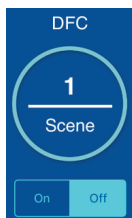

Dynamic Function Control (DFC)

Выполняется только для насосов, которые эту функцию поддерживают. Функция DFC описана в руководстве по эксплуатации насоса.

Выполните следующие действия:

1. Прикоснитесь к "Вкл" или к "Выкл", чтобы включить или выключить функцию DFC.
 - При включенной функции DFC изображается текущая Scene.
2. Чтобы сменить Scene, нужно прикоснуться к номеру Scene и подождать 2 секунды.
 - Открывается диалоговое окно.
 - На выбор имеются различные Scene.
3. Выбрать нужную Scene.
4. Прикоснитесь к "ОК", чтобы принять настройку.
 - Номер Scene появляется на сенсорном поле.
5. Чтобы прервать процесс, прикоснитесь к "Прервать".



Seasonal Flow Control (SFC)

Выполняется только для насосов, которые эту функцию поддерживают. Функция SFC описана в руководстве по эксплуатации насоса.

- Прикоснитесь к "Вкл" или к "Выкл", чтобы включить или выключить функцию SFC.
 - При включенной функции SFC изображается текущий рабочий режим.
- Насос автоматически выбирает один из трех рабочих режимов. Таким образом насос самостоятельно приспосабливается к экологической ситуации в пруду.
 - Min: Зимний период, незначительная перекачивающая способность
 - Med: Переходной период, средняя перекачивающая способность
 - Max: Летний период, высокая перекачивающая способность.

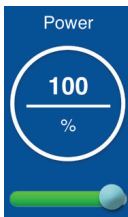

Настройка перекачивающей способности насоса

Такую настройку выполнить нельзя, если включена функция DFC или SFC. Нужно для этого сенсорное поле становится серого цвета.

Выполните следующие действия:

- Прикоснитесь к кнопке ползункового регулятора и передвиньте ее для установки нужной перекачивающей способности насоса.
 - Установленная перекачивающая способность насоса изображается в процентах %.
 - 0 %: Насос находится на холостом ходу.
 - 100 %: Максимальная перекачивающая способность насоса.

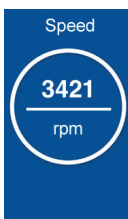

Скорость вращения насоса

- Индикатор скорости вращения насоса в количестве оборотов в минуту.



Продолжительность работы насоса

- Индикатор общего времени эксплуатации насоса в часах.

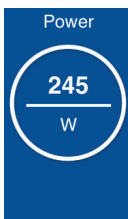

Потребляемая мощность насоса

- Индикатор потребляемой мощности насоса в ваттах.

7.1.4 Управлять устройствами ProfiClear с помощью EGC



Экран «Домашняя страница»

Название изделия OASE изображается на экране вверху слева. Добавленное устройство можно маркировать однозначным названием.

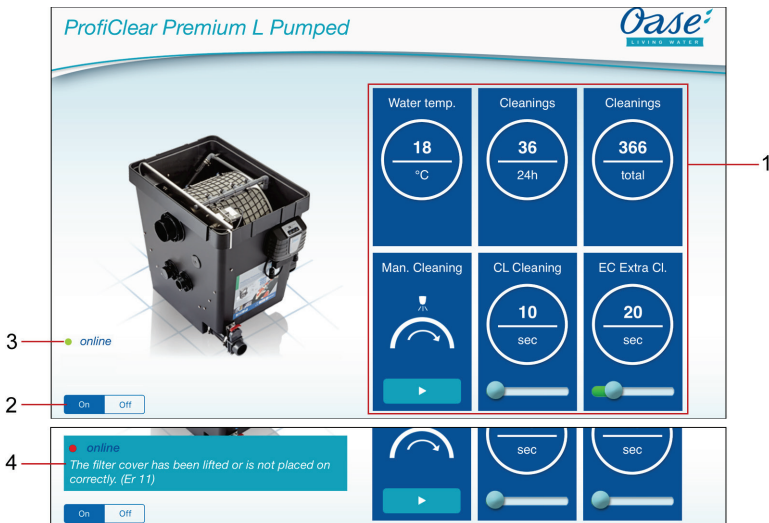

FMR0039

- 1 Сенсорные поля для управления и изображения текущих значений.
 - Проведите рукой вертикально над экранными полями, чтобы вызвать изображение следующих экранных полей.
- 2 Включить и выключить устройство.
 - Прикоснитесь к сенсорному символу "Вкл", чтобы включить устройство.
 - Прикоснитесь к сенсорному символу "Выкл", чтобы выключить устройство.
- 3 Индикатор рабочего состояния EGC-соединения
 - Индикатор рабочего состояния светится зеленым цветом:
 - Соединение между EGC-устройством и InScenio FM-Master EGC активировано.
 - Индикатор рабочего состояния светится серым цветом и само изображение продукта тоже становится серым:
 - Соединение между EGC-устройством и InScenio FM-Master EGC. (→ Исправление неисправности) отсутствует
- 4 Индикация сообщений системы
 - Показывает последнее сообщение системы.
 - Прикоснитесь к сообщению системы и подождите 1 секунду, чтобы показать и обнулить все сообщения системы.
 - Открывается окно диалога и изображается перечень всех возникших сообщений системы.
 - После устранения причин появления сообщений системы они исчезают самостоятельно или их нужно квитировать в окне диалога.
 - Руководство по эксплуатации устройства ProfiClear содержит подробное описание возможных причин сообщений системы и их устранение.



Текущая температура воды в °C

- Только индикация.

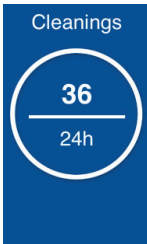

Количество процессов очистки за последние 24 часа

- Изображается сумма автоматических и запускаемых по таймеру процессов очистки.
- Это значение сохраняется в управлении фильтром.

УКАЗАНИЕ :

Самоконтроль фильтровальной системы следит за автоматическим процессом очистки. Проверка выполняется непрерывно с циклом 2 × 24-часа. Проверка активируется при температуре воды >12 °C. На основании проверки возможна индикация различных значений.

Первый 24-часовой цикл

- Если система опознала как минимум один автоматический процесс очистки, тогда после его завершения цикл повторяется снова.
- Если система не опознала автоматический процесс очистки, тогда после завершения этого цикла начинается второй 24-часовой цикл.

Второй 24-часовой цикл

Периодичность процесса очистки деактивирована. За счет этого уменьшается количество процессов очистки.

- Если система опознала как минимум один автоматический процесс очистки, тогда после завершения цикла снова начинается первый 24-часовой цикл.
- Если система не опознала автоматический процесс очистки, тогда после завершения этого цикла появляется сообщение системы E_r-22. Периодичность процесса очистки включается снова.
 - После выполнения автоматического процесса очистки снова включается первый 24-часовой цикл. Сообщение системы E_r-22 самостоятельно сбрасывается.



Общее количество процессов очистки.



- Изображается сумма автоматических, ручных и запускаемых по таймеру процессов очистки.
- Это значение сохраняется в управлении фильтром.



Ручная очистка

Процесс очистки вызывается вручную.

Выполните следующие действия:

1. Прикоснитесь к , чтобы запустить процесс очистки.
 - Любой протекающий процесс очистки (автоматический, по таймеру или ручной) будет остановлен.
2. Чтобы прервать процесс, нужно снова прикоснуться к .

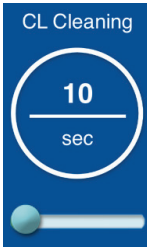

Время очистки "Cleaning" (CL)

Эта настройка изменяет продолжительность процесса очистки. Более длительная продолжительность очистки необходима тогда, когда накопившаяся грязь плохо сливается. Это может понадобиться, напр., когда установлены очень длинные или изогнутые сливные трубопроводы или когда накопилось много липкой грязи (напр., в периоды метания икры).

- Более длительный процесс очистки повышает расход воды. Как правило основная настройка на 10 сек является вполне достаточной (это соответствует прим. 7/8 оборота барабана).

Выполните следующие действия:

- Прикоснитесь к кнопке ползункового регулятора и передвиньте ее для установки нужного времени.
 - Диапазон регулировки: 10 – 30 сек.

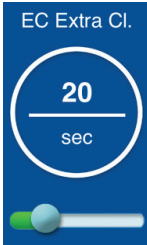

Продленное время очистки "Extra Cleaning" (EC)

Продленное время очистки после каждого 20-го процесса очистки предотвращает отложение крупных кусков грязи в сточном желобе и в системе трубопроводов. Таким образом система трубопроводов периодически промывается.

Если однако собралась грязь и образовались ее отложения, то благодаря продленному времени очистки трубопровод можно дополнительно промыть водой.

Выполните следующие действия:

- Прикоснитесь к кнопке ползункового регулятора и передвиньте ее для установки нужного времени.
 - Диапазон регулировки: 10 – 60 сек.

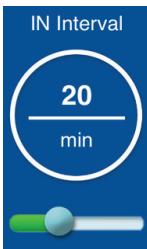

Очистка по таймеру "Interval" (In)

Наряду с автоматической очисткой можно настроить дополнительный процесс очистки по таймеру. Данная функция особенно полезна для прудов, где разводят рыбу. За счет этого даже при небольших количествах грязи гарантируется, что появившиеся экскременты будут удалены из циркулирующей воды прежде, чем начнут растворяться биогенные вещества.

Очистка по таймеру никак не влияет на автоматическую очистку, которая начинается при низком уровне воды. После автоматической очистки интервал времени зануляется, а отсчет времени начинается заново.

Выполните следующие действия:

- Прикоснитесь к кнопке ползункового регулятора и передвиньте ее для установки нужного времени.
 - Диапазон регулировки: 0; 3 – 60 мин.
 - 0 минут: Функция деактивирована.
 - Основная настройка: 20 минут (в большинстве случаев применения это является оптимальной настройкой).



Основные настройки

Система управления переводится назад в исходное состояние.

- Все индивидуально настроенные значения будут перезаписаны!
- Устанавливаются следующие значения:
 - Время очистки CL: 10 сек
 - Продленное время очистки EC: 20 сек
 - Интервал очистки по таймеру In: 20 мин

7.1.5 Управлять устройствами ProfiLux с помощью EGC



Экран «Домашняя страница»

Название изделия OASE изображается на экране вверху слева. Добавленное устройство можно маркировать однозначным названием.



FMR0054

- 1 Сенсорные поля для управления и изображения текущих значений.
 - Проведите рукой вертикально над экранными полями, чтобы вызвать изображение следующих экранных полей.
- 2 Включить и выключить устройство.
 - Прикоснитесь к сенсорному символу "Вкл", чтобы включить устройство.
 - Прикоснитесь к сенсорному символу "Выкл", чтобы выключить устройство.



Настройка яркости
 Яркость настраивается сразу для всех светодиодных точечных светильников. Настройка отдельных светильников не предусмотрена.

Выполните следующие действия:

- Прикоснитесь к кнопке ползункового регулятора и передвиньте ее для установки нужной яркости.
 - Установленная яркость изображается в процентах %.
 - 0 %: Светодиодные точечные светильники выключены.
 - 100 %: Максимальная яркость.



Настройка шоу-эффекта
 Функция шоу-эффекта содержит несколько Scenen с различной световой хореографией. Шоу-эффект настраивается сразу для всех светодиодных точечных светильников. Настройка отдельных светильников не предусмотрена.

Выполните следующие действия:

1. Прикоснитесь к "Вкл" или к "Выкл", чтобы включить или выключить функцию шоу-эффекта.
 - При включенной функции шоу-эффекта изображается текущая Scene.
2. Чтобы сменить Scene, нужно прикоснуться к номеру Scene и подождать 2 секунды.
 - Открывается диалоговое окно.
 - На выбор имеются различные Scene.
3. Выбрать нужную Scene.
4. Прикоснитесь к "OK", чтобы принять настройку.
 - Номер Scene изображается на сенсорном поле.
5. Чтобы прервать процесс, прикоснитесь к "Прервать".



Настройка цвета

Цвет настраивается сразу для всех светодиодных точечных светильников. Настройка отдельных светильников не предусмотрена.

Выполните следующие действия:

1. Прикоснитесь к хроматическому кругу и держите палец прижатым 2 секунды.
 - Открывается диалоговое окно.
2. Прикоснитесь к нужному цвету хроматического круга или проведите пальцем по хроматическому кругу, чтобы выбрать цвет.
 - Прикосновением к белому внутреннему кругу выбирают „белый“ цвет.
3. Прикоснитесь к "ОК", чтобы принять настройку.
4. Чтобы прервать процесс, прикоснитесь к "Прервать".



Cancel | OK

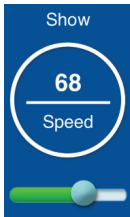

Настройка скорости шоу-эффекта

Здесь настраивается скорость, с которой обрабатывается выбранный шоу-эффект. Шоу-эффект повторяется непрерывно.

Выполните следующие действия:

- Прикоснитесь к кнопке ползункового регулятора и передвиньте ее для установки нужной скорости.
 - Диапазон регулировки: 1 – 100.



7.2 Экранная страница "Таймер"

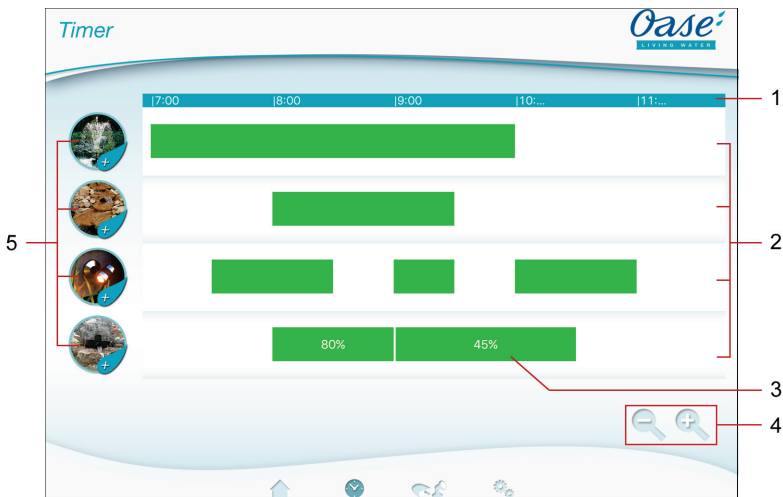

Окно "Таймер"



FMR0023

- 1 24-часовая шкала (0:00 часов - 24:00 часа)
- 2 Ось времени для представления программируемых таймеров
 - Каждой розетке соответствует одна ось времени.
 - Программируемые таймеры представлены на оси времени в виде зелёных полос.
 - Прикасаясь в области осей времени, можно изменить изображение требуемым образом: Перемещайтесь вправо или влево, чтобы показать другие значения времени. Раздвигайте пальцы, чтобы вытягивать оси времени. Сводите пальцы вместе, чтобы сжимать оси времени.
- 3 Программируемый таймер
 - Зелёная полоса показывает интервал времени, на котором розетка включена.
 - Время включения и выключения видны на 24-часовой шкале.
 - Для розетки с диммером будет дополнительно показан заданный процент для диммера.
- 4 Средства помощи при работе на маленьком дисплее:
 -  Сенсорный символ
 - Оси времени сжать.
 -  Сенсорный символ
 - Оси времени растянуть.
- 5 Сенсорный символ розетки
 - Прикоснитесь к сенсорному символу, чтобы запрограммировать новый таймер.

7.2.1 Ввести таймер



Окно "Таймер"

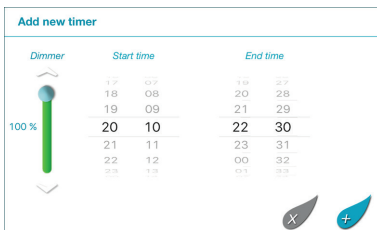

FMR0024

Необходимо выполнить следующие действия:

1. Коротко нажмите сенсорный символ требуемой розетки или прикоснитесь к свободному участку на оси времени и держите.
 - Будет показан новый таймер.
2. Перемещайтесь вертикально по соответствующей числовой прокрутке, задавая время включения и выключения.
3. У розетки с диммером установите дополнительно значение процента.

4. Коротко нажмите на , чтобы добавить таймер.
 - Таймер появится на оси времени.

Чтобы прервать процесс, коротко нажмите .

7.2.2 Таймер изменить/удалить



Окно "Таймер"

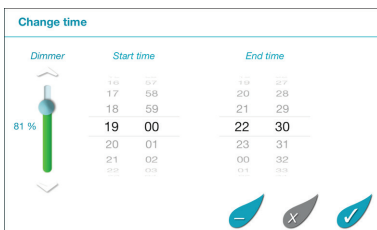



FMR0025

Изменение таймера

Необходимо выполнить следующие действия:

1. Нажмите требуемый таймер и держите его нажатым.
 - Таймер появится.
2. Перемещайтесь вертикально по соответствующей числовой прокрутке, задавая время включения и выключения.
3. У розетки с диммером установите дополнительно требуемое значение процента.
4. Активизация настроек:

5. Нажмите коротко , чтобы принять изменения.
 - Таймер появится на оси времени.

Чтобы прервать процесс, коротко нажмите .

Удаление таймера

Необходимо выполнить следующие действия:

1. Нажмите требуемый таймер и держите его нажатым.
 - Таймер появится.
2. Нажмите коротко , чтобы удалить запрограммированный таймер.
 - Появится запрос, удалить только данный таймер или все запрограммированные таймеры розеток.
3. Коротко нажмите требуемую команду.
 - Данный таймер и/или все таймеры розетки будут удалены.

7.3 Экранная страница "Мои устройства"



Экран «Мои устройства»

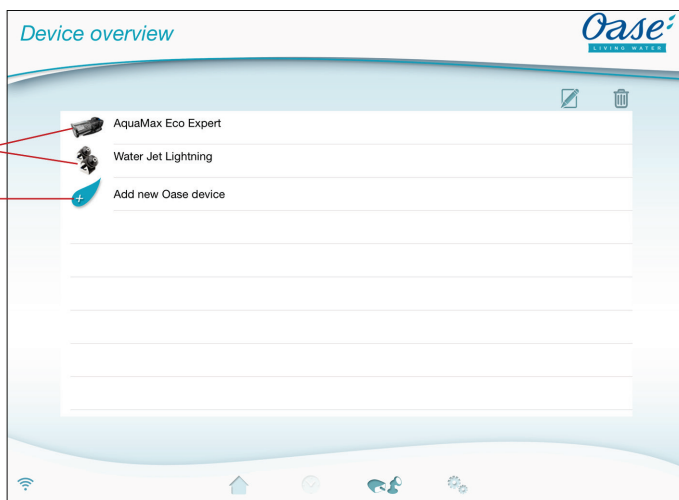

FMR0016

1 Уже добавленные устройства

2 Добавить новое устройство



Ввести название устройства

- Выбрать устройство и прикоснуться к сенсорному символу.



Удалить устройство

- Выбрать устройство и прикоснуться к сенсорному символу.





7.3.1 Добавить EGC-устройство



Экран «Мои устройства»

К системе управления InScenio FM-Master EGC можно подключать максимально 10 EGC-поддерживаемых устройств или устройств с ручным пультом управления.

Необходимо выполнить следующие действия:

1. Прикоснитесь к , чтобы открыть перечень имеющихся устройств OASE.
 - При открытии InScenio FM-Master EGC ищет автоматически подключенные EGC-устройства. Устройства EGC должны быть правильно подключены к сети EGC и должны быть при этом включены, чтобы InScenio FM-Master EGC нашел эти EGC-устройства. Найденные устройства маркируются в перечне цветом и под названием продукта появляется надпись "Устройство найдено".
 - Поддерживаемые EGC устройства можно определить по логотипу EGC (Easy Garden Control) на изображении продукта.
 - Для повторного поиска подключенных EGC-устройств прикоснитесь к .
2. В перечне выберите нужное EGC устройство.
 - Добавлять можно только те EGC-устройства, которые InScenio FM-Master EGC нашел в EGC-сети.
 - Для получения дополнительной информации об устройстве прикоснитесь к . Если появившийся запрос подтвердить клавишей "OK", тогда в браузере открывается интернет-страница OASE с дополнительной информацией о продуктах.
3. Для добавления устройства прикоснитесь к .
 - Выбранное устройство вносится в перечень имеющихся устройств.
4. Для присвоения добавленному устройству названия перейдите к перечню устройств.
5. В перечне устройств выберите нужное устройство и прикоснитесь к .
 - Открывается диалоговое окно.
6. Введите название устройства и подтвердите клавишей "OK".
 - Устройство присвоено название.



УКАЗАНИЕ

Если в наличии имеются несколько устройств аналогичной модели, то процесс нужно повторять для каждого устройства отдельно.

7.3.2 Добавить устройство с помощью ручного пульта управления







Экран «Мои устройства»

К системе управления InScenio FM-Master EGC можно подключать максимально 10 EGC-поддерживающих устройств или устройств с ручным пультом управления.



iOS

Необходимо выполнить следующие действия:

1. Прикоснитесь к , чтобы открыть перечень имеющихся устройств OASE.
 - При открывании InScenio FM-Master EGC ищет автоматически подключенные EGC-устройства.
 - Устройства с портативным пультом управления можно определить по символу пульта управления на изображении продукта.
2. В перечне выберите нужное устройство с символом пульта управления.
 - Для получения дополнительной информации об устройстве прикоснитесь к . Если появившийся запрос подтвердить клавишей "OK", тогда в браузере открывается интернет-страница OASE с дополнительной информацией о продуктах.
3. Для добавления устройства прикоснитесь к .
 - Появляется запрос на выполнение функции запоминания ручным пультом управления.
4. На устройстве нажмите клавишу функции запоминания и затем подтвердите запрос нажатием «OK».
 - Клавиша для запоминания описана в руководстве по эксплуатации устройства.
 - Портативный пульт управления выполнил функцию запоминания.
 - Выбранное устройство вносится в перечень имеющихся устройств.
5. Для присвоения добавленному устройству названия перейдите к перечню устройств.
6. В перечне устройств выберите нужное устройство и прикоснитесь к .
 - Открывается диалоговое окно.
7. Введите название устройства и подтвердите нажатием «OK».
 - Устройство присвоено название.

Android

Необходимо выполнить следующие действия:

1. Прикоснитесь к , чтобы открыть перечень имеющихся устройств OASE.
 - При открывании InScenio FM-Master EGC ищет автоматически подключенные EGC-устройства.
 - Устройства с портативным пультом управления можно определить по символу пульта управления на изображении продукта.
2. В перечне выберите нужное устройство с символом пульта управления.
 - Для получения дополнительной информации об устройстве прикоснитесь к . Если появившийся запрос подтвердить клавишей "OK", тогда в браузере открывается интернет-страница OASE с дополнительной информацией о продуктах.
3. Для добавления устройства прикоснитесь к .
4. Подтвердите запрос.
5. Введите название устройства и подтвердите нажатием «OK».
 - Появляется запрос на выполнение функции запоминания портативным пультом управления.
6. На устройстве нажмите клавишу функции запоминания и затем подтвердите запрос нажатием «OK».
 - Портативный пульт управления выполнил функцию запоминания.
 - Выбранное устройство вносится в перечень имеющихся устройств.
 - Устройство присвоено название.



УКАЗАНИЕ

В случае виртуального пульта управления название устройства может также содержать описание клавиш. Например InScenio FM-Master 3:

- „Биопруд - 1:Свет 2:Скиммер 3:Водопад“



УКАЗАНИЕ

Виртуальный ручной передатчик на экране «Домашняя страница» может быть прописан также после добавления устройства.

- Для программирования используется соответствующая клавиша на виртуальном ручном передатчике.
- Программирование ручного передатчика описано в руководстве по применению добавленного устройства.

7.3.3 Фильтр ProfiClear Premium – обновление программной версии на EGC



Экран «Мои устройства»

Чтобы соединить фильтр ProfiClear Premium с InScenio FM-Master EGC, система управления должна быть совместима с EGC. В случае более старой модели фильтра ProfiClear Premium совместимость выполняется за счет отдельно поставляемой программы для обновления системы управления (арт.-№ 47723).

Условия для установления связи между фильтром ProfiClear Premium и InScenio FM-Master EGC:



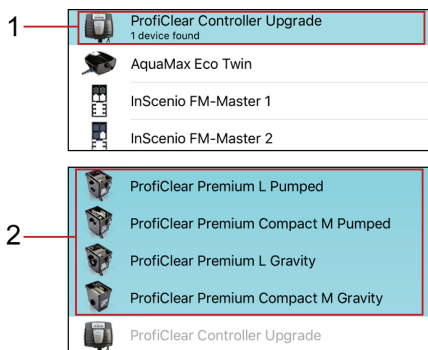



- Фильтр ProfiClear Premium должен быть правильно подключен к управлению через EGC-блок.
- Управление ProfiClear должно быть правильно подключено через соединительный EGC-кабель с InScenio FM-Master EGC.
- Управление ProfiClear должно быть включено (соединено с электросетью).



FMR0053

- 1 ProfiClear Controller Upgrade
 - На первом этапе выберите ProfiClear Controller и добавьте в перечень устройств.
- 2 ProfiClear Premium варианты
 - На втором этапе выберите нужный вариант ProfiClear Premium и добавьте в перечень устройств. При этом фильтр выполняет функцию запоминания системы управления.

Необходимо выполнить следующие действия:

1. Прикоснитесь к , чтобы открыть перечень имеющихся устройств OASE.
 - При открывании InScenio FM-Master EGC автоматически ищет подключенные EGC-устройства. EGC-устройства должны быть правильно подключены к компьютерной EGC-сети и включены, чтобы InScenio FM-Master EGC смог найти EGC-устройства. Найденные устройства маркируются в перечне цветом и под названием продукта появляется надпись "Устройство найдено".
 - Для повторного поиска подключенных EGC-устройств прикоснитесь к .
 - Поддерживаемые EGC устройства можно определить по логотипу EGC (Easy Garden Control) на изображении продукта.
2. В перечне выберите устройство "ProfiClear Controller Upgrade".
 - Устройство можно добавить, если InScenio FM-Master EGC нашел это устройство в компьютерной EGC-сети.
 - Для получения дополнительной информации об устройстве прикоснитесь к . Если появившийся запрос подтвердить клавишей "OK", тогда в браузере открывается интернет-страница OASE с дополнительной информацией о продуктах.
3. Для добавления устройства прикоснитесь к .
 - Сообщение сигнализирует, что на следующем этапе к ProfiClear Controller нужно приписать фильтр ProfiClear Premium.
4. В перечне ProfiClear Premium выберите вариант, который соединен с ProfiClear Controller.
 - В перечне варианты ProfiClear Premium имеют цветную маркировку.
 - Для получения дополнительной информации об устройстве прикоснитесь к . Если появившийся запрос подтвердить клавишей "OK", тогда в браузере открывается интернет-страница OASE с дополнительной информацией о продуктах.
5. Для добавления устройства прикоснитесь к .
 - Фильтр ProfiClear Premium выполнил функцию напоминания и добавлен в перечень устройств.
6. Для присвоения добавленному устройству названия перейдите к перечню устройств.
7. В перечне устройств выберите нужное устройство и прикоснитесь к .
 - Открывается диалоговое окно.
8. Введите название устройства и подтвердите нажатием «OK».
 - Устройство присвоено название.

7.3.4 Устройство удалить



Экран «Мои устройства»

Вариант 1

Необходимо выполнить следующие действия:

1. В перечне устройств выберите устройство, предназначенное для удаления.
2. Нажмите на .
3. Следующий запрос подтвердите нажатием «ОК».
 - Устройство удалено.

Вариант 2

Необходимо выполнить следующие действия:

1. Прикоснуться к ячейке с подлежащим удалению устройству и, удерживая, сдвинуть влево.

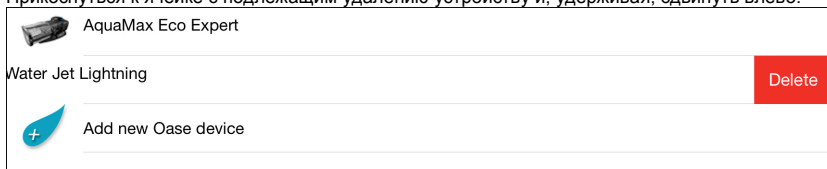

2. Нажать на опцию «Удалить».
 - Устройство удалено.



7.4 Экранная страница "Параметры"



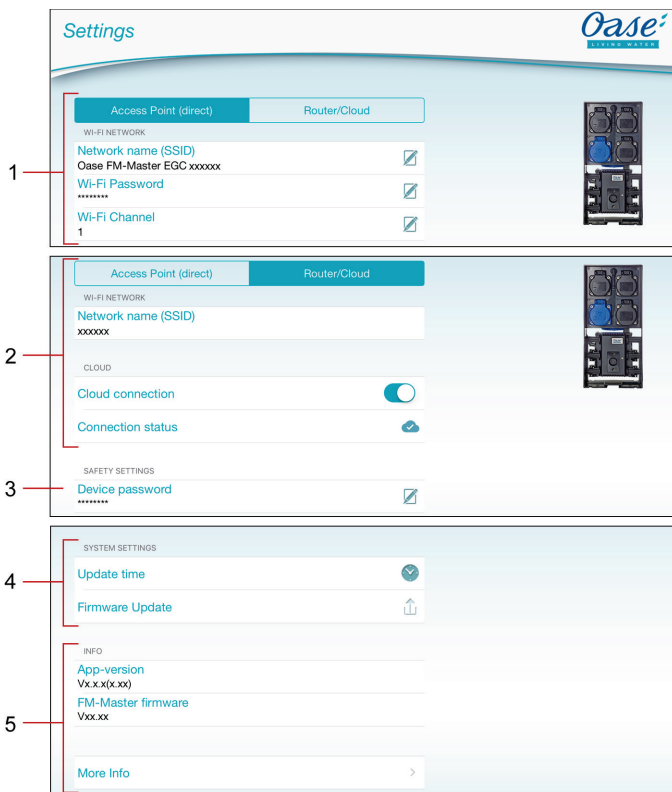





Экран "Параметры"



FMR0021

- 1 Нажатием экранной клавиши **Access Point (direct)** включают InScenio FM-Master EGC в режиме работы Access-Point. В этом режиме работы смартфон/планшет соединен через WIFI "Oase FM-Master <xxxxxx>" напрямую с InScenio FM-Master EGC. (→ Установить прямую связь с WIFI (режим работы Access-Point))
 - Имя сети (SSID)
 - Устройство представляет собой беспроводную сеть (WIFI) под введенным именем, с которой напрямую соединяется смартфон/планшет.
 - Имя сети в заводской настройке находится на наклейке InScenio FM-Master EGC рядом с паспортной табличкой устройства. (→ Установить прямую связь с WIFI (режим работы Access-Point))
 - Имя сети изменяется нажатием сенсорного символа . Последние шесть знаков "xxxxxx" относятся только к этому устройству и изменению не подлежат. (→ Изменить имя сети)
 - WIFI пароль
 - Пароль заводской настройки „oase1234“ находится на наклейке InScenio FM-Master EGC рядом с паспортной табличкой устройства. (→ Ввод в эксплуатацию)
 - С помощью сенсорного символа  можно изменять пароль WIFI для прямого WIFI-соединения (Access Point). (→ Изменить пароль WIFI)
 - WIFI канал
 - Если в результате работы других устройств беспроводной связи канал окажется загруженным, тогда имеется возможность перейти на другой канал.

– Сбои в работе WIFI-соединения можно устранить за счет выбора другого канала.

- 2 Нажатием клавиши  включается InScenio FM-Master EGC в режиме маршрутизатор/облако. В этом режиме работы InScenio FM-Master EGC соединен с имеющимся WIFI маршрутизатора. В целях управления смартфон/планшет должен быть соединен с тем же WIFI. (→ Установить связь с маршрутизатором WIFI через WPS (режим работы маршрутизатор/облако))
 - (→ Выполнить соединение вручную с WIFI маршрутизатора (режим маршрутизатор/облако))
 - Имя сети (SSID)
 - WIFI показывает с кем соединен InScenio FM-Master EGC.
 - Облачное соединение (→ Активировать соединение с облаком)
 - Нажатием сенсорного символа  соединяется InScenio FM-Master EGC с облаком OASE или отсоединяется от него.
 - Рабочее состояние соединения (→ Активировать соединение с облаком)
 -  InScenio FM-Master EGC соединен с облаком OASE.
 -  InScenio FM-Master EGC не соединен с облаком OASE.
- 3 Пароль устройства
 - С помощью сенсорного символа  задают новый пароль для устройства. Для изменения пароля необходимо сначала ввести текущий пароль устройства. (→ Изменить пароль для устройства)
- 4 Системные настройки
 - При нажатии сенсорного символа  время системы InScenio FM-Master EGC адаптируется ко времени управляющего устройства. (→ Актуализировать системное время)
 - При нажатии сенсорного символа  обновляется встроенная программа. (→ Обновить встроенную программу)
 - Для обновления необходим ввод текущего пароля для устройства.
- 5 Изображается информация об устройстве. (→ Обновить встроенную программу)

7.4.1 Установить связь с маршрутизатором WIFI через WPS (режим работы маршрутизатор/облако)



Экран "Параметры"

Исходное условие:

- Смартфон/планшет соединен напрямую (режим Access-Point) с InScenio FM-Master EGC. (→ Установить прямую связь с WIFI (режим работы Access-Point))
- Совместимость со следующими стандартами WIFI:
 - InScenio FM-Master EGC: 802.11b
 - InScenio FM-Master EGC: 802.11n+g+b

Необходимо выполнить следующие действия:

1. Нажмите на **Router/Cloud**.
2. В запросе выбрать „WPS“.
 - WPS активируется. В течение 2 минут активировать WPS на WIFI-маршрутизаторе. при необходимости прочитать руководство по эксплуатации маршрутизатора.
 - Соединение выполнено когда светодиод на InScenio FM-Master EGC медленно мигает зеленым цветом (2 секунды включен, 1 секунду выключен).
3. Смартфон/планшет соединить с WIFI маршрутизатора.
 - Теперь программное приложение может соединиться с InScenio FM-Master EGC через маршрутизатор.

7.4.2 Выполнить соединение вручную с WIFI маршрутизатора (режим маршрутизатор/облако)



Экран "Параметры"

Исходное условие:

- Смартфон/планшет соединен напрямую (режим Access-Point) с InScenio FM-Master EGC. (→ Установить прямую связь с WIFI (режим работы Access-Point))
- Совместимость со следующими стандартами WIFI:
 - InScenio FM-Master EGC: 802.11b
 - InScenio FM-Master EGC: 802.11n+g+b

Необходимо выполнить следующие действия:

1. Нажмите на **Router/Cloud**.
2. В запросе выберите „Соединение вручную“.
3. Введите имя сети (SSID) маршрутизатора.
4. Введите пароль маршрутизатора и подтвердите клавишей „OK“.
 - Установление связи квитируется предупреждающим звуковым сигналом.
 - Соединение выполнено когда светодиод на InScenio FM-Master EGC медленно мигает зеленым цветом (2 секунды включен, 1 секунду выключен).
5. Смартфон/планшет соединить с WIFI маршрутизатора.
 - Теперь программное приложение может соединиться с InScenio FM-Master EGC через маршрутизатор.

7.4.3 Изменить имя сети



Экран "Параметры"

Такое изменение возможно только в режиме Access-Point. (→ Установить прямую связь с WIFI (режим работы Access-Point))

Необходимо выполнить следующие действия:

1. Рядом с опцией «Имя сети (SSID)» прикоснитесь к .
 - Запрашивается пароль устройства.
2. Введите новое имя сети и подтвердите клавишей "Изменить".
 - InScenio FM-Master EGC подтверждает выполненное изменение звуковым сигналом квитирования.
 - WIFI-соединение с InScenio FM-Master EGC прерывается и запускается снова.
3. Установить WIFI-соединение под новым именем сети.

7.4.4 Изменить пароль WIFI



Экран "Параметры"

Такое изменение возможно только в режиме Access-Point. (→ Установить прямую связь с WIFI (режим работы Access-Point))

Необходимо выполнить следующие действия:

1. Рядом с "WIFI пароль" прикоснитесь к .
 - Запрашивается пароль устройства.
2. Введите новый пароль WIFI, ввод повторите и подтвердите клавишей "Изменить".
 - InScenio FM-Master EGC подтверждает выполненное изменение звуковым сигналом квитирования.
 - WIFI-соединение с InScenio FM-Master EGC прерывается и запускается снова.
3. Установить WIFI-соединение с новым паролем.

В случае смартфона/планшета с андроидом после изменения пароля WIFI аутентификация может не сработать, т.к. в этой ситуации пароль автоматически не запрашивается. Устранение неисправности:

- В настройках WIFI для смартфона/планшета выберите имя сети и введите пароль для WIFI.
- В смартфоне/планшете удалите WIFI, снова выберите WIFI и соедините.

7.4.5 Активировать соединение с облаком



Экран "Параметры"

EGC-устройства, подключенные к InScenio FM-Master EGC, можно контролировать отовсюду через интернет-портал OASE. Для этого InScenio FM-Master EGC должен быть соединен с облаком OASE и затем введен в его интернет-портал. Чтобы ввести InScenio FM-Master EGC в интернет-портал, необходим серийный номер устройства и пароль этого устройства.

Исходное условие:

Установить связь с облаком OASE можно только с InScenio FM-Master EGC и в режиме маршрутизатор/облако.

(→ Установить связь с маршрутизатором WIFI через WPS (режим работы маршрутизатор/облако))

(→ Выполнить соединение вручную с WIFI маршрутизатора (режим маршрутизатор/облако))



Необходимо выполнить следующие действия:

1. Под облаком прикоснитесь к , чтобы активировать соединение с облаком.
 - Открывается диалоговое окно. В нем появляется серийный номер устройства. Запишите серийный номер устройства. Он пригодится, когда нужно будет ввести InScenio FM-Master EGC в интернет-портал.

На компьютере или на смартфоне/планшете

2. В сетевом браузере введите адрес <https://egccloud.oase-livingwater.com>, чтобы вызвать интернет-портал OASE.
3. Войти в интернет-портал.
 - Чтобы войти в интернет-портал требуется одноразовая регистрация.
4. В интернет-портал добавить InScenio FM-Master EGC .
 - Для этого нужен серийный номер устройства (он изображается при активировании соединения с облаком).
 - Нужен также пароль для устройства (его задают при пуске устройства в эксплуатацию). Пароль для устройства можно изменять. (→ Изменить пароль для устройства)

В программном приложении „Easy Control“

5. В меню "Параметры" под "Облаком" проверить рабочее состояние соединения.
 -  InScenio FM-Master EGC соединен с облаком OASE.
 -  InScenio FM-Master EGC не соединен с облаком OASE.
 - В зависимости от качества связи с интернетом установка соединения может длиться несколько минут.

7.4.6 Изменить пароль для устройства



Экран "Параметры"

Пароль для устройства защищает InScenio FM-Master EGC от несанкционированного доступа. Пароль устанавливается во время пуска устройства в эксплуатацию. В последствие его можно изменить.

Если вы забыли пароль для устройства, тогда нужно выполненную сетевую настройку сбросить или снова восстановить заводскую настройку. Затем при установке соединения между InScenio FM-Master EGC и программным приложением „Easy Control“ нужно снова задать пароль для устройства.

- Пароль для устройства необходим,
 - чтобы в интернет-портал можно было добавить InScenio FM-Master EGC,
 - чтобы в режиме Access-Point можно было изменить SSID или пароль для WIFI.
- Пароль для устройства стирается автоматически
 - при обновлении встроенной программы,
 - при сбросе выполненных сетевых настроек (→ Сбросить сетевые настройки),
 - при восстановлении заводских настроек (→ Восстановить заводскую настройку).

Необходимо выполнить следующие действия:

1. Рядом с "Пароль устройства" нажать на .
 - Запрашивается старый пароль для устройства.
2. Введите старый пароль устройства и подтвердите клавишей "OK".
3. Введите новый пароль для устройства, повторите ввод нового пароля и подтвердите клавишей "OK".



УКАЗАНИЕ

После изменения пароля для устройства в интернет-портале OASE InScenio FM-Master EGC автоматически блокируется.

- В интернет-портале нужно сначала удалить InScenio FM-Master EGC и потом снова его добавить. Для этого понадобятся серийный номер устройства и новый пароль для устройства.

7.4.7 Актуализировать системное время



Экран "Параметры"

Необходимо выполнить следующие действия:

1. Коротко нажмите на  рядом с "Актуализация времени".
 - Сенсорный символ активный, когда системное время InScenio FM-Master EGC отличается от времени управляющего устройства.
 - Время может быть актуализировано только при активном сенсорном символе.
2. Запрос подтвердите нажатием "OK".

7.4.8 Обновить встроенную программу



Экран "Параметры"

При обновлении встроенной программы InScenio FM-Master EGC переходит в режим обновления программного обеспечения и предоставляет новую сеть для передачи данных. Для установки обновления смартфон/планшет должен быть подключен к этой сети.

Условия для надежного обновления внутренней программы:

- Другие связи WIFI с InScenio FM-Master EGC отключены.
- Соединение WIFI имеет очень хорошую интенсивность сигнала.
- Действие программного приложения Easy Control App во время обновления не завершается.
- Экономичный режим питания смартфона/планшета отключен.
- Аккумулятор смартфона/планшета имеет достаточный заряд. Обновление длится не более 2 минут.
- Подача электропитания на InScenio FM-Master EGC не прерывается.

Необходимо выполнить следующие действия:

1. Рядом с „FM-Master Firmware“ нажмите на .
 - Сенсорный символ изображается только тогда, когда имеется программное обновление.
2. Подтвердите указания для выполнения безотказного обновления встроенной программы.
 - InScenio FM-Master EGC переходит в режим обновления встроенной программы и подтверждает этот переход звуковым сигналом квитирования.
 - InScenio FM-Master EGC предоставляет для пользования сеть „OASE_UPDATE_xxxxxx“ или „OASE_UPDATE_EGC_xxxxxx“.
 - Появляется требование сменить сеть.
3. Смартфон/планшет соедините с сетью „OASE_UPDATE_xxxxxx“ или „OASE_UPDATE_EGC_xxxxxx“.
 - При появлении запроса используйте стандартный пароль InScenio FM-Master EGC (см. паспортную табличку устройства).
4. Перейдите на экранную страницу «Настройки» программного приложения и подтвердите требование.
 - Запускается обновление.
 - Изображается ход процесса обновления.
5. После завершения процесса обновления смартфон/планшет снова соедините с WIFI устройства InScenio FM-Master EGC.

7.4.9 Показать информацию об устройстве



Экран "Параметры"

Изображаемая информация:

- Версия программного приложения Easy Control App.
- Версия встроенной программы InScenio FM-Master EGC.

Нажать на „Дополнительную информацию“, чтобы вызвать следующие данные:

- Серийный номер InScenio FM-Master EGC.
- Локальный IP-адрес
- IP-адрес InScenio FM-Master EGC
- Нажать на [Информация о продукте / Часто задаваемые вопросы](#), чтобы получить дополнительные сведения о продуктах на сайте фирмы OASE и помощь в решении проблем.

7.4.10 Сбросить сетевые настройки

Сетевые настройки переводятся в начальную заводскую настройку. Остаются без изменений занесенные в память данные из приборной библиотеки и таймера.

Необходимо выполнить следующие действия:

J

1. Извлечь заглушку.
2. Ввести сервисный штифт в отверстие между двумя верхними розетками до ощутимого сопротивления. Кнопка сброса достигнута.
3. Кнопку сброса держать нажатой прим. 5 секунд.
 - Спустя короткое время раздается прерывистый звуковой сигнал, который квитирует удаление сетевой настройки.
 - Сброс сетевых настроек сопровождается свечением светодиода на InScenio FM-Master EGC зеленым цветом.
 - Удаляются имя сети (SSID) и пароль маршрутизатора WIFI.
 - Пароль WIFI InScenio FM-Master EGC переводится на первоначальную заводскую настройку.
 - Пароль для устройства удаляется.
 - Устройство InScenio FM-Master EGC включается в режиме Access-Point и теперь может напрямую соединиться со смартфоном/планшетом.
4. Установить заглушку на место.

7.4.11 Восстановить заводскую настройку

Восстанавливается состояние InScenio FM-Master EGC, в котором устройство поставлялось клиенту. Все введенные клиентом данные удаляются.

Необходимо выполнить следующие действия:

J

1. Извлечь заглушку.
2. Ввести сервисный штифт в отверстие между двумя верхними розетками до ощутимого сопротивления. Кнопка сброса достигнута.
3. Сервисную клавишу нажать и держать нажатой как минимум 15 секунд.
 - Через 5 секунд раздается прерывистый предупреждающий звуковой сигнал, который квитирует удаление сетевых настроек. Через 10 секунд раздается непрерывный предупреждающий звуковой сигнал. Затем светодиод мигает и запускается восстановление заводских настроек.
 - Заводские настройки восстановлены, когда загорается зеленый светодиод.
 - Имя сети (SSID) и пароль WIFI-маршрутизатора удалены.
 - Пароль WIFI InScenio FM-Master EGC переводится на первоначальную заводскую настройку.
 - Пароль для устройства удаляется.
 - Перечень устройств удален.
 - Устройство InScenio FM-Master EGC включается в режиме Access-Point и теперь может напрямую соединиться со смартфоном/планшетом.
4. Установить заглушку на место.

8 Исправление неисправности

8.1 Таблица неисправностей

Неисправность	Причина	Устранение неисправности
Соединение WIFI не выполнено, хотя имя сети отображается в настройках WIFI	Смартфон/планшет не может обновить имеющиеся данные для подсоединения к сети	iOS: <ul style="list-style-type: none"> • Выберите сеть и прикоснитесь к Φ • Чтобы удалить сеть, нужно коснуться символа «Игнорировать данную сеть» • Затем снова подключитесь к сети Андроид: <ul style="list-style-type: none"> • Для удаления данной сети выберите сеть и прикоснитесь к «Удалить». • Затем снова подключитесь к сети
	Установленный на маршрутизаторе WIFI-стандарт несовместим с InScenio FM-Master EGC	InScenio FM-Master EGC поддерживает только WIFI-стандарт 802.11b InScenio FM-Master EGC поддерживает WIFI-стандарт 802.11n+g+b <ul style="list-style-type: none"> • Или установите на маршрутизаторе правильный WIFI-стандарт (см. Руководство по эксплуатации маршрутизатора)
InScenio FM-Master EGC не реагирует на команды	WIFI на смартфоне/планшете деактивирован	Активируйте WIFI на смартфоне/планшете и обеспечьте подключение к InScenio FM-Master EGC
	Между смартфоном/планшетом и InScenio FM-Master EGC имеются источники помех	<ul style="list-style-type: none"> • Уменьшите расстояние между смартфоном/планшетом и InScenio FM-Master EGC • Выберите для управления другое место • Обеспечьте беспрепятственную видимость между InScenio FM-Master EGC и смартфоном/планшетом • В случае прямой WIFI-связи (Access Point) между InScenio FM-Master EGC и смартфоном/планшетом нужно выбрать другой WIFI-канал (→ Экранная страница "Параметры")
	Слишком большое расстояние между смартфоном/планшетом и InScenio FM-Master EGC	<ul style="list-style-type: none"> • Уменьшите расстояние, не превышайте макс. радиус действия 80 м • Используйте обычный имеющийся в продаже усилитель-повторитель, чтобы увеличить радиус действия
	WIFI-антенна на InScenio FM-Master EGC отсоединилась или не подключена	Подключите и закрепите WIFI-антенну, разверните ее в сторону смартфона/планшета или маршрутизатора
	WIFI-антенна на InScenio FM-Master EGC направлена неправильно	Разверните WIFI-антенну правильно в сторону смартфона/планшета или маршрутизатора
	Электропитание InScenio FM-Master EGC прервано	Обеспечьте электропитание <ul style="list-style-type: none"> • Светодиод светится зеленым цветом • Светодиод мигает зеленым цветом при наличии соединения WIFI
	Приемник в InScenio FM-Master EGC неисправен	Необходимо проконсультироваться с сервисной службой OASE
	Программное приложение „Easy Control“ устарело	Установите обновленное программное приложение „Easy Control“ на смартфоне/планшете
Не работает диммер	Операционная система смартфона/планшета устарела	Обновите операционную систему
	Сработал слаботочный предохранитель <ul style="list-style-type: none"> • Не регулируемое устройство подключено к регулируемой розетке • Была превышена максимально допустимая подводимая мощность 	<ul style="list-style-type: none"> • Заменить предохранитель (→ Технические характеристики) • Подключать к розетке с регулируемой яркостью нужно только надлежащие устройства • Не превышайте максимально допустимую подводимую мощность
InScenio FM-Master EGC включается в не-правильное время	Системное время InScenio FM-Master EGC не соответствует действительному	Переведите системное время на время блока управления. (→ Актуализировать системное время)
Добавленное устройство OASE с радиоуправлением не реагирует на команды	Для радиоуправления на 433.92 МГц расстояние до InScenio FM-Master EGC является превышенным	Уменьшите расстояние между InScenio FM-Master EGC и устройством OASE, не превышайте макс. расстояние досягаемости 80 м
Добавленное EGC-устройство не реагирует на команды	Прервана передача данных	Проверьте места подключения EGC
	EGC-устройство осталось без электропитания	Обеспечьте электропитание
	Прервана передача данных	Проверьте места подключения EGC

Неисправность	Причина	Устранение неисправности
Нет связи между EGC-устройством и InScenio FM-Master EGC	EGC-устройство осталось без электропитания	Обеспечьте электропитание
На команды портативного пульта управления реагируют сразу несколько устройств	На один канал InScenio FM-Master EGC функцию запоминания выполнили несколько устройств	Удалите нежелательные устройства <ul style="list-style-type: none"> • Функция запоминания устройства описана в руководстве по эксплуатации данного устройства
Светодиод светится желтым цветом	InScenio FM-Master EGC находится в режиме обновления внутренней программы	Соедините с WIFI "OASE_UPDATE_XXXXXX" или с "OASE_UPDATE_EGC_XXXXXX" и с помощью программного приложения выполните обновление встроенной программы
Светодиод медленно мигает желтым цветом (2 секунды включен, 1 секунду выключен)	InScenio FM-Master EGC ищет WIFI-связь с маршрутизатором	<ul style="list-style-type: none"> • Уменьшите расстояние, не превышайте макс. радиус действия 80 м • Устраните причину ослабления WIFI-сигнала (напр. другой участник связи, перепад высоты) • Включите WIFI-маршрутизатор • На маршрутизаторе активируйте WIFI-функцию • Если маршрутизатора нет или он сломан, тогда нужно настройку сети InScenio FM-Master EGC перевести в исходное состояние, чтобы управлять им напрямую в режиме Access-Point (→ Сбросить сетевые настройки) • Соедините InScenio FM-Master EGC с другим маршрутизатором (→ Установить связь с маршрутизатором WIFI (режим работы маршрутизатор/облако))
Светодиод мигает красным цветом	Внутренняя ошибка	<ul style="list-style-type: none"> • Отключите от электропитания, подождите 10 секунд, затем повторно подключите к электропитанию • Сбросьте InScenio FM-Master EGC на первоначальную заводскую настройку
Устройство не запускается, светодиод светится красным цветом	Не найдена встроенная программа	Запустите вручную режим обновления внутренней программы (→ Ручной запуск микропрограммного обеспечения)

8.2 Ручной запуск микропрограммного обеспечения

Необходимо выполнить следующие действия:

J

1. Отключить электропитание.
2. Извлечь заглушку.
3. Ввести сервисный штифт в отверстие между двумя верхними розетками до ощутимого сопротивления. Кнопка сброса достигнута.
4. Кнопку сброса держать нажатой.
5. Повторно включите электропитание, удерживая кнопку сброса нажатой.
6. Через прим. 2 секунды отпустите кнопку сброса.
 - InScenio FM-Master EGC находится в режиме обновления встроенной программы когда светодиод мигает желтым цветом.
7. Создайте WIFI-связь между смартфоном/планшетом и WIFI OASE_UPDATE_XXXXXX или OASE_UPDATE_EGC_XXXXXX.
8. Запустите обновление встроенной программы через программное приложение. (→ Обновить встроенную программу)
9. Установить заглушку на место.

9 Очистка и уход



ПРЕДУПРЕЖДЕНИЕ

Электрическое напряжение может стать причиной смертельного исхода или тяжелых травм.

- Перед началом работ с прибором необходимо вынуть сетевой штекер из розетки.

9.1 Почистить устройство

Чистку прибора выполняйте мягкой, чистой и сухой тканью. Не применяйте агрессивные моющие средства или химические растворы, так как они могут разрушить корпус или отрицательно воздействовать на функционирование прибора.

9.2 Замените предохранитель

Диммер защищен слаботочным предохранителем.

Исходное условие:

- Сетевые разъемы подключенных устройств извлечены.

Необходимо выполнить следующие действия:

К

1. Извлечь заглушку.
2. Повернуть держатель предохранителя при помощи отвертки с небольшим усилием на четверть оборота влево (байонетный замок).
3. Извлечь держатель предохранителя со слаботочным предохранителем.
4. Заменить слаботочный предохранитель.

Модель: → технические данные

5. Повторно установить держатель предохранителя.
6. Установить заглушку на место.

10 Изнашивающиеся детали

- Слаботочный предохранитель диммера

11 Запчасти

Благодаря оригинальным запчастям фирмы OASE устройство безопасно и надежно в работе. Рисунки и списки запчастей вы найдете на нашей интернет-странице.



www.oase-livingwater.com/zapasnyechasti

12 Утилизация



УКАЗАНИЕ

Не утилизировать данный прибор вместе с домашним мусором!

- Выведите устройство из работы, обрезав его кабель, и утилизируйте через предусмотренную для этого систему возврата.

 **警告**

- 如果有监督人或经指导已获得有关安全使用设备的知识，了解由此可能产生的风险，本机可以由 **8 岁** 以上的儿童，以及肢体、感官或心智能力较低或缺乏经验和知识的成人操作。
- 切勿让儿童玩耍本产品。
- 在无人监督的情况下不得让儿童进行清洁和用户维护工作。
- 该设备必须由最大设计故障电流为 **30mA** 的漏电断路器提供保护。
- 只有当设备的电气数据和电源的电气数据一致时，才允许连接设备。设备数据位于设备的铭牌、包装上或在该说明书中。
- 电击可导致死亡或重伤。放入水中之前，将水中的所有电子设备与电网分开。
- 在设备上作业前，请拔出电源插头。
- 切勿将设备浸入水或其他液体中。
- 当电线或外壳损坏时，不得使用设备。

目录

1	本使用说明书的注意事项.....	827
1.1	本说明书中的警告信息.....	827
1.1.1	本说明书中的注意事项.....	827
2	安全说明.....	827
2.1	按规定进行电气安装.....	827
2.2	安全操作.....	828
3	供货范围.....	828
4	产品介绍.....	828
4.1	按规定使用.....	829
5	安装和连接.....	829
5.1	连接天线.....	829
5.2	建立 InScenio FM 主机的 WIFI 连接.....	829
5.3	连接电源.....	829
5.4	连接具有 EGC 功能的设备.....	830
5.5	将设备连接到电源分配器上.....	830
6	调试.....	831
6.1	显示运行状态.....	831
6.2	安装 App “OASE Easy Control”.....	831
6.3	创建到 WIFI 路由器的连接（路由器/云模式）.....	832
6.3.1	建立 WIFI 连接的各种方法.....	832
6.3.2	通过 WPS 建立到 WIFI 路由器的连接（路由器/云模式）.....	832
6.4	建立直接的 WIFI 连接（无线热点模式）.....	833
7	操作.....	834
7.1	“主页”界面.....	834
7.1.1	调节插座的图标.....	835
7.1.2	用手持发射器操作设备.....	836
7.1.3	通过 EGC 操作泵.....	837
7.1.4	通过 EGC 操作 ProfiClear 设备.....	839
7.1.5	通过 EGC 操作 ProfiLux 设备.....	842
7.2	“计时器”界面.....	844
7.2.1	添加计时器.....	845
7.2.2	更改/删除计时器.....	845
7.3	“我的设备”界面.....	846
7.3.1	添加具有 EGC 功能的设备.....	847
7.3.2	添加带有手持发射器的设备.....	848
7.3.3	ProfiClear 高级过滤器 = 升级到 EGC.....	849
7.3.4	移除设备.....	851
7.4	“设置”界面.....	852
7.4.1	通过 WPS 建立到 WIFI 路由器的连接（路由器/云模式）.....	854
7.4.2	手动建立到 WIFI 路由器的连接（路由器/云模式）.....	854
7.4.3	更改网络名称.....	855
7.4.4	更改 WIFI 密码.....	855
7.4.5	激活云连接.....	856
7.4.6	更改设备密码.....	857
7.4.7	更新系统时间.....	857
7.4.8	更新固件.....	858
7.4.9	显示设备信息.....	858
7.4.10	重置网络设置.....	859

7.4.11	恢复出厂设置	859
8	故障排除	860
8.1	故障表	860
8.2	启动手动升级固件模式	861
9	清洁和保养	862
9.1	清洁设备	862
9.2	更换保险丝	862
10	磨损件	862
11	备件	862
12	丢弃处理	862
	技术参数	863
	设备上的标志	865

1 本使用说明书的注意事项

欢迎访问 OASE Living Water。购买 InScenio FM-Master EGC 产品，是您正确的选择。

在首次使用设备之前，请认真阅读说明书，熟悉设备。只允许按照本说明书在本设备上和使用本设备执行所有作业。

请一定注意有关正确、安全使用的安全提示。

请仔细保管本说明书。在更换所有人时，请转交本说明书。

1.1 本说明书中的警告信息

使用表明危险程度的信号词，将本手册中的警告说明进行分类。



警告

- 表示潜在危险，
- 若不遵守，可能导致死亡或重伤。



提示

便于理解或预防可能的财产损失或环境损害的信息。

1.1.1 本说明书中的注意事项

A 参考插图，比如图 A。

→ 引用另一章。

2 安全说明

2.1 按规定进行电气安装

- 电气安装必须符合国家安装规定，并且只能由专业电工施行。
- 专业电工基于其专业训练、知识和经验有能力和权限评估并完成委托给他的工作。专业人员的工作也包括识别可能的危险以及遵守相关的地区性和国家性标准、细则和规章制度。
- 如有疑问或问题，请您咨询专业电工。
- 防止插座连接器受潮。

2.2 安全操作

- 建议使用防护罩进行操作。以此保护设备不受外部风暴天气的影响。
- 已连接的设备，可引发危险，为避免意外的开启，在使用完毕后将其从 InScenio FM-Master EGC 上断开。譬如：
 - 设备会产生热量。
 - 将设备的活动部件随意摆放，可能会造成伤害，例如电动刀和锯。
- InScenio FM-Master EGC 不要与医疗设备一起使用。
- 不要用设备的电源线牵拉设备。
- 敷设电线时保护其不受损坏并且注意，不要绊倒任何人。
- 不要使用多插头插座。
- 只能在设备上进行本说明书中所述的工作。如果无法解决问题，请联系已授权的客服点，若仍有疑问，请咨询制造商。
- 请勿在设备上进行任何技术更改。
- 只能使用设备的原装配件和备件。

3 供货范围

□ A	数量	说明
1	1	InScenio FM-Master EGC
2	1	保护罩
3	1	地钉
4	1	无线局域网天线
5	1	服务销，用以重置为出厂设置
6	1	用于EGC网络的终端电阻

4 产品介绍

InScenio FM-Master EGC 是具有无线局域网 (WIFI) 功能的设备控制器。通过智能手机或平板电脑上的 App 应用程序“OASE Easy Control”控制已连接的设备。

特性：

- 四个可开关的插座，其中之一可以调节光的明暗度。
- 每个插座装有一个定时开关，可进行 24 小时控制。
- 可集成多达 10 个带有手持发射器的 OASE 设备，并可通过 App 进行控制。
- 具有 EGC 功能的终端设备的连接方案。
 - Easy Garden Control System (EGC) 提供了在花园中和池塘边的便捷操控条件，确保了较高的舒适性和可靠性。
 - 关于 EGC 的详情及其方案请点击 www.oase-livingwater.com/egc-start 获取。
- 使用 InScenio FM-Master EGC Cloud，可以通过 OASE 门户网站从任何地点控制具有 EGC 功能的终端设备。门户网站的地址为 <https://egcloud.oase-livingwater.com>。
- 防溅水护盖可整年使用。

4.1 按规定使用

InScenio FM-Master EGC 仅限于以下使用条件：

- 只针对适合的 OASE 产品作为电源分配器运行使用。
- 在环境温度为 -20°C 到 $+45^{\circ}\text{C}$ 的情况下运行。
- 必须在遵守技术数据的前提下运行。

对于 InScenio FM-Master EGC 须遵守以下限制：

- 不要与可能对人或物引起危险的设备进行连接，并且在紧急情况下必须要立刻关闭设备。
- 请勿在水中或水下运行。

5 安装和连接



警告

电压会导致死亡或重伤。

- 设备距离水域至少 2 米，以防浸水。
- 设备运行时须带有防护罩。

5.1 连接天线

步骤如下：

C

1. 取下塞子并拧紧天线。
2. 校正天线。

5.2 建立 InScenio FM 主机的 WIFI 连接

步骤如下：

B

- 设备的安装至少距离池塘边缘 2 米。
- 设备不要受阳光直射。

D

1. 将地钉约 $\frac{3}{4}$ 的长度插进地面。
2. 将设备推到地钉上。
3. 使用设备将地钉的全部长度挤压进地面。
4. 检查稳定性。

5.3 连接电源

步骤如下：

E

带有电源插头的设备变体：

- 将电缆的连接器推到设备插头上。

F

带有电缆的设备变体：

- 将设备连接到电网。
 - 在电网上的作业只允许专业电工执行。
 - 遵守电缆旗标上的接线布局。
 - 只能用接线套筒装上导线。

5.4 连接具有 EGC 功能的设备

正确的固定连接器对确保连接安全和EGC-网络通畅非常重要。

连接设备时，必须备有 EGC连接线缆。

- 可选购的 EGC 连接线缆配件长度有 2.5 米 (47038)、5 米 (47039) 及 10 米 (47040) 的规格。

步骤如下：

G, H

1. 拆除设备上的 EGC 终端电阻。
2. 将连接器插上并用两个螺栓固定（最大 2.0 Nm）。
 - 橡胶密封垫必须干净和坐合位置准确。
 - 更换已经受损的橡胶密封垫。
3. 在 EGC-网络中的最后一个设备上，移除 EGC-OUT 上的保护罩，插入终端电阻器并用两个螺栓固定（最大 2.0 Nm）。
 - EGC-网络中最后一个设备上EGC-OUT不可再连接任何EGC连接线缆。终端电阻器必须插入EGC-OUT 中，这样才能确保正确完成EGC-网络安装。
 - 终端电阻器在InScenio FM-Master EGC的供货范围内。

5.5 将设备连接到电源分配器上

- 每个插座只能连接一台设备。
- 不得在设备上接入 InScenio 控制器或便携多用插头。

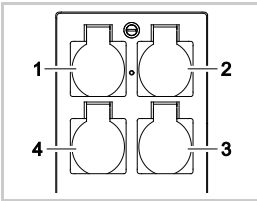

- 1 插座 1，可切换（最大 10 A / 2000 W）
- 2 插座 2，可切换（最大 10 A / 2000 W）
- 3 插座 3，可切换（最大 10 A / 2000 W）
- 4 插座 4，可切换并且可调光（40 W ... 320 W）

提示： 不要超过设备的总负荷 16 A / 3600 W！

步骤如下：

1. 选择适合的插座（见上图）并将设备电源插头插入插座。
 - 请检查设备是否允许连接到插座上。并参阅关于待连接设备的使用指南。
 - 通过变压器连接到电源的设备，不允许连接到可调节亮度的插座上。
 - 具有 EGC 功能的设备不允许连接到可调节亮度的插座上，否则它们将会损坏。

I

2. 安装保护罩。

6 调试

通过智能手机/平板电脑上的 OASE App “Easy Control” 进行操作。请按照如下顺序进行调试：

1. 安装 App 应用程序“Easy Control”。(→ 安装 App “OASE Easy Control”)
2. 将 InScenio FM-Master EGC 连接到电源。
3. 建立 WIFI 连接。

智能手机/平板电脑可以按以下两种方式连接 InScenio FM-Master EGC (WIFI)：

- 通过 WIFI 路由器连接智能手机/平板电脑和 InScenio FM-Master EGC。(→ 创建到 WIFI 路由器的连接 (路由器/云模式))
- 智能手机/平板电脑和 InScenio FM-Master EGC 直接相连。(→ 建立直接的 WIFI 连接 (无线热点模式))



提示

InScenio FM-Master EGC 上的 LED 指示灯显示相应的运行状态。

6.1 显示运行状态

□ A

设备上的 LED 显示 InScenio FM-Master EGC 的运行状态。

- 故障或误操作帮助 (→ 故障表)

LED 颜色	LED 状态	说明
-	断开	InScenio FM-Master EGC 已断开
绿色	持续亮起	InScenio FM-Master EGC 准备运行，并处于无线热点模式
	快速闪烁	WPS 已激活，InScenio FM-Master EGC 等待路由器访问数据
	缓慢闪烁 (亮起 2 秒，熄灭 1 秒)	InScenio FM-Master EGC 准备运行，并已连接到路由器
黄色	持续亮起	InScenio FM-Master EGC 开启或处于更新模式
	快速闪烁	将执行固件更新
	缓慢闪烁 (亮起 2 秒，熄灭 1 秒)	InScenio FM-Master EGC 正在搜寻路由器连接
红色	闪烁	故障 补救措施： <ul style="list-style-type: none"> • 断开电源，等待 10 秒，重新连接电源 • InScenio FM-Master EGC 恢复出厂设置 (→ 恢复出厂设置) • 执行固件更新 (→ 更新固件)

6.2 安装 App “OASE Easy Control”

iOS

Android

请按照如下步骤操作：



1. 请打开 Google Play 或 App Store。
 2. 寻找并安装 App 应用程序“OASE Easy Control”。
 - 按照提示进行安装。
 3. 确认关于访问设备内部数据的请求。
 - 一旦允许访问，根据插座的名称可创建一个个性化产品图片。
 - 在安装 (Android) 或执行 App (iOS) 期间将出现请求。
- 成功安装后，显示屏上出现该 App。

6.3 创建到 WIFI 路由器的连接（路由器/云模式）

前提：

- 在路由器和 InScenio FM-Master EGC 之间的 WIFI 的有效距离，在没有干扰源和障碍物时，不会超过 80 米。
- 与以下 WIFI 标准的兼容性：
 - InScenio FM-Master EGC: 802.11b
 - InScenio FM-Master EGC: 802.11n+g+b

6.3.1 建立 WIFI 连接的各种方法

可以通过三种不同的方法建立连接：

- 借助 WPS 通过按下按键连接
- 借助 WPS 通过“Oase FM-Master”应用程序连接(→ 通过 WPS 建立到 WIFI 路由器的连接（路由器/云模式）)
- 通过“Oase FM-Master”应用程序手动连接(→ 手动建立到 WIFI 路由器的连接（路由器/云模式）)

6.3.2 通过 WPS 建立到 WIFI 路由器的连接（路由器/云模式）

步骤如下：

在路由器上：

1. 在路由器上按下 WPS 键，以激活 WPS 功能。
 - 请注意路由器的操作说明。
 - WPS 仅在有限的时间内有效。在有限时间内激活 InScenio FM-Master EGC 上的 WPS 功能。

J

在 InScenio FM-Master EGC 上：

2. 将服务笔插入上方两个插座之间的开口中，直至感觉到阻力为止。已达到服务键。
3. 快速按下服务键（最多 2 秒），以激活 WPS。
 - LED 指示灯亮起绿色并快速闪烁。
 - WPS 保持 2 分钟有效。
 - 当 LED 绿色指示灯缓慢闪烁时（亮起 2 秒，熄灭 1 秒），则连接已建立。

在智能手机/平板电脑上：

4. 与 WIFI 路由器建立连接。
5. 启动 App “OASE Easy Control”
 - 现可通过 App “OASE Easy Control” 操作 InScenio FM-Master EGC。
 - 首次建立到 InScenio FM-Master EGC 的连接时，必须设置设备的密码，以防止对 InScenio FM-Master EGC 未经授权的访问。
 - 记下密码，该密码用于将 InScenio FM-Master EGC 添加到 OASE 云中。(→ 更改设备密码)

6.4 建立直接的 WIFI 连接（无线热点模式）

前提:

- 在路由器和 InScenio FM-Master EGC 之间的 WIFI 的有效距离，在没有干扰源和障碍物时，不会超过 80 米。
- 与以下 WIFI 标准的兼容性：
 - InScenio FM-Master EGC: 802.11b
 - InScenio FM-Master EGC: 802.11n+g+b
- 网络名称 (SSID) ① 和 WIFI 密码 ② 位于 InScenio FM-Master EGC 铭牌附近的贴标上。
- 连接已被加密，并通过密码保护。
 - 建议：首次调试后更改密码，以防止对 InScenio FM-Master EGC 未授权的访问。
- 网络名称 (SSID) 的后六位 “Oase FM-Master <xxxxxx>” 是设备专用并预设好的。
- InScenio FM-Master EGC 的出厂密码为 “oase1234”。



使用的图标可能与智能手机/平板电脑上的图标有偏差。

iOS

Android

请按照如下步骤操作：

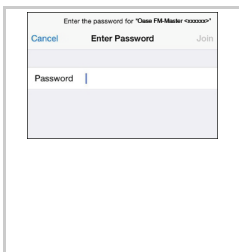

1. 打开设置。
2. 选择并激活 WIFI。
3. 在网络列表中选择 “Oase FM-Master <xxxxxx>”。
4. 输入 WIFI 密码并选择 “连接”。
 - 建立到 InScenio FM-Master EGC 的连接。
 - 成功连接时，网络名称下显示 “已连接” (Android) 或 “✓” (iOS)。
 - 其他 WIFI 连接则被禁用。
5. 开启 OASE App 应用程序 “FM-Master”。
 - App 自动选择操作系统的语言。如果不是 App 支持的语言，将设置为英文。
 - 首次建立到 InScenio FM-Master EGC 的连接时，必须设置设备的密码，以防止对 InScenio FM-Master EGC 未经授权的访问。
 - 记下密码，该密码用于将 InScenio FM-Master EGC 添加到 OASE 云中。(→ 更改设备密码)

7 操作
7.1 “主页”界面





“主页”屏幕

已连接的设备通过“主页”界面进行操作。向右或向左滑动选择已连接的设备。



FMR0035

- 1 
 - 接通/断开插座
 - 点击图标以接通或断开插座。
 - 将照片添加到图标 (→ 调节插座的图标)

- 2 

激活/禁用计时器

 - 点击图标，激活或禁用四个插座的计时器。

- 3 ○ ○ ○ ○ ○ 已添加设备的数量。
 - 在屏幕上向右或向左滑动，以选择设备。

- 4 

“主页”界面

 - 点击图标，选择界面。
 - 在这个界面上操作已连接的设备。

“计时器”界面

 - 点击图标，选择界面。
 - 可 24 小时控制安装了计时器的插座。

“我的设备”界面

 - 点击图标，选择界面。
 - 添加并配置可远程操作的 OASE 设备。

“设置”界面

 - 点击图标，选择界面。
 - 显示设备信息。
 - 与设备直接连接（无线热点）或通过 WIFI 路由器（路由器）连接。
 - 更改网络名称 (SSID) 和密码。
 - 更新固件。

- 5  **WIFI 连接状态**
 - 在线：智能手机/平板电脑已连接 InScenio FM-Master EGC。
 - 离线：智能手机/平板电脑未与 InScenio FM-Master EGC 连接。

- 6 15:51 **InScenio FM-MasterEGC 的系统时间。**
 - 系统时间可更新至操作设备的时间。(→ 更新系统时间)

- 7  **调暗左下方插座上已连接的设备**
 - 触摸并推动滑动控制器的按钮，以调暗已连接的设备。
 - 点击箭头，以逐步调暗已连接的设备。
 - 可调节亮度的 OASE 设备的可用功能。

7.1.1 调节插座的图标



“主页”屏幕

开关插座的图标可用照片单独配置。



FMR0036

1 开关插座的图标

iOS

步骤如下：

1. 触摸图标并按下 2 秒。
 - 打开选项对话框。
2. 从图库中选择照片，用内置照相机拍摄或删除。

Android

步骤如下：

1. 触摸图标并按下 2 秒。
 - 打开选择照相机的对话框。
2. 用内置照相机拍摄要拍的对象。
 - 照片自动添加到图标中。

7.1.2 用手持发射器操作设备



“主页”屏幕

对于带有手持发射器的设备，在界面上虚拟化手持设备。功能和操作舒适性一致。
OASE 设备名在屏幕左上方显示。添加的设备可通过单一名称明确地显示。



FMR0020

- 1 虚拟遥控器
 - 虚拟遥控器与实体遥控器相同。
 - 一台添加的设备可拥有多个虚拟的或实体的遥控器。
 - 多个相同的设备可共用一个虚拟遥控器操作。为此须将虚拟遥控器与各台设备绑定。遥控器的绑定方法详见所添加设备的使用说明。

步骤如下：

1. 点击虚拟遥控器的按键或触摸并按住按键。
 - 红色 LED 信号灯亮起，显示功能执行。
 - 按键的功能详见所添加设备的使用说明。

7.1.3 通过 EGC 操作泵



“主页”屏幕

OASE 设备名在屏幕左上方显示。添加的设备可通过单一名称明确地显示。



FMR0037

- 1 用于操作和显示当前值的磁贴。
- 2 开启或关闭设备。
 - 点击触屏图标“打开”，接通设备。
 - 点击触屏图标“关闭”，关闭设备。
- 3 EGC 连接的状态显示
 - 状态显示灯亮起绿色：
 - EGC 设备和 InScenio FM-Master EGC 的连接激活。
 - 状态显示灯亮起灰色，产品图片变灰色：
 - EGC 设备和 InScenio FM-Master EGC 之间未连接。（→ 故障排除）

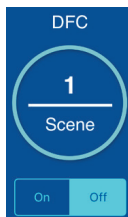
**DFC** Dynamic Function Control (DFC)

只有在泵时可用，泵支持该功能。DFC 功能详见泵的使用说明。

操作方法：

1. 点击“打开”或者“关闭”，打开或关闭 DFC 功能。
 - DFC 功能打开时将显示当前 Scene。
2. 触摸 Scene 编号并按住 2 秒更换 Scene。
 - 打开对话框。
 - 有不同的 Scene 可供选择。
3. 选择所需的 Scene。
4. 点击“OK”，确认设置。
 - Scene 的编号显示在磁贴中。
5. 退出操作，点击“取消”。



Seasonal Flow Control (SFC)

只有在泵时可用，泵支持该功能。SFC 功能详见泵的使用说明。

- 点击“打开”或者“关闭”，打开或关闭 SFC 功能。
 - SFC 功能打开时将显示当前模式。
- 泵在三种模式之间自动切换。因此，泵可以适应各种池塘的生态环境。
 - Min: 冬季时运行，低流量输出。
 - Med: 换季时运行，中等流量输出。
 - Max: 夏季时运行，高流量输出。



设置泵的功率

DFC 或 SFC 功能打开时，无法进行设置。磁贴显示灰色。

操作方法：

- 触摸并滑动滑动调节器的按钮，设定泵的功率。
 - 已设置的功率以 % 显示
 - 0 %: 泵处于空转状态。
 - 100 %: 最大泵功率。

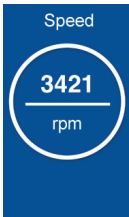

泵的转速

- 以转/分钟显示当前转速。



泵的运行时间

- 以小时显示总运行时间。

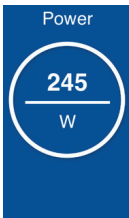

泵的功率消耗

- 以瓦特显示当前功率消耗。

7.1.4 通过 EGC 操作 ProfiClear 设备



“主页”屏幕

OASE 设备名在屏幕左上方显示。添加的设备可通过单一名称明确地显示。

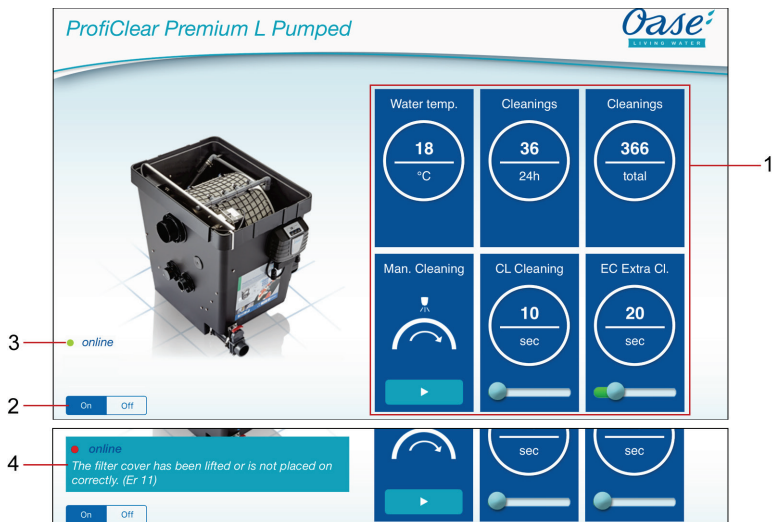

FMR0039

- 1 用于操作和显示当前值的磁贴。
 - 垂直划动磁贴，显示更多磁贴。
- 2 开启或关闭设备。
 - 点击触屏图标“打开”，接通设备。
 - 点击触屏图标“关闭”，关闭设备。
- 3 EGC 连接的状态显示
 - 状态显示灯亮起绿色：
 - EGC 设备和 InScenio FM-Master EGC 的连接激活。
 - 状态显示灯亮起灰色，产品图片变灰色：
 - EGC 设备和 InScenio FM-Master EGC 之间未连接。(→ 故障排除)
- 4 显示系统消息
 - 显示最后出现的系统消息。
 - 点击系统消息并按住 1 秒，显示所有的系统消息并重置。
 - 对话框打开并列出所有出现的系统消息。
 - 故障排除后，系统消息自动删除或在对话框上进行确认。
 - ProfiClear 设备的使用指南上，对可能出现的原因和补救措施进行了详细的介绍。

Water temp.



当前水温以 °C 为单位

- 仅显示。

Cleanings



最后 24 小时内的清洁过程次数

- 将显示自动定时清洁过程的总数
- 该值保存在过滤器的控制系统中。

提示：

过滤系统的自检功能会监控自动清洁功能。在一个 2×24 小时循环中持续进行检测。仅当水温 >12 °C 时才激活检测功能。基于检测结果很可能显示不同的值。

第一个 24 小时循环

- 如果检测到至少一次自动清洁过程，循环完成后重复循环过程。
- 如果没有检测到自动清洁过程，循环结束后开始第二个 24 小时循环。

第二个 24 小时循环

定时清洁被禁用。以此减少清洁过程的次数。

- 如果至少检测到一次自动清洁过程，循环结束后启动第一个 24 小时循环。
- 如果没有检测到自动清洁过程，则在循环结束后触发系统消息 **Er22**。定时清洁重新开始。
 - 此时进行一个自动清洁过程，重新启动第一个 24 小时循环。系统消息 **Er22** 自动重置。

Cleanings

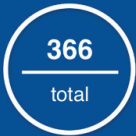

清洁过程总次数

- 显示自动、手动和定时清洁过程的总数。
- 该值保存在过滤器的控制系统中。

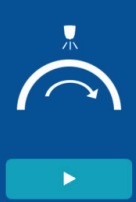

Man. Cleaning



手动清洁

手动触发清洁过程。

请按照如下步骤操作：

1. 点击 ，开始操作。
 - 每个激活的清洁过程（自动、定时或手动）都会停止。
2. 为了取消过程，重新按下 。

CL Cleaning



清洁时间“Cleaning”（L1）

该设置会更改清洁过程的持续时间。如果污垢不能畅通排出，则需要较长的清洁时间。这是非常必要的，例如，如果排水管道由于太长或折叠而堵塞，或落入了非常粘稠的污垢（例如：在产卵期间）。

- 清洁时间的延长增加了耗水量。通常，10 秒的基本设置是足够的（大致相当于滚筒旋转 7/8 圈）。

请按照如下步骤操作：

- 触摸并推动滑动控制器的按钮，以设置时间。
 - 可设置的范围：10 - 30 秒。



延长的清洁时间“Extra Cleaning”(EC)

每 20 秒延长一次清洁时间。清洁通道防止粗糙的污垢沉积在排污渠或管道系统中。由此可以定期冲洗管路系统。

如果污垢导致凝结并沉积，可通过延长清洁时间，用更多的水冲洗管路。

请按照如下步骤操作：

- 触摸并推动滑动控制器的按钮，以设置时间。
 - 可设置的范围：10 - 60 秒。



定时清洁“Interval”(In)

除了自动清洁，还可设置定时清洁。这个功能尤其适合鱼塘。借助这个功能，即是在污垢较轻的情况下，也可确保在饲料溶化之前，排出水循环中沉积的排泄物。

定时清洁不影响水位过低而开启的自动清洁。每次自动清洁以后，重置时间间隔，重新计时。

请按照如下步骤操作：

- 触摸并推动滑动控制器的按钮，以设置时间。
 - 可设置的范围：0；3 - 60 分钟。
 - 0 分钟：该功能已禁用。
 - 初始设置：20 分钟（对大多数应用情况来说是最佳的设置）。



初始设置

控制系统将重置为初始设置。

- 所有的个性化设置值将被覆盖！
- 将对如下的值进行设置：
 - 清洁时间 t_L : 10 秒
 - 延长的清洁时间 t_{EC} : 20 秒
 - 定时清洁的时间间隔 t_n : 20 分钟

7.1.5 通过 EGC 操作 ProfiLux 设备



“主页”屏幕

OASE 设备名在屏幕左上方显示。添加的设备可通过单一名称明确地显示。



FMR0054

- 1 用于操作和显示当前值的磁贴。
 - 垂直划动磁贴，显示更多磁贴。
- 2 开启或关闭设备。
 - 点击触屏图标“打开”，接通设备。
 - 点击触屏图标“关闭”，关闭设备。

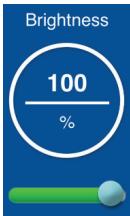

亮度设置
对所有 LED 探照灯的亮度进行设置。无法对单个探照灯进行设置。

- 操作方法：
- 触摸并滑动滑动调节器的按钮，设定亮度。
 - 已设置的亮度以 % 显示。
 - 0 %：LED 探照灯关闭。
 - 100 %：最大亮度。



设置效果
效果功能可以编排灯光，包括很多Scenen。对所有 LED 探照灯的效果进行设置。无法对单个探照灯进行设置。

- 操作方法：
1. 点击“打开”或者“关闭”，打开或关闭效果功能。
 - 效果功能打开时将显示当前 Scene。
 2. 触摸 Scene编号并按住 2 秒更换 Scene。
 - 打开对话框。
 - 有不同的 Scene可供选择。
 3. 选择所需的 Scene。
 4. 点击“OK”，确认设置。
 - Scene的编号显示在磁贴中。
 5. 退出操作，点击“取消”。



设置颜色

对所有 LED 探照灯的颜色进行设置。无法对单个探照灯进行设置。

操作方法：

1. 触摸色圈并按住 2 秒。
 - 打开对话框。
2. 点击色环上所需的颜色或者沿色环划动,选择颜色。
 - 点击白色内环, 选择“白色”。
3. 点击“OK”, 确认设置。
4. 退出操作, 点击“取消”。

Select Color



Cancel | OK



Show

设置效果速度

设置所选效果的进行速度。效果将不断进行重复。

操作方法：

- 触摸并滑动滑动调节器的按钮, 设定速度。
 - 可设置的范围: 1 - 100。



7.2 “计时器”界面

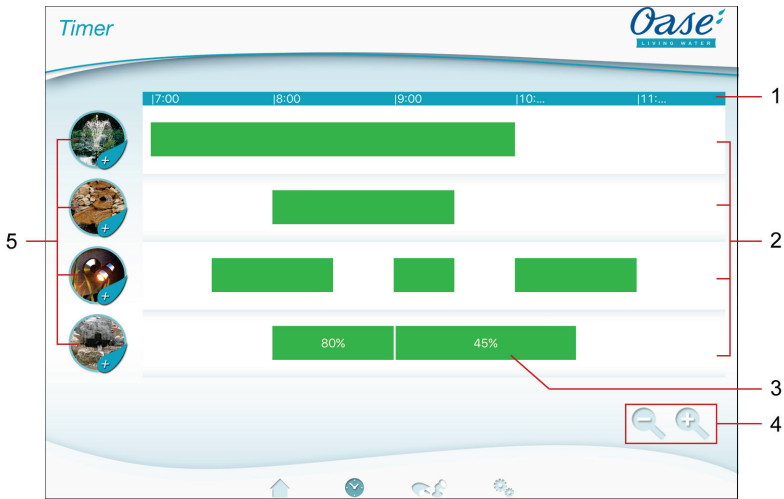

“计时器”屏幕



FMR0023

- 1 24 小时刻度尺 (0 时 - 24 时)
- 2 用于显示设定计时器的时间轴
 - 每个插座均配有一个时间轴。
 - 设定的计时器在时间轴上以绿色横条显示。
 - 在时间轴区域使用触控手势以匹配显示：
向右或向左划动，显示另一时间。
张开手指，延长时间轴。
并拢手指，缩短时间轴。
- 3 设定的计时器
 - 绿色横条显示插座接通的时间段。
 - 接通时间和关闭时间可以在 24 小时刻度尺上进行读取。
 - 此外，对于带调光器的插座还会显示调光器的设置百分值。
- 4 小屏幕的操作辅助功能：
 -  触摸图标
 - 缩短时间轴。
 -  触摸图标
 - 延长时间轴。
- 5 插座触摸图标
 - 轻触触摸图标，设定一个新的计时器。

7.2.1 添加计时器



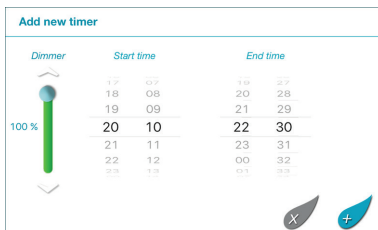

“计时器”屏幕



FMR0024

步骤如下：

1. 点击所需插座的触摸图标或在时间轴空闲区域一直轻触，
 - 则会显示一个新的计时器。
2. 通过对各数字轮上下进行选择，直至完成所需开始时间和结束时间的设置。
3. 此外，对于带调光器的插座另外设置百分值。
4. 点击 ，添加计时器。
 - 计时器会显示在时间轴上。
 若要取消操作，点击 。

7.2.2 更改/删除计时器



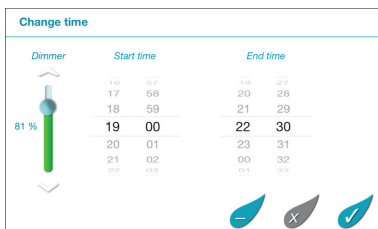

“计时器”屏幕



FMR0025

更改计时器

步骤如下：

1. 一直轻触所需计时器，
 - 则会显示该计时器。
2. 通过对各数字轮上下进行选择，以设置所需开始时间和结束时间。
3. 此外，对于带调光器的插座另外设置所需百分值。
4. 确认设置：
5. 点击 ，确认更改。
 - 计时器会显示在时间轴上。
 若要取消操作，点击 。

删除计时器

步骤如下：

1. 一直轻触所需计时器，
 - 则会显示该计时器。
2. 点击 ，删除设定的计时器。
 - 会显示一个提示框，询问是只删除该计时器还是删除所有设定的插座计时器。
3. 点击所需指令。
 - 该计时器或所有插座计时器被删除。

7.3 “我的设备”界面



“我的设备”屏幕

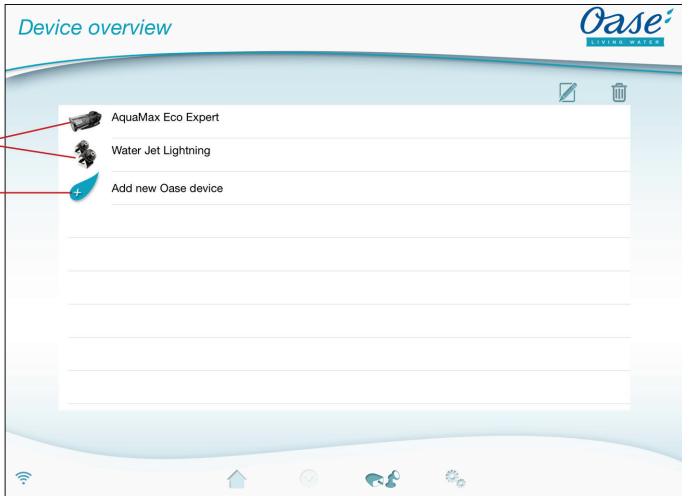

FMR0016

1 已添加的设备

2 添加新设备



添加设备名称

- 选择设备并点击触摸图标。



删除设备

- 选择设备并点击触摸图标。





7.3.1 添加具有 EGC 功能的设备



“我的设备”屏幕

在 InScenio FM-Master EGC 中最多可添加 10 个具有 EGC 功能的设备或带有手持发射器的设备。

步骤如下：

1. 点击 ，以打开可用的 OASE 设备列表。
 - 打开时，InScenio FM-Master EGC 自动搜寻已连接的 EGC 设备。EGC 设备必须正确连接到 EGC 网络中并处于接通状态，这样可使 InScenio FM-Master EGC 找到 EGC 设备。列表中已找到的设备用颜色标记，产品名称下面标有“已找到设备”。
 - 具有 EGC 功能的设备可通过产品图片中的 EGC Logo (Easy Garden Control) 进行识别。
 - 重新寻找已连接的 EGC 设备请点击 。
2. 在列表中选出所需的具有 EGC 功能的设备。
 - 可仅添加那些在 EGC 网络中被 InScenio FM-Master EGC 找到的 EGC 设备。
 - 点击  以获得设备信息。如果点击“OK”确认以下请求，浏览器自动打开带有产品信息的 OASE 网页。
3. 点击  添加设备。
 - 设备已添加到设备列表中。
4. 切换到设备概览，为已添加的设备命名。
5. 在设备概览中选出所需的设备，并点击 。
 - 对话框打开。
6. 填写设备名称并点击“OK”确认。
 - 设备名称已分配完毕。



提示

同类型的多个设备存在时，需要对每个设备重复该操作。

7.3.2 添加带有手持发射器的设备







“我的设备”屏幕

在 InScenio FM-Master EGC 中最多可添加 10 个具有 EGC 功能的设备或带有手持发射器的设备。



iOS

步骤如下：

1. 点击 ，已打开可用的 OASE 设备列表。
 - 打开时，InScenio FM-Master EGC 自动搜寻已连接的 EGC 设备。
 - 可在带有手持发射器图标的产品图片中识别出带有手持发射器的设备。
2. 在列表选出带有手持发射器的设备。
 - 点击  以获得设备信息。如果点击“OK”确认以下请求，浏览器自动打开带有产品信息的 OASE 网页。
3. 点击  添加设备。
 - 显示是否匹配手持发射器的请求。
4. 点击设备上的键进行匹配，然后点击“OK”确认。
 - 设备的使用指南中对匹配键进行了说明。
 - 手持发射器匹配完成。
 - 设备已添加到设备列表中。
5. 切换到设备概览，为添加的设备命名。
6. 在设备概览中选出所需的设备，并点击 。
 - 对话框打开。
7. 输入设备名称并点击“OK”确认。
 - 设备名称已分配完毕。

Android

步骤如下：

1. 点击 ，以打开可用的 OASE 设备列表。
 - 打开时，InScenio FM-Master EGC 自动搜寻已连接的 EGC 设备。
 - 可在带有手持发射器图标的产品图片中识别出带有手持发射器的设备。
2. 在列表选出带有手持发射器的设备。
 - 点击  以获得设备信息。如果点击“OK”确认以下请求，浏览器自动打开带有产品信息的 OASE 网页。
3. 点击  添加设备。
4. 确认请求。
5. 输入设备名称并点击“OK”确认。
 - 显示是否匹配手持发射器的请求。
6. 点击设备上的键进行匹配，然后点击“OK”确认。
 - 手持发射器匹配完成。
 - 设备已添加到设备列表中。
 - 设备名称已分配完毕。



提示

对于虚拟手持式发射机，设备名称还包含键的说明。例如 InScenio FM-Master 3:

- “生态池 - 1：灯光 2：撒渣器 3：瀑布”



提示

“主页”屏幕上的虚拟遥控器也可在添加设备后再绑定。

- 为了绑定，在虚拟遥控器上按下相关按钮确认
- 遥控器的绑定方法详见所添加设备的使用说明。

7.3.3 ProfiClear 高级过滤器 - 升级到 EGC



“我的设备”屏幕

为了能将 ProfiClear Premium 过滤器连接到 InScenio FM-Master EGC，控制装置必须可兼容 EGC 功能。较老式的 ProfiClear Premium 过滤器通过单独订购的升级控制装置（商品编号 47723）来建立兼容性。

可在 ProfiClear Premium 过滤器和 InScenio FM-Master EGC 之间进行连接的前提条件：



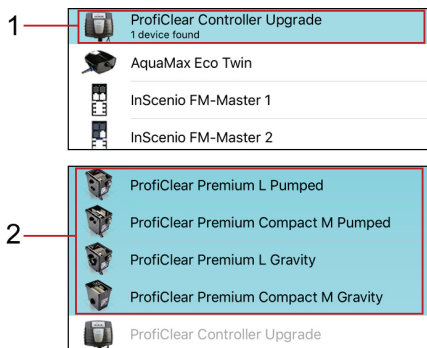



- ProfiClear Premium 过滤器正确连接到带有 EGC 盒的控制装置上。
- 将 ProfiClear 控制装置用 EGC 连接线缆正确地连接到 InScenio FM-Master EGC 上。
- ProfiClear 控制装置已接通（已接通电源）。



FMR0053

- 1 ProfiClear Controller Upgrade
 - 第一步选择 ProfiClear Controller 并添加。
- 2 ProfiClear Premium 派生型
 - 第二步选择相应的 ProfiClear Premium 派生型并添加到设备列表。同时过滤器自动绑定控制器。

步骤如下：

1. 点击 ，以打开可用的 OASE 设备列表。
 - 打开时，InScenio FM-Master EGC 自动搜寻已连接的 EGC 设备。EGC 设备必须正确连接到 EGC 网络中并处于接通状态，这样可使 InScenio FM-Master EGC 找到 EGC 设备。已找到的设备在列表中用颜色标记，设备名称下面已标注“已找到设备”。
 - 重新寻找已连接的 EGC 设备请点击 .
 - 具有 EGC 功能的设备可通过产品图片中的 EGC Logo (Easy Garden Control) 进行识别。
2. 在列表中选出设备“ProfiClear Controller Upgrade”。
 - 只有当 InScenio FM-Master EGC 在 EGC 网络中找到设备时，才能添加设备。
 - 点击  以获得设备信息。如果点击“OK”确认以下请求，浏览器自动打开带有产品信息的 OASE 网页。
3. 点击  添加设备。
 - 消息发出提示，下一步必须为 ProfiClear Controller 分配一个 ProfiClear Premium 过滤器。
4. 在列表中选出已连接到 ProfiClear Controller 的 ProfiClear Premium 型号。
 - 在列表中，这些 ProfiClear Premium 型号用颜色标记。
 - 点击  以获得设备信息。如果点击“OK”确认以下请求，浏览器自动打开带有产品信息的 OASE 网页。
5. 点击  添加设备。
 - ProfiClear Premium 过滤器匹配成功并已添加到设备列表。
6. 切换到设备概览，为添加的设备命名。
7. 在设备概览中选出所需的设备，并点击 。
 - 对话框打开。
8. 输入设备名称并点击“OK”确认。
 - 设备名称已分配完毕。

7.3.4 移除设备



“我的设备”屏幕

派生型 1

步骤如下：

1. 从设备列表中选择要删除的设备。
2. 点击 。
3. 点击“OK”确认以下查询。
 - 设备已删除。

派生型 2

步骤如下：

1. 触摸要删除设备所在行，按住并向左移动。



2. 点击“删除”。
 - 设备已删除。



7.4 “设置”界面



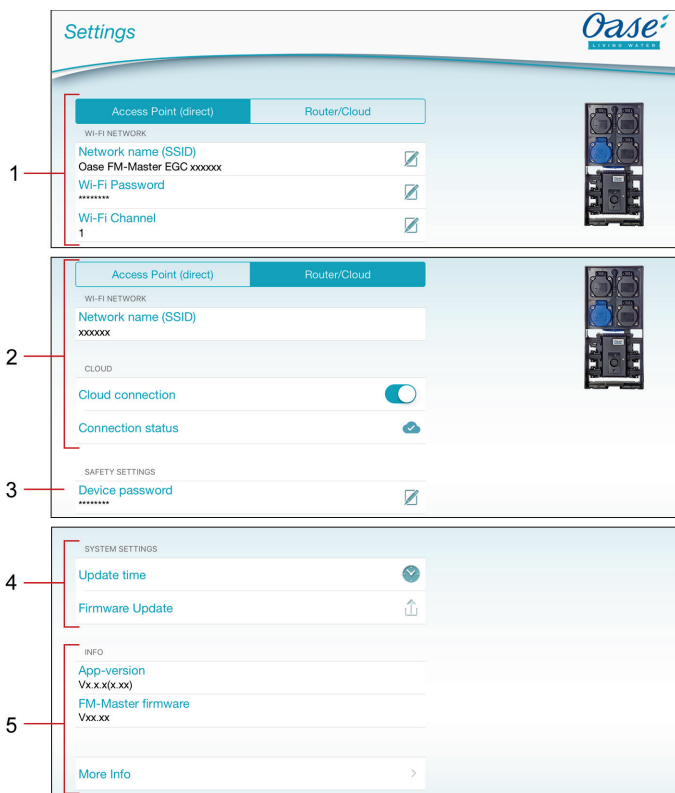



“设置”界面



FMR0021

- 1 点击按钮 **Access Point (direct)** 启动 InScenio FM-Master EGC 的无线热点模式。在这个模式中，智能手机/平板电脑直接通过 WIFI “Oase FM-Master <xxxxxx>” 与 InScenio FM-Master EGC 连接。（→ 建立直接的 WIFI 连接（无线热点模式））
 - 网络名称 (SSID)
 - 该设备在预设的网络名称下提供已直接连接智能手机/平板电脑的无线连接 (WIFI)。
 - 出厂的网络名称位于 InScenio FM-Master EGC 铭牌附近的贴标上。（→ 建立直接的 WIFI 连接（无线热点模式））
 - 通过触摸图标  更改网络名称。后六位字符“xxxxxx”是设备专用并预设好的。（→ 更改网络名称）
 - WIFI 密码
 - 出厂设置的密码“oase1234”位于 InScenio FM-Master EGC 铭牌附近的贴标上。（→ 调试）
 - 通过触摸图标  更改直接 WIFI 连接 (Access Point) 的 WIFI 密码。（→ 更改 WIFI 密码）
 - WIFI 通道
 - 如果预设的通道被另一个无线用户占用，可切换到其他通道。
 - 通过选择其他通道可能会排除 WIFI 连接时的故障。

- 2 通过点击按钮 ，开启路由器/云模式中的 InScenio FM-Master EGC。在这个模式下，InScenio FM-Master EGC 连接到路由器上可用的 WIFI。在这个操作中，智能手机/平板电脑必须连接到同一个 WIFI 上。
 - (→ 通过 WPS 建立到 WIFI 路由器的连接 (路由器/云模式))
 - (→ 手动建立到 WIFI 路由器的连接 (路由器/云模式))
 - 网络名称 (SSID)
 - 显示已连接 InScenio FM-Master EGC 的 WIFI。
 - 云连接 (→ 激活云连接)
 - 通过触摸图标  可将 InScenio FM-Master EGC 与 OASE 云连接或断开。
 - 连接状态 (→ 激活云连接)
 -  InScenio FM-Master EGC 已连接 OASE 云。
 -  InScenio FM-Master EGC 未连接 OASE 云。
- 3 设备密码
 - 通过触摸图标  重新分配一个设备密码。更改时需要输入当前的设备密码。(→ 更改设备密码)
- 4 系统设置
 - 通过触摸图标  将 InScenio FM-MasterEGC 的系统时间更新到操作设备上。(→ 更新系统时间)
 - 通过触摸图标  更新固件。(→ 更新固件)
 - 更新时需要输入当前的设备密码。
- 5 显示设备信息。(→ 更新固件)

7.4.1 通过 WPS 建立到 WIFI 路由器的连接（路由器/云模式）



“设置”界面

前提：

- 智能手机/平板电脑直接（无线热点模式）与 InScenio FM-Master EGC 连接。（→ 建立直接的 WIFI 连接（无线热点模式））
- 与以下 WIFI 标准的兼容性：
 - InScenio FM-Master EGC: 802.11b
 - InScenio FM-Master EGC: 802.11n+g+b

步骤如下：

1. 点击 **Router/Cloud**。
2. 出现请求时选择“WPS”。
 - 激活 WPS。WIFI 路由器上的 WPS 在 2 分钟内有效。必要时参阅路由器说明书。
 - 当 InScenio FM-Master EGC 上的 LED 缓慢闪烁绿色时（亮起 2 秒，熄灭 1 秒），则连接已建立。
3. 智能手机/平板电脑与路由器 WIFI 连接。
 - App 应用程序此时可通过路由器与 InScenio FM-Master EGC 连接。

7.4.2 手动建立到 WIFI 路由器的连接（路由器/云模式）



“设置”界面

前提：

- 智能手机/平板电脑直接（无线热点模式）与 InScenio FM-Master EGC 连接。（→ 建立直接的 WIFI 连接（无线热点模式））
- 与以下 WIFI 标准的兼容性：
 - InScenio FM-Master EGC: 802.11b
 - InScenio FM-Master EGC: 802.11n+g+b

步骤如下：

1. 点击 **Router/Cloud**。
2. 出现请求时选择“手动连接”。
3. 输入路由器的网络名称 (SSID)。
4. 输入路由器密码并点击“OK”确认。
 - 通过一声提示音确定连接已建立。
 - 当 InScenio FM-Master EGC 上的 LED 缓慢闪烁绿色时（亮起 2 秒，熄灭 1 秒），则连接已建立。
5. 智能手机/平板电脑与路由器 WIFI 连接。
 - App 应用程序此时可通过路由器与 InScenio FM-Master EGC 连接。

7.4.3 更改网络名称



“设置”界面

仅在无线热点模式下才能进行更改。(→ 建立直接的 WIFI 连接 (无线热点模式))

步骤如下：

1. 点击“网络名称 (SSID)”旁边的 。
 - 出现设备密码的请求。
2. 输入新的网络名称并点击“更改”确认。
 - InScenio FM-Master EGC 发出确认音表示更改已完成。
 - 到 InScenio FM-Master EGC 的 WIFI 连接将断开并重新开启。
3. 创建新网络名称的 WIFI 连接。

7.4.4 更改 WIFI 密码



“设置”界面

仅在无线热点模式下才能进行更改。(→ 建立直接的 WIFI 连接 (无线热点模式))

步骤如下：

1. 点击“WIFI 密码”旁边的 。
 - 出现设备密码的请求。
2. 输入新的 WIFI 密码，再输入一次以后点击“更改”确认。
 - InScenio FM-Master EGC 发出确认音表示更改已完成。
 - 到 InScenio FM-Master EGC 的 WIFI 连接将断开并重新开启。
3. 创建新密码的 WIFI 连接。

在 Android 智能手机/平板电脑上可能在更改 WIFI 密码后出现验证错误，因为不会自动询问新密码。对策：

- 在智能手机/平板电脑的 WIFI 设置中选择网络名称并输入新 WIFI 密码。
- 在智能手机/平板电脑中删除 WIFI，重新选择并连接 WIFI。

7.4.5 激活云连接



“设置”界面

通过 OASE 的门户网站可在任何地点控制连接到 InScenio FM-Master EGC 上的设备。为此，InScenio FM-Master EGC 必须连接到 OASE 云，并添加到门户网站中。需要设备序列号和设备密码，以便能将 InScenio FM-Master EGC 添加到门户网站中。

前提：

仅在使用 InScenio FM-Master EGC 并且在路由器/云模式中的情况下，才能建立到 OASE 云的连接。

(→ 通过 WPS 建立到 WIFI 路由器的连接 (路由器/云模式))

(→ 手动建立到 WIFI 路由器的连接 (路由器/云模式))



步骤如下：

1. 在云下点击  以激活云连接。
 - 对话框打开并显示设备序列号。记下设备序列号。序列号用于将 InScenio FM-Master EGC 添加到门户网站中。

在计算机或智能手机/平板电脑上

2. 在网络浏览器中输入地址 <https://egcccloud.oase-livingwater.com>，以调出 OASE 的门户网站。
3. 登录门户网站。
 - 登录时需要一次性的注册。
4. 将 InScenio FM-Master EGC 添入门户网站。
 - 需要设备序列号 (激活云连接时显示)。
 - 需要设备密码 (调试时已设置)。设备密码可更改。(→ 更改设备密码)

在 App 应用程序“FM-Master”中

5. 在“云”下的“设置”菜单中测试连接状态。
 -  InScenio FM-Master EGC 已连接 OASE 云。
 -  InScenio FM-Master EGC 未连接 OASE 云。
 - 根据网络连接的情况，建立连接将持续数分钟。

7.4.6 更改设备密码



“设置”界面

设备密码可阻止对 InScenio FM-Master EGC 未经授权的访问。在调试期间设置密码，并可进行更改。

如果忘记了设备密码，必须重置网络设置或恢复到出厂设置。在 InScenio FM-Master EGC 和 App “FM-Master” 之间建立连接时，必须重新设置密码。

- 设备密码用于
 - 将 InScenio FM-Master EGC 添加至门户网站，
 - 可用于更改无线热点模式的 SSID 或 WIFI 密码。
- 设备密码在下列情况下自动删除
 - 激活固件时，
 - 重置网络设置时 (→ 重置网络设置)，
 - 恢复出厂设置时 (→ 恢复出厂设置)。

步骤如下：

1. 点击“设备密码”旁边的 。
 - 将询问旧设备密码。
2. 输入旧设备密码并点击“OK”确认。
3. 输入新设备密码，再输入一次后点击“OK”确认。



提示

在更改设备密码后，将在 OASE 门户网站中自动禁用 InScenio FM-Master EGC。

- 必须在门户网站中删除 InScenio FM-Master EGC，随后重新添加。同时需要设备序列号和新设备密码。

7.4.7 更新系统时间



“设置”界面

步骤如下：

1. 点击“更新时间”旁边的 。
 - 如果 InScenio FM-Master EGC 的系统时间与操作设备的时间不同，则触摸图标为激活状态。
 - 仅在图标激活时更新时间。
2. 点击“OK”确认询问。

7.4.8 更新固件



“设置”界面

更新固件时，InScenio FM-Master EGC 切换到固件更新模式中，并有一个新网络可用。安装更新时，智能手机/平板电脑必须连接到该网络。

顺利更新固件的前提条件：

- 断开其它到 InScenio FM-Master EGC 上的 WIFI 连接。
- WIFI 连接的信号非常强。
- 更新期间不要退出 FM-Master App。
- 智能手机/平板电脑的节能模式已禁用。
- 智能手机/平板电脑的电池充有足够的电量。更新持续最多 2 分钟。
- 不要断开 InScenio FM-Master EGC 的电源。

步骤如下：

1. 点击 „FM-Master Firmware“ 旁边的 。
 - 仅在在有可用的更新时显示触摸图标。
2. 确认用于无故障固件更新的提示。
 - InScenio FM-Master EGC 切换至固件更新模式中，并发出确认音以确认切换。
 - InScenio FM-Master EGC 可供网络 „OASE_UPDATE_xxxxxx“ 或 „OASE_UPDATE_EGC_xxxxxx“ 使用。
 - 将显示切换网络的命令。
3. 将智能手机/平板电脑与网络 „OASE_UPDATE_xxxxxx“ 或 „OASE_UPDATE_EGC_xxxxxx“ 连接。
 - 出现请求时输入 InScenio FM-Master EGC 标准密码（参见设备的铭牌）。
4. 切换到 App 的“设置”界面，并确认命令。
 - 开始更新。
 - 显示更新的进度。
5. 更新完毕后，重新将智能手机/平板电脑与 InScenio FM-Master EGC 的 WIFI 连接。

7.4.9 显示设备信息



“设置”界面

显示信息：

- Easy Control App 的 App 版本
- InScenio FM-Master EGC 的固件版本

点击“更多信息”，以显示如下信息：

- InScenio FM-Master EGC 的序列号
- 局域网 IP 地址
- InScenio FM-Master EGC 的 IP 地址
- 点击 [Produktinformationen / FAQ](#)，以获得 OASE 网页上的更多产品信息和问题解决方案。

7.4.10 重置网络设置

将网络设置重置为出厂状态。设备程序和计时器中保存的记录保持不变。

步骤如下：

J

1. 拔掉插头
2. 将笔尖插入两个上方插口中间的孔中，直至感到受阻为止。即碰到重置键。
3. 按住重置键约 5 秒钟。
 - 以短间隔发出提示音，确认删除网络设置。
 - 如果 InScenio FM-Master EGC 上的 LED 亮起绿色，代表网络设置已重置。
 - 网络名称 (SSID) 和 WIFI 路由器密码已被删除。
 - InScenio FM-Master EGC 的 WIFI 密码已重置为出厂设置。
 - 设备密码已删除。
 - 在无线热点模式中启动 InScenio FM-Master EGC，此时可直接连接智能手机/平板电脑。
4. 插入插头

7.4.11 恢复出厂设置

InScenio FM-Master EGC 恢复到出厂设置。所有设置的数据将丢失。

步骤如下：

J

1. 拔掉插头
2. 将笔尖插入两个上方插口中间的孔中，直至感到受阻为止。即碰到重置键。
3. 按住服务键至少 15 秒。
 - 5 秒钟后发出短间隔的提示音，确认删除网络设置。再过10秒钟后，会发出一个持久的提示音。随后 LED 闪烁并开始恢复出厂设置。
 - 当 LED 亮起绿色，出厂设置已恢复。
 - 网络名称 (SSID) 和 WIFI 路由器密码已删除。
 - InScenio FM-Master EGC 的 WIFI 密码已重置为出厂设置。
 - 设备密码已删除。
 - 设备列表已删除。
 - 在无线热点模式中启动 InScenio FM-Master EGC，此时可直接连接智能手机/平板电脑。
4. 插入插头

8 故障排除

8.1 故障表

故障	原因	补救措施
即使 WIFI 设置已显示网络名称，WIFI 连接也不会建立	智能手机/平板电脑无法更新网络的注册连接数据	iOS: <ul style="list-style-type: none"> 选择网络并点击 ⓘ 点击“忽略网络”，以删除网络 随后重新连接网络 Android: <ul style="list-style-type: none"> 选择网络并点击“删除”，以删除网络。 随后重新连接网络
	在路由器中设置的 WIFI 标准无法与 InScenio FM-Master EGC 兼容	InScenio FM-Master EGC 仅支持 WIFI 标准 802.11b InScenio FM-Master EGC 支持 WIFI 标准 802.11n+g+b <ul style="list-style-type: none"> 必要时正确设置路由器的 WIFI 标准（参见路由器操作说明）
InScenio FM-Master EGC 无法响应命令	禁用智能手机/平板电脑上的 WIFI	激活智能手机/平板电脑上的 WIFI 并建立到 InScenio FM-Master EGC 上的连接
	智能手机/平板电脑与 InScenio FM-Master EGC 之间的干扰源	<ul style="list-style-type: none"> 缩短智能手机/平板电脑与 InScenio FM-Master EGC 之间的距离 选择其他的操作地点 保持 InScenio FM-Master EGC 和智能手机/平板电脑之间没有目视障碍物 当 InScenio FM-Master EGC 与智能手机/平板电脑之间直接连接（无线热点）时，选择其它的 WIFI 通道（→“设置”界面）
	智能手机/平板电脑和 InScenio FM-Master EGC 之间的距离太远	<ul style="list-style-type: none"> 缩短距离，不要超过 80 m 的最大有效距离 使用商业通用的中继器，以扩大有效距离
	InScenio FM-Master EGC 上的 WIFI 天线松动或未连接	连接 WIFI 天线，并对准智能手机/平板电脑或路由器方向
	WIFI 天线未对准 InScenio FM-Master EGC	将 WIFI 天线对准智能手机/平板电脑或路由器方向
	InScenio FM-Master EGC 的电源中断	建立电源连接 <ul style="list-style-type: none"> LED 亮起绿色 如果 WIFI 连接已建立，则 LED 闪烁绿色
	InScenio FM-Master EGC 中的接收器损坏	需要反馈给 OASE 服务部门
	App “FM-Master” 版本过期	在智能手机/平板电脑上安装最新的 App “FM-Master” 版本
智能手机/平板电脑的操作系统版本过期	更新操作系统	
亮度调节钮不起作用	保险丝熔断 <ul style="list-style-type: none"> 一个不可调节亮度的设备已连接到可调节亮度的插座上 超过了允许的最大连接功率 	<ul style="list-style-type: none"> 更换保险丝（→ 的技术数据） 仅将适合的设备连接到可调节连接的插座上 遵守允许的最大连接功率
InScenio FM-Master EGC 设置到错误的时间	InScenio FM-Master EGC 的系统时间与实际时间不符	将系统时间更新至操作设备的时间。（→ 更新系统时间）
已添加带有无线操控装置的 OASE 设备不响应命令	对于 433.92 Mhz 的无线操控装置来说，到 InScenio FM-Master EGC 的距离太远	缩短 InScenio FM-Master EGC 和 OASE 设备之间的距离，不要超过 80 m 的有效距离
添加的 EGC 设备不响应命令	数据线断裂	检查 EGC 接口
EGC 设备与 InScenio FM-Master EGC 之间未连接	EGC 设备未连接电源	建立电源连接
	数据线断裂	检查 EGC 接口
多个设备响应手持发射器的命令	EGC 设备未连接电源	建立电源连接
	InScenio FM-Master EGC 通道中匹配了多个设备	删除不需要的设备 <ul style="list-style-type: none"> 设备使用指南中已对删除设备进行了说明
LED 亮起黄色	InScenio FM-Master EGC 处于固件更新模式中	与 WIFI „OASE_UPDATE_XXXXXX “ 或 „OASE_UPDATE_EGC_XXXXXX “ 连接，并通过 App 开始固件更新

故障	原因	补救措施
LED 缓慢亮起黄色（亮起 2 秒，熄灭 1 秒）	InScenio FM-Master EGC 搜寻到路由器的 WIFI 连接	<ul style="list-style-type: none"> • 缩短距离，不要超过 80 m 的最大有效距离 • 排除削弱 WIFI 信号的干扰源（例如：其它的无线用户；高度差） • 接通 WIFI 路由器 • 激活路由器上的 WIFI 功能 • 如果路由器不存在或损坏，重置 InScenio FM-Master EGC 的网络设置，以便直接在无线热点模式中对其进行控制（→ 重置网络设置） • InScenio FM-Master EGC 连接到另一个路由器（→ 创建到 WIFI 路由器的连接（路由器/云模式））
LED 闪烁红色	网络故障	<ul style="list-style-type: none"> • 断开电源，等待 10 秒并重新连接电源 • 将 InScenio FM-Master EGC 恢复到出厂设置
设备未开启，LED 闪烁红色	未找到固件	手动启动固件更新（→ 启动手动升级固件模式）

8.2 启动手动升级固件模式

步骤如下：

□ J

1. 断开电源。
2. 拔掉插头
3. 将笔尖插入两个上方插口中间的孔中，直至感到受阻为止。即碰到重置键。
4. 按住重置键。
5. 按下复位键，恢复供电。
6. 大约 2 秒后放开复位键。
 - 当 LED 闪烁黄色，则 InScenio FM-Master EGC 已进入固件更新模式。
7. 用智能手机/平板电脑创建到 WIFI OASE_UPDATE_XXXXXX 或. OASE_UPDATE_EGC_XXXXXX 的 WIFI 连接。
8. 通过 App 启动固件更新。（→ 更新固件）
9. 插入插头

9 清洁和保养



警告

电压会导致死亡或重伤。

- 在设备上作业前，请拔出电源插头。

9.1 清洁设备

用柔软、干净且干燥的抹布清洁设备。禁止使用腐蚀性的清洁剂或者化学溶液，因为这样可能会侵蚀外壳或者损害设备功能。

9.2 更换保险丝

调光器由熔断器保护。

前提：

- 连接设备的网络插头被拔出。

步骤如下：

□ K

1. 拔掉插头
2. 用螺丝刀轻轻压住保险开关，向左拨转四分之一圈（插接式接头）
3. 移除带熔断器的保险开关
4. 更换熔断器
类型：→ 技术数据
5. 再次旋进保险开关
6. 插入插头

10 磨损件

- 调光器熔断器

11 备件

使用 OASE 原厂零件可保持设备的安全性和持续的运行可靠性。

备件图纸和备件均可在我们的网站上获取。



www.oase-livingwater.com/spareparts_INT

12 丢弃处理





提示

本设备不得按生活垃圾进行废弃处理。

- 剪断电线使本设备无法再使用，并通过专门的回收系统进行废弃处理。

DE	Anschlussspannung	Gesamtbelastung Leistung	Gesamtbelastung Strom	Belastung dimmbare Steckdose	Feinsicherung Dimmer
EN	Mains voltage	Total output, rating	Total output, current	Load, dimming socket	Fine-wire fuse, dimmer
FR	Tension de raccordement	Charge totale rendement	Charge totale courant	Densité de courant Prise avec variateur	Variateur à fusible pour courant faible
NL	Aansluitspanning	Max. capaciteit	Totale belasting stroom	Belasting dimbaar stopcontact	Fijne zekering dimmer
ES	Tensión de conexión	Carga total potencia	Carga total corriente	Carga atenuable Tomacorriente	Fusible para baja intensidad regulador de la intensidad de la luz
PT	Tensão de conexão	Carga total potência	Carga total corrente	Carga, bucha de controlo por variação	Fusível fino - resistência variável
IT	Tensione di attacco	Carico totale potenza	Carico totale corrente	Carico presa regolabile	Fusibile a filo sottile dimmer
DA	Tiilslutningsspænding	Samlet last, effekt	Samlet last, strøm	Belastning dimbar stikkontakt	Finsikring på dæmper
NO	Nettspenning	Total belastning effekt	Total belastning strøm	Belastning dimbar stikkontakt	Finsikring dimmer
SV	Anslutningsspänning	Total belastning effekt	Total belastning ström	Belastning dimmeranslutning	Finsäkring för dimmer
FI	Verkköjännite	Kokonaiskuormitus, teho	Kokonaiskuormitus, virta	Kuormitus, himmennettävä Pistorasia	Tarkkuusvaroke valonsäädin
HU	Csatlakoztatási feszültség	Teljes terhelés teljesítmény	Teljes terhelés áram	A szabályozható dugaszoló aljzat terhelése	A dimmer kapszoló fi-nombiztosítóka
PL	Napięcie przyłączeniowe	Obciążenie całkowite - moc	Obciążenie całkowite - prąd	Obciążenie gniazdka o regulowanych parametrach	Bezpiecznik o wysokiej czułości regulatora (ściemniacza)
CS	Připojovací napětí	Celkové zatížení - výkon	Celkové zatížení - el.proud	Zatížení stmívatelná zásuvka	Jemná pojistka stmívače
SK	Napájacie napätie	Celkové zaťaženie – výkon	Celkové zaťaženie – prúd	Zaťaženia stmievateľné zásuvka	Jemná poistka pre stmievač
SL	Priključna napetost	Skupna obremenitev moč	Skupna obremenitev tok	Obremenitev zniževalne vtičnice	Precizna varovalka za zatemnilnik
HR	Priključni napon	Ukupno opterećenje snagom	Ukupno strujno opterećenje	Opterećenje na prigušnoj utičnici	Fini osigurač prigušivača
RO	Tensiune de conexiune	Solicitare totală putere	Solicitare totală curent	Sarcină doză reglabilă	Siguranță de precizie graduator
BG	Напрежение в точката на свързване	Пълно натоварване Мощност	Пълно натоварване Ток	Натоварване на регулирането Дюза на щекера	Слаботокров предпазител Димер
UK	Напруга мережі живлення	Загальне навантаження потужності	Загальне навантаження живлення	Навантаження, що затемнюється Розетка	Слабкострумвий запобіжник димера
RU	Напряжение питающей сети	Полная нагрузка, мощность	Полная нагрузка, питание	Нагрузка розетки регулирования	Слаботочный предохранитель димера
CN	输入电压	总负荷功率	总负荷电流	负载可调插座	调光器断路器
	220 ... 240 V AC, 50/60 Hz	max. 3600 W	max. 16 A	40 ... 320 W	5 × 20 mm, T 1.6 H / 250 V

DE	Frequenz WIFI / max. Reichweite	Frequenz Funksteuerung / max. Reichweite	Ausgänge	Abmessungen	Gewicht
EN	WiFi frequency / max. range	Wireless control frequency / max. range	Outlets	Dimensions	Weight
FR	Fréquence WiFi / portée max.	Fréquence radiocommande / portée max.	Sorties	Dimensions	Poids
NL	Frequentie WiFi / max. reikwijdte	Frequentie draadloze besturing / max. reikwijdte	Uitgangen	Afmetingen	Gewicht
ES	Frecuencia WiFi / alcance máximo	Frecuencia radiomando / alcance máximo	Salidas	Dimensiones	Peso
PT	Frequência WiFi / alcance máximo	Frequência telecomando / alcance máximo	Saídas	Dimensões	Peso
IT	Frequenza WiFi / distanza max.	Frequenza radiocomando / distanza max.	Uscite	Dimensioni	Peso
DA	Frekvens WiFi/maks. rækkevidde	Frekvens fjernbetjening/maks. rækkevidde	Udgange	Mål	Vægt
NO	Frekvens WiFi /maks. rekkevidde	Frekvens radiostyring / maks. rekkevidde	Utganger	Mål	Vekt
SV	Frekvens WiFi / max. räckvidd	Frekvens fjärrstyrning / max. räckvidd	Utgångar	Mått	Vikt
FI	WiFi-taajuus / suurin kantama	Radio-ohjauksen taajuus / suurin kantama	Lähdöt	Mitat	Paino
HU	WiFi frekvencia / max. hatótávolság	Rádiós vezérlés frekvencia / max. hatótávolság	Kimenetek	Méreték	Súly
PL	Częstotliwość WiFi / maks. zasięg	Częstotliwość zdalnego sterowania / maks. zasięg	Wyloty	Wymiary	Ciężar
CS	Frekvence WiFi / max. dosah	Frekvence radiového ovládání / max. dosah	Výstupy	Rozměry	Hmotnost
SK	Frekvencia WiFi / max. dosah	Frekvencia rádiového ovládania / max. dosah	Výstupy	Rozmery	Hmotnosť
SL	Frekvenca WiFi / maks. domet	Frekvenca radijskega krmiljenja / maks. domet	Izhodi	Dimenzije	Teža
HR	Frekvencija WiFi-a / maks. doseg	Frekvencija daljinskog upravljanja / maks. doseg	Izlazi	Dimenzije	Težina
RO	Frecvență WiFi / rază max. de acțiune	Frecvență sistem de comandă prin radio / rază max. de acțiune	Ieșiri	Dimensiuni	Greutate
BG	Честота WiFi / макс. обхват	Честота радиоуправление / макс. обхват	Изходи	Размери	Тегло
UK	Частота бездротової ЛОМ / макс. радіус дії	Частота радіокерування / макс. радіус дії	Виходи	Розміри	Вага
RU	Частота WiFi / макс. радиус действия	Частота радиоуправления / макс. радиус действия	Выходы	Размеры	Вес
CN	无线局域网 (WiFi) 频率 / 最大有效距离	无线电控制频率 / 最大有效距离	输出	尺寸	重量
	2,4 GHz / 80 m	433,92 MHz / 80 m	5	215 × 155 × 295 mm	2 kg

	IP X4			
DE	Schutz gegen das Eindringen von Spritzwasser.	Vor direkter Sonneneinstrahlung schützen.	Nicht mit normalem Hausmüll entsorgen!	Lesen Sie die Gebrauchsanleitung
EN	Protection against the ingress of splash water.	Protect from direct sun radiation.	Do not dispose of together with household waste!	Read the operating instructions
FR	Protection contre la pénétration de projection d'eau	Protéger contre les rayons directs du soleil.	Ne pas recycler dans les ordures ménagères !	Lire la notice d'emploi
NL	Beveiliging tegen het binnendringen van spatwater.	Beschermen tegen direct zonlicht.	Niet met het normale huisvuil afvoeren!	Lees de gebruiksaanwijzing
ES	Protección contra la entrada de agua salpicante..	Protéjase contra la radiación directa del sol.	¡No deseché el equipo en la basura doméstica!	Lea las instrucciones de uso
PT	Protecção contra respingos de água.	Proteger contra radiação solar directa.	Não deitar ao lixo doméstico!	Leia as instruções de utilização
IT	Protezione contro la penetrazione di spruzzi d'acqua..	Proteggere contro i raggi solari diretti.	Non smaltire con normali rifiuti domestici!	Leggete le istruzioni d'uso!
DA	Beskyttelse mod indtrængning af vand-sprøjt.	Beskyt mod direkte sollys.	Må ikke bortskaffes med det almindelige husholdningsaffald!	Læs brugsanvisningen
NO	Beskyttelse mot inntrenging av vannsprut.	Beskytt mot direkte sollys.	Ikke kast i alminnelig husholdningsavfall!	Les bruksanvisningen
SV	Skydd mot inträngande stänk-vatten.	Skydda mot direkt solstrålning.	Får inte kastas i hushålls-soporna!	Läs igenom bruksanvisningen
FI	Suoja roiskeveden si-säänpäsemisen estämiseksi	Suojattava suoralta auringonvalolta.	Älä hävitä laitetta tavallisen kotitalousjätteen mukana!	Lue käyttöohje
HU	Permetvív behatólása elleni védelem.	Óvja közvetlen napsugárzástól.	A készüléket nem a normál háztartási szeméttel együtt kell megsemmisíteni!	Olvassa el a használati útmutatót
PL	Zabezpieczenie przed przenikaniem rozpryskującej się wody.	Chronić przed bezpośrednim nasłonecznieniem.	Nie wyrzucać wraz ze śmieciami domowymi!	Przeczytać instrukcję użytkowania!
CS	Ochrana proti pronikání odstříkující vody.	Chránit před přímým slunečním zářením.	Nelikvidovat v normálním komunálním odpadu!	Přečtěte Návod k použití!
SK	Ochrana proti prenikaniu odstrekujúcej vody	Chránit' pred priamym slnečným žiarením.	Nelikvidovať v normálnom komunálnom odpade!	Prečítajte si Návod na použitie
SL	Zaščita pred vdíranjem pršeeče vode	Zaščitite pred neposrednimi sončnimi žarki.	Ne zavrzite skupaj z gospodinj-skimi odpadki!	Preberite navodila za uporabo!
HR	Zaštita od prodíranja prskajuće vode	Zaštítite od izravnog sunčevog zračenja.	Ne bacati u običan kućni otpad!	Pročitajte upute za upotrebu!
RO	Protecție împotriva intrării apei de stropire.	Protejați împotriva razelor directe ale soarelui.	Nu aruncați în gunoierul menajer !	Citiți instrucțiunile de utilizare !
BG	Защита от нахлуване на вода от разпръсквана водна струя	Да се пази от слънчеви лъчи.	Не изхвърляйте заедно с обикновения домакински боклук!	Прочетете упътването
UK	Захист від бризок води.	Пристрій повинен бути захищений від прямого сонячного випромінювання.	Не викидайте з побутовим сміттям!	Читайте інструкцію.
RU	Защита от проникновения водяных брызг	Защищать от прямого воздействия солнечных лучей.	Не утилизировать вместе с домашним мусором!	Прочитайте инструкцию по использованию
CN	C防止溅水渗入。	防止阳光直射。	不要与普通的家庭垃圾一起处理！	请阅读使用说明书。



OASE GmbH · www.oase-livingwater.com

Tecklenburger Straße 161 · 48477 Hörstel · Postfach 20 69 · 48469 Hörstel · Germany



71352/12-18/V3.0