

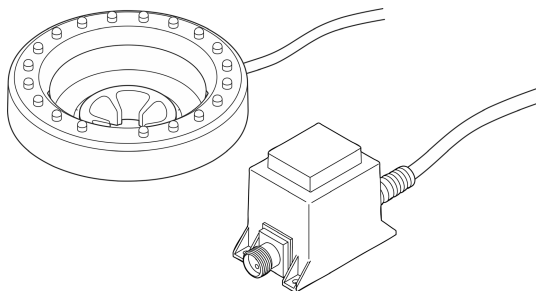

DE	Gebrauchsanleitung
EN	Operating instructions
FR	Notice d'emploi
NL	Gebruiksaanwijzing
ES	Instrucciones de uso
PT	Instruções de uso
IT	Istruzioni d'uso
DA	Brugsanvisning
NO	Bruksanvisning
SV	Bruksanvisning
FI	Käyttöohje
HU	Használati útmutató
PL	Instrukcja użytkowania
CS	Návod k použití
SK	Návod na použitie
SL	Navodila za uporabo
HR	Uputa o upotrebi
RO	Instrucțiuni de folosință
BG	Упътване за употреба
UK	Посібник з експлуатації
RU	Руководство по эксплуатации

# PondoStar LED Ring





A

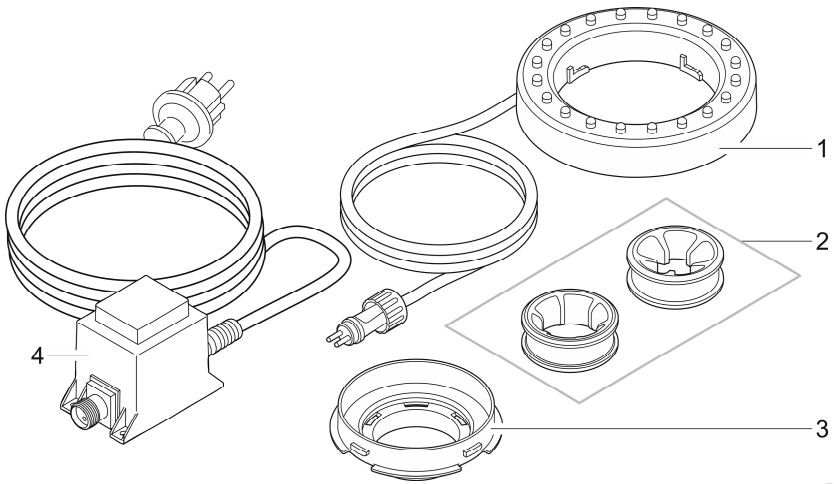

PSR0017

B

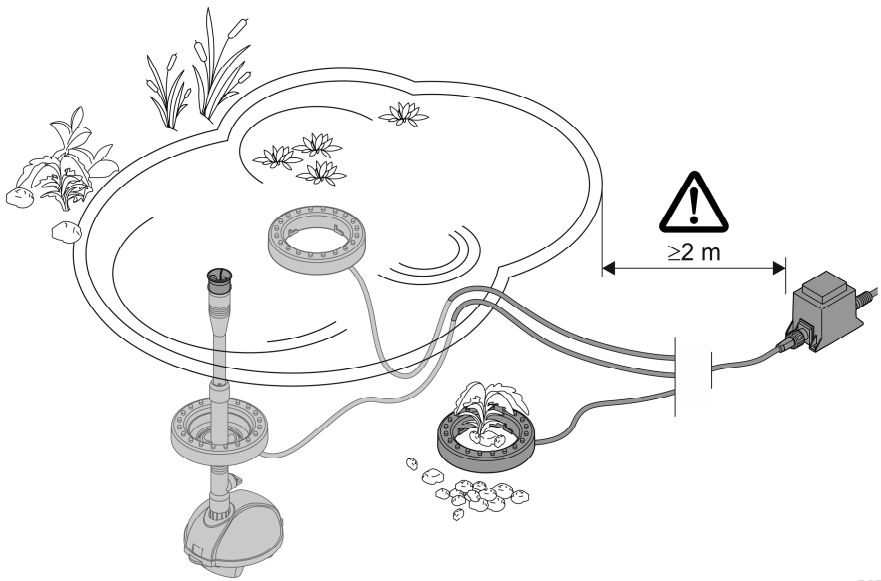

PSR0018



C

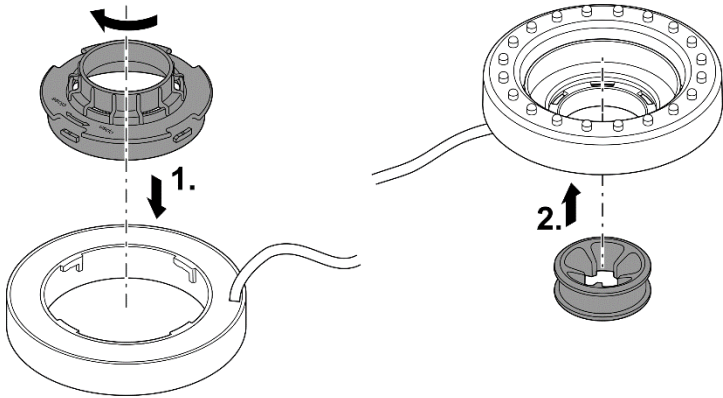

LRG0003

D

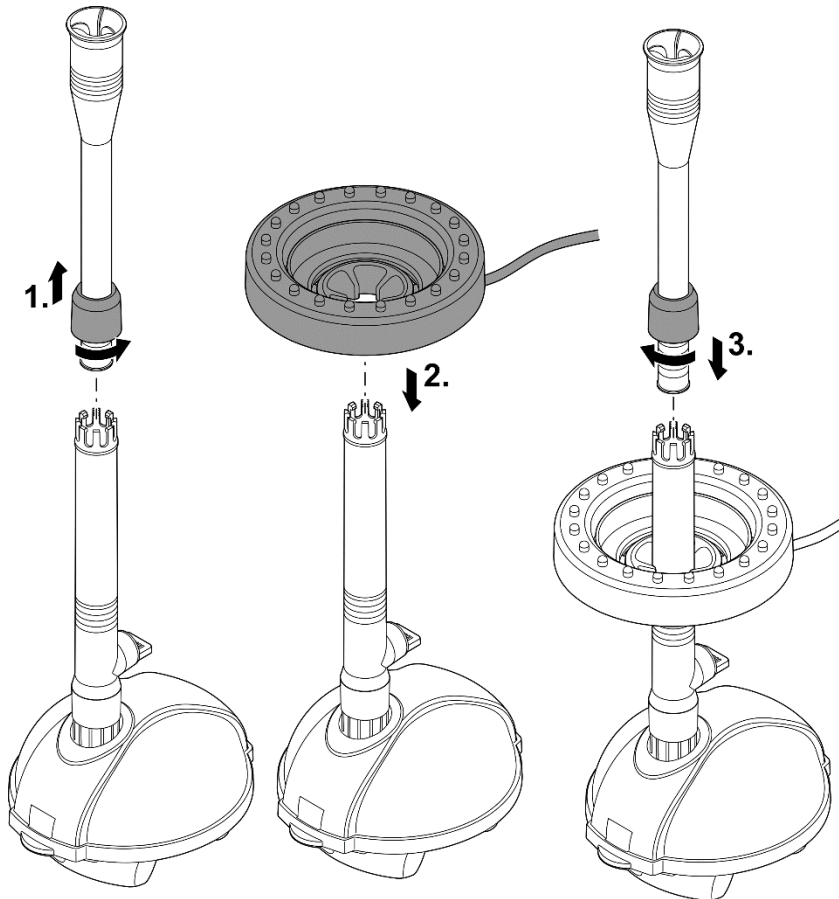

LRG0004



E

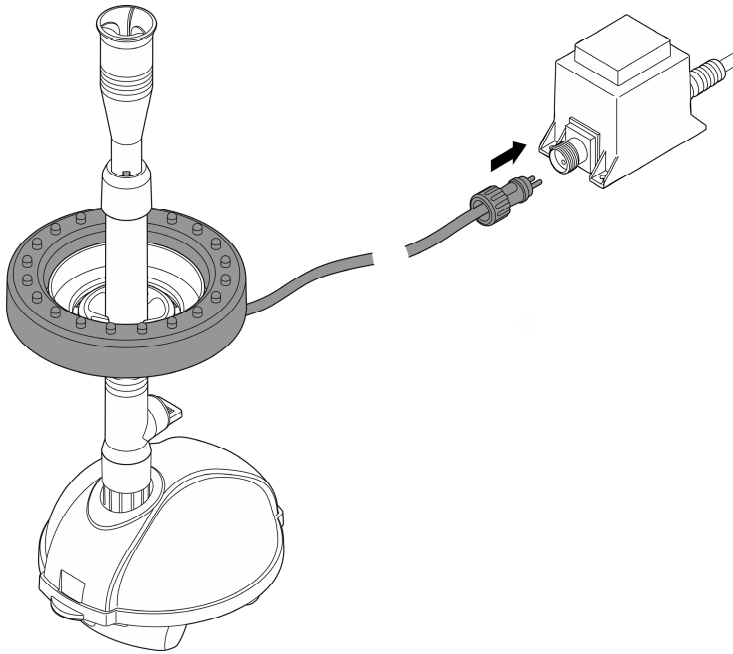

PSR0019

## **WARNUNG**

- Dieses Gerät kann von Kindern ab 8 Jahren und darüber sowie von Personen mit verringerten physischen, sensorischen oder mentalen Fähigkeiten oder Mangel an Erfahrung und Wissen benutzt werden, wenn sie beaufsichtigt oder bezüglich des sicheren Gebrauchs des Gerätes unterwiesen wurden und die daraus resultierenden Gefahren verstehen.
- Kinder dürfen nicht mit dem Gerät spielen.
- Reinigung und Benutzerwartung dürfen nicht von Kindern ohne Beaufsichtigung durchgeführt werden.
- Das Gerät muss über eine Fehlerstrom-Schutzeinrichtung mit einem Bemessungsfehlerstrom von maximal 30 mA abgesichert sein.
- Gerät nur anschließen, wenn die elektrischen Daten von Gerät und Stromversorgung übereinstimmen. Die Gerätedaten befinden sich auf dem Typenschild am Gerät, auf der Verpackung oder in dieser Anleitung.
- Tod oder schwere Verletzungen durch Stromschlag sind möglich! Bevor Sie ins Wasser greifen, alle elektrischen Geräte im Wasser vom Stromnetz trennen.
- Gerät nicht verwenden, wenn elektrische Leitungen oder Gehäuse beschädigt sind.
- Eine beschädigte Anschlussleitung kann nicht ersetzt werden. Gerät entsorgen.

### **Sicherheitshinweise**

#### **Vorschriftsmäßige elektrische Installation**

- Elektrische Installationen müssen den nationalen Errichterbestimmungen entsprechen und dürfen nur von einer Elektrofachkraft vorgenommen werden.
- Eine Person gilt als Elektrofachkraft, wenn sie auf Grund ihrer fachlichen Ausbildung, Kenntnisse und Erfahrungen befähigt und berechtigt ist, die ihr übertragenen Arbeiten zu beurteilen und durchzuführen. Das Arbeiten als Fachkraft umfasst auch das Erkennen möglicher Gefahren und das Beachten einschlägiger regionaler und nationaler Normen, Vorschriften und Bestimmungen.
- Gerät nur anschließen, wenn die elektrischen Daten von Gerät und Stromversorgung übereinstimmen. Die Gerätedaten befinden sich auf dem Typenschild am Gerät, auf der Verpackung oder in dieser Anleitung.
- Bei Fragen und Problemen wenden Sie sich an eine Elektrofachkraft.
- Verlängerungsleitungen und Stromverteiler (z. B. Steckdosenleisten) müssen für die Verwendung im Freien geeignet sein (spritzwassergeschützt).
- Trafo mit einem Sicherheitsabstand von mindestens 2 m zum Wasser aufstellen.
- Steckerverbindungen vor Feuchtigkeit schützen.
- Gerät nur an einer vorschriftsmäßig installierten Steckdose anschließen.

### Sicherer Betrieb

- Leitungen geschützt vor Beschädigungen verlegen und darauf achten, dass niemand darüber fallen kann.
- Gerät nicht an der elektrischen Leitung tragen oder ziehen.
- Niemals technische Änderungen am Gerät vornehmen.
- Gehäuse des Gerätes oder zugehöriger Teile nur öffnen, wenn in dieser Anleitung ausdrücklich dazu aufgefordert wird.
- Nur die Arbeiten am Gerät durchführen, die in dieser Anleitung beschrieben sind. Wenn sich Probleme nicht beheben lassen, eine autorisierte Kundendienststelle oder im Zweifelsfall den Hersteller kontaktieren.
- Nur Original-Ersatzteile und –Zubehör für das Gerät verwenden.
- Gerät nur mit dem im Lieferumfang enthaltenen Trafo betreiben.
- Netzteil bzw. Trafo und Steckverbindungen sind nur regen- und spritzwassergeschützt und nicht wasserdicht. Sie dürfen niemals im Wasser liegen.

### Hinweise zu dieser Gebrauchsanleitung

Mit dem Kauf des Produkts **PondoStar LED Ring** haben Sie eine gute Wahl getroffen.

Lesen Sie vor der ersten Benutzung des Gerätes die Anleitung sorgfältig und machen Sie sich mit dem Gerät vertraut.

Alle Arbeiten an und mit diesem Gerät dürfen nur gemäß der vorliegenden Anleitung durchgeführt werden.

Beachten Sie unbedingt die Sicherheitshinweise für den richtigen und sicheren Gebrauch.

Bewahren Sie diese Anleitung sorgfältig auf. Bei Besitzerwechsel geben Sie bitte die Anleitung weiter.

### Warnhinweise in dieser Anleitung

Die Warnhinweise in dieser Anleitung sind durch Signalworte klassifiziert, die das Ausmaß der Gefährdung anzeigen.



#### HINWEIS

Kennzeichnet eine möglicherweise gefährliche Situation, die Sach- oder Umweltschäden zur Folge haben kann, wenn Sie nicht vermieden wird.

### Verweise in dieser Anleitung

A Verweis auf eine Abbildung, z. B. Abbildung A.

→ Verweis auf ein anderes Kapitel.

### Produktbeschreibung

PondoStar LED Ring ist eine dekorative Beleuchtung für den Gartenbereich.

- Geeignet für die Montage an einer Düsenverlängerung (zum Beispiel PondoVario 750/1000/1500/2500/3500).
- Vielseitige Möglichkeiten der Aufstellung im Garten oder im Gartenteich.

### Lieferumfang

<input type="checkbox"/> A	PondoStar LED Ring	Anzahl
1	Leuchtring	1
2	Adapter zur Montage an einer 19 mm bzw. 25 mm Düsenverlängerung	2
3	Verbinder zur Montage an einer Düsenverlängerung	1
4	Trafo zur Stromversorgung des Leuchtrings	1

### Bestimmungsgemäße Verwendung

Das in dieser Anleitung beschriebene Produkt ausschließlich wie folgt verwenden:

- Für den Einsatz über und unter Wasser.
- Betrieb unter Einhaltung der technischen Daten. (→ Technische Daten)

### Aufstellen und Anschließen

B

- Vielseitige Aufstellung, z. B. im Garten, Gartenteich oder Zierbrunnen. Verbinder und Adapter werden nicht benötigt.
  - Geeignet zur Montage am Düsenrohr einer Wasserpumpe. (→ Montage an Düsenverlängerung)
- Trafo mindestens 2 m vom Teichrand entfernt aufstellen.
- Gerät so positionieren, dass es für niemanden eine Gefahr darstellt.

### Montage an Düsenverlängerung

Zur Befestigung an einer Düsenverlängerung wird der Verbinder und ein Adapter benötigt. Welcher Adapter benötigt wird, ist abhängig vom Durchmesser der Düsenverlängerung.

So gehen Sie vor:

B, C

1. Verbinder auf der Rückseite des Leuchtrings einsetzen und durch eine kurze Drehung verriegeln.
  - Durch eine kurze Drehung in Richtung "close" bis zum Anschlag wird der Verbinder verriegelt.
  - Durch eine kurze Drehung in Richtung "open" wird der Verbinder entriegelt und kann entnommen werden.
2. Adapter in den Verbinder drücken.
  - Entsprechend dem Durchmesser der Düsenverlängerung den passenden Adapter verwenden.

### Gerät anschließen

D

- Anschlussleitung der Leuchte mit der Buchse am Trafo verbinden und Überwurfmutter handfest anziehen.

### Inbetriebnahme



#### HINWEIS

Gerät wird zerstört, wenn es mit einem Dimmer betrieben wird. Es enthält empfindliche elektrische Bauteile.

- Gerät nicht an eine dimmbare Stromversorgung anschließen.
- **Einschalten:** Netzstecker in die Steckdose stecken.
  - Das Gerät schaltet sich sofort ein.
- **Ausschalten:** Netzstecker ziehen.

### Störungsbeseitigung

Störung	Ursache	Abhilfe
LEDs leuchten nicht	Stromzuführung unterbrochen	Stromzuführung kontrollieren
	Leuchtmittel defekt	Leuchtmittel kann nicht ausgetauscht werden, Gerät entsorgen
Leuchtkraft lässt nach	LEDs verschmutzt	Reinigen

### Reinigung und Wartung

Reinigen Sie das Gerät bei Bedarf mit klarem Wasser und mit einer weichen Bürste.

- Steckerverbindungen vor Feuchtigkeit schützen.

### Lagern/Überwintern

Das Gerät ist nicht frostsicher und muss bei zu erwartendem Frost deinstalliert und eingelagert werden.

So lagern Sie das Gerät richtig:

- Gerät gründlich reinigen, auf Beschädigungen prüfen, beschädigte Teile ersetzen.
- Offene Steckverbindungen vor Feuchtigkeit und Verschmutzung schützen.

## Entsorgung



### HINWEIS

Dieses Gerät darf nicht als Hausmüll entsorgt werden.

- Gerät durch Abschneiden der Kabel unbrauchbar machen und über das dafür vorgesehene Rücknahmesystem entsorgen.

## Technische Daten

Bereich		PondoStar LED Ring	
Trafo	Anschlussspannung	V AC / Hz	230 / 50
	Ausgangsspannung	V AC	12
	Max. Ausgangsleistung	VA	10,5
	Schutzart		IP 44
	Länge Netzleitung	m	2
Leuchte	Max. Eintauchtiefe	m	1
	Betrieb bei Wassertemperatur	°C	+4 ... +35
	Länge Anschlussleitung	m	8
	Abmessungen (∅ × H)	mm	125 × 125
Leistungsaufnahme		W	3
Gewicht		kg	0,75

## Symbole auf dem Gerät

<b>IP 68</b>	Vollständiger Schutz gegen Berührung, staubdicht, Schutz gegen dauerndes Untertauchen bis 1 m Tiefe
<b>IP 44</b>	Staubgeschützt. Geschützt gegen Spritzwasser
	Schutzklasse III Gerät arbeitet mit Sicherheitskleinspannung oder Schutzkleinspannung
	Sicherheitstransformator
<b>LED Klasse 1</b>	Nicht direkt in die Strahlenquelle blicken Vor direkter Sonneneinstrahlung schützen
	Nicht mit normalem Hausmüll entsorgen
	Gebrauchsanleitung lesen und beachten

## Garantiebedingungen

PfG gewährt 2 Jahre Garantie ab Verkaufsdatum auf nachweisbare Material- und Fabrikationsfehler. Verschleißteile, wie z.B. Leuchtmittel etc. sind nicht Bestandteile der Garantie. Voraussetzung für die Garantieleistung ist die Vorlage des Kaufbeleges. Der Garantieanspruch erlischt bei unsachgemäßer Handhabung, elektrischer oder mechanischer Beschädigung durch missbräuchliche Anwendung sowie bei unsachgemäßer Reparatur durch nicht autorisierte Werkstätten. Reparaturen dürfen nur von PfG oder von PfG autorisierten Werkstätten durchgeführt werden. Bei der Anmeldung von Garantieansprüchen senden Sie das beanstandete Gerät oder das defekte Teil mit Fehlerbeschreibung und Kaufbeleg frei Haus an PfG. PfG behält sich vor Montagekosten in Rechnung zu stellen. Für Transportschäden haftet PfG nicht. Diese müssen umgehend gegen den Transporteur geltend gemacht werden. Weitergehende Ansprüche, gleich welcher Art, insbesondere für Folgeschäden, sind ausgeschlossen. Diese Garantie berührt nicht die Ansprüche des Endkunden gegen den Händler.



## **WARNING**

- This unit can be used by children aged 8 and above and by persons with reduced physical, sensory or mental capabilities or lack of experience and knowledge if they are supervised or have been instructed on how to use the unit in a safe way and they understand the hazards involved.
- Do not allow children to play with the unit.
- Only allow children to carry out cleaning and user maintenance under supervision.
- Ensure that the unit is fused for a rated fault current of max. 30 mA by means of a fault current protection device.
- Only connect the unit if the electrical data of the unit and the power supply correspond. The unit data is to be found on the unit type plate, on the packaging or in this manual.
- Possible death or severe injury from electrocution! Before reaching into the water, disconnect all electrical units in the water from the mains.
- Do not use the unit if electrical cables or housings are damaged.
- A damaged connection cable cannot be replaced. Dispose of the unit.

### **Safety information**

#### **Correct electrical installation**

- Electrical installations must meet the national regulations and may only be carried out by a qualified electrician.
- A person is regarded as a qualified electrician if, due to his/her vocational education, knowledge and experience, he or she is capable of and authorised to judge and carry out the work commissioned to him/her. This also includes the recognition of possible hazards and the adherence to the pertinent regional and national standards, rules and regulations.
- Switch off all units in the aquarium or disconnect the power plugs of all units before reaching into the water.
- For your own safety, please consult a qualified electrician.
- Extension cables and power distributors (e.g. outlet strips) must be suitable for outdoor use (splash-proof).
- Install the transformer at a minimum safety distance of 2 m from the water.
- Protect the plug connection from moisture.
- Only connect the unit to a correctly fitted socket.

**Safe operation**

- Route cables such that they are protected from damage and do not present a tripping hazard.
- Never carry or pull the unit by the electrical cable.
- Never carry out technical changes to the unit.
- Only open the unit housing or its attendant components if this is explicitly specified in the operating instructions.
- Only carry out work on the unit that is described in this manual. If problems cannot be overcome, please contact an authorised customer service point or, if in doubt, the manufacturer.
- Only use original spare parts and accessories for the unit.
- Only operate the unit with the supplied transformer.
- The power pack or transformer and plug connections are only protected from rain and splash water, they are not waterproof. Ensure that they are never placed in water.

**Information about these operating instructions**

You made a good choice with the purchase of this product **PondoStar LED Ring**.

Prior to commissioning the unit, please read the instructions of use carefully and fully familiarise yourself with the unit. Ensure that all work on and with this unit is only carried out in accordance with these instructions.

Adhere to the safety information for the correct and safe use of the unit.

Keep these instructions in a safe place! Please also hand over the instructions when passing the unit on to a new owner.

**Warnings used in these instructions**

The warning information is categorised by signal words, which indicate the extent of the hazard.



**NOTE**

Indicates a possibly dangerous situation, which could lead to damage to property or the environment, if not avoided.

**Cross-references used in these instructions**

A reference to a figure, e.g. figure A.

→ Reference to another section.

**Product Description**

PondoStar LED Ring is a decorative lighting system for garden areas.

- Suitable for installation on a nozzle extension (for instance PondoVario 750/1000/1500/2500/3500).
- Diverse installation options in gardens or garden ponds.

**Scope of delivery**

<input type="checkbox"/> A	PondoStar LED Ring	Quantity
1	Light ring	1
2	Adapter for installation on a 19 mm or 25 mm nozzle extension	2
3	Connector for installation on a nozzle extension	1
4	Transformer for power supply of the light ring	1

**Intended use**

Only use the product described in this manual as follows:

- For use above and under water.
- Operate in accordance with instructions. (→ Technical data)

## Installation and connection

B

- Diverse installation options, e.g. in gardens, garden ponds or decorative fountains. Connectors and adapters are not required.
  - Suitable for installation on the nozzle pipe of a fountain pump. (→ Installation on nozzle extension)
- Install the transformer at least 2 m from the edge of the pond.
- Position the unit in such a way that it does not present a hazard to anyone.

### Installation on nozzle extension

The connector and an adapter are required for fastening the unit on a nozzle extension. The diameter of the nozzle extension determines which adapter is required.

How to proceed:

B, C

1. Insert the connector on the rear of the light ring and lock it by briefly twisting it.
  - Briefly twist the connector in the "close" direction until it reaches the stop to lock it.
  - Briefly twist the connector in the "open" direction to unlock it, so that it can be removed.
2. Push the adapter into the connector.
  - Use a suitable adapter based on the diameter of the nozzle extension.

### Connect the unit

D

- Connect the connection cable of the light to the socket on the transformer and hand-tighten the union nut.

## Commissioning/start-up



### NOTE

The unit will be destroyed if it is operated with a dimmer. It contains sensitive electrical components.

- Do not connect the unit to a dimmable power supply.
- **Switching on:** Insert the power plug into the socket.
  - The unit switches on immediately.
- **Switching off:** Disconnect the power plug.

## Remedy of faults

Malfunction	Cause	Remedy
LEDs are not lit	Power supply interrupted Bulb defective	Check power supply Bulb cannot be replaced, dispose of unit
Illuminating power decreasing	LEDs soiled	Clean

## Maintenance and cleaning

If necessary, clean the unit with clear water using a soft brush.

- Protect the plug connection from moisture.

## Storage/overwintering

The unit is not frost-proof and has to be removed and put into storage if minus temperatures are expected.

How to correctly store the unit:

- Thoroughly clean the unit, check it for damage and replace any damaged parts.
- Protect open plug connections from moisture and dirt.

## Disposal



### NOTE

Do not dispose of this unit with domestic waste.

- Render the unit unusable beforehand by cutting the cables and dispose of the unit via the return system provided for this purpose.

## Technical data

Area		PondoStar LED ring	
Transformer	Mains voltage	V AC / Hz	230 / 50
	Output voltage	V AC	12
	Max. power output	VA	10.5
	Protection type		IP 44
	Length of power cable	m	2
Lamp	Max. immersion depth	m	1
	Operation at water temperature	°C	+4 ... +35
	Length of the connection cable	m	8
	Dimensions (∅ × H)	mm	125 × 125
Power consumption		W	3
Weight		kg	0.75

## Symbols on the unit

<b>IP 68</b>	Complete protection against contact, dust-tight, protected from continuous immersion in water to a depth of 1 m.
<b>IP 44</b>	Dust protected. Splash water protected
	Protection class III Device operates with safety low voltage or extra-low voltage
	Safety transformer
<b>LED class 1</b>	Do not look directly into the beam source
	Protect from direct sunlight.
	Do not dispose of with household waste.
	Read and adhere to the instructions for use.

## Guarantee conditions

PfG grants a 2 year guarantee from the date of sale on proven material and manufacturing faults. Wear parts such as bulbs etc. are exempted from the guarantee. Prerequisite for our guarantee is the presentation of the purchase receipt. Our guarantee will become null and void if the unit is misused, electrically or mechanically damaged by inappropriate use and improper repair by non-authorized workshops. Repairs are reserved for workshops authorised by PfG or by PfG itself. In the case of warranty claims, please return the defective unit or part freight paid to PfG together with a description of the fault and the purchase receipt. PfG reserves the right to invoice repair costs. PfG is not liable for transport damage. Any damage must be claimed against the carrier. Further claims of whatever type, especially consequential damage, are excluded. This guarantee does not affect the final customer's claims against the dealer.

Traduction de la notice d'emploi originale

## **AVERTISSEMENT**

- Dans le cas où cet appareil serait utilisé par des mineurs de moins de 8 ans ainsi que par des personnes souffrant d'un handicap mental ou plus généralement par des personnes manquant d'expérience, un adulte averti devra être présent, qui renseignera le mineur ou la personne fragilisée concernée sur le bon emploi de ce matériel.
- Les enfants ne doivent pas jouer avec cet appareil.
- Ne pas laisser un enfant sans surveillance pour le nettoyage ou l'entretien.
- Veiller à ce que l'appareil soit absolument protégé par fusible par le biais d'une protection différentielle avec un courant assigné de 30 mA maximum.
- Ne brancher l'appareil que lorsque les caractéristiques électriques de l'appareil et de l'alimentation électrique correspondent. Les caractéristiques de l'appareil sont indiquées sur la plaque signalétique de l'appareil, sur l'emballage ou dans cette notice d'emploi.
- Il existe un risque d'électrocution pouvant entraîner la mort ou des blessures graves ! Avant tout contact avec l'eau, couper l'alimentation de tous les appareils électriques se trouvant dans l'eau.
- Ne pas utiliser l'appareil lorsque les câbles électriques ou les boîtiers sont endommagés.
- Un câble de raccordement endommagé ne peut pas être remplacé. Mettre l'appareil au rebut.

### **Consignes de sécurité**

#### **Installation électrique correspondant aux prescriptions**

- Les installations électriques doivent répondre aux règlements d'installation nationaux et leur exécution est exclusivement réservée à un technicien électricien.
- Une personne est considérée comme technicien électricien lorsqu'elle est capable et habilitée à apprécier et réaliser les travaux qui lui sont confiés en raison de sa formation technique, de ses connaissances et de son expérience. Travailler en tant que technicien consiste également à identifier d'éventuels dangers et à respecter les normes régionales et nationales, les règlements et les dispositions en vigueur qui se rapportent aux tâches à exécuter.
- Ne brancher l'appareil que lorsque les caractéristiques électriques de l'appareil et de l'alimentation électrique correspondent. Les caractéristiques de l'appareil sont indiquées sur la plaque signalétique de l'appareil, sur l'emballage ou dans cette notice d'emploi.
- En cas de questions et de problèmes, prière de vous adresser à un technicien électricien.
- Les câbles de rallonge et le distributeur de courant (p. ex. blocs multiprises) doivent être conçus pour une utilisation en extérieur (protégé contre les projections d'eau).
- Placer le transformateur à une distance de sécurité d'au moins 2 m de l'eau.
- Protéger les raccordements à fiche contre l'humidité.
- Raccorder l'appareil uniquement à une prise installée de manière réglementaire.

### Exploitation sécurisée

- Poser les câbles de manière à ce qu'ils soient protégés contre d'éventuels endommagements et veiller à ce que personne ne puisse trébucher.
- Ne pas porter ou tirer l'appareil par les câbles électriques.
- Ne jamais procéder à des modifications techniques sur l'appareil.
- N'ouvrir le boîtier de l'appareil ou des éléments s'y rapportant que si cela est expressément sollicité dans la notice d'emploi.
- Exécuter des travaux sur l'appareil uniquement si ces derniers sont décrits dans la notice d'emploi. S'il est impossible de remédier aux problèmes, contacter le SAV agréé ou en cas de doute le constructeur.
- N'utiliser que des pièces de rechange et des accessoires d'origine pour l'appareil.
- Utiliser l'appareil uniquement avec le transformateur fourni.
- Le bloc d'alimentation ou le transformateur et les connecteurs ne sont protégés que contre la pluie et les projections d'eau et ne sont pas étanches. Ils ne doivent jamais être installés dans l'eau.

### Remarques relatives à cette notice d'emploi

Avec l'acquisition du produit, **PondoStar LED Ring** vous avez fait le bon choix.

Avant la première utilisation de l'appareil, lire attentivement cette notice d'emploi et se familiariser avec l'appareil. Tous les travaux effectués avec et sur cet appareil devront être exécutés conformément aux directives ci-jointes.

Respecter impérativement les consignes de sécurité relatives à une utilisation correcte et en toute sécurité.

Conserver soigneusement cette notice d'emploi. Lors d'un changement de propriétaire, prière de transmettre également cette notice d'emploi.

### Avertissements dans cette notice d'emploi

Dans cette notice, les avertissements sont classés par mots de signalisation qui indiquent l'ampleur du risque.



#### REMARQUE

Désigne une situation dangereuse possible pouvant entraîner des dégâts matériels ou sur l'environnement si elle n'est pas évitée.

### Références dans cette notice d'emploi

A Renvoi à l'illustration, p. ex. Figure A.

→ Renvoi à un autre chapitre.

### Description du produit

PondoStar LED Ring est un éclairage décoratif pour jardin.

- Convient pour le montage sur une allonge d'ajutage (par ex. PondoVario 750/1000/1500/2500/3500).
- Possibilités d'installation polyvalentes dans le jardin ou dans l'étang de jardin.

### Pièces faisant partie de la livraison

<input type="checkbox"/> A	PondoStar LED Ring	Nombre
1	Anneau lumineux	1
2	Adaptateur pour montage sur une allonge d'ajutage de 19 mm ou 25 mm	2
3	Connecteur pour montage sur une allonge d'ajutage	1
4	Transformateur pour l'alimentation électrique de l'anneau lumineux	1

### Utilisation conforme à la finalité

N'utilisez le produit décrit dans ce manuel que de la manière suivante :

- Pour une utilisation au dessus de l'eau et sous l'eau.
- Exploitation dans le respect des données techniques. (→ Caractéristiques techniques)

## Mise en place et raccordement

B

- Installation polyvalente, par ex. jardin, étang de jardin ou fontaine ornementale. Connecteur et adaptateur ne sont pas nécessaires.
  - Convient pour le montage sur le tuyau d'ajutage d'une pompe de jeu d'eau. (→ Montage sur allonge d'ajutage)
- Placer le transformateur à au moins 2 m du bord de l'étang.
- Positionner l'appareil de telle sorte qu'il ne représente un danger pour personne.

## Montage sur allonge d'ajutage

Le connecteur et l'adaptateur sont nécessaires pour la fixation sur une rallonge d'ajutage. L'adaptateur nécessaire dépend du diamètre de l'allonge d'ajutage.

Voici comment procéder :

B, C

1. Insérer le connecteur à l'arrière de l'anneau lumineux et le verrouiller en le tournant brièvement.
  - Le connecteur est verrouillé par une brève rotation dans la direction "close" jusqu'à la butée.
  - Le connecteur est déverrouillé par une brève rotation dans la direction "open" et il peut être retiré.
2. Pousser l'adaptateur dans le connecteur.
  - Utiliser l'adaptateur approprié en fonction du diamètre de l'allonge d'ajutage.

## Raccordement de l'appareil

D

- Raccorder le câble de raccordement de la lampe à la prise du transformateur et serrer à la main l'écrou-raccord.

## Mise en service



### REMARQUE

L'appareil est détérioré lorsqu'il est utilisé avec un variateur. Il contient des composants électriques fragiles.

- Ne pas raccorder l'appareil à une alimentation en courant avec variateur.
- **Mise en circuit** : Brancher la fiche secteur dans la prise.
  - L'appareil se met immédiatement en marche.
- **Mise hors circuit** : Retirer la prise secteur.

## Dépannage

Défaut	Cause	Remède
Les LED ne s'allument pas	Alimentation électrique interrompue Ampoule défectueuse	Contrôler l'alimentation électrique L'ampoule en peut pas être remplacée, mettre l'appareil au rebut.
L'intensité lumineuse diminue	LEDs encrassées	Nettoyer

## Nettoyage et entretien

Nettoyez l'appareil au besoin à l'eau claire et en utilisant une brosse douce.

- Protéger les raccordements à fiche contre l'humidité.

## Stockage / entreposage pour l'hiver

L'appareil n'est pas résistant au gel et doit absolument être désinstallé et entreposé lorsque du gel est prévu.

Ci-après, la méthode optimale pour entreposer l'appareil :

- Nettoyer méticuleusement l'appareil, l'inspecter pour déceler toute présence éventuelle de dommages, absolument remplacer toute pièce endommagée.
- Protéger les fiches ouvertes contre l'humidité et les salissures.

## Recyclage



### REMARQUE







Il est interdit de mettre cet appareil au rebut en l'évacuant vers la gestion des ordures ménagères.

- Rendre l'appareil inutilisable en coupant le câble et le mettre au rebut en utilisant le système de retour prévu à cet effet.

## Caractéristiques techniques

Domaine	Anneau de LED PondoStar		
Transformateur	Tension de raccordement	V CA / Hz	230 / 50
	Tension de sortie	V CA	12
	Puissance de sortie max.	VA	10,5
	Indice de protection		IP 44
	Longueur de la ligne secteur	m	2
Lampe	Profondeur d'immersion max.	m	1
	Fonctionnement à température d'eau	°C	+4 ... +35
	Longueur câble de raccordement	m	8
	Dimensions (Ø × H)	mm	125 × 125
Puissance absorbée	W	3	
Poids	kg	0,75	

## Symboles sur l'appareil

<b>IP 68</b> 	Protection intégrale contre le contact, résistant à la poussière, protection contre une immersion durable jusqu'à 1 m de profondeur.
<b>IP 44</b>	Protection contre la poussière. Protection contre la projection d'eau
	Classe de protection III L'appareil fonctionne avec une très basse tension de sécurité ou une très basse tension de protection.
	Transformateur de sécurité
<b>LED Classe 1</b>	Ne pas regarder directement dans la source de rayonnement
	Protéger contre les rayons directs du soleil
	À ne pas jeter dans les ordures ménagères
	Lire et respecter la notice d'utilisation

## Conditions de garantie

PfG assure une garantie de 2 ans à partir de la date de vente pour tout défaut de matériel ou de fabrication. Les pièces d'usure, comme p.ex. les ampoules, etc., ne tombent pas sous le coup de la garantie. La garantie est valable uniquement sur présentation du bon d'achat. Le recours en garantie s'annule lors d'une manipulation non conforme à la finalité, lors de dommage électrique ou mécanique entraîné par une utilisation abusive ainsi que lors de réparation incorrecte effectuée par un atelier de réparation non autorisé. Les réparations ne doivent être effectuées que par PfG ou par des ateliers de réparation habilités par PfG. Lors de la déclaration de recours en garantie, prière de faire parvenir à PfG la pièce ou l'appareil défectueux avec une description du défaut ainsi que le bon d'achat franco domicile. PfG se réserve le droit de facturer des coûts de main d'œuvre. PfG décline toute responsabilité pour des dommages survenus pendant le transport. Ces derniers devront être immédiatement déclarés auprès du transporteur. Toutes réclamations ultérieures, de quelque nature que ce soit, en particulier les dommages consécutifs, sont exclues. Cette garantie n'a aucun effet sur les réclamations du consommateur final vis-à-vis du négociant.



## WAARSCHUWING

- Dit apparaat kan worden gebruikt door kinderen vanaf 8 jaar en daarnaast door personen met verminderde fysieke, sensorische of mentale vermogens of een gebrek aan ervaring en kennis, mits zij onder toezicht staan of geïnstrueerd werden over het veilige gebruik van het apparaat en de gevaren begrijpen, die hiermee samenhangen.
- Kinderen mogen niet met het apparaat spelen.
- Reiniging en onderhoud door de gebruiker mogen niet worden uitgevoerd door kinderen, die niet onder toezicht staan.
- Het apparaat moet beveiligd zijn via een aardlekschakelaar met een vastgestelde lekstroom van maximaal 30 mA.
- Apparaat alleen aansluiten als de elektrische specificaties van het apparaat en de voeding overeenstemmen. De specificaties staan op het typeplaatje van het apparaat, op de verpakking, of in deze handleiding vermeld.
- Dodelijk of ernstig lichamelijk letsel is mogelijk door elektrische schokken! Voordat u het water aanraakt, sluit eerst alle elektrische apparaten in het water af van het stroomnet.
- Apparaat niet gebruiken als elektrische snoeren of behuizing beschadigd zijn.
- Een beschadigd aansluitsnoer kan niet worden vervangen. Apparaat afvoeren.

### Veiligheidsinstructies

#### Elektrische installatie volgens de voorschriften

- Elektrische installaties dienen te voldoen aan de nationale opstellingsvoorschriften en mogen slechts door een elektricien worden uitgevoerd.
- Een persoon is een elektricien als hij of zij op grond van zijn of haar opleiding, kennis en ervaring in staat en bevoegd is, de aan hem of haar overgedragen werkzaamheden te beoordelen en uit te voeren. De werkzaamheden als specialist omvatten ook het herkennen van mogelijke gevaren en het in acht nemen van geldige regionale en nationale normen, voorschriften en bepalingen.
- Apparaat alleen aansluiten als de elektrische specificaties van het apparaat en de voeding overeenstemmen. De apparatuurgegevens bevinden zich op het typeplaatje op het apparaat, op de verpakking, of in deze handleiding.
- Neem voor uw eigen veiligheid in geval van vragen of problemen contact op met een elektricien.
- Verlengkabels en stroomverdelers (bijv. stekkerdelen) moeten voor het gebruik buitenshuis geschikt zijn (spatwaterbestendig).
- Trafo met een veiligheidsafstand van tenminste 2 m ten opzichte van het water plaatsen.
- Stekkerverbindingen tegen vocht beschermen.
- Apparaat alleen op een volgens de voorschriften geïnstalleerde wandcontactdoos aansluiten.

### Veilig gebruik

- Snoeren beschermd tegen beschadigingen aanleggen en erop letten dat niemand erover kan struikelen.
- Apparaat niet aan het elektrische snoer dragen of trekken.
- Het apparaat nooit aan technische modificaties onderwerpen.
- De behuizing van het apparaat of bijbehorende delen alleen openen als dit in de handleiding uitdrukkelijk is vereist.
- Alleen werkzaamheden aan het apparaat uitvoeren die in deze handleiding beschreven staan. Als problemen zich niet laten verhelpen contact opnemen met een klantenservice of in geval van twijfel met de fabrikant.
- Alleen originele onderdelen en toebehoren voor het apparaat toepassen.
- Apparaat alleen gebruiken in combinatie met de meegeleverde trafo.
- Netvoeding/trafo en steekverbindingen zijn alleen beschermd tegen regen en spatten en niet waterdicht. Ze mogen nooit onder water liggen.

### Instructies betreft deze gebruiksaanwijzing

Met de aanschaf van het product **PondoStar LED Ring** heeft u een goede keuze gemaakt.

Voordat u het apparaat in gebruik neemt dient u de gebruiksaanwijzing zorgvuldig door te lezen en zich met het apparaat vertrouwd te maken. Alle werkzaamheden aan en met dit apparaat mogen uitsluitend verricht worden als ze conform de onderhavige handleiding zijn.

Houdt u zich voor een juist en veilig gebruik stipt aan de veiligheidsvoorschriften.

Bewaar deze gebruiksaanwijzing zorgvuldig. Geef de gebruiksaanwijzing aan de nieuwe eigenaar wanneer het apparaat van eigenaar verwisselt.

### Waarschuwingen in deze handleiding

De waarschuwingen in deze handleiding zijn met signaalwoorden gemarkeerd, die de mate van gevaar aangeven.



#### OPMERKING

Markeert een mogelijk gevaarlijke situatie, welke materiële of milieuschade tot gevolg kan hebben, indien deze niet wordt vermeden.

### Verwijzingen in deze handleiding

A Verwijst naar een afbeelding, bijvoorbeeld afbeelding A.

→ Verwijst naar een ander hoofdstuk.

### Productbeschrijving

PondoStar LED Ring is een decoratieve verlichting voor in de tuin.

- Geschikt voor montage aan een sproeikopverlenging (bijvoorbeeld PondoVario 750/1000/1500/2500/3500).
- Veelzijdige mogelijkheden voor gebruik in de tuin of in de tuinvijver.

### Leveringsomvang

<input type="checkbox"/> A	PondoStar LED Ring	Aantal
1	Lichtring	1
2	Adapter voor montage van een 19 mm of 25 mm sproeikopverlenging	2
3	Verbinder voor montage van een sproeikopverlenging	1
4	Trafo voor elektrische voeding van de lichtring	1

### Beoogd gebruik

Gebruik het in de gebruiksaanwijzing beschreven product uitsluitend op de volgende manier:

- Voor gebruik boven en onder water.
- Gebruik onder naleving van de technische gegevens. (→ Technische gegevens)

## Plaatsen en aansluiten

B

- Geschikt voor heel veel plekken, bijv. in de tuin, tuinvijver of sierfontein.. Verbinder en adapter zijn niet nodig.
  - Geschikt voor montage aan de sproeibuis van een vijverpomp. (→ Montage aan sproeikopverlenging)
- Trafo ten minste 2 m van de vijverrand af opstellen.
- Plaats het apparaat zodanig, dat het voor niemand een gevaar kan opleveren.

### Montage aan sproeikopverlenging

Voor bevestiging aan een sproeikopverlenging heeft u de verbinder en een adapter nodig. Welke adapter u nodig heeft, hangt af van de diameter van de sproeikopverlenging.

Zo gaat u te werk:

B, C

1. Plaats de verbinder aan de achterkant van de lichtring en zet hem vast door er een korte draai aan te geven.
  - Met een korte draai in de richting van "close" tot aan de aanslag wordt de verbinder vastgezet.
  - Met een korte draai in de richting van "open" wordt de verbinder ontgrendeld en kan deze worden verwijderd.
2. Druk de adapter in de verbinder.
  - Gebruik de geschikte adapter op basis van de diameter van de sproeikopverlenging.

### Apparaat aansluiten

D

- Sluit de aansluitleiding van de lamp met de bus aan op de trafo en draai de wartelmoer handvast aan.

## Inbedrijfstelling



### OPMERKING

Apparaat wordt onherstelbaar beschadigd als deze met een dimmer wordt gebruikt. Het bevat gevoelige elektrische componenten.

- Sluit het apparaat niet aan op een dimbare voeding.
- **Inschakelen:** Plaats de netstekker in de contactdoos.
  - Het apparaat schakelt onmiddellijk aan.
- **Uitschakelen:** Trek de netstekker uit de contactdoos.

## Storing verhelpen

Storing	Oorzaak	Oplossing
Leds branden niet	Stroomtoevoer onderbroken	Stroomtoevoer controleren
	Verlichting defect	De lamp zelf kan niet worden vervangen, u dient het apparaat te verwijderen.
Lichtsterkte wordt minder	Leds verontreinigd	Reinigen

## Reiniging en onderhoud

Reinig het apparaat indien nodig met kraanwater en een zachte borstel.

- Stekkerverbindingen tegen vocht beschermen.

## Opslag/overwinteren

Het apparaat is niet bestand tegen vorst en moet bij verwachte vorst gedemonteerd en opgeslagen worden.

Zo slaat u het apparaat correct op:

- Apparaat grondig reinigen, op beschadigingen controleren, beschadigde onderdelen vervangen.
- Open connectoren beschermen tegen vocht en vuil.

## Afvoer van het afgedankte apparaat



### OPMERKING







Dit apparaat niet met het huishoudelijk afval afvoeren!

- Apparaat door afknippen van de netvoedingskabel onbruikbaar maken en via het daarvoor bedoelde inna-mesysteem afvoeren.

## Technische gegevens

Bereik		PondoStar led- ring	
Trafo	Aansluitspanning	V AC/Hz	230/50
	Uitgangsspanning	V~	12
	Max. uitgangsvermogen	VA	10,5
	Beschermingsgraad		IP 44
	Lengte netkabel	m	2
Lampen	Max. onderdempeldiepte	m	1
	Bedrijf bij watertemperatuur	°C	+4 ... +35
	Lengte aansluitsnoer	m	8
	Afmetingen (∅ × h)	mm	125 × 125
Opgenomen vermogen		W	3
Gewicht		kg	0,75

## Symbolen op het apparaat

<b>IP 68</b> 	Volledige bescherming tegen aanraking, stofdicht, beschermd tegen langdurig onderdompelen tot 1 m diepte.
<b>IP 44</b>	Stofvrij. Beschermd tegen spatwater
	Beschermklasse III Het apparaat werkt met een zere lage veiligheidsspanning
	Veiligheidstransformator
<b>Led van klasse 1</b>	Kijk niet direct in de lichtbron
	Tegen rechtstreeks zonlicht beschermen
	Niet verwijderen samen met het normale huishoudelijke afval
	Gebruikshandleiding lezen en naleven

## Garantievoorwaarden

PfG geeft vanaf de verkoopdatum gedurende 2 jaar garantie op aantoonbare materiaal- en fabricagefouten. Op slijtde-len, zoals lampen, is geen garantie van toepassing. Om aanspraak te kunnen maken op garantie moet u in het bezit zijn van de kassabon. De aanspraak op garantie vervalt bij onoordeelkundig gebruik, elektrische of mechanische beschadiging als gevolg van misbruik en tevens in geval van onvakkundige reparatie door niet bevoegde monteurs. Reparaties mogen uitsluitend worden verricht door PfG of door monteurs die door PfG hiervoor de bevoegdheid hebben gekregen. Om gebruik te maken van de garantie, kunt u het beschadigde apparaat of het defecte onderdeel samen met een foutenbeschrijving en de kassabon opsturen aan PfG. PfG behoudt zich het recht voor montagekosten aan te rekenen. PfG is niet aansprakelijk voor transportschade. Deze dient u onmiddellijk te verhalen op het transport-bedrijf. Andere aanspraken, om het even van welke aard, maar in het bijzonder voor gevolgschade, zijn uitgesloten. Deze garantie is geen inbreuk op de aanspraken van de eindverbruiker jegens de dealer.

## **ADVERTENCIA**

- Este equipo puede ser utilizado por niños a partir de 8 años y mayores así como por personas con capacidades físicas, sensoriales o mentales reducidas o que no dispongan de la experiencia y conocimientos necesarios, cuando sean supervisados o hayan sido instruidos en el uso seguro del equipo y los posibles peligros resultantes.
- Los niños no deben jugar con el equipo.
- Está prohibido que los niños ejecuten la limpieza y el mantenimiento sin supervisión.
- El equipo tiene que estar protegido con un dispositivo de protección contra corriente de fuga máxima de 30 mA.
- Conecte el equipo sólo cuando los datos eléctricos del equipo coinciden con los datos de la alimentación de corriente. Los datos del equipo se encuentran en la placa de datos técnicos en el equipo, en el embalaje o en estas instrucciones.
- Existe peligro de muerte o lesiones graves por choque eléctrico. Separe todos los equipos eléctricos que se encuentran en el agua de la red de corriente antes de tocar el agua.
- No emplee el equipo cuando las líneas eléctricas o la caja estén dañadas.
- La línea de conexión dañada no se pueden sustituir. Deseche el equipo.

### **Indicaciones de seguridad**

#### **Instalación eléctrica conforme a lo prescrito**

- Las instalaciones eléctricas deben cumplir las prescripciones de montaje nacionales y se deben realizar sólo por un electricista calificado.
- Una persona es un electricista calificado cuando por su formación, conocimientos y experiencias profesionales es capaz y está autorizada a valorar y ejecutar los trabajos encargados. Los trabajos como personal técnico también incluyen el reconocimiento de los posibles peligros y el cumplimiento de las correspondientes normas, prescripciones y disposiciones regionales y nacionales.
- Conecte el equipo sólo cuando los datos eléctricos del equipo coinciden con los datos de la alimentación de corriente. Los datos del equipo se encuentran en la placa de datos técnicos en el equipo, en el embalaje o en estas instrucciones.
- En caso de preguntas y problemas dirijase a personal electricista especializado.
- Las líneas de prolongación y distribuidores de corriente (p. ej. enchufes múltiples) deben ser apropiados para el empleo a la intemperie (protegido contra salpicaduras de agua).
- Emplace el transformador con una distancia de seguridad mínima de 2 m al agua.
- Proteja las conexiones de enchufe contra humedad.
- Conecte el equipo sólo a un tomacorriente instalado conforme a lo prescrito.

### Funcionamiento seguro

- Tienda las líneas con protección contra daños y garantice que ninguna persona tropiece con ellas.
- No transporte ni tire el equipo por la línea eléctrica.
- No realice nunca modificaciones técnicas en el equipo.
- Abra la caja del equipo o las partes pertenecientes sólo si esto se requiere expresamente en estas instrucciones.
- Ejecute en el equipo sólo los trabajos descritos en estas instrucciones. Si no es posible eliminar determinados problemas dirijase a una oficina de atención a los clientes o en caso de dudas al fabricante.
- Emplee para el equipo sólo piezas de recambio y accesorios originales.
- Opere el equipo sólo con el transformador incluido en el suministro.
- La fuente de alimentación o el transformador y las conexiones de enchufe sólo están protegidos contra la lluvia y las salpicaduras, pero no son impermeables. Nunca deben estar en el agua.

### Indicaciones sobre estas instrucciones de uso

La compra del producto **PondoStar LED Ring** es una buena decisión.

Lea minuciosamente las instrucciones y familiarícese con el equipo antes de usar el mismo por primera vez. Todos los trabajos en y con este equipo sólo se deben ejecutar conforme a estas instrucciones.

Tenga necesariamente en cuenta las indicaciones de seguridad para garantizar un uso correcto y seguro del equipo. Guarde cuidadosamente estas instrucciones. Entregue estas instrucciones al nuevo propietario en caso de cambio de propietario.

### Indicaciones de advertencia en estas instrucciones

Las indicaciones de advertencia contenidas en estas instrucciones están clasificadas mediante palabras de advertencia que muestran la dimensión del peligro.



#### INDICACIÓN

Caracteriza una situación posiblemente peligrosa que puede provocar daños materiales o en el medio ambiente si no se evita.

### Referencias en estas instrucciones

A Referencia a una ilustración, p. ej. ilustración A.

→ Referencia a otro capítulo.

### Descripción del producto

PondoStar LED Ring es una iluminación decorativa para el área del jardín.

- Apropiado para montar en una extensión de tobera (por ejemplo PondoVario 750/1000/1500/2500/3500).
- Numerosas posibilidades de emplazamiento en el jardín o en el estanque de jardín.

### Volumen de suministro

<input type="checkbox"/> A	PondoStar LED Ring	Cantidad
1	Anillo de luz	1
2	Adaptador para montar en una extensión de tobera de 19 mm o 25 mm	2
3	Conector para montar en una extensión de tobera	1
4	Transformador para la alimentación de corriente del anillo de luz	1

### Uso conforme a lo prescrito

El producto descrito en estas instrucciones sólo se debe emplear de la forma siguiente:

- Para emplear sobre la superficie del agua y sumergido en el agua.
- Operación observando los datos técnicos. (→ Datos técnicos)

## Emplazamiento y conexión

B

- Emplazamiento variado, p. ej. en el jardín, estanque de jardín o fuente ornamental. No se necesitan conectores ni adaptadores.
  - Apropiado para montar en un tubo de tobera de una bomba con juego de agua. (→ Montaje en una extensión de tobera)
- Emplace el transformador alejado como mínimo 2 m del borde del estanque.
- Posicione el equipo de forma que no constituya un peligro para las personas.

### Montaje en una extensión de tobera

Para fijar en una extensión de tobera se necesitan el conector y un adaptador. El adaptador que se necesita depende del diámetro de la extensión de tobera.

Proceda de la forma siguiente:

B, C

1. Coloque el conector en el lado trasero del anillo de luz y bloquéelo con un breve giro.
  - El conector se bloquea con un breve giro en el sentido "close" hasta el tope.
  - El conector se desbloquea y se puede sacar con un breve giro en el sentido "open".
2. Presione el adaptador en el conector.
  - Emplee el adaptador adecuado en correspondencia al diámetro de la extensión de tobera.

### Conexión del equipo

D

- Una la línea de conexión de la lámpara con el manguito en el transformador y apriete la tuerca racor con la mano.

## Puesta en marcha



### INDICACIÓN

El equipo se destruye si se opera con un atenuador de luz. Tiene componentes eléctricos sensibles.

- No conecte el equipo a una alimentación de corriente con regulación de voltaje.
- **Conexión:** Enchufe la clavija de red en el tomacorriente.
  - El equipo se conecta de inmediato.
- **Desconexión:** Saque la clavija de la red.

## Eliminación de fallos

Fallo	Causa	Acción correctora
Los LEDs no se iluminan	La alimentación de corriente está interrumpida.	Controle la alimentación de corriente.
	Bombilla defectuosa	La bombilla no se puede sustituir. Deseche el equipo.
La fuerza luminosa disminuye	LEDs sucios	Limpiar

## Limpeza y mantenimiento

Limpe el equipo si fuera necesario con agua clara y un cepillo suave.

- Proteja las conexiones de enchufe contra humedad.

## Almacenamiento / Conservación durante el invierno

El equipo no está protegido contra heladas y se tiene que desmontar y almacenar cuando se esperen heladas.

Almacenamiento correcto del equipo de la forma siguiente:

- Limpie minuciosamente el equipo, compruebe si presenta daños y sustituya las partes dañadas.
- Proteja las conexiones de enchufe abiertas contra la humedad y la suciedad.

## Desecho



### INDICACIÓN







Está prohibido desechar este equipo en la basura doméstica.

- Inutilice el equipo cortando el cable y entréguelo al sistema de recogida previsto.

## Datos técnicos

Área		Anillo LED PondoStar	
Transformador	Tensión de conexión	V CA / Hz	230 / 50
	Tensión de salida	V CA	12
	Potencia de salida máxima	VA	10,5
	Categoría de protección		IP 44
	Longitud línea de red	m	2
Lámpara	Profundidad de inmersión máx.	m	1
	Operación a la temperatura del agua	°C	+4 ... +35
	Longitud línea de conexión	m	8
	Medidas (∅ × H)	mm	125 × 125
Consumo de potencia		W	3
Peso		kg	0,75

## Símbolos en el equipo

<b>IP 68</b> 	Protección total contra contacto, a prueba de polvo, protección contra inmersión permanente hasta 1 m de profundidad
<b>IP 44</b>	Protegido contra polvo Protegido contra salpicaduras de agua
	Clase de protección III El equipo funciona con baja tensión de seguridad o baja tensión de protección.
	Transformador de seguridad
<b>LED class 1</b>	No mirar directamente a la fuente de radiación
	Proteger contra la radiación solar directa
	No desechar el equipo con la basura doméstica normal.
	Leer y observar las instrucciones de uso

## Condiciones de garantía

PfG concede 2 años de garantía a partir de la fecha de venta por defectos de material y de fabricación comprobados. La garantía tampoco incluye las piezas de desgaste, p. ej. las lámparas. La condición para la prestación de garantía es la presentación del comprobante de compra. El derecho a garantía caduca en caso de una manipulación inadecuada, daños eléctricos o mecánicos debido a un uso indebido y trabajos de reparación inadecuados realizados por talleres no autorizados. Los trabajos de reparación sólo se deben ejecutar por PfG o talleres autorizados por PfG. En caso de presentación de derechos a garantía envíe el equipo reclamado o el componente defectuoso con una descripción del defecto y el comprobante de compra franco domicilio a PfG. PfG se reserva el derecho a reclamar los costes de montaje. PfG no se responsabiliza por los daños de transporte. Los daños de transporte se tienen que reclamar de inmediato a la agencia de transporte. Quedan excluidos cualquier otro derecho y especialmente los derechos por daños consecuenciales. Esta garantía no afecta los derechos del cliente final frente al comerciante.



## AVISO

- O aparelho pode ser utilizado por crianças com idade igual ou superior a 8 anos e pessoas com capacidades físicas, sensoriais ou mentais reduzidas ou com falta de experiência ou conhecimentos, enquanto vigiadas por adultos ou quando foram informadas sobre o uso seguro do aparelho e entenderam os riscos remanescentes.
- Crianças não podem brincar com o aparelho.
- A limpeza e a manutenção não podem ser realizadas por crianças sem que sejam vigiadas por adultos.
- O disjuntor de corrente de avaria deve proteger o aparelho com o valor máximo de 30 mA - rated leakage current.
- Antes de conectar o aparelho, controlar que as características eléctricas do aparelho correspondem às da rede eléctrica. As características do aparelho estão indicadas na etiqueta de identificação, sobre a embalagem ou nestas instruções de uso.
- Morte ou graves lesões por electrocussão! Antes de meter a mão na água, desligue a alimentação eléctrica de todos os aparelhos que se encontram na água.
- O aparelho não pode ser utilizado quando apresenta cabos e fios defeituosos ou a carcaça danificada.
- O cabo de alimentação defeituoso não pode ser substituído. O aparelho deve ser substituído.

### Instruções de segurança

#### Instalação eléctrica conforme as normas vigentes

- Todas as instalações eléctricas devem preencher os requisitos constantes das normas nacionais, podendo ser realizadas só por um electricista qualificado e autorizado.
- É electricista quem em virtude da sua formação profissional, conhecimentos e experiência profissional tem a habilitação e autorização para julgar e realizar os trabalhos dos quais for encarregado. O trabalho como electricista também inclui a capacidade de reconhecer eventuais perigos e a observação das normas, disposições e regulamentos nacionais e regionais.
- Antes de conectar o aparelho, controlar que as características eléctricas do aparelho correspondem às da rede eléctrica. As características do aparelho estão indicadas na chapa de identificação, sobre a embalagem ou nestas instruções de uso.
- Se houver dúvidas ou problemas, dirija-se a um electricista qualificado e autorizado!
- Os fios de extensão e distribuidores eléctricos (por exemplo, conjunto de várias tomadas) devem ser autorizados para a utilização fora da casa (protecção contra salpicos de água).
- Posicionar o transformador com uma distância mínima de 2 m à água.
- Proteger a ficha contra a penetração de água.
- Conectar o aparelho só com uma tomada instalada de acordo com as normas vigentes.

### Operação segura

- Instalar os cabos e fios de forma que estejam protegidos contra danificação e ninguém possa tropeçar.
- Não transportar ou puxar o aparelho pelo cabo eléctrico.
- Nunca proceda a modificações técnicas do aparelho.
- Não abrir a carcaça do aparelho ou os componentes do mesmo, a menos que as instruções de uso autorizem expressamente tal intervenção.
- Fazer só os trabalhos, no aparelho, descritos nestas instruções de uso. Recomendamos que se dirija a um centro de serviço ou, em caso de dúvida, ao fabricante, caso não consiga eliminar os problemas.
- Utilizar exclusivamente peças e acessórios originais para o aparelho.
- A bomba pode ser operada só com o transformador que faz parte do volume de entrega.
- A fonte de alimentação, o transformador e os conetores estão protegidos contra chuva e salpicos de água, mas não apresentam densidade absoluta à água. Nunca se podem encontrar na água.

### Explicações necessárias às Instruções de uso

Com a aquisição do produto **PondoStar LED Ring** tomou uma boa decisão.

Antes de utilizar pela primeira vez o aparelho, leia atentamente as instruções de uso e familiarize-se com a operação. Todos os trabalhos com este aparelho poderão ser realizados exclusivamente conforme as presentes instruções.

Observe estritamente as instruções de segurança com respeito ao uso correcto e seguro do aparelho.

Guarde estas instruções de uso em local seguro. Se ceder o aparelho a outra pessoa, entregue-lhe as instruções de uso.

### Avisos usados nestas instruções

As instruções de advertência estão classificadas por palavras-sinal que informam sobre o grau do perigo.



#### NOTA

O símbolo adverte de uma situação possivelmente perigosa, passível de provocar danos materiais ou prejudicar o meio-ambiente quando não impedida

### Notas remissivas usadas nestas instruções

- A Faz referência a uma figura, p. ex., figura A

→ Nota remissiva a outro capítulo

### Descrição do produto

PondoStar LED Ring é uma iluminação decorativa para o jardim.

- Pode ser montada a uma extensão de bico (por exemplo: PondoVario 750/1000/1500/2500/3500).
- Numerosas maneiras para o posicionamento no jardim ou lago de jardim.

### Âmbito de entrega

<input type="checkbox"/> A	PondoStar LED Ring	Número
1	Anel luminoso	1
2	Adaptador para montagem a uma extensão de bico de de 19 mm ou 25 mm	2
3	Ligador para montagem e uma extensão de bico	1
4	Transformador para a alimentação eléctrica do anel de iluminação	1

### Emprego conforme o fim de utilização acordado

O produto descrito nestas instruções pode ser utilizado só desta forma:

- Para a utilização sobre e abaixo da superfície da água.
- Operação, sendo observadas as características técnicas. (→ Dados técnicos)

## Posicionar e conectar

B

- Numerosas maneiras para o posicionamento, p. ex. no jardim, lago de jardim ou fonte ornamental. O ligador e o adaptador não são necessários.
  - Adequado à montagem ao tubo-bico de uma bomba para jogos aquáticos. (→ Montagem à extensão de bico)
- O transformador deve ter uma distância mínima de 2 m à água.
- Posicionar o aparelho de forma que ninguém possa ser comprometido.

## Montagem à extensão de bico

Para a fixação a uma extensão de bico são necessários o ligador e o adaptador. O tipo de adaptador é dependente do diâmetro da extensão de bico.

Proceder conforme descrito abaixo:

B, C

1. Colocar o adaptador no verso do anel de iluminação e fixar por breve rotação.
  - Por uma rotação em direção a "close" ate ter encontrado resistência. o ligador é travado.
  - Por uma rotação em direção a "open" o ligador é destravado e pode ser tirado.
2. Obrigar o adaptador a entrar no ligador.
  - Selecionar o adaptador conforme o diâmetro da extensão de bico.

## Conectar o aparelho

D

- Ligar o fio elétrico da iluminação com a bucha do transformador e apertar a porca de capa sem que seja forçada.

## Colocar o aparelho em operação



### NOTA

O aparelho é destruído quando operado mediante um regulador tipo dimmer. Contém peças eléctricas sensíveis.

- Nunca conectar o aparelho a uma fonte de energia variável.
- **Ligar:** Conectar a ficha à tomada.
  - O aparelho arranca de imediato.
- **Desligar:** Desconectar a ficha eléctrica.

## Eliminação de falhas

Avaria/Falha	Causa	Remédio
LEDs não funcionam	Alimentação eléctrica interrompida	Controlar a alimentação eléctrica
	Lâmpada defeituosa	A lâmpada não pode ser substituída. Eliminar o aparelho.
Poder iluminante diminui	LEDs sujos	Limpar

## Limpeza e manutenção

Se necessário, limpar o aparelho com água limpa e uma escova macia.

- Proteger a ficha contra a penetração de água.

## Armazenar/Invernar

O aparelho não está protegido contra os efeitos de geada; em caso de geada deve ser desinstalado e guardado em recinto seguro.

Armazenagem correcta do aparelho:

- Limpar bem o aparelho, verificar se há defeitos e substituir as peças defeituosas.
- Proteger os pontos de conexão eléctrica contra humidade e sujidade.

## Descartar o aparelho usado



### NOTA

O aparelho não poderá ser eliminado com o lixo doméstico.

- Tornar o aparelho inutilizável pela separação dos fios eléctricos e entregar ao sistema de recolha selectiva.

## Dados técnicos

Área		PondoSLED de três cores	
Transformador	Tensão de conexão	V AC / Hz	230 / 50
	Tensão de saída	V AC	12
	Potência máxima de saída	VA	10,5
	Grau de proteção		IP 44
	Comprimento fio eléctrico	m	2
Reflector	Profundidade de montagem máx.	m	1
	Operação à temperatura de água	°C	+4 ... +35
	Comprimento cabo de alimentação	m	8
	Dimensões (Ø × H)	mm	125 × 125
Consumo de energia		W	3
Peso		kg	0,75

## Símbolos sobre o aparelho

<b>IP 68</b>	Proteção completo contra contato, à prova de pó., proteção contra mergulho permanente até à profundidade de 1 m
<b>IP 44</b>	Protegido contra pó. Protegido contra respingos de água
	Classe de isolamento III O aparelho funciona com baixa tensão de segurança ou baixa tensão de proteção
	Transformador de segurança
<b>Classe LED 1</b>	Manter a vista afastada da fonte de radiação!
	Proteger contra radiação solar direta
	Não deitar ao lixo doméstico
	Ler e observar as instruções de uso

## Condições de garantia

A PFG concede 2 anos de garantia a partir da data de aquisição, respondendo por defeitos de material e fabrico comprovados. As peças sujeitas a desgaste permanente, por exemplo, lâmpadas, não estão abrangidas pela garantia. A prestação de garantia implica a apresentação do talão de caixa. O direito à garantia caduca em caso de manejo incorrecto, danos eléctricos ou mecânicos provocados por uso fora do fim de utilização acordado ou reparação indevida por oficina não autorizada. Todas as reparações poderão ser executadas exclusivamente pela PFG ou por uma oficina concessionária. Em cada caso abrangido pelo direito à garantia, envie o aparelho defeituoso ou o componente defeituoso, franco domicílio, à PFG, incluindo breve descrição do defeito e talão de aquisição. A PFG reserva-se o direito de reclamar o pagamento da reparação. A PFG denega a responsabilidade por danos ocasionados durante o transporte do aparelho. O direito à indemnização de tais danos deve ser imediatamente dirigido à companhia de transporte competente. Ficam excluídos quaisquer outros direitos, especialmente com respeito a outros prejuízos resultantes de um determinado dano. Esta garantia não afecta eventuais direitos do cliente final contra o revendedor.

Traduzione delle istruzioni d'uso originali

## **AVVISO**

- Questo apparecchio può essere utilizzato da bambini di età superiore a 8 anni e da persone con capacità fisiche, sensoriali o mentali ridotte, se sono supervisionate o se sono state istruite sull'uso sicuro dell'apparecchio e che sono in grado di comprendere i pericoli che ne possono derivare.
- Ai bambini è vietato giocare con l'apparecchio.
- La pulizia e la manutenzione utente non devono essere effettuate da bambini senza opportuna supervisione.
- L'apparecchio deve essere protetto con un dispositivo di protezione per correnti di guasto con una corrente di taratura di max. 30 mA.
- Collegare l'apparecchio solo se i dati elettrici dell'apparecchio e dell'alimentazione elettrica coincidono. I dati sono riportati sulla targhetta di identificazione dell'apparecchio, sulla confezione, oppure nelle presenti istruzioni d'uso.
- Morte o gravi lesioni causate dalle scosse elettriche! Prima di mettere le mani nell'acqua, staccare dalla rete tutti gli apparecchi elettrici ivi presenti.
- Non utilizzare l'apparecchio se i cavi elettrici o l'alloggiamento sono danneggiati.
- Un cavo di alimentazione danneggiato non può essere sostituito. Smaltire l'apparecchio.

### **Avvertenze di sicurezza**

#### **Installazione elettrica conforme alle norme**

- Le installazioni elettriche devono soddisfare le disposizioni d'installazione nazionali e possono essere eseguite solo da un elettricista specializzato.
- Una persona viene considerata un elettricista specializzato se essa è abilitata e autorizzata - data la formazione professionale, le cognizioni tecniche e l'esperienza - a valutare e ad eseguire gli interventi conferiti. Il lavoro del tecnico comprende anche il saper riconoscere eventuali pericoli e l'osservanza delle norme, prescrizioni e disposizioni nazionali vigenti in materia.
- Collegare l'apparecchio solo se i dati elettrici dell'apparecchio e dell'alimentazione elettrica coincidono. I dati sono riportati sulla targhetta di identificazione dell'apparecchio, sulla confezione, oppure nelle presenti istruzioni d'uso.
- Rivolgersi ad un elettricista specializzato qualora dovessero sorgere domande e problemi.
- I cavi di prolungamento e distributori di corrente (ad es. prese multiple) devono essere adatti per l'impiego all'aperto (protetti contro gli spruzzi d'acqua).
- Installare il trasformatore ad una distanza di sicurezza di minimo 2 m dall'acqua.
- Proteggere i connettori dall'infiltrazione di umidità.
- Collegare l'apparecchio solo ad una presa installata secondo le norme.

### Funzionamento sicuro

- Posare i cavi in modo che siano protetti contro i danni e assicurarsi che nessuno possa cadervi sopra.
- Non trasportare né tirare l'apparecchio per il cavo elettrico.
- Non apportare mai modifiche tecniche all'apparecchio.
- Aprire l'alloggiamento dell'apparecchio o dei relativi componenti solo se ciò è espressamente indicato nelle presenti istruzioni.
- Eseguire sull'apparecchio solo le operazioni descritte in queste istruzioni. In caso di mancata risoluzione dei problemi, rivolgersi ad un centro d'assistenza autorizzato o in caso di dubbio al produttore.
- Impiegare per l'apparecchio solo parti di ricambio ed accessori originali.
- Far funzionare il dispositivo solo con il trasformatore in dotazione.
- L'alimentatore e/o il trasformatore e gli innesti a spina sono protetti soltanto da acqua piovana e da spruzzi d'acqua, non sono impermeabili. Non devono mai stare nell'acqua.

### Note sulle presenti istruzioni d'uso

Avete fatto un'ottima scelta acquistando il prodotto **PondoStar LED Ring**.

Prima della messa in servizio leggere attentamente le istruzioni d'uso e familiarizzare con l'apparecchio. Eseguire tutte le operazioni su e con questo apparecchio osservando sempre le presenti istruzioni.

Osservare attentamente le norme di sicurezza al fine di garantire un impiego corretto e sicuro dell'apparecchio.

Conservare accuratamente queste istruzioni d'uso. Consegnarle al nuovo acquirente in caso di cambio di proprietà.

### Indicazioni di pericolo utilizzate in queste istruzioni

Le avvertenze contenute in queste istruzioni sono contrassegnate da parole segnaletiche che indicano l'entità del rischio.



#### NOTA

Indica una situazione eventualmente pericolosa, le cui conseguenze possono essere danni materiali o ambientali se non viene evitata.

### Riferimenti utilizzati in queste istruzioni

A Rimando ad una figura, ad es. figura A.

→ Rimando ad un altro capitolo.

### Descrizione del prodotto

PondoStar LED Ring è un'illuminazione decorativa per il giardino.

- Indicata per il montaggio su una prolunga per ugello (ad es. PondoVario 750/1000/1500/2500/3500).
- Svariate possibilità di installazione in giardino o nello stagno del giardino.

### Volume di fornitura

<input type="checkbox"/> A	PondoStar LED Ring	Numero
1	Anello luminoso	1
2	Adattatore per il montaggio su una prolunga per ugello di 19 e/o 25 mm	2
3	Adattatore per il montaggio su una prolunga per ugello	1
4	Trasformatore per l'alimentazione elettrica dell'anello luminoso	1

### Impiego ammesso

Utilizzare il prodotto descritto nelle presenti istruzioni esclusivamente come segue:

- Per l'impiego sopra e sotto l'acqua
- Funzionamento in conformità alle caratteristiche tecniche. (→ Dati tecnici)

## Installazione e allacciamento

B

- Installazione versatile, ad es. in giardino, nello stagno del giardino o nella fontana ornamentale. Non sono necessari terminali e adattatori.
  - Indicato al montaggio al tubo dell'ugello di una pompa per fontana. (→ Montaggio sulla prolunga per ugello)
- Installare il trasformatore minimo 2 m dal bordo del laghetto.
- Posizionare l'apparecchio in modo che non rappresenti alcun pericolo per nessuno.

### Montaggio sulla prolunga per ugello

Per il fissaggio ad una prolunga per ugello sono necessari il terminale e l'adattatore. Quale adattatore sia necessario dipende dal diametro della prolunga per ugello.

Procedere nel modo seguente:

B, C

1. Inserire il terminale sul lato posteriore dell'anello luminoso e bloccarlo ruotando brevemente.
  - Il terminale si blocca ruotando brevemente in direzione "close" fino all'arresto.
  - Il terminale si sblocca e può essere rimosso ruotando brevemente in direzione "open".
2. Premere l'adattatore nel terminale.
  - Utilizzare l'adattatore adatto a seconda del diametro della prolunga per ugello.

### Collegare l'apparecchio

D

- Collegare la linea di collegamento della lampada alla presa sul trasformatore e poi stringere a fondo la ghiera.

## Messa in funzione



### NOTA

L'apparecchio viene danneggiato irrimediabilmente se viene utilizzato con un dimmer. Nell'apparecchio sono incorporati componenti elettrici sensibili.

- Non collegare l'apparecchio ad una alimentazione elettrica regolabile.
- **Avviamento:** Innestare la spina elettrica nella presa.
  - L'apparecchio si avvia immediatamente.
- **Spegnimento:** Staccare la spina elettrica.

## Eliminazione di anomalie

Anomalia	Causa	Intervento
I LED non si illuminano	Alimentazione di corrente interrotta	Controllare l'alimentazione di corrente
	Lampada difettosa	La lampada non può essere sostituita, smaltire il dispositivo
L'intensità luminosa diminuisce	LED sporchi	Pulire

## Pulizia e manutenzione

Se necessario pulire l'apparecchio con acqua limpida e una spazzola morbida.

- Proteggere i connettori dall'infiltrazione di umidità.

## Immagazzinaggio/Invernaggio

L'apparecchio non è a prova di gelo e quindi deve essere smontato e immagazzinato se si prevede l'arrivo del gelo. Immagazzinare correttamente l'apparecchio procedendo nel modo seguente:

- Pulire accuratamente l'apparecchio, controllare se sono presenti dei danni, sostituire i componenti danneggiati.
- Proteggere i collegamenti elettrici aperti contro l'umidità e lo sporco.

## Smaltimento



### NOTA







Non smaltire questo apparecchio gettandolo nei rifiuti domestici!

- Rendere inutilizzabile l'apparecchio tagliando i cavi e poi smaltirlo attraverso l'apposito sistema di ritiro.

## Dati tecnici

Area		Anello a LED PondoStar	
Trasformatore	Tensione di attacco	V AC / Hz	230 / 50
	Tensione di uscita	V CA	12
	Potenza di uscita max.	VA	10,5
	Grado di protezione		IP 44
	Lunghezza del cavo di rete	m	2
Lampada	Profondità d'immersione max.	m	1
	Funzionamento a temperatura dell'acqua	°C	+4 ... +35
	Lunghezza cavo di collegamento	m	8
	Dimensioni ( Ø × +)	mm	125 × 125
Potenza assorbita		W	3
Peso		kg	0,75

## Simboli sull'apparecchio

<b>IP 68</b> 	Protezione totale da contatto, antipolvere, protezione da immersione continua fino ad 1 m di profondità.
<b>IP 44</b>	Antipolvere. Protezione dagli spruzzi d'acqua
	Classe di protezione III Il dispositivo funziona a bassissima tensione o a bassa tensione di sicurezza
	Trasformatore di sicurezza
<b>LED di classe 1</b>	Non guardare direttamente nella sorgente luminosa
	Proteggere contro radiazioni solari dirette
	Non smaltire unitamente ai normali rifiuti domestici
	Leggere e osservare le istruzioni d'uso.

## Condizioni di garanzia

PfG concede 2 anni di garanzia a partire dalla data di vendita su difetti comprovabili di materiale e fabbricazione. Non sono coperte da garanzia le parti soggette a usura, ad es. i corpi luminosi. Condizione per la prestazione della garanzia è la presentazione del documento di prova dell'acquisto. Il diritto di garanzia si estingue in caso di uso non appropriato, danno elettrico o meccanico dovuto a impiego improprio nonché in caso di riparazione non idonea da parte di officine non autorizzate. Le riparazioni possono venire eseguite solo da PfG o da officine autorizzate da PfG. In caso di domanda di garanzia inviate franco domicilio a PfG l'apparecchio oggetto del reclamo o la parte difettosa con la descrizione dei difetti ed il documento di prova dell'acquisto. PfG si riserva di fatturare le spese di montaggio. PfG non risponde per danni da trasporto. Questi vanno fatti valere immediatamente nei confronti del trasportatore. Ulteriori diritti di qualsiasi genere, in particolare per danni indiretti, sono esclusi. Questa garanzia non tocca i diritti del cliente finale nei riguardi del rivenditore.



## Oversættelse af den originale brugsanvisning

### ADVARSEL

- Dette apparat kan bruges af børn fra 8 år og derover og personer med nedsatte fysiske, sensoriske eller mentale evner eller manglende erfaring og viden, når de er under opsyn eller får instruktion i sikker brug af apparatet og forstår de dermed forbundne risici.
- Børn må ikke lege med apparatet.
- Rengøring og vedligeholdelse må ikke udføres af børn uden opsyn.
- Apparatet skal afsikres med lækageafbryder indstillet til en nominal fejlstrøm på maksimalt 30 mA.
- Enheden må kun tilsluttes, hvis de elektriske data for enheden og strømforsyningen stemmer overens. Enhedens data findes på enhedens typeskilt, på emballagen eller i denne brugsanvisning.
- Der kan opstå død eller svære kvæstelser pga. elektrisk stød! Sluk for strømtilførslen til alle apparater, der befinder sig i vandet, før du stikker hånden ned i vandet.
- Anvend ikke apparatet, hvis de elektriske ledninger eller huset er beskadiget.
- En beskadiget tilslutningsledning kan ikke udskiftes. Bortskaf apparatet.

### Sikkerhedsanvisninger

#### Forskriftsmæssig elektrisk installation

- Elektriske installationer skal overholde de nationale byggebestemmelser og må kun udføres af en autoriseret elektriker.
- En person betragtes som autoriseret elektriker, hvis vedkommende som følge af sin faglige uddannelse, sin viden og erfaring er i stand til og berettiget til at bedømme og udføre det arbejde, som er blevet overdraget til vedkommende. Arbejdet som autoriseret elektriker omfatter også erkendelse af eventuelle farer og hensyntagen til relevante regionale og nationale normer, forskrifter og bestemmelser.
- Enheden må kun tilsluttes, hvis de elektriske data for enheden og strømforsyningen stemmer overens. Enhedens data findes på enhedens typeskilt, på emballagen eller i denne brugsanvisning.
- Ved spørgsmål og problemer rettes henvendelse til en autoriseret el-installatør.
- Forlængerledning og strømfordeler (f.eks. strømskinne) skal være egnet til udendørs brug (stænkttæt).
- Transformator skal opstilles med en sikkerhedsafstand på mindst 2 m fra vandet.
- Beskyt stikforbindelser mod fugt.
- Tilslut kun apparatet i en forskriftsmæssigt installeret stikkontakt.

### Sikker drift

- Læg kablerne, så de er beskyttet mod skader, og sørg for, at ingen kan snuble over dem.
- Apparatet må ikke bæres eller trækkes i den elektriske ledning.
- Foretag aldrig tekniske ændringer på apparatet.
- Apparatets kabinet eller tilhørende dele må kun åbnes, hvis du udtrykkeligt bliver opfordret til det i vejledningen.
- Der må kun gennemføres arbejde på apparatet, som er beskrevet i denne vejledning. Henvend dig til et autoriseret serviceværksted eller i tvivlstilfælde til producenten, hvis det ikke er muligt at afhjælpe problemerne.
- Brug kun originale reservedele og originalt tilbehør til apparatet.
- Enheden må kun betjenes med den medfølgende transformator.
- Strømforsyning eller transformator- og stikforbindelser er kun regn- og stænk-tætte og ikke vandtætte. Den må aldrig nedsænkes i vand.

### Henvisninger vedrørende denne brugsanvisning

Med dit køb af **PondoStar LED Ring** har du truffet et godt valg.

Inden du bruger apparatet første gang, er det vigtigt, at du læser brugsanvisningen grundigt igennem og gør dig fortrolig med apparatet. Alle arbejder på og med dette apparat må kun udføres iht. foreliggende vejledning.

Sikkerhedshenvisningerne skal ubetinget overholdes for korrekt og sikker anvendelse.

Opbevar denne brugsanvisning omhyggeligt. Ved ejerskifte, videregiv venligst brugsanvisningen.

### Advarselshenvisninger i denne vejledning

Advarslerne i denne vejledning er klassificeret med signalord, der angiver farens omfang.



#### BEMÆRK

Angiver en mulig farlig situation, som kan have ting- eller omgivelseskader til følge, hvis den ikke undgås.

### Henvisninger i denne vejledning

A Henvisning til en figur, f.eks. figur A.

→ Henvisning til et andet kapitel.

### Produktbeskrivelse

PondoStar LED Ring er en dekorativ belysning til haveområdet.

- Velegnet til montering på en dyseforlænger (for eksempel PondoVario 750/1000/1500/2500/3500).
- Alsidige muligheder for opsætning i haven eller i havedammen.

### Leveringsomfang

<input type="checkbox"/> A	PondoStar LED Ring	Antal
1	Lysring	1
2	Adapter til montering på en 19 mm eller 25 mm dyseforlænger	2
3	Stik til montering på en dyseforlænger	1
4	Transformator til lysringens strømforsyning	1

### Formålsbestemt anvendelse

Brug kun det produkt, der er beskrevet i denne vejledning, på følgende måde:

- Til anvendelse over og under vand.
- Drift ved overholdelse af de tekniske data. (→ Tekniske data)

## Opstilling og tilslutning

B

- Alsidig installation, f.eks. i haven, havedammen eller som prydd på springvandet. Tilslutninger og adaptere er ikke nødvendige.
  - Egnede til montering på dyserøret til en springvandspumpe. (→ Montering på dyseforlænger)
- Placér transformatoren i mindst 2 meters afstand fra bassinets kant.
- Anbring enheden således, at den ikke er til fare for nogen.

### Montering på dyseforlænger

For at fastgøre til en dyseforlænger er et stik og en adapter nødvendig. Hvilken adapter der er nødvendig afhænger af diameteren på dyseforlænger.

Sådan gør du:

B, C

1. Indsæt stikket på bagsiden af lysringen og lås med en kort drejning.
  - En kort drejning i retningen "close" indtil anslag låser forbindelsen.
  - En kort drejning i retningen "open" låser stikket op og gør det muligt at fjerne det.
2. Tryk adapteren ind i stikket.
  - Brug en passende adapter svarende til diameteren på dyseforlænger.

### Tilslut apparatet

D

- Tilslut armaturets tilslutningsledning med bøsningen på transformatoren og stram omløbermøtrikken godt.

## Idrifttagning



### BEMÆRK

Apparatet bliver ødelagt, hvis det betjenes med en lysdæmper. Den indeholder følsomme elektriske komponenter.

- Slut ikke apparatet til en dæmpbar strømforsyning.
- **Tilslutning:** Anbring netstikket i stikdåsen.
  - Apparatet tænder med det samme.
- **Frakobling:** Træk netstikket ud.

## Fejlafhjælpning

Fejl	Årsag	Udbedring
LED'er lyser ikke	Strømtilførslen er afbrudt	Kontroller strømtilførslen
	Lyskilden er defekt	Lyskilden kan ikke udskiftes, enheden bortskaffes
Lysstyrken er svag	LED'er er snavsede	Rengør

## Rengøring og vedligeholdelse

Rengør ved behov apparatet med rent vand og en blød børste.

- Beskyt stikforbindelser mod fugt.

## Opbevaring/overvintring

Apparatet er ikke frostsikkert og skal afmonteres og sættes til opbevaring, hvis der ventes frostvejr.

Sådan opbevares apparatet korrekt:

- Rengør apparatet grundigt, kontrollér for beskadigelser, og udskift beskadigede dele.
- Beskyt åbne stikforbindelser mod fugt og snavs.

## Bortskaffelse



### OBS!







Dette apparat må ikke bortskaffes som husholdningsaffald.

- Apparatet gøres ubrugeligt ved at skære kablet af og bortskaffes via det dertil beregnede genbrugssystem.

## Tekniske data

Område		PondoStar LED Ring	
Transformator	Tilslutningsspænding	V AC / Hz	230 / 50
	Udgangsspænding	V AC	12
	Maks. output	VA	10,5
	Beskyttelsesgrad		IP 44
	Længde strømledning	m	2
Lamper	Maks. neddybningsdybde	m	1
	Drift ved vandtemperatur	°C	+4 ... +35
	Længde på tilslutningsledning	m	8
	Dimensioner (∅ × H)	mm	125 × 125
	Effektforbrug	W	3
Vægt	kg	0,75	

## Symboler på apparatet

<b>IP 68</b> 	Fuld beskyttelse mod kontakt, støvtæt, beskyttelse mod permanent neddybning til 1 m dybde
<b>IP 44</b>	Støvbeskyttet. Beskyttet mod vandstænk
	Beskyttelsesklasse III Enheden fungerer med sikkerhedslavspænding eller beskyttelseslavspænding
	Sikkerhedstransformator
<b>LED Klasse 1</b>	Se ikke direkte ind i lyskilden
	Beskyt mod direkte sollys
	Må ikke bortskaffes sammen med husholdningsaffaldet
	Læs brugsanvisningen

## Garantibetingelser

PfG yder 2 års garanti fra salgsdatoen på dokumenterbare materiale- og fabriktionsfejl. Sliddele som f.eks. lyskilder er ikke omfattet af garantien. Forevisning af købsdokumentationen er en forudsætning for garantiydelsen. Garantikravet bortfalder ved usagkyndig håndtering, elektrisk eller mekanisk beskadigelse på grund af ikke bestemmelsesmæssig anvendelse samt ved usagkyndig reparation udført af ikke autoriserede værksteder. Reparationer må kun udføres af PfG eller af værksteder, der er autoriseret af PfG. Ved anmeldelse af garantikrav skal du sende apparatet, du klager over, eller den defekte del gratis til PfG sammen med en beskrivelse af fejlen og købsdokumentation. PfG forbeholder sig ret til at fakturere monteringsomkostninger. PfG hæfter ikke for transportskader. Transportskader skal omgående gøres gældende over for transportøren. Yderligere krav, uanset af hvilken art, særligt i forbindelse med følgeskader, er udelukket. Denne garanti berører ikke slutkunders krav over for forhandleren.

Oversettelse av den originale bruksanvisningen

## ADVARSEL

- Dette apparatet kan brukes av barn som er 8 år eller eldre, samt av personer med reduserte fysiske, sensoriske eller mentale begrensninger, eller som mangler erfaring og kunnskap, hvis de er under oppsikt eller har fått opplæring i riktig bruk av apparatet, og forstår farene forbundet med å bruke dette.
- Barn må ikke leke med apparatet.
- Rengjøring eller brukervedlikehold må ikke utføres av barn uten at de er under oppsikt.
- Apparatet må være sikret gjennom en jordfeilbryter med en utløserstrøm på maksimalt 30 mA.
- Koble apparatet bare til dersom de elektriske dataene til apparatet og strømforsyningen stemmer overens. Du finner apparatdataene på typeskiltet på apparatet, på forpakningen og i denne bruksanvisningen.
- Strømstøt kan føre til død eller alvorlige personskader! Før du berører vannet må alle elektriske apparater som befinner seg i vannet kobles fra strømmettet.
- Bruk ikke apparatet når elektriske ledninger eller hus er skadet.
- En skadet strømledning kan ikke skiftes ut. Kasser apparatet.

### Sikkerhetsanvisninger

#### Forskriftsmessig elektrisk installasjon

- Elektriske installasjoner må tilsvare nasjonale installasjonsforskrifter og må kun gjennomføres av en fagperson.
- En person teller som elektrofagperson, hvis vedkommende på grunn av faglig utdanning, kunnskap og erfaring er skikket og berettiget til å vurdere og utføre arbeidene vedkommende får tildelt. Arbeidet som fagperson omfatter også å oppdage mulige farer og følge gjeldende regionale og nasjonale normer, forskrifter og bestemmelser.
- Koble apparatet bare til dersom de elektriske dataene til apparatet og strømforsyningen stemmer overens. Apparatdataen finner du på typeskiltet på apparatet, på forpakningen og i denne bruksanvisningen.
- Kontakt en elektrofagperson ved spørsmål og problemer.
- Skjøteledninger og strømfordelere (f. eks. stikkontaktlister) må være beregnet for utendørs bruk (beskyttet mot vannsprut).
- Transformator plasseres i en sikkerhetsavstand på minst 2 m fra vannet .
- Beskytt pluggforbindelser mot fuktighet.
- Apparatet må bare kobles til en forskriftsmessig installert stikkontakt.

### Sikker drift

- Legg ledningene slik at de er beskyttet mot skader, og pass på at ingen kan snuble i dem.
- Ikke bær eller trekk apparatet etter den elektriske ledningen.
- Utfør aldri tekniske endringer på apparatet.
- Åpne huset på apparatet eller tilhørende deler kun hvis det uttrykkelig oppfordres til det i bruksanvisningen.
- Utfør kun arbeid på apparatet som er beskrevet i denne bruksanvisningen. Kontakt autorisert kundeservice eller produsenten ved tvil eller hvis problemet ikke kan utbedres.
- Bruk kun originale reservedeler og originalt tilbehør for apparatet.
- Bruk apparatet kun med transformatoren som følger med.
- Strømforsyning eller transformator- og pluggtilkoblinger er bare regn- og sprutsikre og ikke vanntette. De må aldri ligge under vann.

### Merknader til denne bruksanvisningen

Med kjøpet av produktet **PondoStar LED Ring** har du gjort et godt valg.

Les denne bruksanvisningen nøye og gjør deg kjent med apparatet før du tar det i bruk første gang. Alt arbeid på og med dette apparatet skal gjennomføres etter de anvisninger som foreligger.

Ta hensyn til sikkerhetsanvisningene for riktig og sikker bruk av apparatet.

Ta godt vare på denne bruksanvisningen. Hvis apparatet selges skal bruksanvisningen følge med.

### Advarsler i denne bruksanvisningen

Advarslene i denne bruksanvisningen er klassifisert med signalord som antyder graden av fare.



#### MERK

Indikerer en mulig farlig situasjon som kan føre til skade på eiendom eller omgivelser dersom de ikke blir unngått.

### Referanser i denne bruksanvisningen

A Viser til en illustrasjon, f.eks. Illustrasjon A.

→ Viser til et annet kapittel.

### Produktbeskrivelse

PondoStar LED Ring er en dekorativ belysning for hageområder

- Egnet for montering på en dyseforlengelse (for eksempel PondoVario 750/1000/1500/2500/3500).
- Flerfoldige muligheter for oppsetting i hagen eller i hagedammen.

### Leveringsomfang

<input type="checkbox"/> A	PondoStar LED Ring	Antall
1	Lysring	1
2	Adapter for montering på en 19 mm eller 25 mm dyseforlengelse	2
3	Kontakt for montering på en dyseforlengelse	1
4	Transformator for lysringens strømforsyning	1

### Tilsiktet bruk

Produktet som er beskrevet i denne anvisningen skal kun brukes på følgende måte:

- For bruk over og under vann.
- Drift ved overholdelse av tekniske data. (→ Tekniske data)

## Installasjon og tilkobling

B

- Flerfoldige muligheter for oppsetting, f.eks i hagen, hagedammen eller i dekora.tive fontener. Kontakt og adapter er ikke nødvendige.
  - Egnet for montering på dyserøret til en fontenepumpe. (→ Montering på dyseforlengelse)
- Plasser transformatoren minst 2 m fra vannet.
- Plasser apparatet slik at det ikke kan utgjøre noen fare for noen.

### Montering på dyseforlengelse

For festing til en dyseforlengelse, er det nødvendig å bruke kontakten og en adapter. Hvilken adapter som skal brukes avhenger av dyseforlengerens diameter.

Slik går du frem:

B, C

1. Sett inn kontakten på baksiden av lysringen og lås den med en kort dreining.
  - Ved en kort dreining i retning "close" helt til anslaget er kontakten låst.
  - Ved en kort dreining i retning "open" er kontakten låst opp og kan tas ut.
2. Trykk adaptren inn i kontakten.
  - Bruk an adapter i henhold til dyseforlengerens diameter.

### Koble til apparatet

D

- Koble tilkoblingsledningen med stikkkontakten til transformatoren og stram til overfalsmutteren for hånd.

## Idriftssettelse



### MERK

Apparatet blir ødelagt når det brukes med en dimmer. Den inneholder ømfintlige elektriske komponenter.

- Apparatet må ikke kobles til en trinnløs, innstillbar strømforsyning.
- **Slå på:** Sett støpslet i stikkkontakten.
  - Apparatet slås på.
- **Slå av:** Trekk ut kontakten.

## Utbedrefeil

Feil	Arsak	Utbedring
Lysdioder lyser ikke	Strømtilførselen brutt	Kontroller strømtilførselen
	Lyselement defekt	Lyskilden kan ikke byttes ut. Avhend apparatet.
Lysstyrken dør ut	LED-ene forurensset	Rengjør

## Rengjøring og vedlikehold

Rengjør apparatet ved behov med rent vann og en myk børste.

- Beskytt pluggforbindelser mot fuktighet.

## Lagring/overvintring

Apparatet er ikke frostsikkert og må demonteres og lagres innendørs hvis man forventer frost.

Slik lagrer du apparatet riktig:

- Rengjør apparatet grundig, kontroller om det er skadet, skift ut ødelagte deler.
- Beskytt åpne pluggforbindelser mot fuktighet og smuss.

## Kassering



### MERK







Dette apparatet må ikke kastes i vanlig husholdningsavfall.

- Gjør apparatet ubrukelig ved å kutte av kablene og kasser det i retursystemet.

## Tekniske data

Område		PondoStar LED Ring	
Transformator	Nettspenning	V AC / Hz	230 / 50
	Utgangsspenning	V AC	12
	Maks. utgangskapasitet	VA	10,5
	Kapslingsgrad		IP 44
	Lengde strømledning	m	2
Lyt	Maks. Neddykningsdybde	m	1
	Bruke ved vanntemperatur	°C	+4 ... +35
	Lengde tilkoblingsledning	m	8
	Mål (Ø × H)	mm	125 × 125
Effektforbruk		W	3
Vekt		kg	0,75

## Symboler på apparatet

<b>IP 68</b> 	Fullstendig beskyttelse mot berøring, støvett, beskyttelse mot permanent nedsenking opptil en dybde på 1 m
<b>IP 44</b>	Støvbeskyttet. Beskyttet mot vannsprut.
	Beskyttelsesklasse III Apparatet fungerer med ekstra lavspenning (extra-low voltage) for sikkerhet eller vern
	Sikkerhetstransformator
<b>LED Klasse 1</b>	Ikke se direkte inn i lyskilden
	Må beskyttes mot direkte sollys
	Må ikke avhendes i husholdningsavfallet
	Les og følg bruksanvisningen

## Garantibetingelser

PfG gir en garanti på 2 år fra kjøpsdato ved påviselige material- og fabrikkasjonsfeil. Slitedeler som f. eks. lyskilder omfattes ikke av garantien. Ved garantikrav må kjøpsbevis kunne fremlegges. Garantien bortfaller ved feil håndtering, elektriske eller mekaniske skader som følge av feil bruk, og ved ikke forskriftsmessig reparasjon av ikke autoriserte verksteder. Reparasjoner må kun utføres av PfG eller av verksteder autorisert av PfG. Ved garantikrav sender du inn apparatet som du vil reklamere på eller den defekte delen, sammen med en beskrivelse av feilen og kjøpsbevis til PfG, som betaler forsendelsen. PfG forbeholder seg retten til å fakturere monteringskostnader. PfG hefter ikke for transport-skader. Krav i forbindelse med transportskader må rettes til transportøren umiddelbart. Ytterligere krav, uansett art, og særlig i forbindelse med følgeskader dekkes ikke. Denne garantien berører ikke krav fra sluttkunden overfor forhandleren.



Översättning av originalbruksanvisningen

## VARNING

- Denna apparat kan användas av barn som är 8 år eller äldre samt av personer med sänkt fysisk, sensorisk eller mental förmåga eller brist på erfarenhet och kunskap förutsatt att de hålls under uppsikt eller instrueras i hur de använder apparaten säkert samt de risker som kan uppstå.
- Barn får inte leka med apparaten.
- Rengöring och användarunderhåll får inte utföras av barn utan uppsikt.
- Apparaten ska vara ansluten till en jordfelsbrytare vars dimensionerade felström uppgår till max. 30 mA.
- Apparaten får endast anslutas om de elektriska data som gäller för apparaten stämmer överens med strömförsörjningen. Apparats data anges på typskylten på apparaten, på förpackningen eller i denna bruksanvisning.
- Risk för dödsolyckor eller allvarliga personskador av elektriska slag. Innan du doppar ned handen i vattnet måste samtliga elektriska apparater som finns i vattnet skiljas åt från elnätet.
- Använd inte apparaten om elektriska ledningar eller kåpan har skadats.
- En skadad anslutningskabel kan inte bytas ut. Avfallshantera apparaten.

### Säkerhetsanvisningar

#### Elektrisk installation enligt föreskrift

- Elektriska installationer måste ha utförts i enlighet med nationella bestämmelser och får endast utföras av en behörig elinstallatör.
- En behörig elinstallatör är en person som till följd av sin yrkesutbildning, kunskap och erfarenhet både kan och är berättigad att bedöma och genomföra tilldelade arbetsuppgifter. Sådana arbetsuppgifter som utförs av behörig personal omfattar även förmågan att identifiera möjliga faror samt att beakta gällande regionala och nationella standarder, föreskrifter och bestämmelser.
- Apparaten får endast anslutas om de elektriska data som gäller för apparaten stämmer överens med strömförsörjningen. Apparats data anges på typskylten på apparaten, på förpackningen eller i denna bruksanvisning.
- Om frågor eller problem uppstår måste du kontakta en elinstallatör.
- Förlängningskablar och strömfördelare (t ex grenuttag) ska vara godkända för användning utomhus (dropptäta).
- Installera transformatorn med minst 2 m säkerhetsavstånd till vattnet.
- Skydda stickanslutningarna mot fukt.
- Anslut endast apparaten till ett vägguttag som installerats enligt gällande föreskrifter.

### Säker drift

- Dra kablar så att de är skyddade och inte kan skadas, och se till att ingen kan snava över dem.
- Bär inte och dra inte apparaten i elkabeln.
- Gör aldrig några tekniska ändringar på apparaten.
- Öppna apparatens kåpa eller tillhörande delar endast när du uttryckligen uppmanas till detta i bruksanvisningen.
- Genomför endast sådana arbeten på apparaten som beskrivs i denna bruksanvisning. Kontakta en behörig kundtjänstverkstad, eller ev. tillverkaren, om problem inte kan åtgärdas.
- Använd endast originalreservdelar och -tillbehör till apparaten.
- Använd endast enheten med den medföljande transformatorn.
- Strömförsörjning eller transformator- och stickanslutningar är endast regn- och stänkskyddade och inte vattenfasta. De får aldrig befinna sig i vatten.

### Information om denna bruksanvisning

Med din nya produkt **PondoStar LED Ring** har du gjort ett bra val.

Läs igenom bruksanvisningen noggrant före första användningstillfället och ta reda på hur apparaten fungerar. Alla slags arbeten som utförs på denna apparat får endast genomföras enligt föreliggande instruktioner.

Beakta noga säkerhetsanvisningarna, de är en förutsättning för korrekt och säker användning.

Förvara denna bruksanvisning på ett säkert ställe. Om apparaten byter ägare måste även bruksanvisningen följa med.

### Varningsanvisningar i denna bruksanvisning

Varningsanvisningarna i denna bruksanvisning är indelade med signalord som visar omfattningen av faran.



#### ANVISNING

Står för en möjligtvis farlig situation som kan leda till skador eller miljökador om den inte undviks.

### Referenser i denna bruksanvisning

A Referens till en bild, t ex bild A.

→ Referens till ett annat kapitel.

### Produktbeskrivning

PondoStar LED Ring är en dekorativ belysning för trädgården.

- Den är lämplig för montering på munstycksförlängningar (till exempel PondoVario 750/1000/1500/2500/3500).
- Många olika möjligheter för användning i trädgården och i trädgårdsdammen.

### Leveransomfattning

<input type="checkbox"/> A	PondoStar LED Ring	Antal
1	Belysningsring	1
2	Adapter för montering på en 19 mm eller 25 mm munstycksförlängning	2
3	Kontakter för montering på munstycksförlängning	1
4	Transformator för ljusringens strömförsörjning	1

### Ändamålsenlig användning

Använd produkten såsom beskrivs i den här handboken samt endast på följande sätt:

- För användning över och under vattenytan.
- Drift under iakttagande av tekniska data. (→ Tekniska data)

## Installation och anslutning

B

- Mångsidig installation i t.ex. trädgården, trädgårdsdammen eller i en dekorativ fontän. Kontaktdon och adapter är inte nödvändiga.
  - Lämplig för montering på munstycksrör som finns på en fontänpump. (→ Montering på en munstycksförlängning)
- Ställ transformatorn minst 2 m från dammens kant.
- Positionera apparaten så att den inte utgör någon fara för andra personer.

### Montering på en munstycksförlängning

För att ansluta den till en munstycksförlängning behövs kontaktdon och en adapter. Vilken adapter som behövs beror på munstycksförlängningens diameter.

Gör så här:

B, C

1. Sätt in kontakten på baksidan av ljusringen och lås den genom att vrida den.
  - Vrid den lätt till "close" tills det tar stopp så låses kontaktdonet.
  - Vrid den lätt till "open" så låses kontaktdonet upp.
2. Tryck in adaptern i kontaktdonet.
  - Använd lämplig adapter som har samma diameter som munstycksförlängningen.

### Ansluta apparaten

D

- Anslut armaturens anslutningsledning till uttaget på transformatorn och dra sedan åt överfallsmuttern för hand.

### Driftstart



#### ANVISNING

Apparaten förstörs om den drivs med en dimmer. Den innehåller känsliga elektriska komponenter.

- Anslut inte apparaten till en dimbar strömkälla.
- **Sätta på enheten:** Anslut stickkontakten till stickuttaget.
  - Enheten startar direkt.
- **Stänga av enheten:** Dra ut stickkontakten.

### Felavhjälpning

Störning	Orsak	Åtgärd
LED-lamporna lyser inte	Strömförsörjningen har brutits	Kontrollera strömförsörjningen
	Ljuskällan är defekt	Glödlampan kan inte bytas ut, kassera hela enheten
Lyskraften avtar	LED-lamporna är smutsiga	Rengör dem

### Rengöring och underhåll

Rengör apparaten vid behov med rent vatten och en mjuk borste.

- Skydda stickanslutningarna mot fukt.

### Förvaring / Lagring under vintern

Apparaten är inte frostsäker och ska avinstalleras och läggas undan för förvaring om frost förväntas.

Förvara apparaten så här:

- Rengör apparaten noggrant, kontrollera om den har skadats och byt ut skadade delar vid behov.
- Skydda öppna kontaktdon mot fukt och smuts.

## Avfallshantering



### ANVISNING







Den här apparaten får inte kastas i hushållssoporna!

- Gör apparaten obrukbar genom att klippa av kablarna och lämna därefter in den till en återvinningscentral.

## Tekniska data

Område		PondoStar LED-ring	
Transformator	Anslutningsspänning	V AC / Hz	230/50
	Utgångsspänning	V AC	12
	Max. utgångseffekt	VA	10,5
	Kapslingsklass		IP 44
Lampa	Elkabelns längd	m	2
	Max. nedsänkingsdjup	m	1
	Drift vid vattentemperatur	°C	+4 ... +35
	Längd anslutningsledning	m	8
	Mått (∅ × H)	mm	125 × 125
Effekt		W	3
Vikt		kg	0,75

## Symboler på enheten

<b>IP 68</b> 	Fullständigt skydd mot oavsiktligt vidrörande, dammsäker, skyddad mot permanent nedsänkning upp till 1 meters djup
<b>IP 44</b>	Dammskyddad. Skyddad mot droppvatten
	Kapslingsklass III Enheten arbetar med säker lågspänning eller skyddad lågspänning
	Säkerhetstransformator
<b>LED-klass 1</b>	Titta inte direkt in i ljuskällan Skydda mot direkt solljus
	
	Får inte kastas i hushållssoporna
	Läs igenom och beakta bruksanvisningen

## Garantivillkor

Importören ger två års garanti från inköpsdatum på material- och fabriktionsfel som kan påvisas. Slitagedelar, t ex ljuskällor, täcks inte av garantin. En förutsättning för att garantin ska kunna tas i anspråk är att köpebevis uppvisas. Anspråk på garanti upphör att gälla vid olämplig hantering, elektriska eller mekaniska skador pga. felaktig användning samt vid ej ändamålsenliga reparationer som utförts av ej behöriga verkstäder. Reparationer får endast utföras av importören eller av verkstäder som godkännts av importören. Vid garantianspråk måste den reklamerade apparaten eller den defekta delen samt köpebevis och en beskrivning av felet skickas till inköpsstället eller importören. Inköpsstället/importören förbehåller sig rätten att debitera för monteringskostnader. Importören påtar sig inget ansvar för transportskador. Dessa måste genast anmälas till transportföretaget. Ytterligare anspråk, oavsett vilken typ, särskilt följdskador, är uteslutna. Denna garanti berör inte slutkonsumentens anspråk gentemot försäljaren.

## VAROITUS

- Tätä laitetta saavat käyttää yli 8 -vuotiaat lapset, sekä henkilöt, joiden fyysiset, aistimelliset tai henkiset kyvyt ovat vähentyneet tai joilla ei ole tarvittavaa kokemusta ja tietoa, vain valvonnan alaisina ja kun heille on annettu opastusta laitteen turvallisesta käytöstä ja kun he ymmärtävät laitteen käytöstä mahdollisesti seuraavat vaarat.
- Lapset eivät saa leikkiä laitteella.
- Puhdistus ja käyttäjän suorittama huolto eivät saa tapahtua lasten toimesta ilman valvontaa.
- Laite on varmistettava vikavirtasuojalaitteella, jonka nimellisvikavirta on enintään 30 mA.
- Laitteen saa yhdistää vain silloin, kun laitteen ja virransyötön tiedot vastaavat toisiaan. Laitetiedot ovat tyyppikilvessä laitteessa, pakkauksessa tai tässä käyttöohjeessa.
- Sähköisku voi johtaa kuolemaan tai vakaviin vammoihin! Erotta kaikki vedessä olevat sähkölaitteet sähköverkosta, ennen kuin kosketat vettä.
- Laitetta ei saa käyttää, jos sähköjohdot tai kotelo ovat vaurioituneet.
- Vaurioitunutta liitäntäjohtoa ei voi vaihtaa. Laite on hävitettävä.

### Turvaohjeet

#### Määräystenmukainen sähköasennus

- Sähköasennusten täytyy vastata maakohtaisia asennusmääräyksiä ja ne saa suorittaa vain sähköalan ammattilainen.
- Sähköalan ammattilainen on henkilö, joka ammatillisen koulutuksen, tietojen ja kokemuksen perusteella on kykenevä ja oikeutettu arvioimaan ja suorittamaan hänelle annettuja töitä. Ammattilaisena työskentelyyn kuuluu myös mahdollisten vaarojen tunnistaminen sekä noudatettavien paikallisten ja maakohtaisten normien, sääntöjen ja määräysten huomioointaminen.
- Laitteen saa yhdistää vain silloin, kun laitteen ja virransyötön tiedot vastaavat toisiaan. Laitetiedot ovat laitteen tyyppikilvessä, pakkauksessa tai tässä käyttöohjeessa.
- Kysymyksissä ja ongelmassa voi kääntyä sähköalan ammattilaisen puoleen.
- Pidennysjohtojen ja virranjakajien (esim. pistorasiarimojen) on oltava ulkokäyttöön sopivia (roiskevedeltä suojattuja).
- Aseta muuntaja paikoilleen vähintään 2 m:n turvataäisyydelle vedestä.
- Pistoliitännät on suojattava kosteudelta.
- Laitteen saa yhdistää vain määräysten mukaisesti asennettuun pistorasiaan.

### Turvallinen käyttö

- Johdot on asennettava suojattuina vaurioitumiselta ja kiinnitettävä huomiota siihen, että kukaan ei kompastu niihin.
- Laitetta ei saa kantaa tai vetää sähköjohdosta.
- Laitteeseen ei koskaan saa tehdä teknisiä muutoksia.
- Laitteen kotelon tai siihen kuuluvat osat saa avata vain silloin, kun tässä käyttöohjeessa nimenomaisesti kehoitetaan näin tekemään.
- Laitteelle saa suorittaa vain sellaisia töitä, kuin tässä käyttöohjeessa on kuvattu. Jos ongelmia ei voi poistaa, on käännettävä valtuutetun asiakaspalvelupisteen tai epäselvässä tapauksessa valmistajan puoleen.
- Vain laitteeseen tarkoitettuja alkuperäisvaraosia ja -lisävarusteita saa käyttää.
- Laitetta saa käyttää vain toimitussisältöön kuuluvalla muuntajalla.
- Virtalähde sekä muuntaja- ja pistokeliitännät on suojattu vain sadetta ja roiskeita vastaan, eivätkä ne ole vedenpitäviä. Ne eivät saa koskaan olla vedessä.

### Ohjeita tähän käyttöohjeeseen

Tällä ostoksella **PondoStar LED Ring** olette tehnyt hyvän valinnan.

Lukekaa tämä käyttöohje huolellisesti läpi ennen laitteen ensimmäistä käyttöä ja tutustukaa laitteeseen. Kaikki tätä laitetta koskevat työt ja työt tällä laitteella saa suorittaa vain kyseessä olevan ohjeen mukaan.

Noudattakaa ehdottomasti oikean ja turvallisen käytön ohjeita.

Säilyttäkää tämä käyttöohje huolellisesti! Jos laite vaihtaa omistajaa, antakaa käyttöohje eteenpäin.

### Tämän ohjeen varoitukset

Tämän käyttöohjeen varoitusohjeet on luokiteltu merkkisanojen mukaan, jotka ilmoittavat vaaran vakavuuden.



#### OHJE

Ilmaisee mahdollisesti uhkaavaa vaaratilannetta, jonka seurauksena voi olla materiaali- tai ympäristövahingot, jos sitä ei vältetä.

### Tämän ohjeen viittaukset

A Viittaus kuvaan, esim. Kuva A.

→ Viittaus johonkin toiseen lukuun.

### Tuotekuvaus

PondoStar LED Ring on puutarhan koristevalaisin.

- Sopii asennettavaksi suuttimen jatkeeseen (esim. PondoVario 750/1000/1500/2500/3500).
- Monipuoliset mahdollisuudet puutarhaan tai puutarhalammen yhteyteen sijoittamiseen.

### Toimituksen sisältö

<input type="checkbox"/> A	PondoStar LED Ring	Määrä
1	Valorengas	1
2	Sovitin 19 mm tai 25 mm suuttimen jatkeen asentamiseen	2
3	Liitin suuttimen jatkeen asentamiseen	1
4	Muuntaja valorenkaan virransyöttöä varten	1

### Määräystenmukainen käyttö

Käytä tässä käyttöohjeessa kuvattua tuotetta vain seuraavasti:

- Veden ylä- ja alapuolella käyttöä varten.
- Teknisten tietojen käyttö ja noudattaminen. (→ Tekniset tiedot)

## Paikoilleen asettaminen ja yhdistäminen

B

- Monipuoliset asennusmahdollisuudet puutarhan, puutarhalammen tai suihkulähteen yhteyteen. Liittimiä ja sovitimia ei tarvita.
  - Sopii asennettavaksi suihkulähdepumpun suutinputkeen. (→ Asennus suuttimen jatkeeseen)
- Sijoita muuntaja vähintään 2 m etäisyydelle lammikon reunasta.
- Sijoita laite niin, että se ei aiheuta vaaratilannetta kenellekään.

## Asennus suuttimen jatkeeseen

Kiinnitys suuttimen jatkeeseen vaatii liittimen ja sovitimen. Tarvittava sovitin riippuu suuttimen jatkeen läpimitasta.

Toimit näin:

B, C

1. Aseta liitin valorenkkaan taakse, ja lukitse se kiertämällä vähän matkaa.
  - Lyhyt kierto suuntaan "close" lukitsee liittimen.
  - Lyhyt kierto suuntaan "open" avaa liittimen lukituksen ja mahdollistaa sen poistamisen.
2. Paina sovitin liittimeen.
  - Käytä sopivaa sovitinta suuttimen jatkeen halkaisijan mukaan.

## Laitteen kiinnittäminen

D

- Kytke valaisimen liitäntäjohto muuntajan liittimeen, ja kiristä mutteri käsitiukkuuteen.

## Käyttöönotto



### OHJE

Laite rikkoutuu, jos sitä käytetään himmentimellä. Se sisältää herkkiä sähköosia.

- Laitetta ei saa yhdistää himmennettävään virransyöttöön.
- **Päällekytkentä:** Työnnä verkkopistoke pistorasiaan.
  - Laite kytkeytyy heti päälle.
- **Poiskytkentä:** Vedä verkkopistoke irti.

## Häiriöiden korjaaminen

Häiriö	Syy	Korjaus
LEDit eivät pala	Virransyöttö keskeytetty	Tarkista virransyöttö
	Lamppu viallinen	Valaisinosaa ei voi vaihtaa, hävitä vikaantunut laite
Valovoima heikkenee	LED on likaantunut	Puhdista.

## Puhdistus ja huolto

Puhdista laite tarvittaessa kirkaalla vedellä ja pehmeällä harjalla.

- Pistoliitännät on suojattava kosteudelta.

## Varastointi/säilytys talven yli

Laite ei kestä pakkasta. Se on irrotettava ja säilytettävä varastossa, jos lämpötilan ennustetaan laskevan alle nollan.

Laitteen oikeanlainen varastointi:

- Puhdista laite huolellisesti, tarkasta onko siinä vaurioita ja vaihda vaurioituneet osat.
- Suojaa avoimet pistoliitännät kosteudelta ja lialta.

## Hävittäminen



### OHJE







Tätä laitetta ei saa hävittää talousjätteiden mukana.

- Tee laite käyttökelvottomaksi leikkaamalla laitteen johto poikki ja toimita se kierrätyskeskukseen.

## Tekniset tiedot

Alue		PondoStar LED -rengas	
Muuntaja	Liitäntäjännite	V AC/Hz	230/50
	Lähtöjännite	V AC	12
	Maks. lähtöteho	VA	10,5
	Kotelointiluokka		IP 44
	Verkkojohdon pituus	m	2
Valot	Maks. upotussyvyys	m	1
	Veden lämpötila käytön aikana	°C	+4 ... +35
	Liitäntäjohdon pituus	m	8
	Mitat (Ø × K)	mm	125 × 125
Ottoteho		W	3
Paino		kg	0,75

## Laitteessa olevat symbolit

<b>IP 68</b> 	Täydellinen suojaus kosketukselta, pölyltä, suojattu pysyvältä upotukselta 1 m syvyyteen
<b>IP 44</b>	Pölysuojattu. Suojaus roiskevettä vastaan
	Kotelointiluokka III Laitte toimii turvallisella, matalalla jännitteellä eli suojajännitteellä.
	Turvamuuntaja
<b>LED luokka 1</b>	Säteilylähteeseen ei saa katsoa suoraan.
	Suojattava suorilta auringonvalolta
	Ei saa hävittää tavallisen kotitalousjätteen mukana
	Käyttöohje on luettava ja sitä on noudatettava

## Takuuehdot

PfG antaa 2 vuoden takuun myyntipäivästä laskettuna, takuu koskee todistettavia materiaali- ja valmistusvirheitä. Kuluvat osat, kuten lamput tms, eivät kuulu takuun piiriin. Takuun edellytyksenä on ostokuitin esittäminen. Takuuvaatimus raukeaa epäasianmukaisen käsittelyn, väärinkäytön aiheuttaman sähkö- tai mekaanisen vaurioitumisen sekä ei-valtuutettujen korjaamojen epäasianmukaisen korjauksen seurauksena. Vain PfG tai PfG:n valtuutetut korjaamot saavat suorittaa korjauksia. Takuuvaatimusten voimaan saattamiseksi on lähetettävä reklamoitu laite tai viallinen osa virheenkuvauksen ja ostokuitin kera PfG -yhtiölle vapaasti tehtaan. PfG pidättää oikeuden laskuttaa asennuskustannukset. PfG ei vastaa kuljetusvahingoista. Ne on ilmoitettava välittömästi kuljetusyhtiölle. Kaikki muunlaiset vaatimukset, erityisesti koskien seurauksena syntyneitä vahinkoja, on suljettu pois. Tämä takuu ei koske loppuasiakkaan myyjäliikettä vastaan esittämiä vaatimuksia.



## FIGYELMEZTETÉS

- A jelen készüléket 8 évesnél idősebb gyermekek, valamint csökkent fizikai, érzékszervi vagy mentális képességű, ill. hiányos tapasztalattal és megfelelő tudással rendelkező személyek akkor kezelhetik, ha felügyelet alatt állnak, vagy a készülék biztonságos használata vonatkozásában eligazításban részesültek, és megértették az ebből eredő veszélyeket.
- Gyermekek nem játszhatnak a készülékkel.
- Tisztítást és a felhasználó által végzendő karbantartási munkákat nem végezhetnek olyan gyermekek, akik nem állnak felügyelet alatt.
- A készüléket maximum 30 mA névleges áramerősségű hibaáramvédelemmel kell ellátni.
- Csak akkor csatlakoztassa a készüléket, ha a készülék és az áramellátás elektromos adatai megegyeznek. A készülék adatai a típustáblán, a csomagoláson vagy ebben az útmutatóban találhatóak meg.
- Áramütés okozta halálos vagy súlyos sérülések lehetségesek! Mielőtt vízbe nyúlna, válassza le az elektromos hálózatról a vízben található valamennyi készüléket.
- A készüléke nem szabad használni sérült elektromos vezetékek vagy sérült burkolat esetén.
- A sérült csatlakozó vezeték nem cserélhető ki. Ártalmatlanítsa hulladékként az eszközt.

### **Biztonsági útmutatások**

#### **Előírászerű elektromos telepítés**

- Az elektromos szerelési munkálatoknak meg kell felelniük a létesítésre vonatkozó nemzeti rendelkezéseknek, és ezeket kizárólag villamossági szakember végezheti el.
- Egy személy akkor számít villamossági szakembernek, ha szakmai képzése, ismeretei és tapasztalatai alapján képes és jogosult a rábízott munkát felmérni és elvégezni. A szakembernek képesnek kell lennie a lehetséges veszélyek felismerésére, valamint a vonatkozó regionális és nemzeti szabványok, előírások és rendelkezések betartására is.
- Csak akkor csatlakoztassa a készüléket, ha a készülék és az áramellátás elektromos adatai megegyeznek. A készülék adatai a típustáblán, a csomagoláson vagy ebben az útmutatóban találhatóak meg.
- Kérdések és problémák esetén forduljon villamossági szakemberhez.
- A hosszabbító vezetékeknek és elosztóknak (pl. elosztósáv) alkalmasnak kell lenni szabadban történő használatra (fröccsenő víz elleni védelem).
- A transzformátort a víztől legalább 2m-es biztonságos távolságban felállítani.
- Óvja a dugós csatlakozókat a nedvességtől.
- A készüléket csak előírászerűen telepített dugaszolóaljzatra csatlakoztassa.

### Biztonságos üzemeltetés

- A vezetékeket sérülésektől védetten fektesse le és ügyeljen arra, hogy senki ne eshessen el bennük.
- A készüléket nem szabad az elektromos vezetéknél fogva hordozni vagy húzni.
- Soha ne hajtson végre műszaki változtatásokat a készüléken.
- Csak akkor nyissa fel a készülék vagy a hozzá tartozó részek házát, ha erre a jelen útmutató kifejezetten felszólítja.
- Csak olyan munkálatokat végezzen a készüléken, amelyek a jelen útmutatóban ismertetve vannak. Ha az adott probléma nem szüntethető meg, forduljon felhatalmazott ügyfélszolgálati ponthoz vagy kétség esetén a gyártóhoz.
- A készülékhez csak eredeti pótalkatrészeket és tartozékokat használjon.
- A készüléket kizárólag a szállítási terjedelem részét képező trafóval üzemeltesse.
- A tápegység, illetve a trafó és a dugós csatlakozók csak eső és föccsenő víz ellen védettek és nem vízhatlanok. Soha nem állhatnak vízben.

### Információk ehhez a használati útmutatóhoz

Ön ezen termék **PondoStar LED Ring** megvásárlásával jó döntést hozott.

Az első használatba vétel előtt olvassa el gondosan a használati útmutatót és ismerkedjen meg a készülékkel. Az készülékkel, vagy a készüléken végzett bármilyen munka esetén tartsa be a jelen útmutatóban leírtakat.

A készülék helyes és biztonságos használata érdekében feltétlenül vegye figyelembe a biztonsági előírásokat.

Őrizze meg gondosan a jelen használati útmutatót. Ha másnak adja a készüléket, adja oda ezt a használati útmutatót is.

### A jelen útmutatóban használt figyelmeztető utasítások

A jelen útmutatóban található figyelmeztetések jelzőszavak segítségével vannak csoportosítva, amelyek jelzik a veszély mértékét.



#### MEGJEGYZÉS

Egy esetlegesen veszélyes helyzetet jelöl, mely elkerülés hiányában anyagi vagy környezeti kárral jár.

### A jelen útmutatóban használt utalások

A Hivatkozás ábrára, pl. A ábra.

→ Hivatkozás egy másik fejezetre.

### Termékleírás

A PondoStar LED Ring tetszetős megvilágítás a kerthelyiség számára.

- Alkalmos a fűvóka meghosszabbítására való felszereléshez (például PondoVario 750/1000/1500/2500/3500).
- Sokoldalúan felállíthatja a kertben vagy a kerti tóban.

### Csomagolás

<input type="checkbox"/> A	PondoStar LED Ring	Darabszám
1	Világító gyűrű	1
2	Adapter a 19 mm, illetve 25 mm méretű fűvóka meghosszabbítására való felszereléshez	2
3	Összekötő idom a fűvóka meghosszabbítására való felszereléshez	1
4	Trafó a világító gyűrű áramellátásához	1

### Rendeltetésszerű használat

Az útmutatóban leírt terméket kizárólag a következők szerint használja:

- Szárazföldi és vízi használatra.
- Üzemeltetés a műszaki adatok betartása mellett. (→ Műszaki adatok)

## Felállítás és csatlakoztatás

B

- Sokoldalúan felállíthatja, például a kertben, a kerti tóban vagy a díszkútban. Nem szükséges összekötő idom vagy adapter.
  - Alkalmas a csobogó szivattyújának fúvókacsővére való felszereléshez. (→ A fúvóka meghosszabbítására való felszerelés)
- A transzformátort legalább 2 m-re állítsa fel a tó szélétől.
- Úgy helyezze el a készüléket, hogy az senkit ne veszélyeztessen.

### A fúvóka meghosszabbítására való felszerelés

A fúvóka meghosszabbítására való rögzítéshez szüksége lesz egy összekötő idomra és egy adapterre. A fúvóka meghosszabbításától függ, hogy milyen adapterre lesz szüksége.

Ez az alábbiak szerint végezhető el:

B, C

1. Helyezze be az összekötő idomot a világító gyűrű hátoldalára, és röviden elfordítva reteszelje.
  - A "close" irányba útközéig történő rövid elfordítással reteszeli az összekötő idomot.
  - A "open" irányba történő rövid elfordítással kireteszeli az összekötő idomot és kivetheti azt.
2. Nyomja az adaptert az összekötő idomba.
  - Használjon a fúvóka meghosszabbítás átmérőjéhez illő adaptert.

### A készülék csatlakoztatása

D

- Kösse össze a lámpatest csatlakozóvezetékét a trafón található persellyel, és szorítsa meg kézzel a hollandi anyát.

## Üzembe helyezés



### MEGJEGYZÉS

A készülék tönkremegy, ha szabályozóval üzemeltetik. Érzékeny elektromos alkatrészeket tartalmaz.

- Tilos a készüléket fokozatmentesen állítható áramforrásra kapcsolni.
- **Bekapcsolás:** Csatlakoztassa a hálózati csatlakozódugaszt az aljzathoz.
  - A készülék azonnal bekapcsol.
- **Kikapcsolás:** Húzza ki a hálózati csatlakozódugaszt.

## Hibaelhárítás

Hiba	Ok	Megoldás
A LED-ek nem világítanak	Megszakadt az áramellátás. Hibás az izzó.	Ellenőrizze az áramellátást. Az izzót nem lehet kicserélni, ártalmatlanítsa a készüléket
A fényerő csökken	A LED-ek szennyezettek	Tisztítsa meg.

## Tisztítás és karbantartás

A készüléket lehetőség szerint tiszta vízzel és puha kefével tisztítsa.

- Óvja a dugós csatlakozókat a nedvességtől.

## Tárolás/Telelés

A készülék nem fagyálló, és várható fagy esetén le kell szerelni és megfelelően el kell tárolni.

Így tárolja helyesen a készüléket:

- Alaposan tisztítsa meg a készüléket, ellenőrizze az épségét, és cserélje ki a sérült alkatrészeket.
- A nyitott dugaszos csatlakozásokat óvni kell a nedvességtől és a szennyeződéstől.

## Megsemmisítés



### ÚTMUTATÁS

A készüléket nem szabad háztartási hulladékként ártalmatlanítani.

- A készüléket a kábel levágásával használhatatlanná kell tenni, és az arra előírányzott visszavételi rendszeren keresztül kell ártalmatlanítani.

## Műszaki adatok

Terület		PondoStar LED gyűrű	
Transzformátor	Csatlakoztatási feszültség	V AC / Hz	230 / 50
	Kimeneti feszültség	V AC	12
	Max. kimeneti teljesítmény	VA	10,5
	Védettségi fokozat		IP 44
	Hálózati vezeték hossza	m	2
Fényforrás	Max. bemeülési mélység	m	1
	Üzemeltetés a köv. vízhőmérséklet esetén	°C	+4 ... +35
	Csatlakozó vezeték hossza	m	8
	Méreték (Ø × H)	mm	125 × 125
Teljesítményfelvétel		W	3
Súly		kg	0,75

## A készüléken található jelölések

<b>IP 68</b>	Teljes érintés elleni védelem, pormentes, hosszan tartó lemerülés elleni védelem 1 méter mélységig
<b>IP 44</b>	Porvédett. Fröccsvíz-védett
	III-as védelmi osztály A készülék biztonsági törpefeszültséggel vagy érintésvédelmi törpefeszültséggel működik
	Biztonsági transzformátor
<b>1. osztályú LED</b>	Ne nézzen közvetlenül a fényforrásba Közvetlen napsugárzástól óvni kell
	Ne ártalmatlanítsa a normál háztartási hulladékkal együtt
	Olvassa el és vegye figyelembe a használati útmutatót

## Garanciális feltételek

A PFG 2 év garanciát vállal a vásárlás dátumától bizonyítható anyag- és gyártási hibákra. A kopóalkatrészekre, mint pl. izzók stb. szintén nem terjed ki a garancia. A garanciavállalás feltétele az eredeti vásárlást igazoló bizonylat. A garancia megszűnik szakszerűtlen kezelés, a visszaélésszerű használat által bekövetkezett elektromos vagy mechanikus sérülés, valamint az arra fel nem jogosított szervizek által végzett szakszerűtlen javítások miatt. Javítást csak a PFG vagy az általa felhatalmazott szervizek végezhetnek. Garanciaigény bejelentése esetén küldje el a reklamált készüléket vagy a meghibásodott alkatrészt a hiba leírásával és a vásárlást igazoló bizonylattal a Pfg-hez. A PFG fenntartja magának a szerelési költségek kiszámlázásának jogát. A PFG nem felel a szállításból keletkezett károkért. Ezeket azonnal a szállítóval szemben kell érvényesíteni. Bármilyen fajta további igény – kiváltképpen a következményes károkat - kizárt. A garancia nem érinti a végfelhasználó kereskedővel szemben támasztott igényeit.

## OSTRZEŻENIE

- Urządzenie może być używane przez dzieci od 8 lat i ponadto przez osoby o ograniczonych fizycznych i umysłowych zdolnościach, albo nie posiadających niezbędnego doświadczenia i wiedzy, gdy będą one pod nadzorem osoby odpowiedzialnej za bezpieczeństwo użytkownika tego urządzenia lub zostaną odpowiednio przez nią poinstruowane i poinformowane o wynikających stąd zagrożeniach.
- Dzieciom zabrania się zabawy z tym urządzeniem.
- Czyszczenie ani czynności serwisowe użytkownika nie mogą być wykonywane przez dzieci bez nadzoru osoby dorosłej.
- Urządzenie musi być zabezpieczone wyłącznikiem różnicowoprądowym, ze znamionowym prądem upływowym wynoszącym maksymalnie 30 mA.
- Urządzenie podłączyć tylko wtedy, gdy parametry elektryczne urządzenia i zasilania energią są zgodne. Dane urządzenia znajdują się na tabliczce znamionowej na urządzeniu; na opakowaniu lub w niniejszej instrukcji.
- Śmierć lub ciężkie obrażenia przez porażenie prądem są możliwe! Przed włożeniem rąk do wody należy odłączyć od sieci wszystkie urządzenia elektryczne znajdujące się w wodzie.
- Nie używać urządzenia, gdy przewody elektryczne lub obudowa są uszkodzone.
- Uszkodzonego przewodu połączeniowego nie można wymienić. Oddać urządzenie do utylizacji.

### Przepisy bezpieczeństwa

#### Instalacja elektryczna zgodna z przepisami

- Instalacje elektryczne muszą odpowiadać krajowym przepisom instalacyjnym i mogą być wykonywane tylko przez specjalistów elektryków.
- Specjalistą elektrykiem jest osoba, która w oparciu o swoje wykształcenie, wiedzę i doświadczenie jest zdolna i uprawniona do oceny oraz przeprowadzenia końcowego oddania do eksploatacji wykonanych prac. Do zadań specjalistów należy też określenie potencjalnych niebezpieczeństw i zapewnienie przestrzegania obowiązujących miejscowych oraz krajowych norm, przepisów i postanowień.
- Urządzenie podłączyć tylko wtedy, gdy parametry elektryczne urządzenia i zasilania energią są zgodne. Dane urządzenia znajdują się na tabliczce znamionowej na urządzeniu; na opakowaniu lub w niniejszej instrukcji.
- W przypadku pytań i problemów należy zwrócić się do specjalisty elektryka.
- Przedłużacze przewodów i rozdzielacze prądu (np. listwy z gniazdkami) muszą być przeznaczone do użytkowania na wolnym powietrzu (zabezpieczone przed rozpryskami wody).
- Transformator należy ustawiać w bezpiecznym odstępnie, wynoszącym co najmniej 2 m od wody.
- Chronić złącza wtykowe przed wilgocią.
- Urządzenie podłączyć tylko do prawidłowo zainstalowanego gniazdka.

## Bezpieczna eksploatacja

- Przewody należy układać w sposób chroniony przed uszkodzeniami i tak, żeby nie stanowiły niebezpieczeństwa potknięcia się.
- Nie przenosić ani ciągnąć urządzenia chwytając za przewód elektryczny.
- Nie dokonywać żadnych przeróbek technicznych urządzenia.
- Obudowę urządzenia oraz należących do niego elementów wolno otworzyć tylko wtedy, gdy jest to wyraźnie zalecane w instrukcji.
- Przy urządzeniu należy wykonywać tylko te prace, które są opisane w niniejszej instrukcji. Jeśli nie da się usunąć problemu we własnym zakresie, to należy zwrócić się do autoryzowanego punktu serwisowego lub w razie wątpliwości do producenta.
- Używać tylko oryginalnych części zamiennych i oryginalnego wyposażenia dodatkowego.
- Urządzenie eksploatować tylko z transformatorem należącym do kompletu.
- Zasilacz sieciowy lub transformator oraz złącza wtykowe są zabezpieczone tylko przed opadami atmosferycznymi i bryzgami wody. Nigdy nie zanurzać ich w wodzie.

## Przedmowa do instrukcji użytkowania

Kupując **PondoStar LED Ring**, dokonali Państwo dobrego wyboru.

Przed pierwszym uruchomieniem urządzenia należy uważnie przeczytać instrukcję użytkowania i zapoznać się z zasadą działania urządzenia. Wszystkie prace dotyczące tego urządzenia mogą być wykonywane tylko zgodnie z zaleceniami dostarczonej instrukcji.

Bezwzględnie przestrzegać przepisów bezpieczeństwa pracy w odniesieniu do prawidłowego i bezpiecznego użytkowania.

Instrukcję użytkowania należy przechowywać w bezpiecznym miejscu. W przypadku sprzedaży urządzenia nowemu właścicielowi należy przekazać również instrukcję użytkowania.

## Ostrzeżenia w niniejszej instrukcji

Ostrzeżenia w niniejszej instrukcji są klasyfikowane przez hasła ostrzegawcze, które określają wielkość zagrożenia.



### W S K A Z Ó W K A

Oznacza możliwą niebezpieczną sytuację, w wyniku której mogą wystąpić szkody środowisku naturalnym albo straty materialne, gdy nie zostanie uniknięta.

## Odnośniki w niniejszej instrukcji

A Odnośnik do rysunku, np. rysunek A.

→ Odnośnik do innego rozdziału.

## Opis produktu

PondoStar LED Ring jest dekoracyjnym oświetleniem przeznaczonym dla ogrodów.

- Nadaje się do montażu na przedłużaczu dyszy (na przykład PondoVario 750/1000/1500/2500/3500).
- Wszechstronne możliwości ustawienia w ogrodzie lub w stawie ogrodowym.

## Zakres dostawy

<input type="checkbox"/> A	PondoStar LED Ring	Ilość
1	Pierścień świecący	1
2	Adapter do montażu na przedłużaczu dyszy 19 mm lub 25 mm	2
3	Łącznik do montażu na przedłużaczu dyszy	1
4	Transformator do zasilania prądem pierścienia świecącego	1

## Zastosowanie zgodne z przeznaczeniem

Wyrób opisywany w niniejszej instrukcji należy użytkować wyłącznie w następujący sposób:

- Do stosowania nad i pod wodą.
- Eksploatacja w warunkach zgodnych z danymi technicznymi. (→ Dane techniczne)

## Ustawienie i podłączenie

B

- Wszechstronne możliwości ustawienia, np. w ogrodzie, w stawie ogrodowym lub studni dekoracyjnej. Łącznik i adapter nie są potrzebne.
  - Nadaje się do montażu na rurze dyszy przy pompie do efektów wodnych. (→ Montaż na przedłużaczu dyszy)
- Transformator należy ustawić w odległości co najmniej 2 m od brzegu stawu.
- Urządzenie powinno być ustawione w taki sposób, aby nie stanowiło niebezpieczeństwa dla osób.

## Montaż na przedłużaczu dyszy

Do zamocowania na przedłużaczu dyszy potrzebny jest łącznik i adapter. Jaki rozmiar adaptera jest potrzebny, zależy od średnicy przedłużacza dyszy.

Należy postępować w sposób następujący:

B, C

1. Łącznik włożyć na stronie tylnej pierścienia świecącego i zablokować go wykonując mały obrót.
  - W wyniku małego obrotu w kierunku "close" aż do oporu następuje zablokowanie łącznika.
  - W wyniku małego obrotu w kierunku "open" następuje odblokowanie łącznika i można go wyjąć.
2. Adapter wcisnąć do łącznika.
  - Zastosować pasujący adapter odpowiedni do średnicy przedłużacza dyszy.

## Podłączanie urządzenia

D

- Przewód podłączeniowy lampy połączyć z gniazdkiem przy transformatorze i dokręcić nakrętkę mocującą.

## Uruchomienie



### WSKAZÓWKA

Urządzenie ulegnie zniszczeniu, gdy zostanie podłączone do ściemniacza. Ono zawiera wrażliwe podzespoły elektryczne.

- Nie podłączać urządzenia do zasilania z regulacją napięcia.
- **Włączanie:** Włożyć wtyczkę sieciową do gniazdka.
  - Urządzenie włącza się natychmiast.
- **Wyłączanie:** Wyciągnąć wtyczkę sieciową.

## Usuwanie usterek

Usterka	Przyczyna	Środki zaradcze
Kontrolki nie świecą się	Brak zasilania	Skontrolować zasilanie prądowe
	Wadliwa świetlówka	Świetłówki nie da się wymienić, urządzenie oddać do utylizacji
Natężenie oświetlenia zmniejsza się	Zanieczyszczone diody LED	Czyszczenie

## Czyszczenie i konserwacja

W razie potrzeby wyczyścić urządzenie czystą wodą i miękką szmatką.

- Chronić złącza wtykowe przed wilgocią.

## Magazynowanie / Przechowywanie w okresie zimowym

Urządzenie nie jest zabezpieczone na wypadek mrozu i musi zostać wymontowane najpóźniej przed zapowiadającym mrozem.

Prawidłowe przechowywanie urządzenia:

- Gruntownie oczyścić urządzenie, skontrolować stan pod względem uszkodzeń, wymienić wadliwe części.
- Otwarte połączenia wtykowe chronić przed wilgocią i zanieczyszczeniem.

## Usuwanie odpadów



### WSKAZÓWKA







Urządzenia nie wolno wyrzucać do pojemnika na odpady komunalne.

- Urządzenie uczynić nienadającym się do użytku poprzez odcięcie kabla zasilającego i oddać do utylizacji tylko poprzez przewidziany do tego system zwrotów.

## Dane techniczne

Zakres		Pierścień PondoStar LED	
Transformator	Napięcie przyłącza	V AC / Hz	230 / 50
	Napięcie wyjściowe	V AC	12
	Maks. moc wyjściowa	VA	10,5
	Stopień ochrony		IP 44
	Długość kabla sieciowego	m	2
Lampa	Maks. głębokość zanurzenia	m	1
	Praca przy temperaturze wody	°C	+4 ... +35
	Długość kabla przyłączeniowego	m	8
	Wymiary (∅ × H)	mm	125 × 125
Pobór mocy		W	3
Masa		kg	0,75

## Symbole na urządzeniu

<b>IP 68</b> 	Całkowita ochrona przed dotknięciem, pyłoszczelność, ochrona przy ciągłym zanurzeniu aż do głębokości 1 m
<b>IP 44</b>	Ochrona przed pyłem. Odporna na rozpryskującą się wodę
	Klasa ochrony III Urządzenie jest zasilane niskim napięciem bezpiecznym SELV (safety extra low voltage)
	Transformator zabezpieczający
<b>Diody LED klasy 1</b>	Nie kierować wzroku bezpośrednio na źródło światła Chronić przed bezpośrednim nasłonecznieniem
	
	Nie wyrzucać produktu do śmieci domowych
	Przeczytać i przestrzegać instrukcji użytkownika

## Warunki gwarancji

PfG udziela 2-letniej gwarancji licząc od daty zakupu, na wypadek wystąpienia udowodnionych wad materiałowych i produkcyjnych. Części ulegające zużyciu, jak np. akcesoria świetlne, nie są objęte gwarancją. Warunkiem uzyskania świadczeń z tytułu gwarancji jest przedłożenie dowodu zakupu. Udzielona gwarancja wygasa w przypadku nieprawidłowej obsługi, uszkodzeń elektrycznych lub mechanicznych na skutek zastosowania sprzecznego z przeznaczeniem, a także nieprawidłowo wykonanych napraw przez nieautoryzowane warsztaty. Do przeprowadzania napraw jest upoważniony tylko PfG lub warsztat autoryzowany przez PfG. W razie zgłoszenia roszczeń z tytułu gwarancji należy przelać - na zasadach franco siedziba PfG - zakwestionowane urządzenie lub wadliwą część wraz z dołączonym opisem wady i dowodem zakupu. PfG zastrzega sobie prawo do wystawienia rachunku za koszty montażu. PfG nie ponosi odpowiedzialności za szkody transportowe. Stwierdzone szkody muszą zostać niezwłocznie zgłoszone i przejęte przez przewoźnika. Wszelkiego rodzaju dalsze roszczenia, a szczególnie za szkody będące następstwem, są wykluczone. Niniejsza gwarancja nie obejmuje roszczeń odbiorcy końcowego w stosunku do sprzedawcy.



Překlad originálu Návodu k použití.

## VAROVÁNÍ

- Tento přístroj nesmí být používán dětmi do 8 let a kromě toho i osobami se sníženými fyzickými, sensorickými nebo mentálními schopnostmi nebo nedostatkem zkušeností a vědomostí, pokud nejsou pod dohledem nebo nebyly poučeny o bezpečném používání přístroje a mohou z tohoto důvodu vzniknout nebezpečí.
- Děti si nesmí s přístrojem hrát.
- Čištění a uživatelská údržba nesmí být prováděna dětmi bez dozoru.
- Přístroj musí být zajištěn pomocí ochranného zařízení chybného proudu s jmenovitým poruchovým proudem maximálně 30 mA.
- Přístroj zapojte pouze tehdy, shodují-li se elektrické údaje přístroje s údaji elektrického napájení. Údaje o přístroji se nachází na typovém štítku přístroje, na obalu nebo v tomto návodu.
- Může dojít ke smrti nebo těžkým zraněním elektrickým proudem! Dříve, než sáhnete do vody, odpojte všechny elektrické přístroje, které jsou ve vodě, od elektrické sítě.
- Přístroj nesmíte používat, pokud jsou poškozené elektrické vodiče nebo kryty.
- Poškozený přívodní kabel nelze vyměnit. Přístroj zlikvidujte.

### Bezpečnostní pokyny

#### Elektrická instalace podle předpisů

- Elektrické instalace musí odpovídat národním ustanovením pro zřizovatele a smí je provádět pouze kvalifikovaný elektrikář.
- Za kvalifikovaného elektrikáře je považována osoba, která je na základě svého odborného vzdělání, znalostí a zkušeností způsobilá a oprávněná provádět jí zadané práce. Práce odborníka zahrnuje také rozeznání možného nebezpečí a dodržování příslušných místních a národních norem, předpisů a ustanovení.
- Přístroj zapojte pouze tehdy, shodují-li se elektrické údaje přístroje s údaji elektrického napájení. Údaje o přístroji se nachází na typovém štítku přístroje, na obalu nebo v tomto návodu.
- S případnými otázkami a potížemi se obraťte na kvalifikovaného elektrikáře.
- Prodlužovací vedení a elektrický rozvaděč (např. zásuvkový systém) musí být určeny k užití ve venkovním prostředí (odstříkující voda).
- Trafo musí být instalováno v bezpečné vzdálenosti minimálně 2 m od vody.
- Chraňte konektorové spoje před vlhkostí.
- Připojte přístroj pouze ke správně instalované zásuvce.

### Bezpečný provoz

- Vodiče instalujte tak, aby byly chráněné před poškozením a pamatujte, že o ně nesmí nikdo zakopnout.
- Nepřeházejte přístroj za elektrické vodiče ani jej za ně netahajte.
- Nikdy neprovádějte technické změny na zařízení.
- Otvírejte kryt přístroje nebo příslušné díly pouze za předpokladu, že jste k tomu vysloveně vyzváni v návodu.
- Provádějte na přístroji pouze takové práce, které jsou popsány v tomto návodu. Pokud nelze problémy odstranit, kontaktujte autorizovaný zákaznický servis nebo v případě pochybností výrobce.
- Používejte pro přístroj pouze originální náhradní díly a příslušenství.
- Přístroj provozujte pouze s transformátorem, který je obsažen v dodávce.
- Součástí sítě, resp. transformátor a připojení napájení jsou pouze odolné proti dešti a stříkající vodě a nejsou vodotěsné. Nikdy nesmí být úplně ponořeny pod vodu.

### Pokyny k tomuto návodu k použití

Koupi tohoto výrobku **PondoStar LED Ring** byla dobrou volbou.

Ještě před prvním použitím tohoto zařízení si pečlivě přečtěte návod k použití a dobře se s vaším novým zařízením seznáme. Veškeré práce na tomto a s tímto přístrojem mohou být prováděny jen podle přiloženého návodu.

Bezpodmínečně dodržujte bezpečnostní pokyny pro správné a bezpečné používání.

Tento návod k použití pečlivě uschovejte. Při změně vlastníka předejte i návod k použití.

### Výstražná upozornění v tomto návodu

Varovné pokyny v tomto návodě jsou klasifikovány pomocí signálních slov, které označují míru nebezpečí.



#### UPOZORNĚNÍ

Označuje potenciálně nebezpečnou situaci, která, pokud se jí nevyhnete, může způsobit poškození majetku nebo poškození životního prostředí.

### Upozornění v tomto návodu

A Odkaz na jeden z obrázků., např. obrázek A.

→ Odkaz k jiné kapitole.

### Popis výrobku

PondoStar LED Ring je dekorativní osvětlení pro zahradu.

- Je vhodné pro montáž na nástavec trysky (např. PondoVario 750/1000/1500/2500/3500).
- Všestranné možnosti nastavení v zahradě nebo v zahradním jezírku.

### Rozsah dodávky

<input type="checkbox"/> A	PondoStar LED Ring	Počet
1	Světelný kroužek	1
2	Adaptér pro montáž na nástavec trysky 19 mm nebo 25 mm	2
3	Konektor pro montáž na nástavec trysky	1
4	Transformátor k napájení světelných kroužků	1

### Použití v souladu s určeným účelem

Produkt popsany v tomto návodu používejte pouze následujícím způsobem:

- K použití nad a pod vodou.
- Provoz při dodržení technických údajů. (→ Technické údaje)

## Instalace a připojení

B

- všestranné možnosti instalace, např. v zahradě, zahradním jezírku nebo na okrasné fontáně. Konektor a adaptér nejsou třeba.
  - Vhodné pro montáž na trubici trysky vodotryskového čerpadla. (→ Montáž nástavce trysky)
- Transformátor postavte do vzdálenosti nejméně 2 m od okraje jezírka.
- Přístroj nastavte tak, aby nepředstavoval pro nikoho žádné nebezpečí.

### Montáž nástavce trysky

Pro připojení k nástavci trysky je potřeba konektor a adaptér. Potřebný adaptér závisí na průměru nástavce trysky.

Postupujte následovně:

B, C

- Zasuňte konektor na zadní straně světelného kroužku a zajistěte jej krátkým otočením.
  - Krátkým otočením ve směru "close" na doraz konektor uzamknete.
  - Krátkým otočením ve směru "open" se konektor odemkne a bude možné jej vyjmout.
- Zatlačte adaptér do konektoru.
  - Použijte vhodný adaptér, podle průměru nástavce trysky.

### Připojte přístroj

D

- Přípojné vedení svítidla zapojte do zásuvky na transformátoru a silou ruky dotáhněte převlečnou matici.

## Uvedení do provozu



### UPOZORNĚNÍ

Přístroj se zničí, pokud se bude provozovat se stmívačem. Obsahuje citlivé elektrické součásti.

- Přístroj nepřipojujte ke stmívatelnému zdroji proudu.
- Zapínání:** Zasuňte zástrčku do zásuvky.
  - Přístroj se okamžitě zapne.
- Vypínání:** Vytáhněte vidlici ze zásuvky.

## Odstraňování poruch

Porucha	Příčina	Náprava
LED nesvítlí	Přerušen přívod proudu	Zkontrolovat přívod proudu
	Žárovka vadná	Žárovku nelze vyměnit, zařízení zlikvidujte.
Svítilivost klesá	Žárovka LED znečištěná	Vyčistěte

## Čištění a údržba

V případě potřeby přístroj čistěte čistou vodou a měkkým kartáčem.

- Chraňte konektorové spoje před vlhkostí.

### Uložení/zazimování

Přístroj není odolný proti mrazu a pokud lze očekávat mrazivé počasí, musí být odinstalován a uložen.

Správné uskladnění přístroje:

- Přístroj důkladně vyčistěte, zkontrolujte, zda není poškozený a poškozené části vyměňte.
- Chraňte otevřené přípojky před vlhkostí a znečištěním.

## Likvidace



### UPOZORNĚNÍ







Toto zařízení nesmí být likvidováno společně s domovním odpadem.

- Přístroj znehodnotit odřiznutím kabelu a zabránit dalšímu použití. Zlikvidovat vhodným systémem zpětného odběru.

## Technické údaje

Oblast		PondoStar LED Ring	
Trans- formátor	Připojovací napětí	V AC / Hz	230 / 50
	Výstupní napětí	V AC	12
	Max. výstupní výkon	VA	10,5
	Druh ochrany		IP 44
	Délka vedení sítě	m	2
Světla	Max. hloubka ponoření	m	1
	Provoz při teplotě vody	°C	+4 ... +35
	Délka přípojného vedení	m	8
	Rozměry (∅ × V)	mm	125 × 125
Příkon		W	3
Hmotnost		kg	0,75

## Symbyly na přístroji

<b>IP 68</b> 	Kompletní ochrana proti dotyku, prachotěsná, ochrana proti trvalému ponoření do hloubky 1 m
<b>IP 44</b>	Chráněný proti prachu. Chráněný proti odstříkující vodě
	Třída ochrany III Přístroj pracuje s bezpečným nízkým napětím nebo ochranným nízkým napětím
	Bezpečnostní transformátor
<b>LED třída 1</b>	Neďivejte se přímo do zdroje záření
	Chránit před přímým slunečním zářením
	Nevyhazujte do normálního domovního odpadu
	Přečtěte si návod k použití a řiďte se jím

## Záruční podmínky

PfG poskytuje záruku 2 roky od data prodeje na prokazatelné materiálové a výrobní vady. Záruka se nevztahuje na díly podléhající opotřebení, jako jsou např. osvětlovací prostředky atd. Předpokladem pro záruční plnění je předložení dokladu o koupi. Nárok na záruku zaniká při nesprávné manipulaci, elektrickém nebo mechanickém poškození nesprávným používáním a při neodborných opravách, prováděných neautorizovanými dílnami. Opravy směřjí být prováděny jen firmou PfG nebo firmou PfG autorizovanými opravny. Při uplatnění záručního nároku zašlete reklamovaný přístroj nebo defektní součástku s popisem závady a dokladem o koupi na vlastní náklady firmě PfG. PfG si vyhrazuje právo účtovat montážní náklady. PfG neručí za škody vzniklé při transportu. Tyto musí být neprodleně uplatněny vůči dopravci. Další nároky jakéhokoli druhu, zvláště následné škody, jsou vyloučeny. Touto zárukou nejsou dotčeny nároky konečného zákazníka vůči prodejci.

## VÝSTRAHA

- Tento prístroj môžu používať deti staršie ako 8 rokov a osoby so zníženými fyzickými, zmyslovými alebo mentálnymi schopnosťami alebo s nedostatočnými skúsenosťami a znalosťami, keď sú pod dohľadom alebo boli poučené o bezpečnom používaní prístroja a pochopili nebezpečenstvá, ktoré z toho vyplývajú.
- Deti sa s prístrojom nesmú hrať.
- Deti nesmú vykonávať čistenie a používateľskú údržbu.
- Prístroj musí byť zabezpečený ochranným zariadením proti chybnému prúdu s menovitým chybným prúdom, ktorý nie je väčší než 30 mA.
- Prístroj pripájajte iba vtedy, ak sa zhodujú elektrické údaje prístroja a jeho napájania. Údaje o prístroji sa nachádzajú na typovom štítku prístroja, na obale alebo v tomto návode na obsluhu.
- Smrť alebo ťažké zranenia spôsobené zásahom elektrického prúdu! Skôr než siahnete do vody, odpojte od siete všetky zariadenia, ktoré sa nachádzajú vo vode.
- Nepoužívajte zariadenie, ak sú elektrické prípojky alebo kryty poškodené.
- Poškodené pripojovacie vedenia sa nedajú nahradiť. Zlikvidujte prístroj.

### Bezpečnostné pokyny

#### Elektrická inštalácia podľa predpisov

- Elektrické inštalácie musia zodpovedať národným predpisom pre zriaďovateľov inštalácie a môže ich vykonávať iba kvalifikovaný elektrikár.
- Za kvalifikovaného elektrikára sa považuje osoba, ktorá je na základe svojho odborného vzdelania, znalostí a skúsenosti schopná a oprávnená posudzovať a vykonávať zadané činnosti. Práca odborníka zahŕňa tiež rozpoznanie možných nebezpečenstiev a rešpektovanie regionálnych a národných noriem, predpisov a nariadení.
- Prístroj pripájajte iba vtedy, ak sa zhodujú elektrické údaje prístroja a jeho napájania. Údaje o prístroji sa nachádzajú na typovom štítku prístroja, na obale alebo v tomto návode na obsluhu.
- Pri otázkach a problémoch sa obráťte na kvalifikovaného elektrikára.
- Predĺžovacie rozvody a rozdeľovač prúdu (napr. lišty so zásuvkami) musia byť vhodné na používanie v vonku (chránené pred striekajúcou vodou).
- Transformátor osadte v bezpečnostnej vzdialenosti min. 2 m od vody.
- Zástrčkové spoje chráňte pred vlhkosťou.
- Pripojte prístroj len na zásuvku inštalovanú podľa predpisov.

## Bezpečná prevádzka

- Vedenia uložte tak, aby boli chránené pred poškodeniami a dbajte na to, aby o ne nemohol nikto zakopnúť.
- Prístroj neneste a neťahajte za elektrické vedenie.
- Nikdy nevykonávajte technické zmeny na prístroji.
- Kryt prístroja a príslušných dielov otvárajte len vtedy, ak je to výslovne uvedené v tomto návode.
- Na prístroji vykonávajte iba činnosti, ktoré sú opísané v tomto návode. Ak nie je možné problémy odstrániť, kontaktujte autorizované miesto zákazníckeho servisu alebo v prípade pochybností výrobcu.
- Používajte pre prístroj len originálne náhradné diely a príslušenstvo.
- Zariadenie prevádzkujte len s transformátorom, ktorý ste obdržali spolu s dodávkou.
- Sieťový diel, príp. transformátor a konektory sú chránené len proti dažďovej a striekajúcej vode a nie sú vodotesné. Nikdy by sa nemali nachádzať vo vode.

## Pokyny k tomuto Návodu na použitie

S kúpou **PondoStar LED Ring** ste urobili dobré rozhodnutie.

Pred prvým použitím prístroja si starostlivo prečítajte návod na použitie a oboznámte sa s prístrojom. Všetky práce na tomto prístroji a s týmto prístrojom smú byť vykonávané len podľa priloženého návodu.

Bezpodmienečne dodržiavajte bezpečnostné pokyny pre správne a bezpečné používanie.

Tento návod na použitie starostlivo uschovajte. Pri zmene vlastníka, prosím odovzdajte ďalej aj návod na použitie.

## Informácie o nebezpečenstve v tomto návode

Výstražné pokyny v tomto návode sú klasifikované signálnymi slovami, ktoré indikujú mieru ohrozenia.



### UPOZORNENIE

Označuje možnú nebezpečnú situáciu, ktorá môže mať za následok vecné škody alebo škody na životnom prostredí, pokiaľ jej nezabráňte.

## Odkazy v tomto návode

A Odkaz na obrázok, napr. obrázok A.

→ Odkaz na inú kapitolu.

## Popis výrobku

PondoStar LED Ring je dekoratívne osvetlenie pre oblasť záhrady.

- Vhodná na montáž na predĺžení dýzy (napríklad PondoVario 750/1000/1500/2500/3500).
- Všestranné možnosti inštalácie v záhrade alebo v záhradnom jazierku.

## Rozsah dodávky

<input type="checkbox"/> A	PondoStar LED Ring	Počet
1	Svetelný krúžok	1
2	Adaptér na montáž na 19 mm, príp. 25 mm predĺžení dýzy	2
3	Spojka na montáž na predĺžení dýzy	1
4	Transformátor na napájanie svetelného krúžka prúdom	1

## Použitie v súlade s určeným účelom

Výrobok opísaný v tomto návode používajte výlučne týmto spôsobom:

- Pre nasadenie nad a pod vodou.
- Prevádzka pri dodržaní technických údajov. (→ Technické údaje)

## Inštalácia a pripojenie

B

- Všestranná inštalácia, napr. v záhrade, záhradnom jazierku alebo fontánke. Spojka a adaptér nie sú potrebné.
  - Vhodné na montáž na rúrke dýzy vodného čerpadla. (→ Montáž na predĺžení dýzy)
- Transformátor inštalujte minimálne 2 m od okraja jazierka.
- Prístroj umiestnite tak, aby pre nikoho nepredstavoval nebezpečenstvo.

### Montáž na predĺžení dýzy

Na upevnenie na predĺžení dýzy je potrebná spojka a adaptér. Typ adaptéra, ktorý je potrebný, závisí od priemeru predĺženia dýzy.

Postupujte nasledovne:

B, C

1. Nasaďte spojku na zadnú stranu svetelného krúžku a zablokujte krátkym otočením.
  - Krátkym otočením v smere "close" až nadoraz sa spojka zablokuje.
  - Krátkym otočením v smere "open" sa spojka odblokuje a môže sa vybrať.
2. Zatláčajte adaptér do spojky.
  - Použite vhodný adaptér podľa priemeru predĺženia dýzy.

### Zapojiť prístroj

D

- Prívodné vedenie svetidla spojte so zdierkou na transformátore a pevne utiahnite prevlečnú maticu.

## Uvedenie do prevádzky



### UPOZORNENIE

Prístroj sa zničí ak sa prevádzkuje s regulátorom. Obsahuje citlivé elektrické súčiastky.

- Nepripájajte prístroj k zdroju prúdu s regulovateľnou intenzitou napájania.
- **Zapínanie:** Sieťovú zástrčku zasuňte do zásuvky.
  - Prístroj sa okamžite zapne.
- **Vypínanie:** Vytiahnite sieťovú zástrčku.

## Odstráňte poruchu

Porucha	Príčina	Náprava
LED nesvietia	Prerušený prívod prúdu	Skontrolujte prívod prúdu
	Žiarovka je chybná	Žiarovka sa nedá vymeniť, odstráňte zariadenie
Svietivosť klesá	Diódy LED sú znečistené	Vyčistite

## Čistenie a údržba

Prístroj v prípade potreby očistite čistou vodou a mäkkou kefkou.

- Zástrčkové spoje chráňte pred vlhkosťou.

## Uloženie/prezimovanie

Zariadenie nie je mrazuvzdorné a pri očakávanom mraze sa musí odinštalovať a uskladniť.

Zariadenie sa skladuje nasledovne:

- Zariadenie dôkladne vyčistite, skontrolujte ohľadom poškodení a poškodené diely vymeňte.
- Otvorené zástrčkové spojenia chráňte pred vlhkosťou a nečistotami.

## Likvidácia



### UPOZORNENIE







Tento prístroj sa nesmie likvidovať spolu s domovým odpadom.

- Prístroj znefunkčnite odrezaním kábla a zlikvidujte ho cez príslušný zberný systém.

## Technické údaje

Oblasť		Krúžok PondoStar LED	
Trans-formátor	Napájacie napätie	V AC / Hz	230/50
	Výstupné napätie	V AC	12
	Max. výstupný výkon	VA	10,5
	Trieda krytia		IP 44
	Dĺžka sieťového vedenia	m	2
Svietidlo	Max. hĺbka ponoru	m	1
	Prevádzka pri teplote vody	°C	+4 ... +35
	Dĺžka prípojného vedenia	m	8
	Rozmery (Ø × V)	mm	125 × 125
Príkon		W	3
Hmotnosť		kg	0,75

## Symboly na prístroji

<b>IP 68</b> 	Úplná ochrana proti dotyku, odolnosť proti prachu, ochrana proti trvalému ponoreniu do 1 m hĺbky
<b>IP 44</b>	Ochrana proti prachu. Ochrana proti striekajúcej vode.
	Trieda ochrany III Zariadenie pracuje s bezpečnostným malým napätím alebo ochranným malým napätím
	Bezpečnostný transformátor
<b>LED trieda 1</b>	Neblikajte priamo do zdroja žiarenia
	Chráňte pred priamym slnečným žiarením
	Nelikvidujte s bežným komunálnym odpadom.
	Prečítajte si a dodržiavajte návod na použitie.

## Záručné podmienky

PfG poskytuje záruku 2 roky od dátumu predaja na dokázateľné materiálové a výrobné vady. Na opotrebovateľné diely ako napr. osvetľovacie prostriedky sa záruka nevzťahuje. Predpokladom pre záručné plnenie je predloženie dokladu o kúpe. Nárok na záruku zaniká pri nesprávnej manipulácii, elektrickom alebo mechanickom poškodení nesprávnym používaním a pri neodborných opravách, vykonávaných neautorizovanými dielňami. Opravy smú byť vykonávané len firmou PfG alebo firmou PfG autorizovanými opravárenskými dielňami. Pri uplatnení záručného nároku zašlite reklamovaný prístroj alebo defektnú súčiastku s popisom závady a dokladom o kúpe na vlastné náklady firme PfG. PfG si vyhradzuje právo, účtovať montážne náklady. PfG neručí za škody vzniknuté pri transporte. Tieto musia byť neodkladne uplatnené voči dopravcovi. Ďalšie nároky, akéhokoľvek druhu, obzvlášť následné škody, sú vylúčené. Touto zárukou nie sú dotknuté nároky konečného zákazníka voči predajcovi.



Prevod originalnih navodil za uporabo

## OPOZORILO

- To napravo lahko uporabljajo otroci, stari 8 let in več, ter osebe z zmanjšanimi telesnimi, zaznavnimi ali psihičnimi sposobnostmi ali osebe s pomanjkanjem izkušenj in znanja, če so pri tem pod nadzorom ali so bile seznanjene z varno uporabo naprave in razumejo posledične nevarnosti.
- Otroci se ne smejo igrati z napravo.
- Čiščenja in uporabniškega vzdrževanja ne smejo izvajati otroci, ki so brez nadzora.
- Napravo morate zavarovati z varovalno napravo za okvarni tok z odmero okvarnega toka maksimalno 30 mA.
- Napravo smete priključiti samo, če se električni podatki naprave ujemajo s podatki električnega napajanja. Podatke o napravi najdete na tipski tablici na napravi, na embalaži ali v teh navodilih.
- Možnosti smrti ali hudih telesnih poškodb zaradi električnega udara! Preden posegate v vodo, odklopite z omrežja vse naprave, ki se nahajajo v vodi.
- Naprave ne uporabljajte, če so električni kabli ali ohišje poškodovani.
- Okvarjene priključne napeljave ni mogoče zamenjati. Odvrzite napravo med odpadke.

### Varnostna navodila

#### Pravilna električna namestitvev

- Električne instalacije morajo ustrezati nacionalnim graditeljskim določilom in jih sme prevzeti samo strokovnjak za elektriko.
- Oseba velja za strokovnjaka za elektriko, ko je kvalificiran zaradi svoje strokovne izobrazbe, znanja in izkušenj in je upravičen, da poveri in presodi delo in ga izvede. Delo strokovnjaka zajema tudi spoznavanje možnih nevarnosti in opazovanje zadevnih regionalnih in nacionalnih norm, predpisov in določil.
- Napravo smete priključiti samo, če se električni podatki naprave ujemajo s podatki električnega napajanja. Podatke o napravi najdete na tipski tablici na napravi, na embalaži ali v teh navodilih.
- Če imate kakršnakoli vprašanja in probleme, se obrnite na strokovnjaka.
- Podaljšek napeljave in električni delilnik (npr. razdelilniki z več vtičnicami) morata biti primerna za uporabo na prostem (zaščitena pred škropljenjem).
- Transformator namestite z varnostno razdaljo vsaj 2 m od vode.
- Vtično povezavo zaščitite pred vlago.
- Napravo je dovoljeno priključiti le v instalirano vtičnico, ki je v skladu s predpisi.

### Varna uporaba

- Vode polagajte tako, da so zaščiteni pred poškodbami, hkrati pa pazite, da nihče ne more pasti čez njih.
- Naprave med nošenjem ne držite ali vlecite za električni kabel.
- Na napravi ni dovoljeno izvajati tehničnih sprememb.
- Ohišje naprave ali pripadajočih delov odpirajte samo, če ste v teh navodilih izrecno pozvani k temu.
- Na napravi opravljajte samo tista dela, ki so opisana v teh navodilih. Če težav ni mogoče odpraviti, se obrnite na pooblaščen servisno službo ali v primeru dvoma na proizvajalca.
- Za napravo uporabljajte samo originalne nadomestne dele in pribor.
- Napravo uporabljajte samo s transformatorjem, ki ga vsebuje dobavljena pošiljka.
- Napajalni ali transformatorski ter vtični priključki so odporni samo na dež in proti pljuskom, vendar niso vodotesni. Nikoli se ne smejo nahajati v vodi.

### Opozorila k navodilom za uporabo

Z nakupom tega izdelka **PondoStar LED Ring** ste dobro izbrali.

Pred prvo uporabo natančno preberite navodila za uporabo naprave in dobro spoznajte napravo. Vsa dela na in z tem aparatom se smejo izvajati samo v skladu s priloženimi navodili za uporabo.

Obvezno upoštevajte varnostna navodila za varno in pravilno uporabo.

Navodila za uporabo skrbno shranite. V primeru menjave lastnika priložite napravi tudi navodila za uporabo.

### Opozorila v teh navodilih

Opozorila v teh navodilih so razvrščena s signalnimi besedami, ki prikazujejo stopnjo nevarnosti.



#### N A S V E T

Označuje morebitno neposredno nevarno situacijo, ki ima za posledico lahko materialno škodo ali okoljsko škodo, če ni preprečena.

### Reference v teh navodilih

A Sklic na eno sliko, npr. sliko A.

→ Sklic na neko drugo poglavje.

### Opis izdelka

PondoStar LED Ring je dekorativna razsvetljava za območje vrta.

- Primerna za montažo na podaljšek šobe (npr. PondoVario 750/1000/1500/2500/3500).
- Vsestranske možnosti postavitve na vrtu ali v ribniku na vrtu.

### Vsebina pošiljke

<input type="checkbox"/> A	PondoStar LED Ring	Število
1	Svetlobni obroč	1
2	Adapter za pritrditev na podaljšek šobe 19 mm ali 25 mm	2
3	Priključek za montažo na podaljšek šobe	1
4	Transformator za napajanje svetlobnega obroča	1

### Pravilna uporaba

Izdelek, opisan v tem priročniku, uporabljajte le na naslednji način:

- Za uporabo nad in pod vodo.
- Obratovanje ob upoštevanju tehničnih podatkov. (→ Tehnični podatki)

## Postavitev in priklop

B

- Vsestranske možnosti postavitve, npr. na vrtu, v ribniku na vrtu ali v okrasnem vodnjaku. Priključki in adapterji niso potrebni.
  - Primerno za montažo na cev šobe vodne črpalke. (→ Montaža na podaljšku šobe)
- Transformator namestite vsaj 2 m od roba ribnika.
- Aparat namestite tako, da ne bo nikogar ogrožal.

## Montaža na podaljšku šobe

Za pritrditev na podaljšek šobe sta potrebna priključek in adapter. Kateri adapter je potreben, je odvisno od premera podaljška šobe.

Postopek je naslednji:

B, C

1. Vstavite priključek na zadnji strani svetlobnega obroča in ga zaklenite s kratkim obratom.
  - S kratkim obratom v smeri "close" do konca zaklenete priključek.
  - S kratkim obratom v smeri "open" do konca odklenete priključek in ga lahko snamete.
2. Adapter pritisnite v priključek.
  - Uporabite ustrezen adapter v skladu s premerom podaljška šobe.

## Priključite napravo

D

- Priključno napeljavo svetilke priključite v transformator in z roko trdno privijte pokrivno matico.

## Zagon



### N A S V E T

Naprava bo uničena, če jo boste uporabljali s senčnikom. Vsebuje občutljive električne sestavne dele.

- Naprave ne smete priključiti v senčni priključek.
- **Vklop:** Vtič vtaknite v vtičnico.
  - Naprava se takoj vklopi.
- **Izklop:** Izvlecite omrežni vtič.

## Odpravljanje motenj

Motnja	Vzrok	Ukrep
Svetlobne diode ne svetijo	Prekinjeno napajanje s tokom Žarnica v okvari	Preverite napajanje s tokom Žarnice ni mogoče zamenjati, odstranite napravo
Svetilnost popušča	Lučke LED so umazane	Čiščenje

## Čiščenje in vzdrževanje

Aparat po potrebi čistite s čisto vodo in mehko krtačo.

- Vtično povezavo zaščitite pred vlago.

## Skladiščenje/Prezimovanje

Naprava ni zaščitena pred zmrzaljo in jo je treba v primeru, da pričakujete zmrzal, odstraniti in shraniti.

Napravo pravilno skladiščite takole:

- Napravo temeljito očistite in preverite, ali je poškodovana; poškodovane dele zamenjajte.
- Odprte konektorje zaščitite pred vlago in umazanijo.

## Odlaganje odpadkov



### OPOMBA







Te naprave ne smete zavreči med gospodinjne odpadke.

- Onemogočite uporabo naprave tako, da prerežete kable in ga predajte službi za odstranjevanje odpadkov.

## Tehnični podatki

Področje		Obroč PondoStar LED	
Transformator	Priključna napetost	V AC / Hz	230 / 50
	Izhodna napetost	V AC	12
	Maks.izhodna moč	VA	10,5
	Razred zaščite		IP 44
	Dolgi napajalni vod	m	2
Svetilke	Maks.potopna globina	m	1
	Obratovanje pri temperaturi vode	°C	+4 ... +35
	Dolgi priključni vod	m	8
	Mere (Ø × H)	mm	125 × 125
Nazivna moč		W	3
Teža		kg	0,75

## Simboli na napravi

<b>IP 68</b> 	Popolna zaščita pred stikom, prahom, zaščita pred trajno potopitvijo do globine 1 m
<b>IP 44</b>	Zaščiten pred prahom. Zaščiten pred škropljenjem
	Zaščitni razred III Naprava deluje z varnostno nizko napetostjo ali zaščitno nizko napetostjo
	Varnostni transformator
<b>LED razred 1</b>	Ne glejte neposredno v vir sevanja
	Zaščitite pred neposrednimi sončnimi žarki
	Ne vrzite med običajne gospodinjne odpadke
	Preberite in upoštevajte navodila za uporabo

## Garancijski pogoji

PfG daje 2 leti garancije od datuma nakupa na dokazljive napake v materialu in izdelavi. Potrošni material, kot so svetlobna telesa ipd., ni predmet te garancije. Pogoji za garancijsko storitev je predložitev računa. Pravica iz garancije preneha pri nestrokovni rabi, električnih ali mehanskih poškodbah zaradi zlorabe kot tudi pri nestrokovnih popravilih, ki jih niso opravile pooblaščen delavnice. Popravila sme opraviti le PfG ali delavnice, ki jih je pooblastil PfG. Pri najavi garancijskega zahtevka pošljite aparat ali pokvarjen del z opisom napake in računom nefrankirano v PfG. PfG si pridržuje pravico zaračunati stroške montaže. PfG ne jamči za poškodbe med transportom. Te je potrebno nemudoma uveljaviti pri prevozniku. Nadaljnji zahtevki so izključeni, ne glede na vrsto, še posebej pa za posredno škodo. Ta garancija ne zadeva zahtevka končnega kupca do trgovca.

Prijevod originalnih uputa za uporabu

## UPOZORENJE

- Djeca od 8 i više godina i osobe sa smanjenim tjelesnim, osjetilnim ili mentalnim mogućnostima te s ograničenim iskustvom i znanjem ovaj uređaj smiju upotrebljavati samo uz nadzor ili ako su upućene u njegovu sigurnu uporabu i razumiju opasnosti koje iz nje proizlaze.
- Djeca se ne smiju igrati s uređajem.
- Djeca ne smiju obavljati radove čišćenja i korisničkog održavanja uređaja bez nadzora.
- Uređaj mora biti zaštićen sklopkom na diferencijalnu (preostalu) struju s nazivnom diferencijalnom strujom od maksimalno 30 mA.
- Uređaj priključite samo ako se električni podaci uređaja podudaraju s podacima za napajanje. Podaci uređaja nalaze se na označnoj pločici na uređaju, na pakiranju ili u ovim uputama.
- Može doći do smrti ili teških ozljeda uzrokovanih strujnim udarom! Prije dodirivanja vode odvojite sve električne uređaje u vodi od strujne mreže.
- Nemojte se koristiti uređajem ako su oštećeni električni vodovi ili kućište.
- Oštećen priključni vod ne može se zamijeniti. Uklonite uređaj

### Sigurnosne napomene

#### Ispravne električne instalacije

- Električne instalacije moraju odgovarati nacionalnim odredbama i smije ih obaviti samo elektrotehnički stručnjak.
- Elektrotehnički stručnjak osoba je koja je na temelju stručne izobrazbe, znanja i iskustva osposobljena i ovlaštena obavljati povjerene radove. Rad stručnjaka obuhvaća i prepoznavanje mogućih opasnosti te poštivanje regionalnih i nacionalnih normi, pravila i propisa.
- Uređaj priključite samo ako se električni podaci uređaja podudaraju s podacima za napajanje. Podatci uređaja nalaze se na označnoj pločici na uređaju, na pakiranju ili u ovom priručniku.
- Za sva pitanja i probleme obratite se elektrotehničkom stručnjaku.
- Produžni kabeli i strujni razdjelnici (npr. adapteri s više utičnica) moraju biti prikladni za vanjsku upotrebu (zaštićeni od prskanja vode).
- Transformator postaviti na sigurnosnoj udaljenosti od najmanje 2 m od vode.
- Zaštitite utične spojeve od vlage.
- Uređaj priključite samo na propisno montiranu utičnicu.

## Siguran rad

- Vodove položite tako da se ne mogu oštetiti i pripazite da nitko preko njih ne može pasti.
- Uređaj nemojte nositi ili povlačiti na električnim vodovima.
- Nemojte nikada provoditi nikakve izmjene na uređaju.
- Kućiče uređaja ili pripadajućih dijelova otvarajte samo ako se u uputama to izričito zahtijeva.
- Na uređaju izvodite samo zahvate opisane u ovim uputama. Ako probleme ne možete sami otkloniti, obratite se ovlaštenoj servisnoj službi ili – ako ste u nedoumici – samom proizvođaču.
- Za uređaj upotrebljavajte samo originalne rezervne dijelove i pribor.
- Pumpu stavljajte u pogon samo s transformatorom sadržanim u opsegu isporuke.
- Mrežni dio odn. transformator i utični dijelovi su zaštićeni od kiše i prskotina, ali nisu vodootporni. Ne smiju se nikada nalaziti u vodi.

## Savjeti uz ove upute za upotrebu

Kupnjom **PondoStar LED Ring** učinili ste dobar izbor.

Prije prve upotrebe uređaja pažljivo pročitajte ovu uputu za upotrebu, te se upoznajte s uređajem. Svi radovi na ovom uređaju i s ovim uređajem smiju se izvoditi samo prema ovim uputama.

U svrhu ispravne i sigurne upotrebe, obvezno se pridržavajte uputa za sigurnost.

Brižno čuvajte ovu uputu za upotrebu. Ako uređaj predate drugome korisniku, obvezno mu prosljedite i ove upute.

## Upozorenja u ovim uputama

Upozorenja navedena u ovim uputama kategorizirana su prema signalnim riječima kojima se ukazuje na stupanj ugroze.



### NAPOMENA

Ukazuje na moguću opasnu situaciju koja, ako se ne izbjegne, može rezultirati oštećenjem imovine ili onečišćenjem okoliša.

## Poveznice u ovim uputama

A Referenca na sliku, primjerice sliku A.

→ Referenca na neko drugo poglavlje.

## Opis proizvoda

PondoStar LED Ring je ukrasna rasvjeta za područje vrta.

- Prikladna za montažu na produžetak mlaznice (na primjer PondoVario 750/1000/1500/2500/3500).
- Raznovrsne mogućnosti postavljanja u vrtu ili vrtnom ribnjaku.

## Opseg isporuke

<input type="checkbox"/> A	PondoStar LED Ring	Količina
1	Svjetlosni prsten	1
2	Adapter za montažu na 19 mm odn. 25 mm produžetku mlaznice	2
3	Spojnica za montažu na produžetak mlaznice	1
4	Transformator za strujno napajanje svjetlosnog prstena	1

## Namjensko korištenje

U ovim uputama opisan proizvod upotrebljavajte isključivo kao što slijedi:

- Za upotrebu iznad vode i pod vodom.
- Rad uz pridržavanje tehničkih podataka. (→ Tehnički podatci)

## Postavljanje i priključivanje

B

- Raznovrsne mogućnosti postavljanja npr. u vrtu, vrtnom ribnjaku ili ukrasnoj fontani. Spojnice i adapteri nisu potrebni.
  - Prikladno za montažu na cijev s mlaznicom pumpe za prskanje vode. (→ Montaža na produžetak mlaznice)
- Transformator postavite na udaljenosti od najmanje 2 m od ruba jezera.
- Uređaj postavite tako da ne može nikoga ugroziti.

## Montaža na produžetak mlaznice

Za pričvršćivanje na produžetak mlaznice potrebni su spojnica i adapter. Koji adapter je potreban ovisi o promjeru produžetka mlaznice.

Postupite na sljedeći način:

B, C

1. Postavite spojnicu na stražnju stranu svjetlosnog prstena i zaključajte istu kratkim okretanjem.
  - Kratkim okretanjem u smjeru "close" do graničnika zaključava se spojnica.
  - Kratkim okretanjem u smjeru "open" otključava se spojnica i može se izvaditi ista.
2. Pritisnuti adapter u spojnicu.
  - Upotrebjavajte odgovarajući adapter sukladno promjeru produžetka mlaznica.

## Priključivanje uređaja

D

- Priključni vod svjetla spojite na utičnicu na transformatoru pa rukom zategnite spojnu maticu.

## Stavljanje u pogon



### NAPOMENA

Uređaj će se uništiti ako se koristi s prigušivačem. Sadrži osjetljive električne dijelove.

- Ne priključujte uređaj na električno napajanje s regulatorom.
- **Uključivanje:** Utaknite električni utikač u utičnicu.
  - Uređaj se odmah uključuje.
- **Isključivanje:** Izvucite električni utikač.

## Otklanjanje neispravnosti

Smetnje	Uzrok	Rješenje
LED žaruljice ne svijetle	Prekinut je dovod električne energije Žarulja je neispravna	Provjerite dovod električne energije Žarulja se ne može zamijeniti, zbrinite uređaj na otpad
Smanjena jačina svjetla	LED žaruljice su onečišćene	Očistite

## Čišćenje i održavanje

Uređaj po potrebi čistite čistom vodom i mekanom četkom.

- Zaštitite utične spojeve od vlage.

## Skladištenje/prezimljavanje

Uređaj nije zaštićen od zamrzavanja i mora se demontirati i uskladištiti prije očekivanog mraza.

Ispravno skladištenje uređaja:

- Uređaj temeljito očistite, provjerite da nije oštećen i po potrebi zamijenite oštećene dijelove.
- Otvorene utične spojeve zaštitite od vlage i prljavštine.

## Zbrinjavanje



### Napomena







Uređaj se ne smije baciti u kućni otpad.

- Učinite uređaj neuporabljivim tako da prerežete kabel, a zatim ga zbrinite preko odgovarajućeg sustava za recikliranje otpada.

## Tehnički podatci

Područje		PondoStar LED prsten	
Transformator	Priključni napon	V AC / Hz	230 / 50
	Izlazni napon	V AC	12
	Maks. izlazna snaga	VA	10,5
	Razred zaštite		IP 44
	Duljina mrežnog voda	m	2
Svjetiljka	Maks. dubina uronjavanja	m	1
	Rad pri temperaturi vode	°C	+4 ... +35
	Duljina električnog kabela	m	8
	Dimenzije (Ø × H)	mm	125 × 125
Ulazna snaga		W	3
Masa		kg	0,75

## Simboli na uređaju

<b>IP 68</b> 	Potpuna zaštita od dodirivanja, otpornost na prašinu, zaštita od trajnog uranjanja na dubinu do 1 m
<b>IP 44</b>	Zaštićeno od prašine. Zaštićeno od prskajuće vode
	Stupanj zaštite III Uređaj radi sa sigurnosnim niskim naponom ili zaštitnim niskim naponom
	Sigurnosni transformator
<b>LED žaruljica klase 1</b>	Ne gledati izravno u izvor zračenja
	Zaštite od izravnog sunčevog zračenja
	Ne bacajte u običan kućanski otpad.
	Pročitajte i pridržavajte se Uputa za uporabu

## Jamstveni uvjeti

PfG jamči 2 godine od datuma prodaje za dokazane greške u materijalu i proizvodnji. Potrošni dijelovi, npr. žaruljice itd. nisu sastavni dio jamstva. Preduvjet za izvođenje jamstvenih usluga je predočavanje potvrde o kupnji. Jamstvo prestaje vrijediti u slučajevima nestručnog rukovanja, električnih ili mehaničkih oštećenja nastalih zlouporabom kao i nestručnim popravcima od strane neovlaštenih radiona. Popravke smiju vršiti samo PfG ili radione koje je PfG za to ovlastio. U slučaju reklamacije pošaljite neispravni uređaj ili pokvareni dio zajedno s opisom greške i potvrdom o kupnji o našem trošku tvrtki PfG. PfG zadržava pravo obračunavanja troškova montaže. PfG ne odgovara za oštećenja nastala pri transportu. Takva se oštećenja odmah moraju prijaviti prijevozniku, koji za njih i odgovara. Sva ostala prava, a naročito pravo na nadoknadu posljedičnih šteta, su isključena. Ovo jamstvo se ne tiče obveza prodavača prema krajnjem kupcu uređaja.



## AVERTIZARE

- Acest aparat poate fi folosit de către copii începând cu 8 ani și peste, precum și persoane cu deficiențe psihice, senzoriale sau abilități mentale, ori cu experiență redusă și cu cunoștințe reduse, dacă sunt supravegheate sau au fost instruite în ceea ce privește utilizarea sigură a aparatului și au înțeles pericolele rezultate.
- Copiii nu au voie să se joace cu aparatul.
- Este interzisă curățarea și întreținerea curentă de către copii fără supraveghere.
- Aparatul trebuie să dispună de un sistem de protecție împotriva curenților vagabonzi cu o eroare de calcul a curentului de maxim 30 mA.
- Conectați aparatul numai dacă datele electrice ale aparatului coincid cu cele ale instalației de alimentare cu curent. Datele aparatului sunt menționate pe plăcuța cu date tehnice de pe aparat, de pe ambalaj sau din prezentele instrucțiuni.
- Pericol de deces sau de accidente grave prin electrocutare! Înainte de a băga mâna în apă, deconectați de la rețea toate aparatele aflate în apă.
- Nu utilizați aparatul în cazul în care cablurile electrice sau carcasa sunt deteriorate.
- Cablurile de alimentare nu pot fi înlocuite. În cazul unui cablu deteriorat, aparatul trebuie reciclat.

### Indicații de securitate

#### Instalație electrică conform normelor

- Instalațiile electrice trebuie să respecte normele firmelor naționale de montaj, lucrările fiind efectuate numai de către un electrician specializat.
- O persoană este considerată electrician specializat în cazul în care, ca urmare a instruirii de specialitate, a cunoștințelor și a experiențelor are capacitatea și dreptul să aprecieze și să efectueze lucrările care îi sunt încredințate. Lucrările efectuate în calitate de specialist includ și identificarea pericolelor posibile și respectarea normelor, prevederilor și dispozițiilor regionale și naționale.
- Conectați aparatul numai dacă datele electrice ale aparatului coincid cu cele ale instalației de alimentare cu curent. Datele aparatului sunt menționate pe plăcuța de fabricație de pe aparat, de pe ambalaj sau din prezentele instrucțiuni.
- Pentru întrebări și probleme, vă rugăm să vă adresați unui electrician specializat.
- Cablurile prelungitoare și distribuitorii de energie electrică (de exemplu reglete de prize) trebuie să fie compatibile pentru utilizarea în aer liber (cu protecție împotriva stropilor de apă).
- Instalați transformatorul la o distanță de minim 2 m față de apă.
- Protejați conectorii împotriva umidității.
- Conectați aparatul numai la o priză instalată în conformitate cu prescripțiile.

### Funcționare sigură

- Pozați cablurile protejate împotriva deteriorărilor și aveți grijă ca nimeni să nu cadă peste acestea.
- Nu purtați sau nu trageți aparatul prin prindere de cablul electric.
- Nu efectuați niciodată modificări tehnice asupra aparatului.
- Deschideți carcasa aparatului sau a componentelor aferente numai în cazul în care se solicită explicit acest aspect în instrucțiuni.
- Efectuați la aparat numai lucrările care sunt descrise în aceste instrucțiuni. În cazul în care problemele nu pot fi soluționate, adresați-vă unui punct de service autorizat sau, în caz de incertitudine, producătorului.
- Utilizați pentru acest aparat numai piese de schimb și accesorii originale.
- Utilizați aparatul numai cu transformatorul inclus în pachetul de livrare.
- Alimentatorul, respectiv transformatorul și conectorii sunt protejați doar împotriva ploii și stropirii cu apă și nu sunt impermeabili. Aceștia nu trebuie să se afle niciodată sub apă.

### Indicații privind aceste instrucțiuni de utilizare

Prin achiziționarea produsului **PondoStar LED Ring** ați făcut o alegere bună.

Înainte de folosirea aparatului vă rugăm să citiți cu atenție instrucțiunile de utilizare și să vă familiarizați cu aparatul. Toate lucrările la nivelul și cu acest echipament pot fi efectuate numai conform prezentelor instrucțiuni.

Respectarea indicațiilor privind securitatea este obligatorie, în scopul unei utilizări corecte și sigure.

Vă rugăm să păstrați aceste instrucțiuni la loc sigur. În cazul schimbării proprietarului, înmânați-le acestuia.

### Indicații de avertizare din prezentele instrucțiuni

Indicațiile de avertizare din acest manual sunt clasificate prin cuvinte semnal care afișează gradul de pericolozitate.



#### INDICAȚIE

Indică un pericol iminent, care se poate solda cu daune materiale sau daune aduse mediului, dacă nu este evitat.

### Referințe din prezentele instrucțiuni

□ A Referire la o figură, de. ex. figura A.

→ Referire la un alt capitol.

### Descrierea produsului

PondoStar LED Ring este un sistem de iluminat decorativ pentru zona de grădină.

- Adecvat pentru montarea pe o extensie a duzei (de exemplu PondoVario 750/1000/1500/2500/3500).
- Posibilități multiple de amplasare în grădină sau în iazul de grădină.

### Conținutul livrării

□ A	PondoStar LED Ring	Cantitate
1	Inel luminos	1
2	Adaptor pentru montarea pe o extensie a duzei de 19 mm sau 25 mm	2
3	Conector pentru montarea pe o extensie a duzei	1
4	Transformator pentru alimentarea inelului luminos	1

### Utilizarea în conformitate cu destinația

Utilizați produsul descris în acest manual doar după cum urmează:

- Pentru utilizarea deasupra apei și submersibilă.
- Operarea cu respectarea datelor tehnice. (→ Date tehnice)

## Amplasarea și racordarea

B

- Posibilități multiple de amplasare, de ex. în grădină, în iazul de grădină sau în fântâni decorative. Conectorii și adaptoarele nu sunt necesare.
  - Adecvat pentru montarea pe tubul duzei unei pompe pentru jocuri de apă. (→ Montarea pe o extensie a duzei)
- Montați transformatorul la o distanță de minimum 2 m de marginea iazului.
- Poziționați aparatul astfel încât să nu reprezinte un pericol pentru nimeni.

## Montarea pe o extensie a duzei

Pentru a fixa o extensie a duzei este nevoie de un conector și un adaptor. Adaptorul necesar depinde de diametrul extensiei duzei.

Procedați după cum urmează:

B, C

1. Introduceți conectorul în partea posterioară a inelului luminos și blocați-l printr-o rotire scurtă.
  - Printr-o rotire scurtă în direcția "close" până la capăt, conectorul este blocat.
  - Printr-o rotire scurtă în direcția "open", conectorul este deblocat și poate fi îndepărtat.
2. Apăsați adaptorul în conector.
  - Utilizați adaptorul potrivit în funcție de diametrul extensiei duzei.

## Conectați aparatul

D

- Realizați legătura dintre bec și bucușa de pe transformator și strângeți piulița olandeză cu mâna.

## Punerea în funcțiune



### INDICAȚIE

Aparatul se distruge, dacă este acționat cu un reostat. Conține componente electrice sensibile.

- Nu conectați aparatul la o alimentare cu curent cu intensitate reglabilă.
- **Conectarea:** Conectați fișa de rețea la priză.
  - Aparatul pornește imediat.
- **Deconectarea:** Scoateți fișa de alimentare din priză.

## Resetarea defecțiunii

Defecțiune	Cauză	Remediere
LED-urile nu se aprind	Alimentarea electrică este întreruptă Becul este defect	Verificați alimentarea electrică Becul nu poate fi înlocuit, eliminați aparatul
Intensitatea luminii scade	LED-uri murdărite	Curățare

## Curățarea și întreținerea

La nevoie, curățați aparatul cu apă limpede și o perie moale.

- Protejați conectorii împotriva umidității.

## Depozitare/depozitare pe timp de iarnă

Aparatul nu este rezistent la îngheț și trebuie deinstalat și depozitat, dacă este posibilă apariția înghețului.

Depozitați corect aparatul în felul următor:

- Curățați temeinic aparatul, verificați să nu existe deteriorări și înlocuiți părțile deteriorate.
- Protejați contactele deschise cu fișe împotriva umidității și murdăriei.

## Îndepărtarea deșeurilor



### INDICAȚIE

Nu este permisă eliminarea ca deșeu menajer a acestui aparat.

- Faceți aparatul inutilizabil prin tăierea cablului de alimentare și eliminați-l prin sistemul de preluare prevăzut pentru aceasta.

## Date tehnice

Domeniu		PondoStar LED Ring	
Transformator	Tensiune de conexiune	V c.a./Hz	230 / 50
	Tensiune de ieșire	V c.a.	12
	Putere de ieșire max.	VA	10,5
	Clasă protecție		IP 44
	Lungime cablu de alimentare	m	2
Bec	Adâncime max. de imersiune	m	1
	Utilizare la temperatura apei	°C	+4 ... +35
	Lungime cablu conexiune	m	8
	Dimensiuni (∅ × Î)	mm	125 × 125
Putere consumată		W	3
Masa		kg	0,75

## Simbolurile de pe aparat

<b>IP 68</b>	Protecție completă împotriva contactului, protecție împotriva prafului, protecție împotriva submersiunii permanente la o adâncime de 1 m
<b>IP 44</b>	Protejat împotriva prafului. Protejat împotriva stropirii cu apă
	Clasa de protecție III Aparatul funcționează cu o tensiune foarte joasă de siguranță sau cu o tensiune foarte joasă de protecție
	Transformator de siguranță
<b>LED clasa 1</b>	Nu priviți direct în sursa de raze Protejați împotriva razelor directe ale soarelui
	Nu se reciclează împreună cu deșeurile menajere normale
	Citiți și respectați instrucțiunile de utilizare

## Condiții privind garanția

PfG asigură o garanție de 2 ani de la data vânzării pentru defecte dovedite de material sau manoperă. Părțile supuse uzurii cum sunt spre ex. becurile nu fac obiectul garanției. Condiția pentru garanție este prezentarea documentului de achiziție. Dreptul de garanție se pierde în cazul manipulării neadecvate, a deteriorării electrice sau mecanice prin utilizare abuzivă, precum și prin reparații neadecvate efectuate de ateliere neautorizate. Reparațiile trebuie efectuate numai de către PfG sau atelierele autorizate de PfG. În cazul solicitării garanției vă rugăm să trimiteți, la PfG - cu transport plătit, aparatul pentru care efectuați reclamația sau piesa defectă, împreună cu o descriere a defecțiunii și documentul de achiziție. PfG își păstrează dreptul de a lua în calcul costurile de montare. PfG nu își asumă răspunderea pentru deteriorările datorate transportului. Acestea trebuie revendicate neîntârziat transportatorului. Orice alte drepturi, indiferent de natura acestora, în mod special pentru daune rezultate, sunt excluse. Această garanție nu lezează drepturile consumatorului final față de comerciant.

Превод на оригиналното упътване за употреба

## ПРЕДУПРЕЖДЕНИЕ

- Този уред може да се използва от деца от 8 -годишна възраст и нагоре, както и от хора с намалени физически, сензорни или умствени възможности или такива, които нямат опит и познания, само ако са наблюдавани или инструктирани за безопасната употреба и разбират произтичащите от това опасности.
- Децата не играят с уреда.
- Почистването и поддръжката не трябва да се извършват от деца без надзор.
- Уредът трябва да е обезопасен със защитно съоръжение за ток на утечка с номинален ток на утечка от максимум 30 mA.
- Свържете уреда само ако електрическите данни на уреда и електрозахранването съвпадат. Данните за уреда се намират върху заводската табела на корпуса му, върху опаковката или в настоящото ръководство.
- Възможни са смърт или тежки наранявания от токов удар! Преди да бъркате във водата изключете цялото електрическо оборудване във водата от електрическата мрежа.
- Не използвайте уреда, ако електрическите проводници или корпусът са повредени.
- Повреденият свързващ проводник не подлежи на смяна. Изхвърлете уреда.

### Указания за безопасност

#### Електрическо инсталиране съгласно предписанията

- Електрическите инсталации трябва да отговарят на националните разпоредби за изграждане и могат да се правят само от електротехник.
- Дадено лице се счита за електротехник, ако е квалифицирано и упълномощено въз основа на своето професионално образование, познания и опит да оценява и извършва възложената му работа. Работата като специалист обхваща също разпознаването на възможни опасности и спазването на действащите регионални и национални стандарти, предписания и разпоредби.
- Свържете уреда само ако електрическите данни на уреда и електрозахранването съвпадат. Данните за уреда се намират върху заводската табела на уреда, върху опаковката или в настоящото ръководство.
- При въпроси и проблеми се обръщайте към електроспециалист.
- Удължавачи кабели и токови разпределители (напр. многогнездови контакти) трябва да са подходящи за използване на открито (защитени от пръски вода).
- Поставете трансформатора на безопасно разстояние от водата най-малко 2 m.
- Пазете щепселните съединения от навлизане на влага.
- Свързвайте уреда само към монтиран според изискванията контакт.

### Безопасна работа

- Полагайте проводниците по начин, който ги предпазва от увреждания и не позволява спъване в тях.
- Не използвайте електрическия проводник за пренасяне на уреда и не го дърпайте.
- Не извършвайте технически промени по уреда.
- Отваряйте корпуса на уреда или на принадлежащите му части само ако това се изисква изрично според ръководството.
- Извършвайте само работи по уреда, които са описани в това ръководство. Ако проблемите не могат да бъдат отстранени, обърнете се към упълномощен филиал на клиентската служба, а при съмнения – към производителя.
- За уреда използвайте само оригинални резервни части и приспособления от окомплектовката.
- Използвайте уреда само с трансформатора, включен в обема на доставката.
- Захранващият блок, респ. трансформаторът и захранващите кабели са защитени само от дъжд и водни пръски, и не са водонепроницаеми. Те никога не трябва да бъдат във водата.

### Инструкции към настоящото упътване за употреба

С покупката на продукта **PondoStar LED Ring** Вие направихте добър избор.

Преди първото използване на уреда внимателно прочетете Ръководството и се запознайте с уреда. Всички работи по и с този уред трябва да се изпълняват в съответствие с настоящето ръководство.

Непременно спазвайте инструкциите за безопасност за правилното и безопасно ползване.

Грижливо съхранете това ръководство. При смяна на собственика, моля, предайте и ръководството.

### Предупреждения в това ръководство

Предупредителните указания в това ръководство са класифицирани със сигнални думи, които показват степента на опасността.



#### УКАЗАНИЕ

Символът указва потенциална пряка опасност, която, ако не бъде избегната, може да доведе до увреждане на имущество или екологични щети.

### Препратки в това ръководство

А Препратка към фигура, напр. фигура А.

→ Препратка към друга глава.

### Описание на продукта

PondoStar LED Ring е декоративно осветително тяло за градината.

- Подходящо за монтаж на удължение на дюза (например PondoVario 750/1000/1500/2500/3500).
- Разнообразни възможности за поставяне в градината или в градинското езеро.

### Размер на доставката

□ А	PondoStar LED Ring	Брой
1	Светлинен пръстен	1
2	Адаптер за монтаж към удължение на дюза с размери 19 mm, респ. 25 mm	2
3	Съединителен елемент за монтаж към удължение на дюза	1
4	Трансформатор за електрическо захранване на светлинния пръстен	1

### Употреба по предназначение

Използвайте описания в настоящето ръководство продукт само както следва:

- За използване над и под вода.
- Експлоатация при спазване на техническите данни. (→ Технически данни)

## Монтаж и свързване

В

- възможност за монтаж на различни места, напр. в градината, градинско езеро или декоративен шадраван. Не са необходими съединителни елементи и адаптери.
  - Подходящо за монтаж към тръбата с дюза на водна помпа за фонтан. (→ Монтаж към удължение на дюза)
- Поставете трансформатора на най-малко 2 m разстояние от края на езерото.
- Така позиционирайте уреда, че той за никого да не представлява опасност.

### Монтаж към удължение на дюза

За закрепването към удължение на дюза са необходими съединителен елемент и адаптер. Какъв адаптер е необходим, зависи от диаметъра на удължението на дюзата.

Процедирайте по следния начин:

В, С

1. Поставете съединителния елемент на гърба на светлинния пръстен и го блокирайте с кратко завъртане.
  - Чрез кратко завъртане в посока "close" докрай съединителният елемент се блокира.
  - Чрез кратко завъртане в посока "open" съединителният елемент се деблокира и може да се свали.
2. Притиснете адаптера в съединителния елемент.
  - Използвайте подходящия адаптер в съответствие с диаметъра на удължението на дюзата.

### Свържете уреда

D

- Свържете съединителния проводник на осветителния елемент с буксата на трансформатора и затегнете здраво с ръка съединителната гайка.

## Въвеждане в експлоатация



### УКАЗАНИЕ

Уредът се поврежда, когато се работи с димер. Съдържа чувствителни електрически компоненти.

- Не свързвайте уреда към електрозахранване с димер.
- **Включване:** Поставете мрежовия щепсел в контакта.
  - Уредът се включва веднага.
- **Изключване:** Изтеглете щепсела от контакта.

## Отстраняване на неизправности

Неизправност	Причина	Помощ за отстраняване
Светодиодите не светят	Прекъснато е електрическото захранване	Проверете електрическото захранване
	Осветяващият елемент е дефектен	Осветяващият елемент не може да се сменя, изхвърлете уреда като отпадък
Силата на осветяване отслабва	Светодиодите са замърсени	Почистете

## Почистване и поддръжка

При нужда почиствайте уреда с чиста вода и с мека четка.

- Пазете щепселните съединения от навлизане на влага.

## Съхранение/Зазимяване

Уредът не е защитен от замръзване и трябва да се демонтира и прибере при очаквани минусови температури.

Уредът се съхранява правилно по следния начин:

- Почистете основно уреда, проверете за повреди, сменете повредените части.
- Защитете откритите контактни съединения от влага и замърсяване.

## Изхвърляне



### УКАЗАНИЕ







Този уред не бива да се изхвърля като битов отпадък.

- Направете уреда неизползваем, отрязвайки кабела и го изхвърлете в съответния събирателен пункт.

## Технически данни

Зона		Светодиоден пръстен PondoStar	
Трансформатор	Захранващо напрежение	V AC / Hz	230 / 50
	Изходно напрежение	V AC	12
	Максимална изходна мощност	VA	10,5
	Вид защита		IP 44
	Дължина на мрежовия кабел	m	2
Осветителен елемент	Макс. дълбочина на потапяне	m	1
	Експлоатация при температура на водата	°C	+4 ... +35
	Дължина на свързващия кабел	m	8
	Размери (∅ × H)	mm	125 × 125
Консумирана енергия		W	3
Тегло		kg	0,75

## Символи върху уреда

<b>IP 68</b> 	Пълна защита срещу допир, прахонепроницаем, защита срещу трайно потапяне на дълбочина до 1 m
<b>IP 44</b>	Защитено от прах. Защитено от напръскване с вода
	Клас защита III Уредът работи с предпазно ниско напрежение или защитно ниско напрежение
	Предпазен трансформатор
<b>Светодиод клас 1</b>	Не гледайте директно в източника на лъчи Да се пази от директни слънчеви лъчи
	Да се пази от директни слънчеви лъчи
	Не изхвърляйте с обикновените битови отпадъци
 	Прочетете и съблюдавайте ръководството за употреба

## Гаранционни условия

PfG предоставя гаранция за доказуеми дефекти в материалите и при производството от 2 години от датата на продажба. Износващи се части, като напр. осветителни тела, не са съставна част от гаранцията. Изискване за използване на гаранцията е да представите документа за закупуване. При неправилна работа с уреда, при електрическа или механична повреда поради невнимателна работа с уреда, както и при ремонт от неоторизирани лица и сервиси правото на гаранция се губи. Ремонти могат да се извършват само от PfG или от оторизирани от PfG сервиси. Когато имате заявка за използване на гаранцията, изпратете уреда или дефектната част с описание на дефекта и документа за закупуване до офиса/завода на PfG. PfG си запазва правото да Ви начисли разходите по монтажа. PfG не носи отговорност за повреди при транспортиране. Рекламации за тях трябва да предявите незабавно към транспортната фирма. Изключват се по-големи претенции, от всякакъв вид, и по-специално за последвали индиректни щети. Тази гаранция не засяга правото на претенции на краен клиент срещу търговеца.



## ПОПЕРЕДЖЕННЯ

- Діти від 8 років і старше, а також люди с обмеженими фізичними, сенсорними чи психічними можливостями або люди з невеликим досвідом та об'ємом знань можуть користуватись цим приладом, якщо вони при цьому знаходяться під контролем або отримали інструкції по безпечному поводженні з приладом, з повним розумінням всіх небезпек при роботі з ним.
- Діти не можуть гратися з приладом.
- Дітям заборонено чистити чи обслуговувати без належного контролю з боку дорослих.
- Прилад повинен бути захищений за допомогою захисного пристрою від струму ушкодження з максимальним розрахунковим струмом 30 мА.
- Під'єднуйте пристрій лише в тому випадку, якщо електричні характеристики приладу збігаються з характеристиками джерела струму. Дані приладу містяться на заводській табличці, на упаковці або в цій інструкції.
- Ризик смерті або важких травм внаслідок ураження електричним струмом! Перед тим, як занурити руки у воду, відключіть від мережі електроживлення всі пристрої, які знаходяться у воді.
- Не використовуйте прилад в разі пошкодження електричних з'єднань або корпусу.
- Заміна пошкодженого з'єднувального проводу не дозволяється. Утилізуйте прилад.

### Інструкція з техніки безпеки

#### Електричний монтаж згідно з правилами

- Електромонтж повинен відповідати національним будівельним інструкціям і виконуватися тільки кваліфікованими електриками.
- Особа вважається кваліфікованим електриком, тільки якщо вона на підставі професійного навчання, знання й досвіду підходить для виконання й оцінки доручених робіт. Спеціаліст також повинен вміти визначати можливі небезпеки, дотримуватися чинних регіональних і національних норм, приписів і положень.
- Під'єднуйте пристрій лише в тому випадку, якщо електричні характеристики приладу збігаються з характеристиками джерела струму. Дані приладу містяться на заводській табличці, на пакуванні або в цій інструкції.
- У разі виникнення питань і проблем звертайтеся до фахівця-електрика.
- Подовжувачі й розподільники (наприклад, колодки) повинні бути призначені для використання на відкритому повітрі (захищені від водяних бризок).
- Установіть трансформатор на безпечній відстані, мінімум 2 м до води.
- Штепсельні роз'єми необхідно захистити від впливу вологи.
- Підключайте прилад тільки до розетки, встановленої згідно з інструкцією.

### Безпечна робота

- Кабелі слід прокладати так, щоб захистити їх від ушкоджень і не створювати небезпеку падіння для людей.
- Забороняється тягнути або нести пристрій за електричні кабелі.
- Забороняється змінювати конструкцію пристрою.
- Відкривайте корпус пристрою або його компонентів лише за наявності чітких вказівок щодо цього в інструкції.
- Проводьте на пристрої тільки ті роботи, які описані в цій інструкції. Якщо проблеми не вдається усунути, зверніться до авторизованого сервісного центру або, в разі сумнівів, до виробника.
- Для пристрою можна використовувати тільки оригінальні запасні частини й оригінальне оснащення.
- Експлуатуйте пристрій тільки з трансформатором, що входить у комплект поставки.
- Блоки живлення, трансформаторні і штепсельні роз'єми захищені від дощу та бризок, але не є водонепроникними. Вони ніколи не повинні потрапляти у воду.

### Вказівки до цієї інструкції з експлуатації

Придбавши дану продукцію **PondoStar LED Ring**, Ви зробили гарний вибір.

Перед першим використанням пристрою ретельно прочитайте інструкцію з експлуатації і ознайомтеся з пристроєм. Всі роботи з даним приладом та на ньому дозволяється проводити тільки при дотриманні умов цієї інструкції по експлуатації.

Обов'язково дотримуйтеся правил техніки безпеки для правильного та безпечного використання пристрою.

Ретельно зберігайте цю інструкцію з експлуатації. У випадку зміни власника передайте йому інструкцію з експлуатації.

### Попередження, що використовуються у цій інструкції з експлуатації

Попереджувальні сигнали в цій інструкції класифікуються за допомогою сигнальних слів, які позначають розмір загрози.



#### ПРИМІТКА

Вказує на можливу небезпечну ситуацію, яка може призвести до пошкодження майна або нанести шкоду навколишньому середовищу, якщо її не уникнути.

### Примітки, що використовуються у цій інструкції з експлуатації

A Посилання на малюнок, наприклад малюнок А.

→ Посилання на іншу главу.

### Опис виробу

PondoStar LED Ring - декоративне освітлення для садової ділянки.

- Підходить для встановлення на насадки сопла (наприклад, PondoVario 750/1000/1500/2500/3500).
- Різні можливості встановлення в саду або в садовому ставку.

### Об'єм поставок

<input type="checkbox"/> A	PondoStar LED Ring	Кількість
1	Світлове кільце	1
2	Перехідник для встановлення на насадку сопла 19 мм або 25 мм	2
3	З'єднувач для встановлення на насадку сопла	1
4	Трансформатор для живлення світлового кільця	1

### Використання пристрою за призначенням

Використовуйте пристрій, описаний у цій інструкції, лише наступним чином:

- Для використання над і під водою.
- Експлуатація з дотриманням технічних характеристик. (→ Технічні характеристики)

## Встановлення та підключення

В

- Різні можливості встановлення, наприклад, в саду, в садовому ставку або у декоративному фонтані. З'єднувачі та перехідники не потрібні.
  - Підходить для встановлення на трубі з форсункою фонтанного насоса. (→ Встановлення на насадку сопла)
- Встановіть трансформатор на відстані щонайменше 2 м від краю ставка.
- Розташуйте пристрій таким чином, щоб він не створював небезпеку для людей.

## Встановлення на насадку сопла

Щоб закріпити на насадці сопла, потрібен з'єднувач і перехідник. Тип перехідника залежить від діаметра насадки.

Необхідно виконати наступні дії:

В, С

1. Вставте з'єднувач в задню частину світлового кільця і зафіксуйте його коротким поворотом.
  - Короткий поворот у напрямку "close" до упору блокує з'єднувач.
  - Короткий поворот у напрямку "open" розблокує з'єднувач і його можна вийняти.
2. Вставте перехідник в з'єднувач.
  - Використовуйте перехідник відповідно до діаметра насадки.

## Підключити пристрій

D

- Підключіть світильник до гнізда на трансформаторі та міцно затягніть накидну гайку.

## Уведення в експлуатацію



### ПРИМІТКА

Пристрій пошкоджується, коли він використовується з реостатом. Він містить чутливі електричні елементи.

- Не приєднуйте пристрій до джерела живлення з можливістю регулювання.
- **Вмикання:** Вставте вилку в розетку.
  - Пристрій не вмикається відразу.
- **Вимикання:** Витягніть вилку.

## Усунення несправності

Несправність	Причина	Усунення
Світлодіоди не світяться	Відсутній струм	Перевірити підключення до електричної мережі
	Пошкоджена лампа	Лампу не можна замінити, утилізуйте пристрій
Інтенсивність світла зменшилася	Забруднився світлодіод	Почистити

## Чистка і догляд

За потреби почистіть пристрій чистою водою і м'якою щіткою.

- Штепсельні роз'єми необхідно захистити від впливу вологи.

## Збереження пристрою, в т. ч. взимку

Пристрій не морозостійкий і в умовах очікування морозу його необхідно витягнути та зберігати.

Зберігайте пристрій відповідним способом:

- Повністю очистіть прилад. Перевірте його на наявність пошкоджень та замініть пошкоджені деталі.
- Забезпечте захист відкритих роз'ємів від вологи та забруднення.

## Утилізація



### ВКАЗІВКА

Цей пристрій заборонено утилізувати разом із побутовими відходами.

- Треба, відрізавши кабель, зробити пристрій неприцездатним і утилізувати через передбачену систему повторного використання.

## Технічні характеристики

Зона		Світлодіодне кільце PondoStar	
Трансформатор	Напруга мережі живлення	В змін. струму / Гц	230/50
	Вихідна напруга	В змін. струму	12
	Макс. вихідна потужність	ВА	10,5
	Ступінь захисту		IP 44
	Довжина кабелю живлення	м	2
Світильник	Макс. глибина занурення	м	1
	Використання при температурі води	°C	+4 ... +35
	Довжина з'єднувального кабелю	м	8
	Розміри (∅ × В)	мм	125 × 125
Споживана потужність		Вт	3
Вага		кг	0,75

## Символи на пристрої

<b>IP 68</b>	Повний захист від контакту, захист від пилу, захист для постійного занурення на глибину до 1 м
<b>IP 44</b>	Захищений від пилу і бризок води
	Клас захисту III Пристрій працює при безпечній наднизькій напрузі.
	Захисний трансформатор
<b>Світлодіод, клас 1</b>	Не дивіться безпосередньо у джерело світла
	Захищайте від дії прямого сонячного проміння
	Утилізація зі звичайним побутовим сміттям заборонена!
	Прочитайте інструкцію з експлуатації та дотримуйтеся її вказівок.

## Умови гарантії

Компанія PFG надає 2 роки гарантії, починаючи від дати продажу, на всі доведені випадки дефектів у матеріалах чи дефектів виробництва. Гарантія не поширюється на витратні матеріали та деталі, які швидко зношуються, наприклад, лампочки. Передумовою надання гарантійних послуг є пред'явлення документа, який засвідчує факт придбання пристрою. Покупець втрачає право на гарантійне обслуговування у випадку використання пристрою не за призначенням, електричного чи механічного пошкодження, яке виникло в результаті неправильного використання, а також у випадку виконання ремонтних робіт в не уповноваженій майстерні. Ремонтні роботи можуть виконуватися лише компанією PFG та уповноваженими нею майстернями. Разом із заявкою на надання послуг у рамках гарантії необхідно відправити бракований пристрій або компонент, опис пошкодження і документ, який засвідчує придбання (на умовах врахування вартості доставки додому). Компанія PFG залишає за собою право включити у рахунок вартість монтажу. Компанія PFG не відповідає за пошкодження, які виникли у процесі транспортування. У таких випадках звертайтеся за відшкодуванням збитків до перевізника. Інші претензії, незалежно від їхнього характеру, особливо на відшкодування опосередкованих збитків, цією гарантією не передбачені. Ця гарантія не регулює взаємовідносини між покупцем і продавцем пристрою.

## ПРЕДУПРЕЖДЕНИЕ

- Дети от 8 лет и старше, а также люди с ограниченными физическими, органолептическими или ментальными возможностями, люди с небольшим опытом и объемом знаний могут пользоваться этим устройством, находясь при этом под контролем взрослых или получив от них советы по безопасному обращению с устройством и поняв опасности при работе с ним.
- Дети не должны играть с устройством.
- Дети не должны чистить или ремонтировать устройство без надлежащего контроля со стороны взрослых.
- Прибор должен быть защищен посредством защитного устройства от тока повреждения с максимальным расчетным током 30 мА.
- Подключать устройство к электросети можно только в том случае, когда электрические характеристики устройства совпадают с данными электропитания. Данные устройства указаны на заводской табличке, на упаковке или в данном руководстве.
- Возможен смертельный исход или серьезные травмы вследствие поражения током! Прежде чем дотронуться до воды, отсоедините от электросети все приборы, находящиеся в воде.
- Нельзя пользоваться устройством, если его корпус или электрокабели повреждены.
- Поврежденный кабель заменять нельзя. Утилизация устройства.

### Указания по технике безопасности

#### Электрический монтаж согласно предписанию

- Электромонтаж должен соответствовать национальным строительным инструкциям и должен производиться только квалифицированными электриками.
- Лицо считается квалифицированным электриком, только когда оно на основании профессионального обучения, знания и опыта подходит для выполнения и оценки порученных работ. Выполнение работы в качестве специалиста включает в себя знание возможных опасностей и соблюдение определенных региональных и национальных норм, директив и предписаний.
- Подключать устройство к электросети можно только в том случае, когда электрические характеристики устройства совпадают с данными электропитания. Данные прибора находятся на заводской табличке, на упаковке или в данном руководстве.
- При возникновении вопросов и проблем обращайтесь к специалисту-электрику.
- Удлинитель и распределитель (например, колодки) должны быть предназначены для использования на открытом воздухе (защищены от водяных брызг).
- Установите трансформатор на безопасном расстоянии, минимум 2 м до воды.
- Защищайте штекерные соединения от влаги.
- Устройство нужно подключать только к правильно установленной розетке.

## Безопасная эксплуатация

- Прокладку кабеля выполняйте с защитой от повреждений и так, чтобы через него нельзя было споткнуться.
- Запрещается носить или тянуть устройство за кабель
- Выполнять технические изменения на устройстве запрещается.
- Открывайте корпус устройства или принадлежащие к нему части только тогда, когда в настоящем руководстве по эксплуатации на это четко указано.
- В устройстве нужно выполнять только те работы, которые описаны в настоящем руководстве по эксплуатации. Если трудности в работе устройства не устраняются, тогда просим обратиться в авторизованную сервисную службу или в случае сомнения прямо к изготовителю.
- Используйте для устройства только оригинальные запасные части и принадлежности.
- Пользуйтесь данным устройством только вместе с трансформатором, входящим в объем поставки.
- Сетевой блок питания или трансформатор со штекерными соединениями защищены только от брызг воды или дождя, они не являются водонепроницаемыми. Их нельзя укладывать в воде.

## Указания к настоящему руководству по эксплуатации

Приобретя данную продукцию **PondoStar LED Ring**, Вы сделали хороший выбор.

Перед первым использованием прибора тщательно прочитайте инструкцию по эксплуатации и ознакомьтесь с прибором. Все работы с данным прибором и на нем разрешается проводить только при соблюдении условий данного руководства по эксплуатации.

Для обеспечения правильной и безопасной эксплуатации обязательно соблюдайте инструкции по технике безопасности.

Тщательно храните данную инструкцию по эксплуатации. В случае изменения владельца, передайте ему также и инструкцию по эксплуатации.

## Предупреждающие указания в данном руководстве

Классификация предупредительных указаний в данном руководстве происходит сигнальными словами, которые отображают степень опасности.



### УКАЗАНИЕ

Указывает на возможную опасность, следствием которой может стать материальный или экологический ущерб, если не будут приняты соответствующие меры.

## Ссылки с данным руководством

A Ссылка на рисунок, напр. рис. A.

→ Ссылка на другую главу.

## Описание изделия

PondoStar LED Ring является декоративным осветителем на садовом участке.

- Пригоден для монтажа на удлинителе форсунки (напр. PondoVario 750/1000/1500/2500/3500).
- Возможны различные варианты установки в саду или в садовом пруду.

## Объем поставок

<input type="checkbox"/> A	PondoStar LED Ring	Количество
1	Светящееся кольцо	1
2	Адаптер для монтажа на удлинителе форсунки размером 19 мм или 25 мм	2
3	Крепление для монтажа на удлинителе форсунки	1
4	Трансформатор для электропитания светящегося кольца	1

## Использование прибора по назначению

Описанный в данном руководстве по эксплуатации продукт разрешается использовать только следующим образом:

- Для использования над и под водой.
- Эксплуатация при соблюдении технических данных. (→ Технические данные)

## Установка и подсоединение

В

- Различные варианты размещения напр. в саду, в садовом пруду или декоративном фонтане. Крепление и адаптер не требуются.
  - Пригоден для монтажа на форсуночную трубку фонтанного насоса. (→ Монтаж на удлинителе форсунки)
- Устанавливайте трансформатор на расстоянии не менее 2 м от берега пруда.
- Расположить прибор так, чтобы он ни для кого не представлял опасность.

### Монтаж на удлинителе форсунки

Для закрепления на удлинителе форсунки необходимы крепление и адаптер. Какой потребуется адаптер - это зависит от диаметра удлинителя форсунки.

Необходимо выполнить следующие действия:

В, С

1. Установите крепление на задней стороне светящегося кольца и заблокируйте его коротким поворотом.
  - Коротким поворотом в направлении "close" до упора крепление блокируют.
  - Коротким поворотом в направлении "open" крепление разблокируют и снимают.
2. Адаптер вдавите в соединитель.
  - Используйте правильный адаптер в соответствии с диаметром удлинителя форсунки.

### Подключить прибор

D

- Электрокабель лампы соедините с гнездом на трансформаторе и прочно затяните вручную накидной гайкой.

## Ввод в эксплуатацию



### УКАЗАНИЕ

Устройство выйдет из строя, если его эксплуатировать вместе с регулятором яркости. В устройстве используются чувствительные электрические компоненты.

- Не подключайте устройство к источнику питания с регулированием яркости.
  - **Включение:** Вставить сетевой штекер в розетку.
  - Прибор включается немедленно.
- **Выключение:** Вынуть сетевой штекер из розетки.

## Исправление неисправности

Неисправность	Причина	Устранение неисправности
Светодиоды не светятся	Прервалось электропитание	Проверить подачу тока
	Дефектная лампа	Лампу заменить нельзя, устройство нужно утилизировать
Интенсивность света уменьшилась	Светодиоды загрязнились	Почистите светодиоды

## Очистка и уход

В случае необходимости выполняйте чистку прибора чистой водой и мягкой щеткой.

- Защищайте штекерные соединения от влаги.

## Хранение на складе/хранение в зимнее время

Устройство не устойчиво к низким температурам, при ожидаемых заморозках его нужно демонтировать и убрать на хранение.

Правильное хранение устройства:

- Тщательно очистить устройство, проверить на наличие повреждений, заменить поврежденные детали.
- Открытые штекерные соединения защитить от влаги и грязи.

## Утилизация



### УКАЗАНИЕ

Не утилизировать данный прибор вместе с домашним мусором!

- Выведите устройство из работы, обрезав его кабель, и утилизируйте через предусмотренную для этого систему возврата.

## Технические данные

Участок		PondoStar LED Ring	
Трансформатор	Напряжение на входе	В перем. тока / Гц	230/50
	Напряжение на выходе	В перем. тока	12
	Макс. мощность на выходе	VA	10,5
	Класс защиты		IP 44
	Длина электрокабеля	м	2
Лампа	Макс. глубина погружения	м	1
	Работа при температуре воды	°C	+4 ... +35
	Длина соединительного кабеля	м	8
	Размеры (∅ × Н)	мм	125 × 125
Потребляемая мощность		Вт	3
Вес		кг	0,75

## Символы на приборе

<b>IP 68</b>	Полностью защищен от прикосновения, пыленепроницаемый, защищен от постоянного погружения на глубину до 1 м
<b>IP 44</b>	Пыленепроницаемый. Защищен от водяных брызг
	Класс защиты III Устройство работает с предохранительным или защитным сверхнизким напряжением
	Предохранительный трансформатор
<b>Светодиоды, класс 1</b>	Не смотрите прямо в источник света
	Защитайте от прямого воздействия солнечных лучей
	Не выбрасывайте с обычным бытовым мусором
	Прочитайте и выполняйте положения руководства по эксплуатации

## Гарантийные условия

Фирма PFG дает 2-годичную гарантию, начиная с даты продажи, на доказуемые дефекты материала и изготовления. Изнашивающиеся части, как напр. осветительные средства и прочее, не являются частью гарантии. Условием предоставления гарантийных услуг является предъявление кассового чека. Гарантийное требование теряется при ненадлежащем обращении, электрическом или механическом повреждении в результате неправильного применения, а также при ненадлежащем ремонте, выполненном неавторизованной мастерской. Ремонт разрешается выполнять только фирме PFG или мастерской, авторизованной фирмой PFG. При предъявлении гарантийных требований высылайте рекламационный прибор или дефектную часть с описанием дефекта и кассовым чеком, включая стоимость доставки, на фирму PFG. Фирма PFG оставляет за собой право выставить счет на монтажные работы. За повреждения, возникшие при транспортировке, фирма PFG ответственности не несет. О них необходимо немедленно заявить транспортной фирме. Другие притязания любого рода, в частности, косвенный ущерб, исключаются. Данная гарантия не затрагивает требований конечного заказчика по отношению к дилерам.



Pos.	PondoStar LED Ring
1	43778

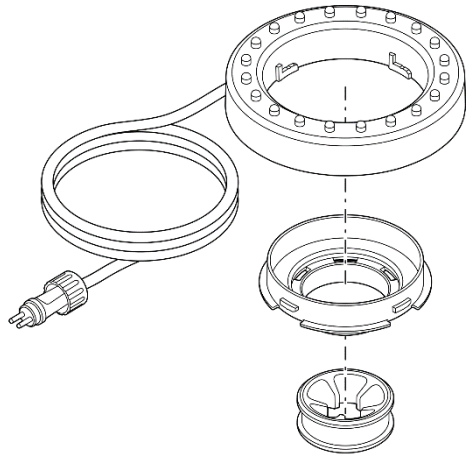
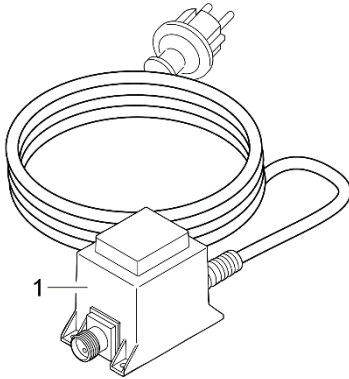

PSR0020







**PfG GmbH**  
Teckenburger Straße 161  
D - 48477 Hörstel  
Germany  
[www.pontec.com](http://www.pontec.com)

CE

75503/07-19