



## StreamMax Pump Controller

- DE Gebrauchsanleitung
- EN Operating instructions
- FR Notice d'emploi
- NL Gebruiksaanwijzing
- ES Instrucciones de uso
- PT Instruções de uso
- IT Istruzioni d'uso
- DA Brugsanvisning
- NO Bruksanvisning
- SV Bruksanvisning
- FI Käyttöohje
- HU Használati útmutató
- PL Instrukcja użytkowania
- CS Návod k použití
- SK Návod na použitie
- SL Navodila za uporabo
- HR Uputa o upotrebi
- RO Instrucțiuni de folosință
- BG Упътване за употреба
- UK Посібник з експлуатації
- RU Руководство по эксплуатации
- CN 使用说明书



A

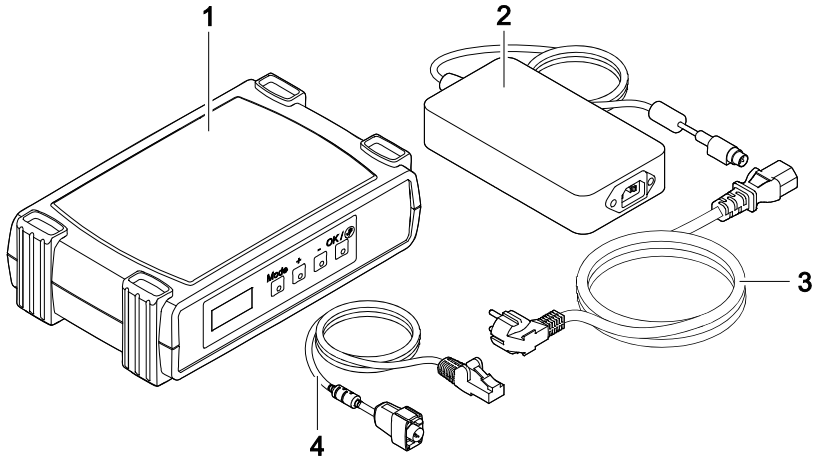

SMX0021

B

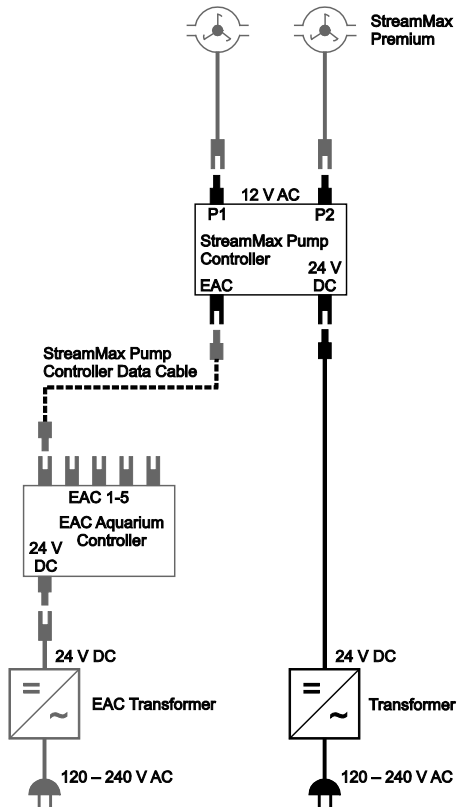

SMX0018

C

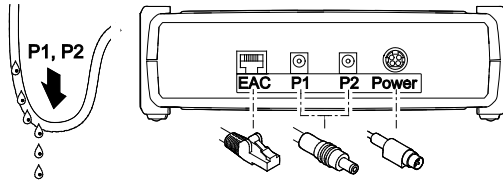

SMX0022

D

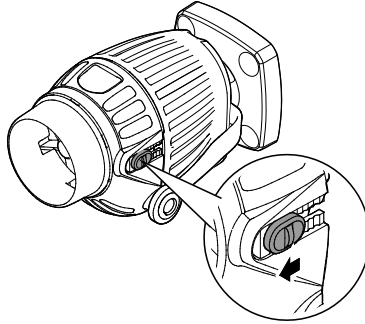

SMX0007

## Original Gebrauchsanleitung

### **WARNUNG**

- Dieses Gerät kann von Kindern ab 8 Jahren und darüber sowie von Personen mit verringerten physischen, sensorischen oder mentalen Fähigkeiten oder Mangel an Erfahrung und Wissen benutzt werden, wenn sie beaufsichtigt oder bezüglich des sicheren Gebrauchs des Gerätes unterwiesen wurden und die daraus resultierenden Gefahren verstehen.
- Kinder dürfen nicht mit dem Gerät spielen.
- Reinigung und Benutzerwartung dürfen nicht von Kindern ohne Beaufsichtigung durchgeführt werden.
- Das Gerät muss über eine Fehlerstrom-Schutzeinrichtung mit einem Bemessungsfehlerstrom von maximal 30 mA abgesichert sein.
- Alle Geräte im Aquarium ausschalten oder den Netzstecker ziehen, bevor Sie in das Wasser greifen.
- Gerät nicht verwenden, wenn elektrische Leitungen oder Gehäuse beschädigt sind.
- Eine beschädigte Anschlussleitung kann nicht ersetzt werden. Gerät entsorgen.
- Vor Arbeiten am Gerät Netzstecker ziehen.

### **SICHERHEITSHINWEISE**

- Gerät nur anschließen, wenn die elektrischen Daten von Gerät und Stromversorgung übereinstimmen. Die Gerätedaten befinden sich auf dem Typenschild am Gerät, auf der Verpackung oder in dieser Anleitung.
- Gerät nicht an der elektrischen Leitung tragen oder ziehen.
- Leitungen geschützt vor Beschädigungen verlegen und darauf achten, dass niemand darüber fallen kann.
- Nur die Arbeiten am Gerät durchführen, die in dieser Anleitung beschrieben sind. Wenn sich Probleme nicht beheben lassen, eine autorisierte Kundendienststelle oder im Zweifelsfall den Hersteller kontaktieren.
- Niemals technische Änderungen am Gerät vornehmen.
- Nur Original-Ersatzteile und –Zubehör für das Gerät verwenden.
- Steckerverbindungen vor Feuchtigkeit schützen.
- Gerät nur an einer vorschriftsmäßig installierten Steckdose anschließen.

### **Warnhinweise in dieser Anleitung**

Die Warnhinweise in dieser Anleitung sind durch Signalworte klassifiziert, die das Ausmaß der Gefährdung anzeigen.

### **WARNUNG**

Kennzeichnet eine möglicherweise gefährliche Situation, die den Tod oder schwere Verletzungen zur Folge haben kann, wenn sie nicht vermieden wird.

### **HINWEIS**

Kennzeichnet eine möglicherweise gefährliche Situation, die Sach- oder Umweltschäden zur Folge haben kann, wenn Sie nicht vermieden wird.

### **Verweise in dieser Anleitung**

- ☞ A Verweis auf eine Abbildung, z. B. Abbildung A.
- ® Verweis auf ein anderes Kapitel.

## PRODUKTBESCHREIBUNG

Am StreamMax Pump Controller können max. zwei StreamMax Premium Strömungspumpen angeschlossen werden. Das Gerät regelt die Drehzahl der angeschlossenen Strömungspumpen. Mittels EAC Aquarium Controller kann der StreamMax Pump Controller in das Easy Aquarium Control-System (EAC) integriert werden.

### Easy Aquarium Control-System (EAC)

Dieses Produkt kann mit dem Easy Aquarium Control-System (EAC) kommunizieren. EAC bietet komfortable Steuerungsmöglichkeiten über Smartphone oder Tablet und gewährleistet hohen Komfort und Sicherheit. Informationen zu EAC und den Möglichkeiten erhalten Sie unter: [www.oase-livingwater.com/eac-start](http://www.oase-livingwater.com/eac-start)

### Geräteaufbau und Lieferumfang

5 A	StreamMax Pump Controller
1	StreamMax Pump Controller
2	Netzteil
3	Netzkabel
4	Datenkabel, zum Anschluss des StreamMax Pump Controller an den EAC Aquarium Controller

### Bestimmungsgemäße Verwendung

StreamMax Pump Controller, "Gerät" genannt, darf ausschließlich wie folgt verwendet werden:

- Zur Steuerung von StreamMax Premium Pumpen.
- Betrieb unter Einhaltung der technischen Daten. (→ Technische Daten)
- Nur mit originalem Netzteil betreiben.
- Nur in Räumen und für private aquaristische Zwecke verwenden.

### Zubehör

- StreamMax Premium Strömungspumpe 2000 (33948) / 4000 (33949) / 5000 (33955).
- EAC Aquarium Controller (33885).

## ANSCHLIEBEN

5 B, C

- P1/P2: Stecker der Strömungspumpe in die Buchse am StreamMax Pump Controller stecken.
  - Anschlussleitung mit Schlaufe verlegen, damit herabtropfendes Wasser nicht in die Buchse eindringen kann.
- Power: Stecker des Netzteils in die Buchse am StreamMax Pump Controller stecken.
  - Kräftig drücken, bis der Stecker einrastet.
- EAC: StreamMax Pump Controller und EAC Aquarium Controller mit dem Datenkabel verbinden (optional).
  - Rastnase des RJ-45-Steckers muss einrasten.

## INBETRIEBNAHME

Die Inbetriebnahme erfolgt in dieser Reihenfolge:



1. StreamMax Pump Controller einschalten. (→ Gerät ein-/ausschalten)
2. Angeschlossene Strömungspumpen konfigurieren, damit diese angesteuert werden können. (→ Anschlüsse P1 und P2 konfigurieren)
3. Strömungspumpen für den Betriebsmodus "Fütterung" konfigurieren. (→ Betriebsmodus "Fütterung" konfigurieren)
4. Gewünschten Modus zur Drehzahlsteuerung aktivieren. (→ Betriebsmodus und Konfigurationsmodus)

### Gerät ein-/ausschalten

- **Einschalten:** Gerät mit dem Netz verbinden. Das Gerät schaltet sich sofort ein.
- **Ausschalten:** Gerät vom Netz trennen.

## BEDIENUNG

### Anzeige und Tasten

	<ul style="list-style-type: none"> <li>• Die Anzeige blinkt ca. 10 s nach Bestätigung einer Drehzahl oder eines Strömungsprofils.</li> <li>• Nach ca. 40 s ohne Bedienung, schaltet die Anzeige aus.               <ul style="list-style-type: none"> <li>- Der Punkt signalisiert den Betrieb des Geräts.</li> <li>- Eine beliebige Taste drücken, um die Anzeige wieder einzuschalten.</li> </ul> </li> </ul>
<b>Mode</b>	Ebene zurück
<b>+</b>	Vorwärts blättern, Wert erhöhen
<b>-</b>	Rückwärts blättern, Wert verringern
<b>OK</b> 	<ul style="list-style-type: none"> <li>• In die Eingabeebene wechseln.</li> <li>• Auswahl bzw. Wert bestätigen.               <ul style="list-style-type: none"> <li>- Werte werden direkt übernommen.</li> </ul> </li> <li>• Fütterungsmodus aktivieren: Taste ca. 3 s gedrückt halten.</li> </ul>

## Betriebsmodus und Konfigurationsmodus

Betriebsmodus		
<b>OFF</b>	Beide Strömungspumpen ausschalten. Nach dem Einschalten des Geräts ist automatisch dieser Modus aktiviert.	
<b>FEE</b>	Fütterung. Die Drehzahl beider Strömungspumpen schaltet für 3 Minuten auf 0 oder auf 10 %. (→ Betriebsmodus "Fütterung" konfigurieren)	
<b>ALL</b>	Drehzahl in % für die Strömungspumpen an P1 und P2 vorgeben. <b>0-100</b> Schrittweite: 10 %.	
<b>P1</b>	Drehzahl in % für die Strömungspumpe an P1 vorgeben. <b>0-100</b> Schrittweite: 10 %.	
<b>P2</b>	Drehzahl in % für die Strömungspumpe an P2 vorgeben. <b>0-100</b> Schrittweite: 10 %.	
<b>SCE</b>	Vordefiniertes Strömungsprofil vorgeben.	
Konfigurationsmodus		
<b>CON</b>	<b>P1- P2-</b>	Strömungsströmungspumpe an P1 und P2 festlegen.  <b>NO</b> Keine Strömungspumpe <b>SLE2</b> StreamMax Premium 2000 <b>SLE4</b> StreamMax Premium 4000 <b>SLE5</b> StreamMax Premium 5000
	<b>FEH</b>	Drehzahl der beiden Strömungspumpen bei Fütterung. <b>NO</b> Drehzahl 0 <b>AIN</b> Drehzahl 10 %
	<b>rSL</b>	Fehlermeldung zurücksetzen.
	<b>dEF</b>	Werkseinstellung wiederherstellen.

### Drehzahl vorgeben

In den Betriebsmodi **ALL**, **P1**, **P2** wird für die Strömungspumpen eine konstante Drehzahl eingestellt. Im Betriebsmodus **SCE** kann eines von 18 vordefinierten Strömungsprofilen mit variablen Drehzahlen gewählt werden.

· [Übersicht der Strömungsprofile](#)

So gehen Sie vor:

1. Gewünschten Betriebsmodus wählen und mit "OK" bestätigen.
2. Gewünschten Drehzahlwert bzw. gewünschtes Strömungsprofil wählen und mit "OK" bestätigen.
  - Die Anzeige blinkt für ca. 10 s.

### Anschlüsse P1 und P2 konfigurieren

Für den Betrieb müssen die Anschlüsse P1 und P2 auf die jeweils verwendete Strömungspumpe eingestellt werden. Der Betrieb ist nur bei korrekter Einstellung möglich.

So gehen Sie vor:

1. Konfigurationsmodus wählen und mit "OK" bestätigen.
2. **P1-** bzw. **P2-** wählen und mit "OK" bestätigen.
3. Für die angeschlossene Strömungspumpe die entsprechende Einstellung wählen und mit "OK" bestätigen.
4. Ggf. den zweiten Anschluss konfigurieren.

### Betriebsmodus "Fütterung" konfigurieren

Die Strömungspumpen werden für 3 Minuten ausgeschaltet oder laufen mit minimaler Drehzahl.

So gehen Sie vor:

1. Konfigurationsmodus wählen und mit "OK" bestätigen.
2. **FEH** wählen und mit "OK" bestätigen.
3. Gewünschte Drehzahl wählen und mit "OK" bestätigen.

## REINIGUNG UND WARTUNG

### Gerät reinigen

- Gerät mit feuchtem Tuch abwischen.

### Fehler zurücksetzen

Bei einer Störung schaltet das Gerät die Pumpen ab. In der Anzeige blinkt abwechselnd **ERR** und die Fehlernummer, z. B. **001**. (→ Fehlermeldungen)

So gehen Sie vor:

1. Die Taste "OK" bestätigen.
  - Die Fehlermeldung ist zurückgesetzt.
2. Störung beseitigen.

### Werkseinstellungen wiederherstellen

Durch Wiederherstellen der Werkseinstellung werden alle individuellen Einstellungen gelöscht.

So gehen Sie vor:

1. Konfigurationsmodus wählen und mit "OK" bestätigen.
2. **dEF** wählen und mit "OK" bestätigen.
  - Die Werkseinstellung ist wiederhergestellt.
  - Das Gerät wechselt in den Betriebsmodus **OFF**.

## STÖRUNGSBESEITIGUNG

### Fehlermeldungen

Die 6-stellige Fehlermeldung wird wechselnd in zwei Teilen angezeigt. Erster Teil: **ERR**, zweiter Teil: 3-stellige Fehlernummer.

Anzeige	Fehler	Mögliche Ursache	Abhilfe	
<b>ERR</b>	<b>001</b>	Überstrom an P1	Laufeinheit der Strömungspumpe ist blockiert	Blockade entfernen
		Laufeinheit verschmutzt	Laufeinheit regelmäßig reinigen	
		Laufeinheit verschlissen	Laufeinheit ersetzen	
		Durchflussregler falsch eingestellt	Durchflussregler bis zum Anschlag in Richtung Auslass schieben (↵ D)	
	<b>002</b>	Kein Ausgangsstrom an P1	Strömungspumpe defekt	Strömungspumpe ersetzen
			StreamMax Pump Controller defekt	StreamMax Pump Controller ersetzen
			Stecker in Buchse P1 sitzt nicht richtig	Stecker auf korrekten Sitz prüfen.
			Keine Strömungspumpe angeschlossen	Strömungspumpe anschließen
	<b>003</b>	Überstrom an P2	Laufeinheit der Strömungspumpe ist blockiert	Blockade entfernen
			Laufeinheit verschmutzt	Laufeinheit regelmäßig reinigen
			Laufeinheit verschlissen	Laufeinheit ersetzen
			Durchflussregler falsch eingestellt	Durchflussregler bis zum Anschlag in Richtung Auslass schieben (↵ D)
	<b>004</b>	Kein Ausgangsstrom an P2	Strömungspumpe defekt	Strömungspumpe ersetzen
			StreamMax Pump Controller defekt	StreamMax Pump Controller ersetzen
			Stecker in Buchse P2 sitzt nicht richtig	Stecker auf korrekten Sitz prüfen.
			Keine Strömungspumpe angeschlossen	Strömungspumpe anschließen
<b>005</b>	Übertemperatur	StreamMax Pump Controller wird zu warm	Gerät so aufstellen, dass um das Gehäuse stets Frischluft zirkulieren kann.	
		Umgebungstemperatur zu hoch	<ul style="list-style-type: none"> <li>• StreamMax Pump Controller an einem kühleren Ort aufstellen.</li> <li>• Umgebungstemperatur reduzieren</li> </ul>	
<b>006</b>	Unterspannung	<ul style="list-style-type: none"> <li>• Netzteil defekt</li> <li>• Falsches Netzteil angeschlossen</li> </ul>	Netzteil ersetzen	
<b>007</b>	Überspannung			





### Mögliche Störungen

Störung	Ursache	Abhilfe
Gerät schaltet nicht ein	Versorgungsspannung fehlt	Gerät mit dem Netz verbinden
StreamMax Premium Strömungspumpe schaltet nicht ein	Strömungspumpe nicht angeschlossen	Stecker der Strömungspumpe in Buchse P1 oder P2 stecken
	StreamMax Pump Controller nicht konfiguriert	StreamMax Pump Controller konfigurieren

## TECHNISCHE DATEN

Netzteil	Netzanschlussspannung		V AC	100 - 240
	Netzfrequenz		Hz	50 - 60
	Max. Stromaufnahme		A	1,5
	Ausgangsspannung		V DC	24
	Max. Ausgangsstrom		A	2,5
	Länge Netzanschlussleitung		mm	1400
	Länge Anschlussleitung StreamMax Pump Controller		mm	1200
	Abmessungen	Länge	mm	108
		Breite	mm	60
Höhe		mm	30	
Gewicht		kg	0,24	
StreamMax Pump Controller	Anschlussspannung		V DC	24
	Max. Leistungsaufnahme		W	1,5
	Ausgangsspannung		V AC	12
	Max. Ausgangsleistung	P1	VA	30
		P2	VA	30
	Abmessungen	Länge	mm	195
		Breite	mm	122
		Höhe	mm	60
Gewicht		kg	0,32	

## SYMBOLE AUF DEM GERÄT

	Im Innenraum verwenden
	Nicht mit normalem Hausmüll entsorgen
	Gebrauchsanleitung lesen und beachten
	Schutzklasse III, Schutz durch Kleinspannung

## ERSATZTEILE

Mit Originalteilen von OASE bleibt das Gerät sicher und arbeitet weiterhin zuverlässig. Ersatzteilzeichnungen und Ersatzteile finden Sie auf unserer Internetseite.



[www.oase-livingwater.com/ersatzteile-ia](http://www.oase-livingwater.com/ersatzteile-ia)



## ENTSORGUNG



### HINWEIS

Dieses Gerät enthält elektronische Bauteile und darf nicht als Hausmüll entsorgt werden.

- Gerät durch Abschneiden der Kabel unbrauchbar machen.
- Gerät über das dafür vorgesehene Rücknahmesystem entsorgen.

## GARANTIE

Die OASE GmbH übernimmt für dieses von Ihnen erworbene OASE-Gerät eine Herstellergarantie gemäß den nachstehenden Garantiebedingungen von **36 Monaten**. Der Lauf der Garantiefrist beginnt mit dem erstmaligen Kauf beim OASE-Fachhändler. Bei einem Weiterverkauf beginnt die Garantiefrist daher nicht von Neuem zu laufen. Durch Garantieleistungen wird die Garantiezeit weder verlängert noch erneuert. Ihre gesetzlichen Rechte als Käufer insbesondere aus der Gewährleistung bestehen weiter und werden durch diese Garantie nicht eingeschränkt.

### Garantiebedingungen

Die OASE GmbH gewährt eine Garantie für einwandfreie, dem Zweck entsprechende Beschaffenheit und Verarbeitung, fachgerechten Zusammenbau und ordnungsgemäße Funktionsfähigkeit. Die Garantieleistung bezieht sich nach unserer Wahl auf die unentgeltliche Reparatur bzw. die kostenlose Lieferung von Ersatzteilen oder eines Ersatzgerätes. Sollte der betreffende Typ nicht mehr hergestellt werden, behalten wir uns vor, nach eigener Wahl ein Ersatzgerät aus unserem Sortiment zu liefern, das dem bean-

standeten Typ so nah wie möglich kommt. Beanstandungen, deren Ursache auf Einbau- und Bedienungsfehler sowie auf mangelnde Pflege bspw. auf die Verwendung ungeeigneter Putzmittel oder unterlassene Wartung, nicht bestimmungsgemäßen Gebrauch, Beschädigung durch Unfall, Fall, Stoß, Frosteinwirkung, Stecker abschneiden, Kabel kürzen, Kalkablagerungen oder unsachgemäße Reparaturversuche zurückzuführen sind, fallen nicht unter den Garantieschutz. Insofern weisen wir bezüglich des sachgemäßen Gebrauchs auf die Gebrauchsanweisung hin, die Bestandteil der Garantie ist. Verschleißteile, wie z.B. Leuchtmittel etc. sind nicht Bestandteile der Garantie.

Die Erstattung von Aufwendungen für Aus- und Einbau, Überprüfung, Forderungen nach entgangenem Gewinn und Schadensersatz sind von der Garantie ebenso ausgeschlossen, wie weitergehende Ansprüche für Schäden und Verluste gleich welcher Art, die durch das Gerät oder seinen Gebrauch verursacht wurden.

Die Garantie gilt nur für das Land, in dem das Gerät bei einem OASE-Fachhändler gekauft wurde. Für diese Garantie gilt deutsches Recht unter Ausschluss des Übereinkommens der Vereinten Nationen über Verträge über den internationalen Warenkauf (CISG).

Ansprüche aus der Garantie können nur gegenüber der OASE GmbH, Tecklenburger Straße 161, D-48477 Hörstel, Deutschland, dadurch geltend gemacht werden, dass Sie an uns frachtfrei und auf Ihr Transportrisiko das beanstandete Gerät oder Geräteteil mit einer Kopie des Originalverkaufsbelegs des OASE-Fachhändlers, dieser Garantieurkunde sowie der schriftlichen Angabe des beanstandeten Fehlers senden.

Translation of the original Operating Instructions

 **WARNING**

- This unit can be used by children aged 8 and above and by persons with reduced physical, sensory or mental capabilities or lack of experience and knowledge if they are supervised or have been instructed on how to use the unit in a safe way and they understand the hazards involved.
- Do not allow children to play with the unit.
- Only allow children to carry out cleaning and user maintenance under supervision.
- Ensure that the unit is fused for a rated fault current of max. 30 mA by means of a fault current protection device.
- Switch off all units in the aquarium or disconnect the power plugs of all units before reaching into the water.
- Do not use the unit if electrical cables or housings are damaged.
- A damaged connection cable cannot be replaced. Dispose of the unit.
- Disconnect the power plug before carrying out any work on the unit.

**SAFETY INFORMATION**

- Only connect the unit if the electrical data of the unit and the power supply correspond. The unit data is to be found on the unit type plate, on the packaging or in this manual.
- Never carry or pull the unit by the electrical cable.
- Route cables such that they are protected from damage and do not present a tripping hazard.
- Only carry out work on the unit that is described in this manual. If problems cannot be overcome, please contact an authorised customer service point or, if in doubt, the manufacturer.
- Never carry out technical changes to the unit.
- Only use original spare parts and accessories for the unit.
- Protect the plug connection from moisture.
- Only connect the unit to a correctly fitted socket.

**Warnings used in these instructions**

The warning information is categorised by signal words, which indicate the extent of the hazard.

 **WARNING**

Indicates a possibly dangerous situation, which could lead to death or severe injuries, if not avoided.

 **NOTE**

Indicates a possibly dangerous situation, which could lead to damage to property or the environment, if not avoided.

**Cross-references used in these instructions**

- 5 A reference to a figure, e.g. figure A.
- ® Reference to another section.

## PRODUCT DESCRIPTION

Max. two StreamMax Premium flow pumps can be connected to the StreamMax Pump Controller. The unit controls the speed of the connected flow pumps. The EAC Aquarium Controller is used to integrate the StreamMax Pump Controller into the Easy Aquarium Control-System (EAC).

### Easy Aquarium Control System (EAC)

This product can communicate with the Easy Aquarium Control-System (EAC). EAC allows convenient control via smartphone or tablet, and ensures maximum convenience and reliability. For information on EAC and the possibilities it offers, visit: [www.oase-livingwater.com/eac-start](http://www.oase-livingwater.com/eac-start)

### Unit layout and scope of delivery

5 A	StreamMax Pump Controller
1	StreamMax Pump Controller
2	Power pack
3	Power cable
4	Data cable , for connecting the StreamMax Pump Controller to the EAC Aquarium Controller

### Intended use

StreamMax Pump Controller, referred to as "unit", may only be used as specified in the following:

- For controlling StreamMax Premium pumps.
- Operate in accordance with instructions. (→ Technical data)
- Only operate with the original power pack.
- Only use indoors and for aquaristic purposes in the home (not for commercial use).

### Accessories

- StreamMax Premium flow pump 2000 (33948) / 4000 (33949) / 5000 (33955).
- EAC Aquarium Controller (33885).

## CONNECTION

5 B, C

- P1/P2: Insert the plugs of the flow pump into the socket on the StreamMax Pump Controller.
  - Route the connecting line with a loop, so that dripping water cannot enter the socket.
- Power: Insert the plugs of the power pack into the socket on the StreamMax Pump Controller.
  - Push hard until the plug locks in place.
- EAC: Connect StreamMax Pump Controller and EAC Aquarium Controller with the data cable (optional).
  - Ensure that the lug of the RJ-45 plug locks in place.

## COMMISSIONING/START-UP

Proceed as follows for initial start-up:



3. Switch on StreamMax Pump Controller. (→ Switching the unit on/off)
4. Configure the connected flow pumps, so that they can be controlled. (→ Configuring connections P1 and P2)
5. Configure the flow pumps for the "Feeding" mode. (→ Configuring the "feeding" mode)
6. Activate the desired speed control mode. (→ Operating mode and configuration mode)

### Switching the unit on/off

- **Switching on:** Connect the unit to the mains. The unit switches on immediately.
- **Switching off:** Disconnect the unit from the mains.

## OPERATION

### Display and keys

	<ul style="list-style-type: none"> <li>• The display flashes for approx. 10 s after confirmation of a speed or a flow profile.</li> <li>• After approx. 40 s without any operating actions, the display will be switched off.               <ul style="list-style-type: none"> <li>- The dot signals that the unit is operating.</li> <li>- Press any key to switch the display on again.</li> </ul> </li> </ul>
<b>Mode</b>	To previous level
<b>+</b>	Scroll forward, increase value
<b>-</b>	Scroll backward, decrease value
<b>OK</b> 	<ul style="list-style-type: none"> <li>• Change to the input level.</li> <li>• Confirm selection or value.               <ul style="list-style-type: none"> <li>- Values are applied immediately.</li> </ul> </li> <li>• Activate feeding mode: Press and hold the button for approx. 3 s.</li> </ul>

## Operating mode and configuration mode

Operating mode											
<b>OFF</b>	Switch off both flow pumps. After switching on the unit, this mode is automatically activated.										
<b>FEE</b>	Feeding. The speed of both flow pumps changes to 0 or 10 % for 3 minutes. (→ Configuring the “feeding” mode)										
<b>ALL</b>	Specify speed in % for the flow pumps on P1 and P2. <b>0-100</b> Increment: 10 %.										
<b>P1</b>	Specify speed in % for the flow pumps on P1. <b>0-100</b> Increment: 10 %.										
<b>P2</b>	Specify speed in % for the flow pumps on P2. <b>0-100</b> Increment: 10 %.										
<b>SCE</b>	Specify pre-defined flow profile.										
Configuration mode											
<b>CON</b>	<table border="0"> <tr> <td><b>P1- P2-</b></td> <td>Determine flow pump on P1 and P2.</td> </tr> <tr> <td><b>NO</b></td> <td>No flow pump</td> </tr> <tr> <td><b>SLE2</b></td> <td>StreamMax Premium 2000</td> </tr> <tr> <td><b>SLE4</b></td> <td>StreamMax Premium 4000</td> </tr> <tr> <td><b>SLE5</b></td> <td>StreamMax Premium 5000</td> </tr> </table>	<b>P1- P2-</b>	Determine flow pump on P1 and P2.	<b>NO</b>	No flow pump	<b>SLE2</b>	StreamMax Premium 2000	<b>SLE4</b>	StreamMax Premium 4000	<b>SLE5</b>	StreamMax Premium 5000
<b>P1- P2-</b>	Determine flow pump on P1 and P2.										
<b>NO</b>	No flow pump										
<b>SLE2</b>	StreamMax Premium 2000										
<b>SLE4</b>	StreamMax Premium 4000										
<b>SLE5</b>	StreamMax Premium 5000										
<b>FEE</b>	<table border="0"> <tr> <td></td> <td>Speed of the two flow pumps during feeding.</td> </tr> <tr> <td><b>NO</b></td> <td>Speed 0</td> </tr> <tr> <td><b>10</b></td> <td>Speed 10 %</td> </tr> </table>		Speed of the two flow pumps during feeding.	<b>NO</b>	Speed 0	<b>10</b>	Speed 10 %				
	Speed of the two flow pumps during feeding.										
<b>NO</b>	Speed 0										
<b>10</b>	Speed 10 %										
<b>rSE</b>	Reset error message.										
<b>dEF</b>	Restore factory settings.										

### Specifying the speed

A constant speed is set for the flow pumps in the operating modes **ALL**, **P1**, **P2**. In the operating mode **SCE**, one of 18 pre-defined flow profiles with variable speeds can be selected.

- [Flow profile overview](#)

How to proceed:

1. Select the desired operating mode and confirm with “OK”.
2. Select the desired speed value or flow profile and confirm with “OK”.
  - The display will flash for approx. 10 s.

### Configuring connections P1 and P2

For operation, the connections P1 and P2 must be adapted to the flow pump in use. Operation is only possible, if the setting is correct.

How to proceed:

1. Select the configuration mode and confirm with “OK”.
2. Select **P1-** or **P2-** and confirm with “OK”.
3. Select the respective setting for the connected flow pump and confirm with “OK”.
4. If necessary, configure the second connection.

### Configuring the “feeding” mode

The flow pumps are switched off for 3 minutes or run at minimum speed.

How to proceed:

1. Select the configuration mode and confirm with “OK”.
2. Select **FEE** and confirm with “OK”.
3. Select the desired speed and confirm with “OK”.

## MAINTENANCE AND CLEANING

### Cleaning the device

- Wipe the device with a damp cloth.

### Reset error

In the event of a malfunction, the unit switches off the pumps. The display alternates between **ERR** and the error number, e.g. **001** (→ Error messages)

How to proceed:

1. Press the “OK” button.
  - The error message has been reset.
2. Eliminate malfunction.

### Restoring the factory default settings

Restoring the factory settings deletes all individual settings.

How to proceed:

1. Select the configuration mode and confirm with “OK”.
2. Select **DEF** and confirm with “OK”.
  - The factory setting has been restored.
  - The unit changes to operating mode **OFF**.

## REMEDY OF FAULTS

### Error messages

The 6-character error message is displayed in two alternating parts. First part: **ERR**, second part: 3-digit error number.

Display	Malfunction	Possible cause	Remedy	
<b>ERR</b>	<b>001</b>	Excess current on P1	Impeller unit of the flow pump is blocked	Remove blockage
			Impeller unit soiled	Regularly clean the impeller unit
			Impeller unit worn	Replace the impeller unit.
			Incorrect flow controller setting	Push the flow controller in the outlet direction up to the stop (S D)
	<b>002</b>	No output current on P1	Flow pump defective	Replace flow pump
			StreamMax Pump Controller defective	Replace StreamMax Pump Controller
			Plug in socket P1 is not positioned correctly	Check plug for correct position.
			No flow pump connected	Connect flow pump
	<b>003</b>	Excess current on P2	Impeller unit of the flow pump is blocked	Remove blockage
			Impeller unit soiled	Regularly clean the impeller unit
			Impeller unit worn	Replace the impeller unit.
			Incorrect flow controller setting	Push the flow controller in the outlet direction up to the stop (S D)
	<b>004</b>	No output current on P2	Flow pump defective	Replace flow pump
			StreamMax Pump Controller defective	Replace StreamMax Pump Controller
			Plug in socket P2 is not positioned correctly	Check plug for correct position.
			No flow pump connected	Connect flow pump
	<b>005</b>	Excess temperature	StreamMax Pump Controller heats up excessively	Set up the unit so that fresh air can always circulate around the housing.
			Ambient temperature too high	<ul style="list-style-type: none"> <li>• Set up StreamMax Pump Controller at a cool location.</li> <li>• Reduce ambient temperature</li> </ul>
	<b>006</b>	Insufficient voltage	<ul style="list-style-type: none"> <li>• Power pack defective</li> <li>• Incorrect power pack connected</li> </ul>	Replace power pack
	<b>007</b>	Excess voltage		





### Possible malfunctions

Malfunction	Cause	Remedy
The unit does not switch on	No supply voltage	Connect the unit to the mains
StreamMax Premium flow pump does not switch on	Flow pump not connected	Insert plug of the flow pump in socket P1 or P2
	StreamMax Pump Controller not configured	Configure StreamMax Pump Controller

## TECHNICAL DATA

Power pack	Mains connection voltage		V AC	100 - 240
	Mains frequency		Hz	50 - 60
	Max. current consumption		A	1.5
	Output voltage		V DC	24
	Max. output current		A	2.5
	Length of power connection cable		mm	1400
	Length of connection cable StreamMax Pump Controller		mm	1200
	Dimensions	Length	mm	108
		Width	mm	60
Height		mm	30	
Weight		kg	0.24	
StreamMax Pump Controller	Mains voltage		V DC	24
	Max. power consumption		W	1.5
	Output voltage		V AC	12
	Max. power output	P1	VA	30
		P2	VA	30
	Dimensions	Length	mm	195
		Width	mm	122
		Height	mm	60
Weight		kg	0.32	

## SYMBOLS ON THE UNIT

	For use indoors.
	Do not dispose of with household waste.
	Read and adhere to the instructions for use.
	Protection class II, protection through extra-low voltage

## SPARE PARTS

The use of original parts from OASE ensures continued safe and reliable operation of the unit. Please visit our website for spare parts drawings and spare parts.



[www.oase-livingwater.com/spareparts-ia](http://www.oase-livingwater.com/spareparts-ia)

## DISPOSAL



### NOTE

This unit contains electronic components - do not dispose of this unit with domestic waste.

- Render the unit unusable by cutting off the cables.
- Dispose of the unit by using the return system provided for this purpose.

## GUARANTEE

For this OASE unit purchased by you, OASE GmbH assumes a **36 month manufacturer's guarantee in accordance with the guarantee conditions laid down in the following**. The guarantee period starts with the first purchase from an OASE specialist dealer. In other words, in the event of a resale, the guarantee period will not start again. If services are provided under the terms of this guarantee, this does not lead to extension or renewal of the guarantee period. Your legal rights as a purchaser, especially those ensuing from the warranty, persist. They are not restricted by this guarantee.

### Guarantee conditions

OASE GmbH guarantees impeccable, purpose-related properties and workmanship, expert assembly and proper functionality. Subject to our discretion, the guarantee refers to free-of-charge repair or free-of-charge supply of spare parts or of a replacement unit respectively. Should the unit type concerned no longer be manufactured, we reserve the right, at our

discretion, to supply a replacement unit from our range that is closest to the type subject to complaint. Claims, the origin of which can be traced back to installation and operating faults as well as lack of care, e.g. the use of unsuitable cleaning materials or negligent maintenance, use other than that intended, damage due to accidents, falls, impact, effect of frost, cutting plugs, shortening cables, calcium deposits or improper attempts to repair the unit, are not covered by our guarantee. We hereby refer to the proper use as specified in the instructions of use that form an integral part of the guarantee. Wear parts such as bulbs etc. are exempted from the guarantee.

The refund of costs for removal and installation, checks, claims for lost profit and damages are exempted from the guarantee together with further reaching claims for damages and loss of whatever nature caused by the unit or its use.

The guarantee is only valid in the country in which the unit was purchased from an OASE dealer. This guarantee is governed by German law under the exclusion of the agreement of the United Nations covering contracts governing the international sale of goods (CISG) regulations.

Guarantee claims can only be brought forward by presenting the sales receipt to us, OASE GmbH, Tecklenburger Straße 161 in D-48477 Hörstel, Germany by returning to us the unit or part of the unit subject to complaint, freight free, at your own risk, accompanied by a copy of the original purchase receipt from the OASE specialist dealer, this guarantee document and written information of the fault encountered.

Traduction de la notice d'emploi originale

## AVERTISSEMENT

- Dans le cas où cet appareil serait utilisé par des mineurs de moins de 8 ans ainsi que par des personnes souffrant d'un handicap mental ou plus généralement par des personnes manquant d'expérience, un adulte averti devra être présent, qui renseignera le mineur ou la personne fragilisée concernée sur le bon emploi de ce matériel.
- Les enfants ne doivent pas jouer avec cet appareil.
- Ne pas laisser un enfant sans surveillance pour le nettoyage ou l'entretien.
- Veiller à ce que l'appareil soit absolument protégé par fusible par le biais d'une protection différentielle avec un courant assigné de 30 mA maximum.
- Avant d'entrer dans l'eau, couper tous les appareils se trouvant dans l'aquarium ou débrancher la fiche secteur.
- Ne pas utiliser l'appareil lorsque les câbles électriques ou les boîtiers sont endommagés.
- Un câble de raccordement endommagé ne peut pas être remplacé. Mettre l'appareil au rebut.
- Débrancher la prise de secteur avant d'exécuter des travaux sur l'appareil.

## CONSIGNES DE SÉCURITÉ

- Ne brancher l'appareil que lorsque les caractéristiques électriques de l'appareil et de l'alimentation électrique correspondent. Les caractéristiques de l'appareil sont indiquées sur la plaque signalétique de l'appareil, sur l'emballage ou dans cette notice d'emploi.
- Ne pas porter ou tirer l'appareil par les câbles électriques.
- Poser les câbles de manière à ce qu'ils soient protégés contre d'éventuels endommagements et veiller à ce que personne ne puisse trébucher.
- Exécuter des travaux sur l'appareil uniquement si ces derniers sont décrits dans la notice d'emploi. S'il est impossible de remédier aux problèmes, contacter le SAV agréé ou en cas de doute le constructeur.
- Ne jamais procéder à des modifications techniques sur l'appareil.
- N'utiliser que des pièces de rechange et des accessoires d'origine pour l'appareil.
- Protéger les raccordements à fiche contre l'humidité.
- Raccorder l'appareil uniquement à une prise installée de manière réglementaire.

### Avertissements dans cette notice d'emploi

Dans cette notice, les avertissements sont classés par mots de signalisation qui indiquent l'ampleur du risque.

## AVERTISSEMENT

Désigne une situation dangereuse possible pouvant entraîner la mort ou des blessures graves si elle n'est pas évitée.

## REMARQUE

Désigne une situation dangereuse possible pouvant entraîner des dégâts matériels ou sur l'environnement si elle n'est pas évitée.

### Références dans cette notice d'emploi

- 5 A Renvoi à l'illustration, p. ex. Figure A.
- Ⓜ Renvoi à un autre chapitre.



## DESCRIPTION DU PRODUIT

Il est possible de raccorder deux StreamMax Premium pompes de circulation max. à la StreamMax Pump Controller. L'appareil régule la vitesse de rotation des pompes de circulation raccordées. Le StreamMax Pump Controller peut être intégré dans Easy Aquarium Control-System (EAC) à l'aide du EAC Aquarium Controller.

### Système Easy Aquarium Control (EAC)

Ce produit peut communiquer avec Easy Aquarium Control-System (EAC). EAC offre permet de garder confortablement le contrôle grâce à un smartphone ou une tablette et garantit confort et sécurité. Retrouvez plus d'informations sur EAC et ses possibilités sur : [www.oase-livingwater.com/eac-start](http://www.oase-livingwater.com/eac-start)

### Structure de l'appareil et contenu de la livraison

5 A	StreamMax Pump Controller
1	StreamMax Pump Controller
2	Bloc d'alimentation électrique
3	Câble secteur
4	Câble de données, pour raccorder le StreamMax Pump Controller aux EAC Aquarium Controller

### Utilisation conforme à la finalité

StreamMax Pump Controller, appelé par la suite «appareil», doit être utilisé exclusivement comme suit :

- Pour commander des pompes StreamMax Premium.
- Exploitation dans le respect des données techniques. (→ Caractéristiques techniques)
- Utiliser uniquement le bloc d'alimentation d'origine.
- A utiliser uniquement à l'intérieur et à des fins d'aquariophilie privée.

### Accessoires

- StreamMax Premium Pompe de circulation 2000 (33948) / 4000 (33949) / 5000 (33955).
- EAC Aquarium Controller (33885).

## RACCORDEMENT

5 B, C

- P1/P2 : Brancher la fiche de la pompe de circulation dans la prise femelle située sur StreamMax Pump Controller.
  - Poser le câble de raccordement avec un boucle afin qu'il n'y ait pas d'eau qui puisse dégouliner dans la prise femelle.
- Puissance : Brancher le bloc d'alimentation dans la prise femelle située sur StreamMax Pump Controller.

- Appuyer vigoureusement jusqu'à ce que la fiche s'enclenche.
- EAC : connecter StreamMax Pump Controller et EAC Aquarium Controller au câble de données (option).
- Le bec de blocage de la fiche RJ-45 doit s'enclencher.

## MISE EN SERVICE

La mise en service s'effectue dans l'ordre suivant :



3. Allumer StreamMax Pump Controller. (→ Mise en circuit/mise hors circuit de l'appareil)
4. Configurer les pompes de circulation branchées afin qu'elles puissent être commandées. (→ Configurer les connexions P1 et P2)
5. Configurer les pompes de circulation pour le mode de fonctionnement « Distribution de nourriture ». (→ Configurer le mode de fonctionnement « Distribution de nourriture »)
6. Activer le mode souhaité pour le réglage de la vitesse. (→ Mode de fonctionnement et mode de configuration)

### Mise en circuit/mise hors circuit de l'appareil

- **Allumer** : Brancher l'appareil sur la tension secteur. L'appareil se met immédiatement en marche.
- **Éteindre** : Débrancher l'appareil de la tension secteur.

## UTILISATION

### Affichage et touches

	<ul style="list-style-type: none"> <li>• L'affichage clignote env. 10 s après confirmation d'une vitesse de rotation ou d'un profil de circulation.</li> <li>• L'affichage s'éteint après une durée d'env. 40 s sans activité.               <ul style="list-style-type: none"> <li>- Le point signale le fonctionnement de l'appareil.</li> <li>- Appuyer sur une touche quelconque pour rallumer l'écran.</li> </ul> </li> </ul>
<b>Mode</b>	Retour au niveau
<b>+</b>	Défiler vers l'avant, augmenter la valeur
<b>-</b>	Défiler vers l'arrière, diminuer la valeur
<b>OK</b> 	<ul style="list-style-type: none"> <li>• Passer au niveau de saisie.</li> <li>• Confirmer la sélection ou la valeur.               <ul style="list-style-type: none"> <li>- Les valeurs sont reprises directement.</li> </ul> </li> <li>• Activer le mode Distribution de nourriture : Maintenir la touche appuyée pendant env. 3 s.</li> </ul>

## Mode de fonctionnement et mode de configuration

Mode de fonctionnement	
<b>OFF</b>	Débrancher les deux pompes de circulation. Ce mode est activé automatiquement une fois l'appareil en marche.
<b>FEE</b>	Distribution de nourriture. La vitesse de rotation des deux pompes de circulation passe à 0 ou à 10 % pendant 3 minutes. (→ Configurer le mode de fonctionnement « Distribution de nourriture »)
<b>ALL</b>	Spécifier la vitesse de rotation des pompes de circulation en % aux P1 et P2. <b>0-100</b> Incrément : 10 %.
<b>P1</b>	Spécifier la vitesse de rotation des pompes de circulation en % à P1. <b>0-100</b> Incrément : 10 %.
<b>P2</b>	Spécifier la vitesse de rotation des pompes de circulation en % à P2. <b>0-100</b> Incrément : 10 %.
<b>SCE</b>	Spécifier le profil de circulation prédéfini.
Mode de configuration	
<b>CON</b>	Déterminer une pompe de circulation à P1 et P2. <b>NO</b> Aucune pompe de circulation <b>S&amp;2</b> StreamMax Premium 2000 <b>S&amp;4</b> StreamMax Premium 4000 <b>S&amp;5</b> StreamMax Premium 5000
<b>FEE</b>	Vitesse de rotation des deux pompes de circulation lors de la distribution de nourriture. <b>NO</b> Vitesse de rotation 0 <b>A 10</b> Vitesse de rotation 10 %
<b>rS&amp;</b>	Réinitialisation du message d'erreur.
<b>dEF</b>	Restauration du réglage d'usine

### Spécifier la vitesse de rotation

Une vitesse de rotation constante est réglée dans les modes de fonctionnement **ALL**, **P1**, **P2** pour les pompes de circulation. Un des 18 profils de circulation prédéfinis peut être sélectionné avec des vitesses de rotation variables dans le mode de fonctionnement **SCE**.

· [Vue d'ensemble des profils de circulation](#)

Voici comment procéder :

1. Sélectionner le mode de fonctionnement souhaité et confirmer avec « OK ».
2. Sélectionner la vitesse de rotation ou le profil de circulation souhaité et confirmer avec « OK ».
  - L'affichage clignote env. 10 s.

### Configurer les connexions P1 et P2

Les connexions P1 et P2 doivent être réglées sur la pompe de circulation respectivement utilisée pour assurer le fonctionnement. L'exploitation n'est possible que si le réglage est correct.

Voici comment procéder :

1. Sélectionner le mode de configuration et confirmer avec « OK ».
2. Sélectionner **P1**- ou **P2**- et confirmer avec « OK ».
3. Sélectionner le réglage adapté pour la pompe de circulation branchée et confirmer avec « OK ».
4. Configurer éventuellement le deuxième branchement.

### Configurer le mode de fonctionnement « Distribution de nourriture »

Les pompes de circulation sont éteintes pendant 3 minutes ou fonctionnent à une vitesse de rotation minimum.

Voici comment procéder :

1. Sélectionner le mode de configuration et confirmer avec « OK ».
2. Sélectionner **FEE** et confirmer avec « OK ».
3. Sélectionner la vitesse de rotation souhaitée et confirmer avec « OK ».

## NETTOYAGE ET ENTRETIEN

### Nettoyage de l'appareil

- Essuyer l'appareil avec un chiffon humide.

### Réinitialiser erreur

L'appareil coupe les pompes en cas de dysfonctionnement. **ERR** et le numéro d'erreur, par ex. **001**, clignotent en alternance à l'écran. (→ Messages d'erreur)

Voici comment procéder :

1. Valider la touche « OK ».
  - Le message d'erreur est réinitialisé.
2. Éliminer le défaut.

### Restauration des réglages d'usine

Tous les réglages individuels sont supprimés en restaurant le réglage à l'usine.

Voici comment procéder :

1. Sélectionner le mode de configuration et confirmer avec « OK ».
2. Sélectionner **dEF** et confirmer avec « OK ».
  - Le réglage à l'usine est restauré.
  - L'appareil passe en mode de fonctionnement **OFF**.

## DEPANNAGE

### Messages d'erreur

Les 6 chiffres du message d'erreur s'affichent en alternance par deux. Première partie : **ERR**, deuxième partie : numéro d'erreur à 3 chiffres.

Affichage	Défaut	Cause éventuelle	Remède	
ERR	001	Surintensité à P1	L'unité de fonctionnement de la pompe de circulation est bloquée	Débloquer
		L'unité de fonctionnement est encrassée	Nettoyer régulièrement l'unité de fonctionnement	
		Unité de fonctionnement usée	Remplacer l'unité de fonctionnement	
		Régulateur de débit mal réglé	Coulisser le régulateur de débit jusqu'à la butée en direction de la sortie (S D)	
	002	Aucun courant de sortie à P1	Pompe de circulation défectueuse	Remplacer la pompe de circulation
			StreamMax Pump Controller défectueux	Remplacer le StreamMax Pump Controller
			La fiche n'est pas mise correctement en place dans la prise femelle P1	Vérifier si la fiche est correctement mise en place
			Aucune pompe de circulation branchée	Brancher la pompe de circulation
	003	Surintensité à P2	L'unité de fonctionnement de la pompe de circulation est bloquée	Débloquer
			L'unité de fonctionnement est encrassée	Nettoyer régulièrement l'unité de fonctionnement
			Unité de fonctionnement usée	Remplacer l'unité de fonctionnement
			Régulateur de débit mal réglé	Coulisser le régulateur de débit jusqu'à la butée en direction de la sortie (S D)
004	Aucun courant de sortie à P2	Pompe de circulation défectueuse	Remplacer la pompe de circulation	
		StreamMax Pump Controller défectueux	Remplacer le StreamMax Pump Controller	
		La fiche n'est pas mise correctement en place dans la prise femelle P2	Vérifier si la fiche est correctement mise en place	
		Aucune pompe de circulation branchée	Brancher la pompe de circulation	
005	Température excessive	StreamMax Pump Controller chauffe trop	Installer l'appareil de telle sorte que de l'air frais puisse circuler autour du boîtier.	
		Température ambiante trop élevée	<ul style="list-style-type: none"> <li>• Installer le StreamMax Pump Controller à un endroit plus frais.</li> <li>• Diminuer la température ambiante</li> </ul>	
006	Sous-tension	<ul style="list-style-type: none"> <li>• Bloc d'alimentation défectueux</li> <li>• Mauvais bloc d'alimentation branché</li> </ul>	Remplacer le bloc d'alimentation	
007	Surtension			





### Dysfonctionnements possibles

Défaut	Cause	Remède
L'appareil ne se met pas en service	Absence de tension d'alimentation	Brancher l'appareil sur la tension secteur
StreamMax Premium La pompe de circulation ne se met pas en marche	La pompe de circulation n'est pas branchée	Brancher la fiche de la pompe de circulation dans la prise femelle P1 ou P2.
	Le StreamMax Pump Controller n'est pas configuré	Configurer le StreamMax Pump Controller

## CARACTERISTIQUES TECHNIQUES

Bloc d'alimentation électrique	Tension de l'alimentation en courant		V CA	100 - 240
	Fréquence de réseau		Hz	50 - 60
	Consommation de courant max.		A	1,5
	Tension de sortie		V DC	24
	Courant de sortie max.		A	2,5
	Longueur du raccordement au réseau		mm	1400
	Longueur du câble de raccordement au StreamMax Pump Controller		mm	1200
	Dimensions	Longueur	mm	108
		Largeur	mm	60
Hauteur		mm	30	
Poids		kg	0,24	
StreamMax Pump Controller	Tension de raccordement		V DC	24
	Puissance max. absorbée		W	1,5
	Tension de sortie		V CA	12
	Puissance de sortie max.	P1	VA	30
		P2	VA	30
	Dimensions	Longueur	mm	195
		Largeur	mm	122
		Hauteur	mm	60
	Poids		kg	0,32

## SYMBOLES SUR L'APPAREIL

	Pour une utilisation en intérieur
	À ne pas jeter dans les ordures ménagères
	Lire et respecter la notice d'utilisation
	Classe de protection III, protection grâce à une tension basse

## PIECES DE RECHANGE

L'appareil continue de fonctionner de manière fiable et sécurisée avec des pièces originales d'OASE.

Vous trouverez nos pièces de rechange et leurs schémas sur notre site internet.



[www.oase-livingwater.com/piecesdetachees-ia](http://www.oase-livingwater.com/piecesdetachees-ia)

## RECYCLAGE



### REMARQUE

Cet appareil contient des composants électroniques et ne doit pas être jeté avec les ordures ménagères.

- Rendre l'appareil inutilisable en sectionnant le câble.
- Mettre l'appareil au rebut via le système de reprise prévu à cet effet.

## GARANTIE

Pour l'appareil OASE que vous venez d'acquérir, la société OASE GmbH accorde une garantie-construc-teur de **36 mois, selon les termes des clauses de garantie suivantes**. Le délai de garantie entre en vigueur dès la première acquisition chez le distributeur OASE. De ce fait, il est toujours valable et ne se recalcule pas à partir de toute date de vente ultérieure éventuelle. Les prestations de garantie ne donnent lieu ni à une prolongation ni au renouvellement de la durée de garantie. Vos droits légaux en tant qu'acquéreur, en particulier au niveau de la responsabilité, conservent leur validité et ne sont pas restreints par cette garantie.

### Conditions de garantie

La société OASE GmbH garantit une qualité et un façonnage irréprochables, conformes à la finalité, un montage conforme à la technique et une aptitude au fonctionnement réglementaire. La prestation de garantie inclut, en fonction de notre décision, la réparation à titre gracieux voire la livraison gratuite de pièces de rechange ou d'un appareil de remplacement. Si le type d'appareil concerné n'était plus fabriqué, nous nous réservons le droit de livrer un appareil de remplacement issu de notre gamme de

produits, le plus proche possible du type d'appareil sujet à réclamation. Les réclamations dont la cause est liée à des erreurs de montage et d'exploitation, ainsi qu'à un entretien insuffisant, p. ex. à l'utilisation de produits de nettoyage inadéquats ou d'une maintenance négligée, à une utilisation non-conforme à la finalité, à un endommagement dû à un accident, à une chute, à un impact, aux effets du gel, à des sectionnements de prise, à des raccourcissements de câble, à des dépôts calcaires ou à des tentatives de réparation inappropriées, ne sont pas couvertes par la garantie. En ce qui concerne l'utilisation appropriée, nous nous référons à la notice d'emploi qui fait partie intégrante de la garantie. Les pièces d'usure, comme p.ex. les ampoules, etc., ne tombent pas sous le coup de la garantie.

Le remboursement des frais pour le montage et le démontage, la vérification, les créances suite à un manque à gagner et les dommages et intérêts est exclu de cette garantie, il en est de même pour des réclamations ultérieures pour des détériorations ou des pertes de quelque type que ce soit, causées par l'appareil ou par son utilisation.

La garantie n'est valable que pour le pays dans lequel l'appareil a été acheté chez un distributeur spécialisé OASE. Le droit allemand est en vigueur pour cette garantie, à l'exclusion de la convention des Nations Unies sur les contrats de vente internationale de marchandises (CISG).

Il n'est possible de faire valoir vos droits à la garantie vis-à-vis de la société OASE GmbH, Tecklenburger Straße 161, D-48477 Hörstel, Allemagne, qu'en nous envoyant, franco de port et dans un transport à vos risques, l'appareil ou la partie de l'appareil faisant l'objet de la réclamation, ainsi que le bordereau de vente d'origine du distributeur spécialisé OASE, ce document de garantie ainsi qu'un document écrit spécifiant l'anomalie à l'origine de la réclamation.

Vertaling van de oorspronkelijke gebruiksaanwijzing

## WAARSCHUWING

- Dit apparaat kan worden gebruikt door kinderen vanaf 8 jaar en daarnaast door personen met verminderde fysieke, sensorische of mentale vermogens of een gebrek aan ervaring en kennis, mits zij onder toezicht staan of geïnstrueerd werden over het veilige gebruik van het apparaat en de gevaren begrijpen, die hiermee samenhangen.
- Kinderen mogen niet met het apparaat spelen.
- Reiniging en onderhoud door de gebruiker mogen niet worden uitgevoerd door kinderen, die niet onder toezicht staan.
- Het apparaat moet beveiligd zijn via een aardlekschakelaar met een vastgestelde lekstroom van maximaal 30 mA.
- Alle apparaten in het aquarium uitschakelen of de netstekker lostrekken, voordat u in het water grijpt.
- Apparaat niet gebruiken als elektrische snoeren of behuizing beschadigd zijn.
- Een beschadigd aansluitsnoer kan niet worden vervangen. Apparaat afvoeren.
- Trek, voorafgaand aan werkzaamheden aan het apparaat, de netstekker los.

## VEILIGHEIDSINSTRUCTIES

- Apparaat alleen aansluiten als de elektrische specificaties van het apparaat en de voeding overeenstemmen. De specificaties staan op het typeplaatje van het apparaat, op de verpakking, of in deze handleiding vermeld.
- Apparaat niet aan het elektrische snoer dragen of trekken.
- Snoeren beschermd tegen beschadigingen aanleggen en erop letten dat niemand erover kan struikelen.
- Alleen werkzaamheden aan het apparaat uitvoeren die in deze handleiding beschreven staan. Als problemen zich niet laten verhelpen contact opnemen met een klantenservice of in geval van twijfel met de fabrikant.
- Het apparaat nooit aan technische modificaties onderwerpen.
- Alleen originele onderdelen en toebehoren voor het apparaat toepassen.
- Stekkerverbindingen tegen vocht beschermen.
- Apparaat alleen op een volgens de voorschriften geïnstalleerde wandcontactdoos aansluiten.

### Waarschuwingen in deze handleiding

De waarschuwingen in deze handleiding zijn met signaalwoorden gemarkeerd, die de mate van gevaar aangeven.

## WARNING

Markeert een mogelijk gevaarlijke situatie, welke de dood of zware verwondingen tot gevolg kan hebben, indien deze niet vermeden wordt.

## OPMERKING

Markeert een mogelijk gevaarlijke situatie, welke materiële of milieuschade tot gevolg kan hebben, indien deze niet wordt vermeden.

### Verwijzingen in deze handleiding

- 5 A Verwijst naar een afbeelding, bijvoorbeeld afbeelding A.
- ® Verwijst naar een ander hoofdstuk.

## PRODUCTBESCHRIJVING

Op StreamMax Pump Controller kunnen max. twee StreamMax Premium stromingspompen worden aangesloten. Het apparaat regelt het toerental van de aangesloten stromingspompen. Door middel van EAC Aquarium Controller kan de StreamMax Pump Controller in het Easy Aquarium Control-System (EAC) geïntegreerd worden.

### Easy Aquarium Control-System (EAC)

Dit product kan met de Easy Aquarium Control-System (EAC) communiceren. EAC biedt comfortabele besturingsmogelijkheden via smartphone of tablet en garandeert veel comfort en betrouwbaarheid. Zie voor informatie over EAC en de diverse mogelijkheden: [www.oase-livingwater.com/eac-start](http://www.oase-livingwater.com/eac-start)

### Opbouw en functiebeschrijving van het apparaat

5 A	StreamMax Pump Controller
1	StreamMax Pump Controller
2	Elektrische voeding
3	Netspanningkabel
4	Gegevenskabel voor het aansluiten van de StreamMax Pump Controller op de EAC Aquarium Controller

### Beoogd gebruik

StreamMax Pump Controller, verder "apparaat" genoemd, mag alleen als volgt worden gebruikt:

- Voor de besturing van StreamMax Premium-pompen
- Gebruik onder naleving van de technische gegevens. (→ Technische gegevens)
- Alleen gebruiken met originele voeding.
- Alleen binnenshuis en voor privé aquaria gebruiken.

### Toebehoren

- StreamMax Premium Stromingspomp 2000 (33948) / 4000 (33949) / 5000 (33955).
- EAC Aquarium Controller (33885).

## AANSLUITEN

5 B, C

- P1/P2: stekker van de stromingspomp in de contactdoos aan de StreamMax Pump Controller stekken.
  - Aansluitkabel met slang verleggen, zodat omlaag druppelend water niet in de contactdoos kan komen.
- Power: stekker van de voeding in de contactdoos aan de StreamMax Pump Controller steken.
  - Stevig drukken, tot de stekker vastklikt.
- EAC: StreamMax Pump Controller en EAC Aquarium Controller met de gegevenskabel verbinden (optioneel).
  - Het aansluitstuk van de RJ-45-stekker moet vastklikken.

## INGEBRUIKNAME

De inbedrijfstelling wordt in deze volgorde uitgevoerd:



- StreamMax Pump Controller aanzetten. (→ Apparaat inschakelen/uitschakelen)
- Aangesloten stromingspompen configureren, zodat deze kunnen worden bediend. (→ Aansluitingen P1 en P2 configureren)
- Stromingspompen voor de bedrijfsmodus "Voerdosering" configureren. (→ Bedrijfsmodus "Voerdosering" configureren)
- Gewenste modus voor toerentalbesturing activeren. (→ Bedrijfsmodus en configuratiemodus)

### Apparaat inschakelen/uitschakelen

- **Inschakelen:** Apparaat aansluiten op het elektriciteitsnet. Het apparaat schakelt onmiddellijk aan.
- **Uitschakelen:** Koppel het apparaat van het elektriciteitsnet af.

## BEDIENING

### Weergave en toetsen

	<ul style="list-style-type: none"> <li>• De weergave knippert ca. 10 s na bevestiging van een toerental of een stromingsprofiel.</li> <li>• Na ca. 40 s zonder bediening schakelt de weergave uit.           <ul style="list-style-type: none"> <li>- Het punt signaleert het bedrijf van het apparaat.</li> <li>- Een willekeurige toets indrukken om de weergave weer in de schakelen.</li> </ul> </li> </ul>
<b>Mode</b>	Laag terug
<b>+</b>	Vooruit bladeren, waarde verhogen
<b>-</b>	Terug bladeren, waarde verlagen
<b>OK</b> 	<ul style="list-style-type: none"> <li>• Naar invoerlaag wisselen.</li> <li>• Aantal of waarde bevestigen.           <ul style="list-style-type: none"> <li>- Waarden worden direct overgenomen.</li> </ul> </li> <li>• Voedmodus activeren: Toets ca 3 s ingedrukt houden.</li> </ul>

## Bedrijfsmodus en configuratiemodus

Bedrijfsmodus									
<b>OFF</b>	Beide stromingspompen uitschakelen. Na het aanzetten van het apparaat is deze modus automatisch geactiveerd.								
<b>FEE</b>	Voerdosering. Het toerental van beide stromingspompen schakelt slechts voor 3 minuten naar 0 of naar 10%. (→ Bedrijfsmodus "Voerdosering" configureren)								
<b>ALL</b>	Toerental in % voor de stromingspompen bij P1 en P2 vastleggen. <b>0-100</b> Stapinterval: 10%.								
<b>P1</b>	Toerental in % voor de stromingspomp bij P1 vastleggen. <b>0-100</b> Stapinterval: 10%.								
<b>P2</b>	Toerental in % voor de stromingspomp bij P2 vastleggen. <b>0-100</b> Stapinterval: 10%.								
<b>SCE</b>	Vooraf bepaald stromingsprofiel vastleggen.								
Configuratiemodus									
<b>CON</b>	<table border="1"> <tr> <td><b>P1- P2-</b></td> <td>Stromingspomp bij P1 en P2 vastleggen. <b>NO</b> Geen stromingspomp <b>SL2</b> StreamMax Premium 2000 <b>SL4</b> StreamMax Premium 4000 <b>SL5</b> StreamMax Premium 5000</td> </tr> <tr> <td><b>FEH</b></td> <td>Toerental van de beide stromingspompen bij voerdosering. <b>NO</b> Toerental 0 <b>AIN</b> Toerental 10%</td> </tr> <tr> <td><b>rSL</b></td> <td>Foutmelding terugzetten.</td> </tr> <tr> <td><b>dEF</b></td> <td>Fabrieksinstelling herstellen</td> </tr> </table>	<b>P1- P2-</b>	Stromingspomp bij P1 en P2 vastleggen. <b>NO</b> Geen stromingspomp <b>SL2</b> StreamMax Premium 2000 <b>SL4</b> StreamMax Premium 4000 <b>SL5</b> StreamMax Premium 5000	<b>FEH</b>	Toerental van de beide stromingspompen bij voerdosering. <b>NO</b> Toerental 0 <b>AIN</b> Toerental 10%	<b>rSL</b>	Foutmelding terugzetten.	<b>dEF</b>	Fabrieksinstelling herstellen
<b>P1- P2-</b>	Stromingspomp bij P1 en P2 vastleggen. <b>NO</b> Geen stromingspomp <b>SL2</b> StreamMax Premium 2000 <b>SL4</b> StreamMax Premium 4000 <b>SL5</b> StreamMax Premium 5000								
<b>FEH</b>	Toerental van de beide stromingspompen bij voerdosering. <b>NO</b> Toerental 0 <b>AIN</b> Toerental 10%								
<b>rSL</b>	Foutmelding terugzetten.								
<b>dEF</b>	Fabrieksinstelling herstellen								

### Toerental vastleggen

In de bedrijfsmodi **ALL**, **P1**, **P2** wordt voor de stromingspompen een constant toerental ingesteld. In de bedrijfsmodus **SCE** kan een van de 18 vooraf vastgestelde stromingsprofielen met variabele toerentalen geselecteerd worden.

• [Overzicht van de stromingsprofielen](#)

Zo gaat u te werk:

1. Gewenste bedrijfsmodus selecteren en met "OK" bevestigen.
2. Gewenste toerentalwaarde of gewenste stromingsprofiel selecteren en met "OK" bevestigen.
  - De weergave knippert ca. 10 s.

### Aansluitingen P1 en P2 configureren

Voor het gebruik moeten de aansluitingen P1 en P2 op de gebruikte stromingspomp worden ingesteld. Gebruik is alleen mogelijk bij correctie instelling.

Zo gaat u te werk:

1. Configuratiemodus selecteren en met "OK" bevestigen.
2. **P1-** of **P2-** selecteren en met "OK" bevestigen.
3. Voor de aangesloten stromingsprofielen de betreffende instelling selecteren en met "OK" bevestigen.
4. Evt. de tweede aansluiting configureren.

### Bedrijfsmodus "Voerdosering" configureren

De stromingspompen worden voor 3 minuten uitgeschakeld of lopen met minimaal toerental.

Zo gaat u te werk:

1. Configuratiemodus selecteren en met "OK" bevestigen.
2. **FEH** selecteren en met "OK" bevestigen.
3. Gewenste toerental selecteren en met "OK" bevestigen.

## REINIGING EN ONDERHOUD

### Apparaat reinigen

- Veeg het apparaat met een vochtige doek af.

### Fout resetten

Bij een storing schakelt het apparaat de pompen uit. In de weergave knipperen afwisselend **ERR** en het foutnummer, bijv. **001**. (→ Foutmeldingen)

Zo gaat u te werk:

1. De toets "OK" bevestigen.
  - De foutmelding is teruggezet.
2. Storing verhelpen.

### Fabrieksinstellingen herstellen

Door het herstellen van de fabrieksinstelling worden alle individuele instellingen gewist.

Zo gaat u te werk:

1. Configuratiemodus selecteren en met "OK" bevestigen.
2. **DEF** selecteren en met "OK" bevestigen.
  - De fabrieksinstelling is hersteld.
  - Het apparaat schakelt over naar de bedrijfsmodus **OFF**.



## STORING VERHELPEN

### Foutmeldingen

De 6-cijferige foutmelding wordt afwisselend in twee delen weergegeven. Eerste deel: **ERR**, tweede deel: 3-Cijferig foutnummer.

Weergave	Fouten	Mogelijke oorzaak	Oplossing	
ERR	001	Overbelasting bij P1	Rotor van de stromingspomp is geblokkeerd	Blokkade verwijderen
			Rotor vervuild	Rotor regelmatig reinigen
			Rotor versleten	Rotor vervangen
			Debietregelaar onjuist ingesteld	Debietregelaar tot aan de aanslag in de richting van de uitlaat schuiven (5 D)
	002	Geen uitgangsstroom bij P1	Stromingspomp defect	Stromingspomp vervangen
			StreamMax Pump Controller defect	StreamMax Pump Controller vervangen
			Stekker in de contactdoos P1 zit niet goed	Controleren op stekker goed zit.
			Geen stromingspomp aangesloten	Stromingspomp aansluiten
	003	Overbelasting bij P2	Rotor van de stromingspomp is geblokkeerd	Blokkade verwijderen
			Rotor vervuild	Rotor regelmatig reinigen
			Rotor versleten	Rotor vervangen
			Debietregelaar onjuist ingesteld	Debietregelaar tot aan de aanslag in de richting van de uitlaat schuiven (5 D)
	004	Geen uitgangsstroom bij P2	Stromingspomp defect	Stromingspomp vervangen
			StreamMax Pump Controller defect	StreamMax Pump Controller vervangen
			Stekker in de contactdoos P2 zit niet goed	Controleren op stekker goed zit.
			Geen stromingspomp aangesloten	Stromingspomp aansluiten
005	Te hoge temperatuur	StreamMax Pump Controller wordt te warm	Apparaat zo instellen, dat om de behuizing steeds frisse lucht kan circuleren.	
		Omgevingsbedrijfstemperatuur te hoog	<ul style="list-style-type: none"> <li>• StreamMax Pump Controller op een koele plek opstellen.</li> <li>• Omgevingsbedrijfstemperatuur verlagen</li> </ul>	
006	Te lage spanning	<ul style="list-style-type: none"> <li>• Voeding defect</li> <li>• Verkeerde voeding aangesloten</li> </ul>	Voeding vervangen	
007	Te hoge spanning			





### Mogelijke storingen

Storing	Oorzaak	Oplossing
Het apparaat schakelt niet in	Er is geen netspanning	Apparaat aansluiten op het elektriciteitsnet
StreamMax Premium Stromingspomp gaat niet aan	Stromingspomp niet aangesloten	Stekker van de stromingspomp in de contactdoos P1 of P2 steken.
	StreamMax Pump Controller niet geconfigureerd	StreamMax Pump Controller configureren

## TECHNISCHE GEGEVENS

Elektrische voeding	Elektrische spanning		V AC	100 - 240
	Netfrequentie		Hz	50 - 60
	Max. stroomopname		A	1,5
	Uitgangsspanning		V DC	24
	Max. uitgangsstroom		A	2,5
	Lengte netaansluitkabel		mm	1400
	Lengte aansluitkabel StreamMax Pump Controller		mm	1200
	Afmetingen	Lengte	mm	108
		Breedte	mm	60
Hoogte		mm	30	
Gewicht		kg	0,24	
StreamMax Pump Controller	Aansluitspanning		V DC	24
	Maximaal opgenomen vermogen		W	1,5
	Uitgangsspanning		V~	12
	Max. uitgangsvermogen	P1	VA	30
		P2	VA	30
	Afmetingen	Lengte	mm	195
		Breedte	mm	122
		Hoogte	mm	60
Gewicht		kg	0,32	

## SYMBOLEN OP HET APPARAAT

	In het interieur gebruiken
	Niet verwijderen samen met het normale huishoudelijke afval
	Gebruikshandleiding lezen en naleven
	Beschermklasse III, beveiliging door lage spanning

## RESERVEONDERDELEN

Met originele onderdelen van OASE blijft het apparaat veilig en werkt het weer betrouwbaar. Onderdelentekeningen en reserveonderdelen vindt u op onze website.



[www.oase-livingwater.com/onderdelen-ia](http://www.oase-livingwater.com/onderdelen-ia)

## AFVOER VAN HET AFGEDANKTE APPARAAT



### OPMERKING

Dit apparaat bevat elektronische onderdelen en mag niet met het huishoudelijk afval worden afgevoerd.

- Apparaat door afknippen van het snoer onbruikbaar maken.
- Apparaat via het recyclingsysteem afvoeren.

## GARANTIE

OASE GmbH neemt voor het door u aangeschafte OASE-apparaat een fabrieksgarantie op zich van **36 maanden**. De garantieperiode gaat in op het moment dat het product voor het eerst wordt aangeschaft bij de OASE-specialist. Bij doorverkopen vangt de garantieperiode daarom niet opnieuw aan. Door garantieprestaties wordt de garantieperiode niet verlengd en ook niet vernieuwd. Uw wettelijke rechten als koper, in het bijzonder in het kader van de garantie, blijven bestaan en worden door deze garantie niet ingeperkt.

### Garantievoorwaarden

OASE GmbH verleent een garantie voor een perfecte productie en afwerking die aan het gebruiksdoel voldoen, een vakkundige montage en reglementaire werking. De garantieregeling heeft naar keuze van OASE GmbH betrekking op gratis reparatie of op gratis levering van vervangende onderdelen of een gratis vervangend apparaat. Als het betreffende type niet meer geproduceerd wordt, behouden wij ons het recht voor om naar keuze van OASE GmbH een vervangend apparaat uit ons assortiment te leveren dat

zoveel mogelijk overeenkomt met het gereclameerde type. Klachten waarvan de oorzaak op montage- of bedieningsfouten zijn terug te voeren, dan wel op gebrekkig onderhoud, onbeoogd gebruik, beschadiging door een ongeluk, vallen, stoten, de inwerking van vorst, het afsnijden van stekkers, het inkorten van kabels, kalkafzettingen of ondeskundige pogingen tot reparatie, vallen niet onder de garantiebepalingen. In dit opzicht verwijzen wij met betrekking tot het beoogde gebruik, naar de gebruiksaanwijzing die een onderdeel van de garantie vormt. Op slijtdelen, zoals lampen, is geen garantie van toepassing.

De vergoeding van kosten voor uit- en inbouwen, controle, vorderingen naar aanleiding van gederfde winst en schadevergoeding zijn ook van de garantie uitgesloten, evenals verdergaande aanspraken door schades en verliezen van welke aard dan ook, die door het apparaat of door het gebruik ervan zijn veroorzaakt.

De garantie geldt slechts voor het land waarin het apparaat bij een OASE-vakhandel gekocht is. Op deze garantie is het Duitse recht van toepassing onder uitsluiting van het Verdrag der Verenigde Naties inzake internationale koopovereenkomsten betreffende roerende zaken (CISG).

Rechten uit de garantie kunnen tegenover OASE GmbH, Tecklenburger Straße 161, D-48477 Hörstel, Duitsland alleen daardoor geldend worden gemaakt, als u ons franco en voor uw eigen transportrisico het betreffende apparaat of deel van het apparaat met het originele verkoopbewijs van de OASE-vakhandel, de garantieverklaring alsook de schriftelijke vermelding van de betreffende fout opstuurt.

Traducción de las instrucciones de uso originales

## ADVERTENCIA

- Este equipo puede ser utilizado por niños a partir de 8 años y mayores así como por personas con capacidades físicas, sensoriales o mentales reducidas o que no dispongan de la experiencia y conocimientos necesarios, cuando sean supervisados o hayan sido instruidos en el uso seguro del equipo y los posibles peligros resultantes.
- Los niños no deben jugar con el equipo.
- Está prohibido que los niños ejecuten la limpieza y el mantenimiento sin supervisión.
- El equipo tiene que estar protegido con un dispositivo de protección contra corriente de fuga máxima de 30 mA.
- Desconecte todos los equipos en el acuario o saque la clavija de la red antes de tocar el agua.
- No emplee el equipo cuando las líneas eléctricas o la caja estén dañadas.
- La línea de conexión dañada no se pueden sustituir. Desseche el equipo.
- Saque la clavija de la red antes de trabajar en el equipo.

## INDICACIONES DE SEGURIDAD

- Conecte el equipo sólo cuando los datos eléctricos del equipo coinciden con los datos de la alimentación de corriente. Los datos del equipo se encuentran en la placa de datos técnicos en el equipo, en el embalaje o en estas instrucciones.
- No transporte ni tire el equipo por la línea eléctrica.
- Tienda las líneas con protección contra daños y garantice que ninguna persona tropiece con ellas.
- Ejecute en el equipo sólo los trabajos descritos en estas instrucciones. Si no es posible eliminar determinados problemas dirijase a una oficina de atención a los clientes o en caso de dudas al fabricante.
- No realice nunca modificaciones técnicas en el equipo.
- Emplee para el equipo sólo piezas de recambio y accesorios originales.
- Proteja las conexiones de enchufe contra humedad.
- Conecte el equipo sólo a un tomacorriente instalado conforme a lo prescrito.

### Indicaciones de advertencia en estas instrucciones

Las indicaciones de advertencia contenidas en estas instrucciones están clasificadas mediante palabras de advertencia que muestran la dimensión del peligro.

## ADVERTENCIA

Caracteriza una situación posiblemente peligrosa que puede provocar la muerte o graves lesiones si no se evita.

## INDICACIÓN

Caracteriza una situación posiblemente peligrosa que puede provocar daños materiales o en el medio ambiente si no se evita.

### Referencias en estas instrucciones

- 5 A Referencia a una ilustración, p. ej. ilustración A.
- ® Referencia a otro capítulo.

## DESCRIPCIÓN DEL PRODUCTO

En el StreamMax Pump Controller se pueden conectar como máximo dos bombas de circulación StreamMax Premium. El equipo regula el número de revoluciones de las bombas de circulación conectadas. Mediante el EAC Aquarium Controller se puede integrar el StreamMax Pump Controller en el Easy Aquarium Control-System (EAC).

### Easy Aquarium Control-System (EAC)

Este producto puede comunicar con el Easy Aquarium Control-System (EAC). EAC ofrece confortables posibilidades de control a través del teléfono inteligente o la tableta y garantiza un alto confort y seguridad. Consulte las informaciones sobre EAC y las posibilidades en: [www.oase-livingwater.com/eac-start](http://www.oase-livingwater.com/eac-start)

### Estructura del equipo y alcance del suministro

5 A	StreamMax Pump Controller
1	StreamMax Pump Controller
2	Bloque de alimentación
3	Cable de red
4	Cable de datos, para conectar el StreamMax Pump Controller en el EAC Aquarium Controller

### Uso conforme a lo prescrito

StreamMax Pump Controller, denominado "equipo", se puede utilizar sólo de la forma siguiente:

- Para controlar las bombas StreamMax Premium.
- Operación observando los datos técnicos. (→ Datos técnicos)
- Operar sólo con el bloque de alimentación original.
- Emplear sólo en interiores y para fines acuáticos privados.

### Accesorios

- Bomba de circulación StreamMax Premium 2000 (33948) / 4000 (33949) / 5000 (33955).
- EAC Aquarium Controller (33885).

## CONEXIÓN

5 B, C

- P1/P2: Conecte la clavija de la bomba de circulación en el conector en el StreamMax Pump Controller.
  - Tienda la línea de conexión con lazo para que las gotas de agua no puedan entrar en el conector.
- Power: Conecte la clavija del bloque de alimentación en el conector en el StreamMax Pump Controller.
  - Presione fuertemente hasta que se enclave la clavija.
- EAC: Conecte el StreamMax Pump Controller y el EAC Aquarium Controller con el cable de datos (opcional).
  - El saliente de enganche de la clavija RJ-45 tiene que enclavar.

## PUESTA EN MARCHA

La puesta en marcha se ejecuta en esta secuencia:



3. Conecte el StreamMax Pump Controller. (→ Conexión/ desconexión del equipo)
4. Configure las bombas de circulación conectadas para que se puedan controlar. (→ Configurar las conexiones P1 y P2)
5. Configure las bombas de circulación para el modo de operación "Alimentación". (→ Configurar el modo de operación "Alimentación")
6. Active el modo deseado para el control del número de revoluciones. (→ Modo de operación y modo de configuración)

### Conexión/ desconexión del equipo

- **Conexión:** Conecte el equipo con la red. El equipo se conecta de inmediato.
- **Desconexión:** Separe el equipo de la red.

## OPERACIÓN

### Visualización y teclas

	<ul style="list-style-type: none"> <li>• La visualización parpadea aprox. 10 s después de la confirmación de un número de revoluciones o un perfil de circulación.</li> <li>• La visualización se desconecta después de aprox. 40 s sin operación.               <ul style="list-style-type: none"> <li>- El punto señala el funcionamiento del equipo.</li> <li>- Pulse cualquier tecla para conectar de nuevo la visualización.</li> </ul> </li> </ul>
<b>Mode</b>	Nivel atrás
<b>+</b>	Hojea hacia adelante, aumentar el valor
<b>-</b>	Hojea hacia atrás, disminuir el valor
<b>OK</b> 	<ul style="list-style-type: none"> <li>• Cambiar al nivel de entrada.</li> <li>• Confirmar la selección o el valor.               <ul style="list-style-type: none"> <li>- Los valores se toman directamente.</li> </ul> </li> <li>• Activar el modo de alimentación. Mantener pulsada la tecla aprox. 3 s.</li> </ul>

## Modo de operación y modo de configuración

Modo de operación		
<b>OFF</b>	Desconectar las dos bombas de circulación. Después de la conexión del equipo está activado automáticamente este modo.	
<b>FEE</b>	Alimentación. El número de revoluciones de las dos bombas de circulación conmuta por 3 minutos a 0 o a 10 %. (→ Configurar el modo de operación "Alimentación")	
<b>ALL</b>	Fijar el número de revoluciones en % para las bombas de circulación en P1 y P2. <b>0-100</b> Amplitud de paso: 10 %.	
<b>P1</b>	Fijar el número de revoluciones en % para la bomba de circulación en P1. <b>0-100</b> Amplitud de paso: 10 %.	
<b>P2</b>	Fijar el número de revoluciones en % para la bomba de circulación en P2. <b>0-100</b> Amplitud de paso: 10 %.	
<b>SCE</b>	Fijar el perfil de circulación predefinido.	
Modo de configuración		
<b>CON</b>	<b>P1-P2-</b>	Establecer la bomba de circulación en P1 y P2.
	<b>NO</b>	Ninguna bomba de circulación
	<b>SLE2</b>	StreamMax Premium 2000
	<b>SLE4</b>	StreamMax Premium 4000
	<b>SLE5</b>	StreamMax Premium 5000
<b>FEE</b>		Número de revoluciones de las dos bombas de circulación a la alimentación.
	<b>NO</b>	Número de revoluciones 0
	<b>10</b>	Número de revoluciones 10 %
<b>rSL</b>		Reponer el mensaje de error.
<b>DEF</b>		Restablecer el ajuste de fábrica.

### Fijar el número de revoluciones

En los modos de operación **ALL**, **P1**, **P2** se ajusta un número de revoluciones constante para las bombas de circulación. En el modo de operación **SCE** se puede seleccionar uno de los 18 perfiles de circulación predefinidos con números de revoluciones variables.

· [Vista general de los perfiles de circulación](#)

Proceda de la forma siguiente:

1. Seleccione el modo de operación deseado y confirme con "OK".
2. Seleccione el número de revoluciones deseado o el perfil de circulación deseado y confirme con "OK".
  - La visualización parpadea aprox. 10 s.

### Configurar las conexiones P1 y P2

Para la operación se tienen que ajustar las conexiones P1 y P2 a la bomba de circulación que se está utilizando. La operación sólo es posible si el ajuste es correcto.

Proceda de la forma siguiente:

1. Seleccione el modo de configuración y confirme con "OK".
2. Seleccione **P1** o **P2** y confirme con "OK".
3. Seleccione el ajuste correspondiente para la bomba de circulación conectada y confirme con "OK".
4. Configure la segunda conexión si fuera necesario.

### Configurar el modo de operación "Alimentación"

Las bombas de circulación se desconectan por 3 minutos o funcionan con el número de revoluciones mínimo.

Proceda de la forma siguiente:

1. Seleccione el modo de configuración y confirme con "OK".
2. Seleccione **FEE** y confirme con "OK".
3. Seleccione el número de revoluciones deseado y confirme con "OK".

## LIMPIEZA Y MANTENIMIENTO

### Limpieza del equipo

- Limpiar el equipo con un paño húmedo.

### Reponer el error

El equipo desconecta las bombas en caso de un fallo. En la visualización parpadea alternando **ERR** y el número de error, p. ej. **001**. (→ Mensajes de error)

Proceda de la forma siguiente:

1. Confirme la tecla "OK".
  - El mensaje de error se ha repuesto.
2. Elimine el fallo.

### Restablecimiento de los ajustes de fábrica

Con el restablecimiento del ajuste de fábrica se borran todos los ajustes individuales.

Proceda de la forma siguiente:

1. Seleccione el modo de configuración y confirme con "OK".
2. Seleccione **DEF** y confirme con "OK".
  - El ajuste de fábrica se ha restablecido.
  - El equipo cambia al modo de operación **OFF**.

## ELIMINACIÓN DE FALLOS

### Mensajes de error

El mensaje de error de 6 lugares se visualiza alternando en dos partes. Primera parte: **ERR**, segunda parte: número de error de 3 lugares.

Visualización	Error	Causa probable	Acción correctora	
ERR	001	Sobrecorriente en P1	La unidad de rodadura de la bomba de circulación está bloqueada.	Eliminar el bloqueo.
		Unidad de rodadura sucia	Limpiar regularmente la unidad de rodadura	
		Unidad de rodadura desgastada	Sustituir la unidad de rodadura	
		Regulador de flujo mal ajustado	Desplazar el regulador de flujo hasta el tope hacia la salida (S D)	
	002	Ninguna corriente de salida en P1	Bomba de circulación defectuosa	Sustituir la bomba de circulación
			StreamMax Pump Controller defectuoso	Sustituir el StreamMax Pump Controller
			La clavija en el conector P1 no está correctamente asentada.	Comprobar el asiento correcto de la clavija.
			No está conectada ninguna bomba de circulación	Conectar la bomba de circulación
	003	Sobrecorriente en P2	La unidad de rodadura de la bomba de circulación está bloqueada.	Eliminar el bloqueo.
			Unidad de rodadura sucia	Limpiar regularmente la unidad de rodadura
			Unidad de rodadura desgastada	Sustituir la unidad de rodadura
			Regulador de flujo mal ajustado	Desplazar el regulador de flujo hasta el tope hacia la salida (S D)
	004	Ninguna corriente de salida en P2	Bomba de circulación defectuosa	Sustituir la bomba de circulación
			StreamMax Pump Controller defectuoso	Sustituir el StreamMax Pump Controller
			La clavija en el conector P2 no está correctamente asentada.	Comprobar el asiento correcto de la clavija.
			No está conectada ninguna bomba de circulación	Conectar la bomba de circulación
005	Sobretemperatura	El StreamMax Pump Controller se calienta demasiado.	Emplazar el equipo de forma que siempre pueda circular aire fresco alrededor de la carcasa.	
		Temperatura del entorno muy alta	<ul style="list-style-type: none"> <li>• Emplazar el StreamMax Pump Controller en un lugar más frío.</li> <li>• Reducir la temperatura del entorno</li> </ul>	
006	Subtensión	<ul style="list-style-type: none"> <li>• Bloque de alimentación defectuoso</li> <li>• Está conectado un bloque de alimentación erróneo</li> </ul>	Sustituir el bloque de alimentación	
007	Sobretensión			





### Posibles fallos

Fallo	Causa	Acción correctora
El equipo no se conecta.	Falta la tensión de alimentación	Conectar el equipo con la red.
La bomba de circulación StreamMax Premium no se conecta.	Bomba de circulación no conectada	Conectar la clavija de la bomba de circulación en el conector P1 o P2
	StreamMax Pump Controller no configurado	Configurar el StreamMax Pump Controller

## DATOS TÉCNICOS

Bloque de alimentación	Tensión de conexión de la red		V CA	100 a 240
	Frecuencia de red		Hz	50 a 60
	Consumo de corriente máximo		A	1,5
	Tensión de salida		V CC	24
	Corriente de salida máxima		A	2,5
	Longitud de la línea de conexión de red		mm	1400
	Longitud línea de conexión StreamMax Pump Controller		mm	1200
	Dimensiones	Longitud	mm	108
		Anchura	mm	60
Altura		mm	30	
Peso		kg	0,24	
StreamMax Pump Controller	Tensión de conexión		V CC	24
	Consumo de potencia máximo		W	1,5
	Tensión de salida		V CA	12
	Potencia de salida máxima	P1	VA	30
		P2	VA	30
	Dimensiones	Longitud	mm	195
		Anchura	mm	122
		Altura	mm	60
Peso		kg	0,32	

## SÍMBOLOS EN EL EQUIPO

	Empleo en interiores
	No deseche el equipo en la basura doméstica normal.
	Leer y observar las instrucciones de uso
	Clase de protección III, protección por tensión baja

## PIEZAS DE RECAMBIO

El equipo se mantiene seguro y trabaja de forma fiable con las piezas originales de OASE. Consulte los dibujos de piezas de recambio y las piezas de recambio en nuestra página web.



[www.oase-livingwater.com/piezasderepuesto-ia](http://www.oase-livingwater.com/piezasderepuesto-ia)



## DESECHO



### INDICACIÓN

Este equipo contiene componentes electrónicos y está prohibido desecharlo en la basura doméstica.

- Inutilice el equipo cortando el cable.
- Deseche el equipo a través del sistema de recogida previsto.

## GARANTÍA

La OASE GmbH asume por este equipo OASE adquirido por Usted una garantía de **36 meses conforme a las condiciones de garantía abajo especificadas**. El plazo de garantía comienza con la adquisición del equipo en los centros de distribución de OASE. En caso de una reventa, el plazo de garantía no se reinicia. El plazo de garantía no se prolonga ni se renueva por el hecho de recibir prestaciones de garantía. Sus derechos legales como comprador, especialmente los derechos resultantes de la garantía legal, se mantienen válidos y no sufren ninguna restricción por esta garantía.

### Condiciones de garantía

La OASE GmbH concede una garantía por calidad de fabricación impecable, conforme al fin de utilización prescrito, así como el montaje correcto y funcionamiento perfecto del equipo. En términos de garantía podemos seleccionar entre una reparación gratuita o un suministro gratuito de piezas de repuesto o la entrega de un equipo de recambio. Si el modelo correspondiente ya no está en producción, nos reservamos el derecho de suministrar un equipo de recambio de nuestro surtido, que se asemeje lo

más posible al modelo reclamado. Nuestra garantía no incluye las reclamaciones debidas a errores de montaje y de operación así como por un cuidado deficiente, el uso de agentes limpiadores inapropiados, por no ejecutar los trabajos de mantenimiento, un uso no conforme a lo prescrito, daños por accidente, caída, golpe, heladas, el corte de las clavijas de enchufe, la reducción de la longitud de cables, depósitos calcáreos o intentos de reparación inadecuados. En este sentido, use el equipo conforme a lo prescrito en el manual de uso, el cual forma parte de la garantía. La garantía tampoco incluye las piezas de desgaste, p. ej. las lámparas.

La garantía tampoco incluye la restitución de los gastos resultantes del desmontaje y montaje, la inspección, eventuales reclamaciones por pérdida de ganancia e indemnización por daños y perjuicios, así como otros derechos por daños y pérdidas de cualquier tipo originadas por el propio equipo o su utilización.

La garantía sólo es válida para el país donde el equipo fue comprado en un centro de distribución de OASE. Esta garantía está sujeta al derecho alemán con exclusión de la Convención de las Naciones Unidas sobre los contratos de compraventa internacional de mercancías (CISG).

Cualquier reclamación relacionada con la garantía sólo se debe presentar a la empresa OASE GmbH, Tecklenburger Straße 161 en D-48477 Hörstel, Alemania, enviando el equipo –o la parte del equipo que se reclama– con porte pagado y bajo propio riesgo con una copia del comprobante de compra original del comerciante de OASE, este certificado de garantía y la descripción del error reclamado.

Tradução das instruções de uso originais

## AVISO

- O aparelho pode ser utilizado por crianças com idade igual ou superior a 8 anos e pessoas com capacidades físicas, sensoriais ou mentais reduzidas ou com falta de experiência ou conhecimentos, enquanto vigiadas por adultos ou quando foram informadas sobre o uso seguro do aparelho e entenderam os riscos remanescentes.
- Crianças não podem brincar com o aparelho.
- A limpeza e a manutenção não podem ser realizadas por crianças sem que sejam vigiadas por adultos.
- O disjuntor de corrente de avaria deve proteger o aparelho com o valor máximo de 30 mA - rated leakage current.
- Antes de colocar as mãos na água, desligue todos os aparelhos no aquário ou desligue a ficha da tomada.
- O aparelho não pode ser utilizado quando apresenta cabos e fios defeituosos ou a carcaça danificada.
- O cabo de alimentação defeituoso não pode ser substituído. O aparelho deve ser substituído.
- Antes de fazer trabalhos no aparelho, desconectar a ficha eléctrica.

## INSTRUÇÕES DE SEGURANÇA

- Antes de conectar o aparelho, controlar que as características eléctricas do aparelho correspondem às da rede eléctrica. As características do aparelho estão indicadas na etiqueta de identificação, sobre a embalagem ou nestas instruções de uso.
- Não transportar ou puxar o aparelho pelo cabo eléctrico.
- Instalar os cabos e fios de forma que estejam protegidos contra danificação e ninguém possa tropeçar.
- Fazer só os trabalhos, no aparelho, descritos nestas instruções de uso. Recomendamos que se dirija a um centro de serviço ou, em caso de dúvida, ao fabricante, caso não consiga eliminar os problemas.
- Nunca proceda a modificações técnicas do aparelho.
- Utilizar exclusivamente peças e acessórios originais para o aparelho.
- Proteger a ficha contra a penetração de água.
- Conectar o aparelho só com uma tomada instalada de acordo com as normas vigentes.

### Avisos usados nestas instruções

As instruções de advertência estão classificadas por palavras-sinal que informam sobre o grau do perigo.

## AVISO

O símbolo adverte de uma situação possivelmente perigosa, passível de provocar a morte ou lesões gravíssimas quando não impedida.

## NOTA

O símbolo adverte de uma situação possivelmente perigosa, passível de provocar danos materiais ou prejudicar o meio-ambiente quando não impedida

### Notas remissivas usadas nestas instruções

- 5 A Faz referência a uma figura, p. ex., figura A
- ® Nota remissiva a outro capítulo

## DESCRIÇÃO DO PRODUTO

Ao StreamMax Pump Controller podem ser conectadas, no máximo, duas bombas de circulação StreamMax Premium. O aparelho regula a velocidade das bombas de circulação conectadas. O StreamMax Pump Controller pode ser integrado no Easy Aquarium Control-System (EAC) através do EAC Aquarium Controller.

### Easy Aquarium Control-System (EAC)

O produto permite a comunicação com o Easy Aquarium Control-System (EAC). EAC permite funções de controlo vantajosas por smartphone ou tablet e garante elevado conforto e segurança. Mais informação sobre EAC e as funções disponíveis em: [www.oase-livingwater.com/eac-start](http://www.oase-livingwater.com/eac-start)

### Estrutura do aparelho e volume de entrega

5 A	StreamMax Pump Controller
1	StreamMax Pump Controller
2	Power supply
3	Cabo elétrico
4	Cabo de dados para conectar o StreamMax Pump Controller ao EAC Aquarium Controller

### Emprego conforme o fim de utilização acordado

StreamMax Pump Controller, doravante designado aparelho", só pode ser utilizado conforme descrito abaixo:

- Para controlar as bombas StreamMax Premium.
- Operação, sendo observadas as características técnicas. (→ Dados técnicos)
- Operar apenas com a fonte de alimentação original.
- Utilizar só em salas e para aquários privados.

### Acessório

- Bombas de circulação StreamMax Premium 2000 (33948) / 4000 (33949) / 5000 (33955).
- EAC Aquarium Controller (33885).

## CONEXÃO

5 B, C

- P1/P2: ligar a ficha da bomba de circulação à tomada do StreamMax Pump Controller.
  - Instalar o cabo de ligação com uma laçada para evitar que a água que possa eventualmente escorrer penetre na tomada.
- Energia: ligar a ficha da fonte de alimentação à tomada do StreamMax Pump Controller.
  - Empurrar a ficha com força até engatar.
- EAC: Ligar o StreamMax Pump Controller e o EAC Aquarium Controller com o cabo de dados (opcional).
  - O perno de engate da ficha RJ-45 deve engatar.

## COLOCAÇÃO EM OPERAÇÃO

A colocação em funcionamento processa-se pela seguinte ordem:



3. Ligar o StreamMax Pump Controller. (→ Ligar/Desligar o aparelho)
4. Configurar as bombas de circulação conectadas para que possam ser acionadas. (→ Configurar as conexões P1 e P2)
5. Configurar as bombas de circulação para o modo operacional "Distribuição". (→ Configurar o modo operacional "Distribuição")
6. Ativar o modo desejado para comando da velocidade. (→ Modo operacional e modo de configuração)

### Ligar/Desligar o aparelho

- **Ligar:** Ligar o aparelho com a rede eléctrica. O aparelho arranca de imediato.
- **Desligar:** Desconectar o aparelho da rede eléctrica.

## OPERAÇÃO

### Indicações e botões

	<ul style="list-style-type: none"> <li>• O visor pisca durante 10 segundos depois da confirmação de uma velocidade ou de um perfil de circulação.</li> <li>• O visor desliga-se depois de cerca de 40 segundos de inatividade.           <ul style="list-style-type: none"> <li>- O ponto assinala o funcionamento do aparelho.</li> <li>- Premir qualquer tecla para voltar a ligar o visor.</li> </ul> </li> </ul>
<b>Mode</b>	Um nível atrás.
<b>+</b>	Avançar no menu, aumentar o valor.
<b>-</b>	Retroceder no menu, diminuir o valor.
<b>OK</b> / 	<ul style="list-style-type: none"> <li>• Mudar para o modo de inserção.</li> <li>• Confirmar a seleção ou valor.           <ul style="list-style-type: none"> <li>- Os valores são atualizados diretamente.</li> </ul> </li> <li>• Ativar o modo de distribuição: manter a tecla premeida durante cerca de 3 segundos.</li> </ul>

## Modo operacional e modo de configuração

Modo de operação	
<b>OFF</b>	Desligar as duas bombas de circulação. Este modo é ativado automaticamente depois de ligar o aparelho.
<b>FEE</b>	Distribuição. A velocidade das duas bombas de circulação muda para 0 ou para 10% durante 3 minutos. (→ Configurar o modo operacional "Distribuição")
<b>ALL</b>	Definir a velocidade em % para as bombas de circulação na P1 e P2. <b>0-100</b> Incrementos: 10%.
<b>P1</b>	Definir a velocidade em % para a bombas de circulação na P1. <b>0-100</b> Incrementos: 10%.
<b>P2</b>	Definir a velocidade em % para a bombas de circulação na P2. <b>0-100</b> Incrementos: 10%.
<b>SCE</b>	Inserir o perfil de circulação predefinido.
Modo de configuração	
<b>CON</b>	<b>P1-P2-</b> Definir a bomba de circulação para a P1 e P2. <b>NO</b> Sem bomba de circulação <b>S&amp;t2</b> StreamMax Premium 2000 <b>S&amp;t4</b> StreamMax Premium 4000 <b>S&amp;t5</b> StreamMax Premium 5000
	<b>FEH</b> Velocidade das duas bombas de circulação no modo de distribuição. <b>NO</b> Velocidade 0 <b>A 10</b> Velocidade 10%
	<b>rS&amp;t</b> Repor a mensagem de erro.
	<b>dEF</b> Repor as predefinições de fábrica.

### Especificar a velocidade

Nos modos operacionais **ALL**, **P1**, **P2** é ajustada uma velocidade constante das bombas de circulação. No modo operacional **SCE** pode seleccionar entre 18 perfis de circulação diferentes com velocidades variáveis.

• [Quadro dos perfis de circulação](#)

Proceder conforme descrito abaixo:

1. Seleccionar o modo operacional desejado e confirmar com "OK".
2. Seleccionar a velocidade desejada ou o perfil de circulação desejado e confirmar com "OK".
  - O visor pisca durante cerca de 10 segundos

### Configurar as conexões P1 e P2

Para o funcionamento, as conexões P1 e P2 devem ser ajustadas para a respetiva bomba de circulação. O sistema só funciona com o ajuste correto.

Proceder conforme descrito abaixo:

1. Seleccionar o modo de configuração e confirmar com "OK".
2. Seleccionar **P1**- ou **P2**- e confirmar com "OK".
3. Seleccionar o ajuste relativo à bomba de circulação conectada e confirmar com "OK".
4. Se necessário, configurar a segunda ligação.

### Configurar o modo operacional "Distribuição"

As bombas de circulação são desligadas durante 3 minutos ou funcionam a uma velocidade mínima.

Proceder conforme descrito abaixo:

1. Seleccionar o modo de configuração e confirmar com "OK".
2. Seleccionar **FEH** e confirmar com "OK".
3. Seleccionar a velocidade desejada e confirmar com "OK".

## LIMPEZA E MANUTENÇÃO

### Limpar o aparelho

- Limpar o aparelho por meio de um pano húmido.

### Eliminar falhas

Em caso de avaria, o aparelho desliga as bombas. No visor, pisca alternadamente **ERR** e o número da falha, p.ex.: **001**. (→ Mensagens de falha)

Proceder conforme descrito abaixo:

1. Premir a tecla "OK".
  - A mensagem de erro é apagada.
2. Eliminar a avaria.

### Restabelecer os valores programados pelo fabricante

Todas as alterações serão apagadas ao repor as predefinições de fábrica.

Proceder conforme descrito abaixo:

1. Seleccionar o modo de configuração e confirmar com "OK".
2. Seleccionar **DEF** e confirmar com "OK".
  - As predefinições de fábrica estão repostas.
  - O aparelho muda para o modo operacional **OFF**.

## ELIMINAÇÃO DE FALHAS

### Mensagens de falha

A mensagem de sistema de 6 segmentos é exibida alternadamente em duas partes. Primeira parte: **ERR**, segunda parte: número de falha de 3 dígitos

Indicação	Falha	Causas prováveis	Resolução	
ERR	001	Sobrecarga na P1	O rotor da bomba de circulação está bloqueado.	Remover o bloqueio
			Rotor sujo	Limpar regularmente o rotor
			Rotor gasto	Substituir rotor
			Ajuste incorreto do regulador de caudal	Inserir o regulador de caudal até ao batente, no sentido da descarga (5 D)
	002	Sem corrente de saída na P1	Bomba de circulação com defeito	Substituir a bomba de circulação
			StreamMax Pump Controller com defeito	Substituir o StreamMax Pump Controller
			A ficha não está bem ligada à tomada P1	Verificar a posição da ficha
			A bomba de circulação não está conectada	Ligar a bomba de circulação
	003	Sobrecarga no P2	O rotor da bomba de circulação está bloqueado.	Remover o bloqueio
			Rotor sujo	Limpar regularmente o rotor
			Rotor gasto	Substituir rotor
			Ajuste incorreto do regulador de caudal	Inserir o regulador de caudal até ao batente, no sentido da descarga (5 D)
	004	Sem corrente de saída na P2	Bomba de circulação com defeito	Substituir a bomba de circulação
			StreamMax Pump Controller com defeito	Substituir o StreamMax Pump Controller
			A ficha não está bem ligada à tomada P2	Verificar a posição da ficha
			A bomba de circulação não está conectada	Ligar a bomba de circulação
005	Temperatura excessiva	O StreamMax Pump Controller aquece demasiado	Instalar o aparelho de modo a permitir a circulação constante de ar fresco em volta da caixa.	
		Temperatura ambiente demasiado elevada	<ul style="list-style-type: none"> <li>• Instalar o StreamMax Pump Controller num local mais fresco</li> <li>• Reduzir a temperatura ambiente</li> </ul>	
006	Subtensão	<ul style="list-style-type: none"> <li>• Fonte de alimentação com defeito</li> <li>• Foi ligada uma fonte de alimentação errada</li> </ul>	Substituir a fonte de alimentação	
007	Sobretensão			





### Avarias prováveis

Avaria/Falha	Causa	Remédio
O aparelho não liga	Tensão elétrica ausente	Ligar o aparelho à rede elétrica
A bomba de circulação StreamMax Premium não liga	A bomba de circulação não está conectada	Conectar a ficha da bomba de circulação à tomada P1 ou P2
	O StreamMax Pump Controller não foi configurado	Configurar o StreamMax Pump Controller

## DADOS TÉCNICOS

Power supply	Tensão de ligação à rede		V AC	100 - 240
	Frequência		Hz	50 - 60
	Consumo máximo		A	1,5
	Tensão de saída		V DC	24
	Corrente máxima de saída		A	2,5
	Comprimento cabo de alimentação		mm	1400
	Comprimento do cabo de ligação do StreamMax Pump Controller		mm	1200
	Dimensões	Comprimento	mm	108
		Largura	mm	60
Altura		mm	30	
Peso		kg	0,24	
StreamMax Pump Controller	Tensão de conexão		V DC	24
	Consumo máx. de energia		W	1,5
	Tensão de saída		V AC	12
	Potência máxima de saída	P1	VA	30
		P2	VA	30
	Dimensões	Comprimento	mm	195
		Largura	mm	122
		Altura	mm	60
	Peso		kg	0,32

## SÍMBOLOS SOBRE O APARELHO

	Utilizar só no interior de salas.
	Não deitar ao lixo doméstico
	Ler e observar as instruções de uso
	Classe de proteção III, proteção através de baixa tensão

## PEÇAS DE REPOSIÇÃO

Com peças de reposição originais da OASE, o aparelho permanece seguro e opera perfeitamente. Os desenhos e mones das peças de reposição podem ser vistos na nossa website.



[www.oase-livingwater.com/spareparts-international-ia](http://www.oase-livingwater.com/spareparts-international-ia)

## DESCARTAR O APARELHO USADO



### NOTA

O aparelho não poderá ser eliminado com o lixo doméstico por conter componentes electrónicos.

- Separar por corte o cabo de alimentação o que torna o aparelho inutilizável.
- Entregar o aparelho usado ou defeituoso ao sistema de recolha previsto.

## GARANTIA

A OASE GmbH assume para este aparelho uma garantia de fabrico de **36 meses em conformidade com as condições abaixo especificadas**. A vigência do período de garantia tem início com a primeira aquisição do aparelho num dos centros de distribuição OASE. O período de garantia não será reiniciado após a revenda do produto. O período de garantia não será prorrogado nem restabelecido por serviços cobertos pela garantia. Os seus direitos legais enquanto adquirente, designadamente com respeito à garantia legal, não serão afectados nem reduzidos por esta garantia voluntária.

### Condições de garantia voluntária

A OASE GmbH garante a boa qualidade conforme o fim de utilização previsto, a montagem correcta e o funcionamento perfeito. A garantia refere-se, a critério do fabricante, à reparação gratuita ou o fornecimento gratuito de peças de reposição ou de um aparelho em substituição do defeituoso. Caso o tipo do aparelho defeituoso deixe de ser produzido, reservamo-nos o direito de fornecer, do nosso sorti-

do, um aparelho em substituição do defeituoso e que se aproxime o mais perto possível do tipo anterior. As reclamações que tenham a sua origem numa instalação deficiente, operação incorrecta ou cuidados insuficientes (por exemplo, utilização de detergentes inadequados), falta de manutenção, utilização incorrecta, danos provocados por acidentes, quedas, choques, geada, separação da ficha eléctrica, redução do comprimento do cabo eléctrico, depósitos calcários, tentativas de reparação indevidas, não estão cobertas pela presente garantia voluntária. Leia e observe as instruções de serviço em anexo que fazem parte da garantia. As peças sujeitas a desgaste permanente, por exemplo, lâmpadas, não estão abrangidas pela garantia.

O reembolso das despesas de montagem e desmontagem, verificações, a indemnização por perdas de benefícios ou danos estão excluídos da garantia. Isto é extensivo a danos ou prejuízos consequenciais de qualquer natureza, causados pelo aparelho ou pela sua utilização.

A garantia será apenas válida num país na qual o aparelho for adquirido a um distribuidor OASE. A legislação alemã rege a presente garantia sob exclusão da Convenção das Nações Unidas sobre Contratos de Aquisição Internacional de Mercadorias (CISG).

Eventuais reclamações cobertas pela Garantia poderão ser dirigidas só à OASE GmbH, Tecklenburger Straße 161, D-48477 Hörstel, Alemanha, enviando, a porte pago e com risco de transporte suportado pelo remetente, o aparelho ou componente defeituoso, incluindo o talão original do revendedor OASE, este Certificado de garantia e a descrição da falha reclamada.

Traduzione delle istruzioni d'uso originali

## **AVVISO**

- Questo apparecchio può essere utilizzato da bambini di età superiore a 8 anni e da persone con capacità fisiche, sensoriali o mentali ridotte, se sono supervisionate o se sono state istruite sull'uso sicuro dell'apparecchio e che sono in grado di comprendere i pericoli che ne possono derivare.
- Ai bambini è vietato giocare con l'apparecchio.
- La pulizia e la manutenzione utente non devono essere effettuate da bambini senza opportuna supervisione.
- L'apparecchio deve essere protetto con un dispositivo di protezione per correnti di guasto con una corrente di taratura di max. 30 mA.
- Spegnere tutti gli apparecchi nell'acquario o estrarre la spina elettrica prima di toccare l'acqua.
- Non utilizzare l'apparecchio se i cavi elettrici o l'alloggiamento sono danneggiati.
- Un cavo di alimentazione danneggiato non può essere sostituito. Smaltire l'apparecchio.
- Prima di intervenire sull'apparecchio, estrarre la spina dalla presa della corrente.

## **AVVERTENZE DI SICUREZZA**

- Collegare l'apparecchio solo se i dati elettrici dell'apparecchio e dell'alimentazione elettrica coincidono. I dati sono riportati sulla targhetta di identificazione dell'apparecchio, sulla confezione, oppure nelle presenti istruzioni d'uso.
- Non trasportare né tirare l'apparecchio per il cavo elettrico.
- Posare i cavi in modo che siano protetti contro i danni e assicurarsi che nessuno possa cadervi sopra.
- Eseguire sull'apparecchio solo le operazioni descritte in queste istruzioni. In caso di mancata risoluzione dei problemi, rivolgersi ad un centro d'assistenza autorizzato o in caso di dubbio al produttore.
- Non apportare mai modifiche tecniche all'apparecchio.
- Impiegare per l'apparecchio solo parti di ricambio ed accessori originali.
- Proteggere i connettori dall'infiltrazione di umidità.
- Collegare l'apparecchio solo ad una presa installata secondo le norme.

### **Indicazioni di pericolo utilizzate in queste istruzioni**

Le avvertenze contenute in queste istruzioni sono contrassegnate da parole segnaletiche che indicano l'entità del rischio.

## **AVVERTENZA**

Indica una situazione eventualmente pericolosa, le cui conseguenze possono essere la morte o gravi lesioni se non viene evitata.

## **NOTA**

Indica una situazione eventualmente pericolosa, le cui conseguenze possono essere danni materiali o ambientali se non viene evitata.

### **Riferimenti utilizzati in queste istruzioni**

- ☞ A Rimando ad una figura, ad es. figura A.
- ® Rimando ad un altro capitolo.



## DESCRIZIONE DEL PRODOTTO

Al StreamMax Pump Controller è possibile collegare al massimo due StreamMax Premium pompe di movimento. L'apparecchio regola il numero di giri delle pompe di movimento collegate. Tramite l'EAC Aquarium Controller è possibile integrare lo StreamMax Pump Controller nell'Easy Aquarium Control-System (EAC).

### Easy Aquarium Control-System (EAC)

Questo prodotto può comunicare con l'Easy Aquarium Control-System (EAC). Il sistema EAC offre possibilità di controllo agevoli tramite smartphone o tablet, garantendo così comfort e sicurezza elevati. Per ulteriori informazioni relative al sistema EAC e alle varie possibilità vedi il sito: [www.oase-livingwater.com/eac-start](http://www.oase-livingwater.com/eac-start)

### Struttura dell'apparecchio e volume di consegna

5 A	StreamMax Pump Controller
1	StreamMax Pump Controller
2	Alimentatore
3	Cavo di rete
4	Cavo dati per il collegamento dello StreamMax Pump Controller all'EAC Aquarium Controller

### Impiego ammesso

Il StreamMax Pump Controller, chiamato "apparecchio", può essere utilizzato solo nel modo seguente:

- Per il controllo di pompe StreamMax Premium.
- Funzionamento in conformità alle caratteristiche tecniche. (→ Dati tecnici)
- Utilizzare l'apparecchio solo con l'alimentatore originale.
- Utilizzare solo in ambienti chiusi e in ambito privato.

### Accessori

- StreamMax Premium Pompa di movimento 2000 (33948) / 4000 (33949) / 5000 (33955).
- EAC Aquarium Controller (33885).

## COLLEGAMENTO

5 B, C

- P1/P2: Inserire il connettore della pompa di movimento nella presa sullo StreamMax Pump Controller.
  - Posare il cavo di collegamento con un nodo scorsoio, in modo che l'acqua che sgocciola non possa penetrare nella presa.
- Power: inserire il connettore dell'alimentatore nella presa dello StreamMax Pump Controller.
  - Premere con forza sino a che il connettore si innesta.

- EAC: collegare StreamMax Pump Controller ed EAC Aquarium Controller con il cavo dati (optional).
  - Il nasello di arresto del connettore RJ-45 deve innestarsi.

## MESSA IN FUNZIONE

Mettere in funzione l'apparecchio procedendo nel modo seguente:



3. Attivare StreamMax Pump Controller. (→ Avviare/spegnere l'apparecchio)
4. Configurare le pompe di movimento connesse in modo che possano essere controllate. (→ Configurare i collegamenti P1 e P2)
5. Configurare le pompe di movimento per il modo operativo "Alimentazione". (→ Configurare il modo operativo "Alimentazione")
6. Attivare il modo desiderato per il controllo del numero di giri. (→ Modo operativo e modo di configurazione)

### Avviare/spegnere l'apparecchio

- **Avviamento:** Collegare l'apparecchio alla rete. L'apparecchio si avvia immediatamente.
- **Spegnimento:** Staccare l'apparecchio dalla rete.

## IMPIEGO

### Visualizzazione e tasti

	<ul style="list-style-type: none"> <li>• La visualizzazione lampeggia per circa 10 secondi dopo la conferma di un numero di giri o di un profilo di movimento.</li> <li>• Dopo circa 40 secondi senza comandi, la visualizzazione si spegne.               <ul style="list-style-type: none"> <li>- Il punto segnala il funzionamento dell'apparecchio.</li> <li>- Premere un tasto qualsiasi per riattivare la visualizzazione.</li> </ul> </li> </ul>
<b>Mode</b>	Livello indietro
<b>+</b>	Sfogliare in avanti, aumentare il valore
<b>-</b>	Sfogliare indietro, ridurre il valore
<b>OK</b> / 	<ul style="list-style-type: none"> <li>• Passare al livello di inserimento.</li> <li>• Confermare la selezione o il valore.               <ul style="list-style-type: none"> <li>- I valori vengo rilevati direttamente.</li> </ul> </li> <li>• Attivare il modo "Alimentazione": tenere premuto il tasto per circa 3 secondi.</li> </ul>

## Modo operativo e modo di configurazione

Modo operativo		
<b>OFF</b>	Spegnerne entrambe le pompe di movimento. Dopo l'accensione dell'apparecchio, è automaticamente attivato questo modo.	
<b>FEE</b>	Alimentazione. Il numero di giri di entrambe le pompe di movimento passa per 3 minuti a 0 o al 10 %. (→ Configurare il modo operativo "Alimentazione")	
<b>ALL</b>	Impostare il numero di giri in % per le pompe di movimento in P1 e P2. <b>0-100</b> Passi: 10 %.	
<b>P1</b>	Impostare il numero di giri in % per la pompa di movimento in P1. <b>0-100</b> Passi: 10 %.	
<b>P2</b>	Impostare il numero di giri in % per la pompa di movimento in P2. <b>0-100</b> Passi: 10 %.	
<b>SCE</b>	Impostare profilo di movimento predefinito.	
Modo di configurazione		
<b>CON</b>	<b>P1- P2-</b>	Definire pompa di movimento in P1 e P2. <b>NO</b> Nessuna pompa di movimento <b>SLE2</b> StreamMax Premium 2000 <b>SLE4</b> StreamMax Premium 4000 <b>SLE5</b> StreamMax Premium 5000
	<b>FEH</b>	Numero di giri delle due pompe di movimento durante l'alimentazione. <b>NO</b> Numero di giri 0 <b>10</b> Numero di giri 10 %
	<b>rSE</b>	Resettare il messaggio di errore.
	<b>DEF</b>	Ripristinare l'impostazione di fabbrica.

### Impostare il numero di giri

Nei modi operativi **ALL**, **P1**, **P2** viene impostato un numero di giri costante per le pompe di movimento. Nel modo operativo **SCE** è possibile scegliere tra 18 profili di movimento predefiniti con numeri di giri variabili.

#### · [Prospetto dei profili di movimento](#)

Procedere nel modo seguente:

1. Selezionare il modo operativo desiderato e poi confermare premendo "OK".
2. Selezionare il numero di giri o il profilo di movimento desiderato e poi confermare premendo "OK".
  - La visualizzazione lampeggia per circa 10 secondi.

### Configurare i collegamenti P1 e P2

Affinché l'apparecchio funzioni, i collegamenti P1 e P2 devono essere impostati sulla rispettiva pompa di movimento utilizzata. Il funzionamento è possibile solo se l'impostazione è corretta.

Procedere nel modo seguente:

1. Selezionare il modo di configurazione e poi confermare premendo "OK".
2. Selezionare **P1** o **P2** e poi confermare premendo "OK".
3. Selezionare l'impostazione corrispondente alla pompa di movimento collegata e poi confermare premendo "OK".
4. Eventualmente, configurare il secondo collegamento.

### Configurare il modo operativo "Alimentazione"

Le pompe di movimento vengono spente o portate alla velocità minima per 3 minuti.

Procedere nel modo seguente:

1. Selezionare il modo di configurazione e poi confermare premendo "OK".
2. Selezionare **FEH** e poi confermare premendo "OK".
3. Selezionare il numero di giri desiderato e poi confermare premendo "OK".

## PULIZIA E MANUTENZIONE

### Pulizia dell'apparecchio

- Pulire l'apparecchio utilizzando un panno umido.

### Resettare gli errori

In caso di anomalia, l'apparecchio spegne le pompe. La visualizzazione lampeggia e mostra in alternanza **ERR** e il codice errore, ad es. **001**. (→ Messaggi di errore)

Procedere nel modo seguente:

1. Confermare il tasto "OK".
  - Il messaggio di errore è resettato.
2. Eliminare l'anomalia.

### Ripristino delle impostazioni di rete

Ripristinando l'impostazione di fabbrica si cancellano tutte le impostazioni individuali.

Procedere nel modo seguente:

1. Selezionare il modo di configurazione e poi confermare premendo "OK".
2. Selezionare **DEF** e poi confermare premendo "OK".
  - L'impostazione di fabbrica è ripristinata.
  - L'apparecchio passa al modo operativo **OFF**.

## ELIMINAZIONE DI ANOMALIE

### Messaggi di errore

Il messaggio di errore a 6 cifre viene visualizzato in due parti che si alternano nel display. Prima parte: **ERR** seconda parte: codice errore a 3 cifre.

Visualizzazione	Errori	Possibili cause	Intervento
<b>ERR</b> 001	Sovraccorrente in P1	L'unità rotante della pompa di movimento è bloccata	Rimuovere il blocco
		Unità rotante sporca	Pulire l'unità rotante a intervalli regolari
		Unità rotante usurata	Sostituire l'unità rotante
		Regolatore del flusso impostato erroneamente	Spingere il regolatore del flusso fino alla battuta in direzione dello scarico (5 D)
002	Nessuna corrente di uscita in P1	Pompa di movimento difettosa	Sostituire la pompa di movimento
		StreamMax Pump Controller difettoso	Sostituire StreamMax Pump Controller
		Il connettore nella presa P1 non è in posizione corretta	Verificare che il connettore sia posizionato correttamente
		Nessuna pompa di movimento collegata	Collegare pompa di movimento
003	Sovraccorrente in P2	L'unità rotante della pompa di movimento è bloccata	Rimuovere il blocco
		Unità rotante sporca	Pulire l'unità rotante a intervalli regolari
		Unità rotante usurata	Sostituire l'unità rotante
		Regolatore del flusso impostato erroneamente	Spingere il regolatore del flusso fino alla battuta in direzione dello scarico (5 D)
004	Nessuna corrente di uscita in P2	Pompa di movimento difettosa	Sostituire la pompa di movimento
		StreamMax Pump Controller difettoso	Sostituire StreamMax Pump Controller
		Il connettore nella presa P2 non è in posizione corretta	Verificare che il connettore sia posizionato correttamente
		Nessuna pompa di movimento collegata	Collegare pompa di movimento
005	Sovratemperatura	StreamMax Pump Controller si riscalda troppo	Installare l'apparecchio in modo che possa sempre circolare aria fresca attorno all'alloggiamento
		Temperatura ambiente troppo alta	<ul style="list-style-type: none"> <li>• Installare StreamMax Pump Controller in un luogo fresco</li> <li>• Ridurre la temperatura ambiente</li> </ul>
006	Bassa tensione	• Alimentatore difettoso	Sostituire l'alimentatore
007	Sovratensione	• Alimentatore sbagliato collegato	





### Possibili anomalie

Anomalia	Causa	Intervento
L'apparecchio non si avvia	Tensione di alimentazione non presente	Collegare l'apparecchio alla rete
StreamMax Premium La pompa di movimento non si accende	Pompa di movimento non collegata	Inserire il connettore della pompa di movimento nella presa P1 o P2
	StreamMax Pump Controller non configurato	Configurare StreamMax Pump Controller

## DATI TECNICI

Alimentatore	Tensione di alimentazione		V CA	100 - 240
	Frequenza di rete		Hz	50 - 60
	Assorbimento di corrente max.		A	1,5
	Tensione di uscita		V CC	24
	Corrente di uscita max.		A	2,5
	Lunghezza linea di allacciamento alla rete		mm	1400
	Lunghezza cavo di collegamento StreamMax Pump Controller		mm	1200
	Dimensioni	lunghezza	mm	108
		larghezza	mm	60
altezza		mm	30	
Peso		kg	0,24	
StreamMax Pump Controller	Tensione di attacco		V CC	24
	Potenza assorbita max.		W	1,5
	Tensione di uscita		V CA	12
	Potenza di uscita max.	P1	VA	30
		P2	VA	30
	Dimensioni	lunghezza	mm	195
		larghezza	mm	122
		altezza	mm	60
Peso		kg	0,32	

## SIMBOLI SULL'APPARECCHIO

	Utilizzare all'interno
	Non smaltire unitamente ai normali rifiuti domestici
	Leggere e osservare le istruzioni d'uso.
	Classe di protezione III, protezione mediante tensione di bassa intensità

## PARTI DI RICAMBIO

Con ricambi originali OASE l'apparecchio rimane sicuro e funzionerà sempre regolarmente.  
Per i disegni dei ricambi e per i ricambi stessi, vedere al nostro sito Internet.



[www.oase-livingwater.com/spareparts-international-ia](http://www.oase-livingwater.com/spareparts-international-ia)

## SMALTIMENTO



### NOTA

Non smaltire questo apparecchio gettandolo nei rifiuti domestici in quanto contiene componenti elettronici.

- Rendere inutilizzabile l'apparecchio tagliandone i cavi.
- Smaltire l'apparecchio attraverso il rispettivo sistema di raccolta.

## GARANZIA

Per questa apparecchiatura OASE, acquistata in conformità alle condizioni di seguito riportate, l'azienda OASE GmbH prevede una garanzia di **36 mesi**. La garanzia ha inizio dal momento del primo acquisto presso il rivenditore specializzato OASE. Se l'apparecchiatura viene ulteriormente rivenduta, la data di scadenza della garanzia non subisce modifiche. Entro il periodo di garanzia, la stessa può essere prorogata o rinnovata. I diritti legali dell'acquirente derivanti in particolare dalla garanzia mantengono la propria validità e non vengono limitati dalle presenti prestazioni.

### Condizioni di garanzia

L'azienda OASE GmbH rilascia una garanzia per le caratteristiche eccellenti e la lavorazione perfetta in funzione dello scopo d'impiego, per l'assemblaggio eseguito a regola d'arte e la funzionalità corretta dell'apparecchiatura. Le prestazioni di garanzia si riferiscono, a discrezione del costruttore, alla riparazione o alla fornitura gratuita di parti di ricambio o di una apparecchiatura sostitutiva. Nel caso in cui il modello in oggetto non venisse più fabbricato, il

costruttore si riserva il diritto di fornire, a propria discrezione, una apparecchiatura sostitutiva della gamma OASE il più possibile simile al tipo contestato. Non rientrano nella garanzia le contestazioni le cui cause sono imputabili a errori di montaggio e di manovra nonché a manutenzione insufficiente, impiego non conforme alle prescrizioni, effetto del gelo, troncature di connettori, accorciamento di cavi, depositi calcarei o tentativi di riparazione non eseguiti correttamente. Per un impiego corretto dell'apparecchiatura, prendere attentamente visione delle istruzioni d'uso parte integrante della garanzia. Non sono coperte da garanzia le parti soggette a usura, ad es. i corpi luminosi.

Sono esclusi dalla garanzia il rimborso per costi lavorativi derivanti da operazioni di smontaggio e montaggio, verifiche, richieste di profitti non realizzati e risarcimento danni, nonché ulteriori diritti relativi a danni e perdite di qualsiasi tipo provocati dall'apparecchiatura o da un uso improprio della stessa.

La garanzia è valida solo per il paese in cui è stata acquistata l'apparecchiatura, presso un rivenditore specializzato OASE. Per questa garanzia vale il diritto tedesco, con esclusione dell'accordo delle Nazioni Unite relativo a contratti internazionali per la vendita di merci (CISG).

I diritti derivanti dalla garanzia possono essere rivendicati solo nei confronti dell'azienda OASE GmbH, Tecklenburger Straße 161, D-48477 Hörstel/Germany inviando all'origine in porto affrancato e a rischio di trasporto a carico del mittente l'apparecchiatura o il componente contestati e allegando una copia della pezza giustificativa di vendita originale del rivenditore specializzato OASE, il presente atto di garanzia e specificando per iscritto il difetto reclamato.

## Øversættelse af den originale brugsanvisning

### **ADVARSEL**

- Dette apparat kan bruges af børn fra 8 år og derover og personer med nedsatte fysiske, sensoriske eller mentale evner eller manglende erfaring og viden, når de er under opsyn eller får instruktion i sikker brug af apparatet og forstår de dermed forbundne risici.
- Børn må ikke lege med apparatet.
- Rengøring og vedligeholdelse må ikke udføres af børn uden opsyn.
- Apparatet skal afsikres med lækageafbryder indstillet til en nominel fejlstrøm på maksimalt 30 mA.
- Sluk alle apparatet i akvariet eller træk netstikket ud, inden du griber ned i vandet.
- Anvend ikke apparatet, hvis de elektriske ledninger eller huset er beskadiget.
- En beskadiget tilslutningsledning kan ikke udskiftes. Bortskaf apparatet.
- Træk netstikket ud inden arbejde på apparatet.

### **SIKKERHEDSANVISNINGER**

- Enheden må kun tilsluttes, hvis de elektriske data for enheden og strømforsyningen stemmer overens. Enhedens data findes på enhedens typeskilt, på emballagen eller i denne brugsanvisning.
- Apparatet må ikke bæres eller trækkes i den elektriske ledning.
- Læg kablerne, så de er beskyttet mod skader, og sørg for, at ingen kan snuble over dem.
- Der må kun gennemføres arbejde på apparatet, som er beskrevet i denne vejledning. Henvend dig til et autoriseret serviceværksted eller i tvivlstilfælde til producenten, hvis det ikke er muligt at afhjælpe problemerne.
- Foretag aldrig tekniske ændringer på apparatet.
- Brug kun originale reservedele og originalt tilbehør til apparatet.
- Beskyt stikforbindelser mod fugt.
- Tilslut kun apparatet i en forskriftsmæssigt installeret stikkontakt.

#### Advarselshenvisninger i denne vejledning

Advarselne i denne vejledning er klassificeret med signalord, der angiver farens omfang.

### **ADVARSEL**

Angiver en mulig farlig situation, som kan have død eller svære kvæstelser til følge, hvis den ikke undgås.

### **BEMÆRK**

Angiver en mulig farlig situation, som kan have ting- eller omgivelseskader til følge, hvis den ikke undgås.

#### Henvisninger i denne vejledning

- ☞ A Henvisning til en figur, f.eks. figur A.
- ® Henvisning til et andet kapitel.

## PRODUKTBESKRIVELSE

På StreamMax Pump Controller kan max. to StreamMax Premium strømningspumper tilsluttes. Enheden regulerer hastigheden af de tilsluttede strømningspumper. Ved hjælp af EAC Aquarium Controller kan StreamMax Pump Controller integreres i Easy Aquarium Control-System (EAC).

### Easy Aquarium Control-system (EAC)

Dette produkt kan kommunikere med Easy Aquarium Control-System (EAC). EAC giver komfortable styringsmuligheder via smartphone eller tablet og sikrer høj komfort og sikkerhed. Oplysninger om EAC og mulighederne findes på: [www.oase-livingwater.com/eac-start](http://www.oase-livingwater.com/eac-start)

### Enhedsopbygning og leveringsomfang

№	A	StreamMax Pump Controller
1		StreamMax Pump Controller
2		Netdel
3		Netkabel
4		Datakabel, til tilslutning af StreamMax Pump Controller på EAC Aquarium Controller.

### Anvendelse i henhold til bestemmelser

StreamMax Pump Controller, kaldet "enheden", må udelukkende anvendes på følgende måde:

- Til styring af StreamMax Premium pumper.
- Drift ved overholdelse af de tekniske data. (→ Tekniske data)
- Må kun betjenes med den originale netdel.
- Må kun bruges i private rum, der er beregnet til akvaristiske formål.

### Tilbehør

- StreamMax Premium Strømningspumpe 2000 (33948) / 4000 (33949) / 5000 (33955).
- EAC Aquarium Controller (33885).

## TILSLUTNING

5 B, C

- P1/P2: Sæt strømningspumpestikket i stikkontakten på StreamMax Pump Controller.
  - Læg tilslutningsledningen med en sløjfe, så dryppende vand ikke kan trænge ind i stikkontakten.
- Power: Sæt stikket i strømforsyningen i stikket på StreamMax Pump Controller.
  - Tryk hårdt, indtil stikket klikker på plads.
- EAC: StreamMax Pump Controller og forbind EAC Aquarium Controller med datakablet (valgfrit).
  - Lås på RJ-45-stikket skal klikke på plads.

## IBRUGTAGNING

Ibrugtagningen finder sted i denne rækkefølge:



3. StreamMax Pump Controller Tænd. (→ Tænd/sluk for enheden)
4. Konfigurer de tilsluttede strømningspumper, så de kan styres. (→ Konfigurer portene P1 og P2)
5. Konfigurer strømningspumperne til driftsfunktionen "Fodring". (→ Konfigurer driftstilstand "Fodring")
6. Aktivér ønsket tilstand til hastighedsregulering. (→ Drifts- og konfigurationstilstand)

### Tænd/sluk for enheden

- **Tænde:** Forbind apparatet til strømnettet. Apparatet tænder med det samme.
- **Slukke:** Afbryd strømmen til enheden.

## BETJENING

### Display og knapper

	<ul style="list-style-type: none"> <li>• Displayet blinker i ca. 10 s efter bekræftelse af en hastighed eller en strømningsprofil.</li> <li>• Efter ca. 40 s uden betjening slukker displayet.               <ul style="list-style-type: none"> <li>- Punktummet signalerer enhedens funktion.</li> <li>- Tryk på en vilkårlig tast for at tænde displayet igen.</li> </ul> </li> </ul>
<b>Mode</b>	Niveau tilbage
<b>+</b>	Rul fremad, øg værdi
<b>-</b>	Rul tilbage, sænk værdi
<b>OK</b> / 	<ul style="list-style-type: none"> <li>• Skift til indgangsniveau.</li> <li>• Bekræft valg eller værdi.               <ul style="list-style-type: none"> <li>- Værdier overføres direkte.</li> </ul> </li> <li>• Aktivér fodringsmodus: Hold tasten nede i ca. 3 s.</li> </ul>

## Drifts- og konfigurationstilstand

Driftsmodus		
<b>OFF</b>	Sluk begge strømningspumper. Når enheden er tændt, aktiveres denne tilstand automatisk.	
<b>FEE</b>	Fodring. Hastigheden for begge strømningspumper skifter til 0 eller 10 % i 3 minutter. (→ Konfigurer driftstilstand "Fodring")	
<b>ALL</b>	Angiv hastigheden i % for strømningspumperne ved P1 og P2. <b>0-100</b> Trinvidde: 10 %.	
<b>P1</b>	Angiv hastigheden i % for strømningspumpen ved P1. <b>0-100</b> Trinvidde: 10 %.	
<b>P2</b>	Angiv hastigheden i % for strømningspumpen ved P2. <b>0-100</b> Trinvidde: 10 %.	
<b>SCE</b>	Angiv foruddefineret strømningsprofil.	
Konfigurationsmodus		
<b>CON</b>	<b>P1- P2-</b>	Fastsæt strømningspumpe ved P1 og P2
	<b>NO</b>	Ingen strømningspumpe
	<b>SE2</b>	StreamMax Premium 2000
	<b>SE4</b>	StreamMax Premium 4000
	<b>SE5</b>	StreamMax Premium 5000
<b>FEH</b>	De to strømningspumpers hastighed, når de fodres.	
	<b>NO</b>	Hastighed 0
	<b>AIN</b>	Hastighed 10 %
<b>rSE</b>	Fejlmelding nulstilles.	
<b>DEF</b>	Gendannelse af fabriksindstilling	

### Indstil hastigheden

I driftstilstandene **ALL**, **P1**, **P2** indstilles en konstant hastighed for strømningspumperne. I driftstilstanden **SCE** kan en af 18 foruddefinerede strømningsprofiler med variable hastigheder vælges.

· [Oversigt over strømningsprofiler](#)

Sådan gør du:

- Vælg den ønskede driftstilstand og bekræft med "OK".
- Vælg ønsket hastighedsværdi eller ønsket strømningsprofil og bekræft med "OK".
  - Displayet blinker i ca. 10 s.

### Konfigurer portene P1 og P2

Til drift skal portene P1 og P2 indstilles til den aktuelle strømningspumpe, der anvendes. Drift er kun mulig med korrekt indstilling.

Sådan gør du:

- Vælg konfigurationsmodus og bekræft med "OK".
- Vælg **P1-** eller **P2-** bekræft med "OK".
- Vælg den relevante indstilling for den tilsluttede strømningspumpe og bekræft med "OK".
- Konfigurer den anden port, hvis det er nødvendigt.

### Konfigurer driftstilstand "Fodring"

Strømningspumperne forbliver slukket i 3 minutter eller kører med minimumshastighed.

Sådan gør du:

- Vælg konfigurationsmodus og bekræft med "OK"
- Vælg **FEH** og bekræft med "OK".
- Vælg ønsket hastighed og bekræft med "OK".

## RENGØRING OG VEDLIGEHOLDELSE

### Rengør apparatet

- Tør apparatet af med en fugtig klud.

### Nulstil fejl

I tilfælde af fejl slukker enheden pumperne. Displayet blinker skiftevis **ERR** og fejlnummeret, f.eks. **001** (→ Fejlmeldinger)

Sådan gør du:

- Bekræft "OK"-tasten.
  - Fejlmeddelelsen er nulstillet.
- Eliminer fejlen.

### Gendannelse af fabriksindstillinger

Gendannelse af fabriksindstillingerne vil slette alle individuelle indstillinger.

Sådan gør du:

- Vælg konfigurationsmodus og bekræft med "OK".
- Vælg **DEF** og bekræft med "OK".
  - Fabriksindstillingen bliver gendannet.
  - Enheden skifter til driftsfunktionen **OFF**.



## FEJLAFHJÆLPNING

### Fejlmeldinger

Den 6-cifrede fejlmeddelelse vises skiftevis i to dele. Første del: **ERR**, anden del: 3-cifret fejlnummer.

Display	Fejl	Mulig årsag	Afhjælpning	
<b>ERR</b>	<b>001</b>	Overstrøm på P1	Strømningspumpens løbeenhed er blokeret	Fjern blokering
		Løbeenheden er forurenset	Rengør løbeenheden regelmæssigt.	
		Løbeenheden er slidt	Udskiftning af løbeenhed	
		Strømningsregulatoren forkert indstillet	Skub strømningsregulatoren helt ind i stikkontakten (⊖ D)	
	<b>002</b>	Ingen udgangsstrøm på P1	Strømningspumpe defekt	Udskift strømningspumpe
			StreamMax Pump Controller defekt	Udskift StreamMax Pump Controller
			Stik er ikke anbragt korrekt i stikkontakt P1	Kontrollér stikket for korrekt tilpasning.
			Ingen strømningspumpe tilsluttet	Tilslut strømningspumpe
	<b>003</b>	Overstrøm på P2	Strømningspumpens løbeenhed er blokeret	Fjern blokering
			Løbeenheden er forurenset	Rengør løbeenheden regelmæssigt.
			Løbeenheden er slidt	Udskiftning af løbeenhed
			Strømningsregulatoren forkert indstillet	Skub strømningsregulatoren helt ind i stikkontakten (⊖ D)
<b>004</b>	Ingen udgangsstrøm på P2	Strømningspumpe defekt	Udskift strømningspumpe	
		StreamMax Pump Controller defekt	Udskift StreamMax Pump Controller	
		Stik er ikke anbragt korrekt i stikkontakt P2	Kontrollér stikket for korrekt tilpasning.	
		Ingen strømningspumpe tilsluttet	Tilslut strømningspumpe	
<b>005</b>	Overtemperatur	StreamMax Pump Controller bliver for varm	Opsæt enheden, så frisk luft kan cirkulere rundt om huset hele tiden.	
		Omgivelsestemperatur for høj	<ul style="list-style-type: none"> <li>• Opsæt StreamMax Pump Controller på et køligere sted.</li> <li>• Reducér omgivelsestemperaturen</li> </ul>	
<b>006</b>	Underspænding	<ul style="list-style-type: none"> <li>• Netdel defekt</li> <li>• Forkert netdel tilsluttet</li> </ul>	Udskift netdel	
<b>007</b>	Overspænding			





### Mulige fejl

Fejl	Årsag	Udbedring
Apparatet tænder ikke	Ingen forsyningsspænding	Forbind enheden til nettet.
StreamMax Premium Strømningspumpe tænder ikke	Strømningspumpe er ikke tilsluttet	Sæt strømningspumpestikket i stikket P1 eller P2 .
	StreamMax Pump Controller ikke konfigureret	Konfigurer StreamMax Pump Controller

## TEKNISKE DATA

Netdel	Forsyningsspænding		V AC	100 - 240
	Netfrekvens		Hz	50 - 60
	Maks. strømforbrug		A	1,5
	Udgangsspænding		V DC	24
	Maks. udgangsstrøm		A	2,5
	Længde på tilslutningsledning		mm	1400
	Længde på forbindelseskabel til StreamMax Pump Controller		mm	1200
	Dimensioner	Længde	mm	108
		Bredde	mm	60
Højde		mm	30	
Vægt		kg	0,24	
StreamMax Pump Controller	Tilslutningsspænding		V DC	24
	Maks. ydelse		W	1,5
	Udgangsspænding		V AC	12
	Maks. output	P1	VA	30
		P2	VA	30
	Dimensioner	Længde	mm	195
		Bredde	mm	122
		Højde	mm	60
Vægt		kg	0,32	

## SYMBOLER PÅ APPARATET

	Anvendes indendørs
	Må ikke bortskaffes sammen med husholdningsaffaldet
	Læs brugsanvisningen
	Beskyttelsesklasse III, beskyttelse ved lavspænding

## RESERVEDELE

Med originale reservedele fra OASE forbliver apparatet sikkert og fortsætter med at arbejde pålideligt. Reservedelstegninger og reservedele findes på vores hjemmeside.



[www.oase-livingwater.com/spareparts-international-ia](http://www.oase-livingwater.com/spareparts-international-ia)

## BORTSKAFFELSE



### OBS!

Dette apparat indeholder elektroniske komponenter og må ikke bortskaffes som husholdningsaffald.

- Gør apparatet ubrugeligt ved at skære kablet af.
- Bortskaf apparatet via det dertil beregnede retur-system.

## GARANTI

OASE GmbH afgiver en garanti på det købte OASE apparat i henhold til efterfølgende garantibetingelser på **36 måneder**. Garantien træder i kraft ved det første køb hos en OASE-forhandler. Ved et videresalg begynder garantiperioden derfor ikke forfra igen. Garantiydelser medfører hverken forlængelse eller fornyelse af garantiperiode. Køberens juridiske rettigheder - især hvad angår garantikrav - berøres ikke og begrænses ikke af denne garanti.

### Garantibetingelser

OASE GmbH yder en garanti for korrekt, tilsigtet tilstand og bearbejdning, korrekt montering og funktionsdygtighed. Garantiydelser omfatter efter vores valg en gratis reparation hhv. gratis levering af reservedele eller et erstatningsapparat. Hvis den respektive type ikke længere produceres, forbeholder vi os

ret til, efter eget valg, at levere et erstatningsapparat fra vores sortiment, der kommer så tæt som muligt på det defekte apparat. Garantidækningen omfatter ikke skader som følge af monterings- og betjeningsfejl samt manglende pleje f.eks. ved brug af uegnede rengøringsmidler eller undladt vedligeholdelse, ikke-tilsigtet anvendelse, skader ved ulykke, fald, stød, frostpåvirkning, afskåret stik, kabelforkortning, kabelforlængelse eller ukorrekte reparationsforsøg. Vi henviser til den tilsigtede brug i henhold til brugsanvisningen, der er en bestanddel af garantien. Sliddele som f.eks. lyskilder er ikke omfattet af garantien.

Garantien omfatter ikke erstatning for demontering og montering, kontrol, krav om skadeserstatning, samt ethvert krav om erstatning for skader og tab af enhver art, der er opstået som følge af brugen af apparatet.

Garantien er kun gældende for det land hvor apparatet er købt hos en OASE forhandler. Denne garanti er underlagt tysk ret i henhold til Forenede Nationers overenskomst om kontrakter for internationale varekøb (CISG).

Garantikrav kan kun gøres gældende overfor OASE GmbH, Tecklenburger Straße 161, D-48477 Hörstel, Tyskland, såfremt du fragtfrit og for egen fragtrisiko tilsender os det pågældende apparat eller en del heraf sammen med en kopi af det originale salgsbilag fra OASE-faghandleren, dens garantibevis samt en skriftlig angivelse af reklamationssfejlen.

## Øversettelse av den originale bruksanvisningen

### **ADVARSEL**

- Dette apparatet kan brukes av barn som er 8 år eller eldre, samt av personer med reduserte fysiske, sensoriske eller mentale begrensninger, eller som mangler erfaring og kunnskap, hvis de er under oppsikt eller har fått opplæring i riktig bruk av apparatet, og forstår farene forbundet med å bruke dette.
- Barn må ikke leke med apparatet.
- Rengjøring eller brukervedlikehold må ikke utføres av barn uten at de er under oppsikt.
- Apparatet må være sikret gjennom en jordfeilbryter med en utløserstrøm på maksimalt 30 mA.
- Slå av alle apparater i akvariet eller trekk ut nettpluggen før du stikker hånden i vannet.
- Bruk ikke apparatet når elektriske ledninger eller hus er skadet.
- En skadet strømledning kan ikke skiftes ut. Kasser apparatet.
- Trekk ut nettstøpslet før du utfører arbeid på apparatet.

### **SIKKERHETSANVISNINGER**

- Koble apparatet bare til dersom de elektriske dataene til apparatet og strømforsyningen stemmer overens. Du finner apparatdataene på typeskiltet på apparatet, på forpakningen og i denne bruksanvisningen.
- Ikke bær eller trekk apparatet etter den elektriske ledningen.
- Legg ledningene slik at de er beskyttet mot skader, og pass på at ingen kan snuble i dem.
- Utfør kun arbeid på apparatet som er beskrevet i denne bruksanvisningen. Kontakt autorisert kundeservice eller produsenten ved tvil eller hvis problemet ikke kan utbedres.
- Utfør aldri tekniske endringer på apparatet.
- Bruk kun originale reservedeler og originalt tilbehør for apparatet.
- Beskytt pluggforbindelser mot fuktighet.
- Apparatet må bare kobles til en forskriftsmessig installert stikkontakt.

#### **Advarslar i denne bruksanvisningen**

Advarslene i denne bruksanvisningen er klassifisert med signalord som antyder graden av fare.

### **ADVARSEL**

Indikerer en mulig farlig situasjon som kan føre til død eller alvorlige skader dersom de ikke blir unngått.

### **MERK**

Indikerer en mulig farlig situasjon som kan føre til skade på eiendom eller omgivelser dersom de ikke blir unngått.

#### **Referanser i denne bruksanvisningen**

- 5 A Viser til en illustrasjon, f.eks. Illustrasjon A.
- ® Viser til et annet kapittel.

## PRODUKT BESKRIVELSE

På StreamMax Pump Controller kan det kobles til maks. to StreamMax Premium strømningspumper. Apparatet regulerer turtallet til de tilkoblede strømningspumpene. Ved hjelp av EAC Aquarium Controller kan StreamMax Pump Controller integreres i Easy Aquarium Control-System (EAC)

### Easy Aquarium Control-System (EAC)

Dette produktet kan kommunisere med Easy Aquarium Control-System (EAC). EAC gir komfortable styringsmuligheter via smarttelefon eller nettbrett og garanterer høy komfort og sikkerhet. Informasjon om EAC og mulighetene får du på: [www.oase-livingwater.com/eac-start](http://www.oase-livingwater.com/eac-start)

### Apparatets oppbygging- og leveringsomfang

5 A	StreamMax Pump Controller
1	StreamMax Pump Controller
2	Nettdel
3	Strømkabel
4	Datakabel, for å koble StreamMax Pump Controller til EAC Aquarium Controller.

### Tilsiktet bruk

StreamMax Pump Controller, kalt "utstyret", må kun brukes på følgende måte:

- For styring av StreamMax Premium-pumper.
- Drift ved overholdelse av tekniske data. (→ Tekniske data)
- Bruk kun med original strømforsyning.
- Bruk bare innendørs og i private akvarier.

### Tilbehør

- StreamMax Premium Strømningspumpe 2000 (33948) / 4000 (33949) / 5000 (33955).
- EAC Aquarium Controller (33885).

## TILKOBLING

5 B, C

- P1/P2: Plugg strømningspumpens støpsel i stikkontakten på StreamMax Pump Controller.
  - Legg tilkoblingslinjen med en løkke slik at dryppende vann ikke kan trenge inn i stikkontakten.
- Power: Plugg strømforsyningens støpsel i stikkontakten på StreamMax Pump Controller.
  - Trykk kraftig, til støpselet låses.
- EAC: Koble sammen StreamMax Pump Controller og EAC Aquarium Controller med datakabelen (valgfritt).
  - RJ-45-støpselets låseflens må låses.

## IGANGSETTING

Igangsettingen blir utført i denne rekkefølgen:

- Slå på StreamMax Pump Controller. (→ Slå apparatet på/av)
- Konfigurer tilkoblede strømningspumper, slik at disse kan styres. (→ Konfigurere tilkoblingene P1 og P2)
- Konfigurer strømningspumpene til driftsmodusen "føring". (→ Konfigurere driftsmodus "føring")
- Aktiver ønsket modus for turtallsstyring. (→ Driftsmodus og konfigurasjonsmodus)

### Slå apparatet på/av

- **Slå på:** Koble apparatet til strømmettet. Apparatet slås på.
- **Slå av:** Koble apparatet fra strømmettet.

## BRUK

### Display og taster

	<ul style="list-style-type: none"> <li>• Displayet blinker i ca. 10 s etter bekreftelsen av turtall eller av en strømningsprofil.</li> <li>• Etter ca. 40 timer uten betjening, slår apparatet seg av.               <ul style="list-style-type: none"> <li>- Punktet signaliserer driften av enheten.</li> <li>- Trykk hvilken som helst for å slå på displayet igjen.</li> </ul> </li> </ul>
<b>Mode</b>	Nivå tilbake
<b>+</b>	Bla forover, øk verdien
<b>-</b>	Bla bakover, senk verdien
<b>OK</b>	<ul style="list-style-type: none"> <li>• Endre til inngangsnivå.</li> <li>• Bekreft valg eller verdi.               <ul style="list-style-type: none"> <li>- Verdien overføres direkte.</li> </ul> </li> <li>• Aktiver foringsmodusmodus: Trykk og hold knappen inne i ca. 3 s.</li> </ul>

## Driftsmodus og konfigurasjonsmodus

Driftsmodus	
<b>OFF</b>	Slå av begge strømningspumpene. Etter aktiveringen av apparatet er denne modusen automatisk aktivert.
<b>FEE</b>	Föring Turtallet til begge strømningspumpene skrur i 3 minutter over til 0 eller til 10 %. (→ Konfigurere driftsmodus "fööring")
<b>ALL</b>	Angi turtallet i % for strømningspumpene på P1 og P2. <b>0-100</b> Økning: 10 %.
<b>P1</b>	Angi turtallet i % for strømningspumpen på P1 . <b>0-100</b> Økning: 10 %.
<b>P2</b>	Angi turtallet i % for strømningspumpen på P2 . <b>0-100</b> Økning: 10 %.
<b>SCE</b>	Angi forhåndsdefinerte strømningsprofil.
Konfigurasjonsmodus	
<b>CON</b>	Still inn strømningspumpe på P1 og P2.
<b>P1- P2-</b>	<b>NO</b> Ingen strømningspumpe
	<b>S12</b> AquaMax Eco Premium 2000
	<b>S14</b> AquaMax Eco Premium 4000
	<b>S15</b> AquaMax Eco Premium 5000
<b>FEH</b>	Turtallet til begge strømningspumpene ved föring.
	<b>NO</b> Turtall 0
	<b>10</b> Turtall 10 %
<b>rSt</b>	Tilbakestill feilmelding.
<b>dEF</b>	Gjenopprette fabrikkinnstillinger.

### Angi turtall

I driftsmodusen **ALL**, **P1**, **P2** innstilles et konstant turtall for strømningspumpene. I driftsmodusen **SCE** kan en av 18 forhåndsdefinerte strømningsprofiler med variable turtall velges.

• [Oversikt over strømningsprofilene](#)

Slik går du frem:

1. Velg ønsket driftsmodus og bekreft med "OK".
2. Velg ønsket turtall eller ønsket strømprofil og bekreft med "OK".
  - Displayet blinker i ca. 10 s.

### Konfigurere tilkoblingene P1 og P2

For driften må tilkoblingene P1 og P2 stilles inn på den anvendte strømningspumpen. Drift er kun mulig ved korrekt innstilling.

Slik går du frem:

1. Velg konfigurasjonsmodus og bekreft med "OK".
2. Velg **P1**- eller **P2**- og bekreft med "OK".
3. Velg riktig innstilling for den tilkoblede strømningspumpen og bekreft med "OK".
4. Dersom det er nødvendig, konfigurere den andre tilkoblingen.

### Konfigurere driftsmodus "fööring"

Strømningspumpene slås av i 3 minutter eller går med minimalt turtall.

Slik går du frem:

1. Velg konfigurasjonsmodus og bekreft med "OK".
2. Velg **FEH** og bekreft med "OK".
3. Velg ønsket turtall og bekreft med "OK".

## RENGJÖRING OG VEDLIKEHOLD

### Rengjøre apparatet

- Tørk av apparatet med en fuktig klut.

### Tilbakestill feil

Ved en feil slår apparatet pumpene av. I displayet blinker vekselvis **ERR** og feilnummeret, f.eks. **001** (→ Feilmeldinger)

Slik går du frem:

1. Bekreft med "OK"-tasten.
  - Feilmeldingen er tilbakestilt.
2. Utbedre feil.

### Gjenopprette fabrikkinnstillinger

Ved å tilbakestille til fabrikkinnstillingen blir alle de individuelle innstillingene slettet.

Slik går du frem:

1. Velg konfigurasjonsmodus og bekreft med "OK".
2. Velg **DEF** og bekreft med "OK".
  - Fabrikkinnstillingen er tilbakestilt.
  - Apparatet endres til driftsmodus **OFF**.

## UTBEDREFEIL

### Feilmeldinger

Den 6-sifrede feilmeldingen vises vekslende i to deler. Første del: **ERR**, andre del: 3-sifret feilnummer.

Display	Feil	Mulig årsak	Utbedring	
<b>ERR</b>	001	Overstrøm på P1	Strømningspumpens løpehjul er blokkert	Fjern blokaden
		Løpehjul tilsmusset	Rengjør løpehjulet regelmessig	
		Løpehjul slitt	Bytte løpehjul	
		Strømningsregulatoren feil innstilt	Skyv strømningsregulatoren så langt det går i utløpsretningen (5 D)	
	002	Ingen utgangsstrøm på P1	Defekt strømningspumpe	Bytt strømningspumpe
			Defekt StreamMax Pump Controller	Bytt StreamMax Pump Controller
			Støpselet i stikkontakten P1 sitter ikke riktig	Kontroller at støpselet sitter som det skal.
			Ingen strømningspumpe tilkoblet	Tilkoble strømningspumpe
	003	Overstrøm på P2	Strømningspumpens løpehjul er blokkert	Fjern blokaden
			Løpehjul tilsmusset	Rengjør løpehjulet regelmessig
			Løpehjul slitt	Bytte løpehjul
			Strømningsregulatoren feil innstilt	Skyv strømningsregulatoren så langt det går i utløpsretningen (5 D)
	004	Ingen utgangsstrøm på P2	Defekt strømningspumpe	Bytt strømningspumpe
			Defekt StreamMax Pump Controller	Bytt StreamMax Pump Controller
			Støpselet i stikkontakten P2 sitter ikke riktig	Kontroller at støpselet sitter som det skal.
			Ingen strømningspumpe tilkoblet	Tilkoble strømningspumpe
005	Overtemperatur	StreamMax Pump Controller blir for varm	Still apparatet opp slik at friskluft stadig kan sirkulere rundt strukturen.	
		Omgivelsestemperatur for høy	<ul style="list-style-type: none"> <li>• Sett opp StreamMax Pump Controller på et kaldere sted.</li> <li>• Reduser omgivelsestemperaturen.</li> </ul>	
006	Underspenning	<ul style="list-style-type: none"> <li>• Defekt strømforsyning</li> <li>• Feil strømforsyning tilkoblet</li> </ul>	Bytt strømforsyning	
007	Overspenning			

### Mulige feil

Feil	Årsak	Utbedring
Apparatet slår seg ikke på	Forsyningsspenning mangler	Koble apparatet til strømmettet.
StreamMax Premium Strømningspumpe slår seg ikke på	Strømningspumpe ikke tilkoblet	Plugg strømningspumpens støpsele i stikkontakten på P1 eller P2.
	StreamMax Pump Controller ikke konfigurert	Konfigurer StreamMax Pump Controller

## TEKNISKE DATA

Nettdel	Nettspenning		V vekselstrøm	100 – 240
	Nettfrekvens		Hz	50 – 60
	Maks. strømforbruk		A	1,5
	Utgangsspenning		V DC	24
	Maks. utgangsstrøm		A	2,5
	Lengde nettilkoblingsledning		mm	1400
	Lengde forbindelseskabel StreamMax Pump Controller		mm	1200
	Dimensjoner	Lengde	mm	108
		Bredde	mm	60
Høyde		mm	30	
Vekt		kg	0,24	
StreamMax Pump Controller	Nettspenning		V DC	24
	Maks. effektopptak		W	1,5
	Utgangsspenning		V AC	12
	Maks. utgangskapasitet	P1	VA	30
		P2	VA	30
	Dimensjoner	Lengde	mm	195
		Bredde	mm	122
		Høyde	mm	60
Vekt		kg	0,32	

## SYMBOLER PÅ APPARATET

	Bruk innendørs
	Må ikke avhendes i husholdningsavfallet
	Les og følg bruksanvisningen
	Verneklasse III, vern med lavspenning

## RESERVEDELER

Med originaldeler fra OASE forblir apparatet sikkert og fortsetter å arbeide pålitelig.

Reservedeltegninger og reservedeler finner du på vår internettside.



[www.oase-livingwater.com/spareparts-international-ia](http://www.oase-livingwater.com/spareparts-international-ia)



## KASSERING



### MERK

Dette apparatet inneholder elektroniske komponenter, og må ikke kastes som vanlig husholdningsavfall.

- Gjør apparatet ubrukelig ved å klippe over kabelen.
- Apparatet skrotes via et egnet mottaksanlegg.

## GARANTI

OASE GmbH utsteder med dette en produsentgaranti gjeldende i **36 måneder for OASE-produktet du har kjøpt med følgende garantibetingelser**. Garantien løper fra tidspunktet for første kjøp hos OASE-forhandleren. Ved eventuelt videresalg vil imidlertid garantiperioden ikke begynne å løpe på nytt. Ved garantiytelser blir garantitiden verken forlenget eller fornyet. Kjøperens lovfestede rettigheter, særlig garantirettigheter, berøres ikke og begrenses ikke av denne garantien.

### Garantibetingelser

OASE GmbH garanterer at produktet er feilfritt, at det har egenskaper og design i samsvar med formålet, at det er fagmessig produsert og fungerer som det skal. Garantien innebærer at vi, etter egen skjønnsvurdering, yter kostnadsfri reparasjon eller kostnadsfri levering av reservedeler eller et erstatningsprodukt. Dersom den aktuelle modellen ikke lenger blir produsert, forbeholder vi oss retten til å levere et produkt etter vårt valg som finnes i vårt

sortiment, dog av en modell som er så lik det reklamerte produktet som mulig. Krav som kan spores tilbake til monterings- og betjeningsfeil, manglende vedlikehold for eksempel pga. bruk av uegnede rengjøringsmiddel eller pga. unnlatt vedlikehold, ureglementert bruk, skader forårsaket av ulykker, fall, støt, frostskaider, avkuttete plugg, nedkortede kabler eller ureglementerte reparasjonsforsøk, dekkes ikke av denne garantien. I forbindelse med riktig bruk viser vi til bruksanvisningen som er del av denne garantien. Slitedeler som f. eks. lyskilder omfattes ikke av garantien.

Erstatning for utgifter knyttet til demontering og montering, sjekk, krav knyttet til tapt fortjeneste og skadeserstatning er ikke inkludert i garantien og heller ikke andre krav for skader og tap, uansett art, som ble forårsaket av produktet eller bruken av produktet.

Garantien for produktet gjelder kun i det landet det ble kjøpt hos en OASE-forhandler. Garantien underligger tysk rett under utelukkelse av FN-konvensjonen for internasjonale løsørekjøp (CISG).

Garantikrav kan kun gjøres gjeldende overfor OASE GmbH, Tecklenburger Straße 161, D- 48477 Hörstel, ved at det angjeldende produktet eller den angjeldende delen, sammen med en kopi av det originale kjøpsbeviset fra en OASE-forhandler, dette garantibeviset samt en skriftlig redegjørelse for reklamasjonsårsaken sendes til oss for kjøpers regning og risiko.

## Översättning av originalbruksanvisningen

### **VARNING**

- Denna apparat kan användas av barn som är 8 år eller äldre samt av personer med sänkt fysisk, sensorisk eller mental förmåga eller brist på erfarenhet och kunskap förutsatt att de hålls under uppsikt eller instrueras i hur de använder apparaten säkert samt de risker som kan uppstå.
- Barn får inte leka med apparaten.
- Rengöring och användarunderhåll får inte utföras av barn utan uppsikt.
- Apparaten ska vara ansluten till en jordfelsbrytare vars dimensionerade felström uppgår till max. 30 mA.
- Stäng av alla apparater i akvariet, eller dra ur kontakten, innan du sätter ned handen i vattnet.
- Använd inte apparaten om elektriska ledningar eller kåpan har skadats.
- En skadad anslutningskabel kan inte bytas ut. Avfallshandtera apparaten.
- Dra ut nätkontakten före arbeten på enheten.

### **SÄKERHETSANVISNINGAR**

- Apparaten får endast anslutas om de elektriska data som gäller för apparaten stämmer överens med strömförsörjningen. Apparatsens data anges på typskylten på apparaten, på förpackningen eller i denna bruksanvisning.
- Bär inte och dra inte apparaten i elkabeln.
- Dra kablarna så att de är skyddade och inte kan skadas, och se till att ingen kan snava över dem.
- Genomför endast sådana arbeten på apparaten som beskrivs i denna bruksanvisning. Kontakta en behörig kundtjänstverkstad, eller ev. tillverkaren, om problem inte kan åtgärdas.
- Gör aldrig några tekniska ändringar på apparaten.
- Använd endast originalreservdelar och -tillbehör till apparaten.
- Skydda stickanslutningarna mot fukt.
- Anslut endast apparaten till ett vägguttag som installerats enligt gällande föreskrifter.

#### Varningsanvisningar i denna bruksanvisning

Varningsanvisningarna i denna bruksanvisning är indelade med signalord som visar omfattningen av faran.

### **VARNING**

Står för en möjligtvis farlig situation som kan leda till dödsfall eller allvarliga personskador om den inte undviks.

### **ANVISNING**

Står för en möjligtvis farlig situation som kan leda till saksador eller miljösador om den inte undviks.

#### Referenser i denna bruksanvisning

- 5 A Referens till en bild, t ex bild A.
- ® Referens till ett annat kapitel.

## PRODUKTBESKRIVNING

Vid StreamMax Pump Controller kan max. två StreamMaxPremium flödespumpar anslutas. Enheten styr hastigheten hos de anslutna flödespumparna. Med EAC Aquarium Controller kan StreamMax Pump Controller integreras i Easy Aquarium Control-System (EAC).

### Easy Aquarium Control-System (EAC)

Denna produkt kan kommunicera med Easy Aquarium Control-System (EAC). EAC erbjuder bekväma kontrollmöjligheter via smartphone eller surfplatta och ger hög komfort och säkerhet. Information om EAC och möjligheter finns på: [www.oase-livingwater.com/eac-start](http://www.oase-livingwater.com/eac-start)

### Konstruktionsbeskrivning och leveransomfattning

5 A	StreamMax Pump Controller
1	StreamMax Pump Controller
2	Nätdel
3	Nätkabel
4	Datakabel för att ansluta StreamMax Pump Controller till EAC Aquarium Controller

### Ändamålsenlig användning

StreamMax Pump Controller, som här betecknas som apparat, får endast användas på följande sätt:

- För styrning av StreamMax Premium pumpen.
- Drift under iakttagande av tekniska data. (→ Tekniska data)
- Får endast användas med originalnätkabeln.
- Får endast användas inomhus samt för privat akvaristiskt bruk.

### Tillbehör

- StreamMax Premium Flödespump 2000 (33948) / 4000 (33949) / 5000 (33955).
- EAC Aquarium Controller (33885).

## ANSLUTA

5 B, C

- P1/P2: Anslut flödespumpens kontakt till uttaget på StreamMax Pump Controller.
  - Lagg anslutningslinjen i en ögla så att droppvattnet inte kan tränga in i uttaget.
- Styrka: Anslut nätkabel till uttaget på StreamMax Pump Controller.
  - Tryck fast tills pluggen tills den klickar på plats.
- EAC: Anslut StreamMax Pump Controller och EAC Akvariekontrollen genom datakabeln (tillval).
  - Spärren som finns på RJ-45-kontakten måste gripas tag.

## DRIFTSTART

Idrifttagning sker i följande ordning:



3. StreamMax Pump Controllerstarta.(→ Sätta på/stänga av apparaten)
4. Konfigurera de anslutna flödespumparna så att de kan kontrolleras.(→ Konfigurera anslutning P1 och P2)
5. Konfigurera flödespumparna till driftsläget "Matning". (→ Konfigurera driftsläget "matning")
6. Aktivera det önskade läget för hastighetsreglering. (→ Driftsläge och konfigurationsläge)

### Sätta på/stänga av apparaten

- **Slå på apparaten:** Anslut apparaten till elnätet. Apparaten startar direkt.
- **Slå ifrån apparaten:** Skilj apparaten åt från elnätet.

## ANVÄNDNING

### Skärmen och knapparna

	<ul style="list-style-type: none"> <li>• Skärmen blinkar ca. 10 sekunder efter det att en hastighet eller en flödesprofil har bekräftats.</li> <li>• Efter ca 40 sekunder utan funktion stängs skärmen av.           <ul style="list-style-type: none"> <li>- Punkten signalerar enhetens funktion.</li> <li>- Tryck på valfri knapp för att starta skärmen igen.</li> </ul> </li> </ul>
<b>Mode</b>	Ändra nivån
<b>+</b>	Skrolla framåt, öka värdet
<b>-</b>	Skrolla bakåt, minska värdet
<b>OK</b> 	<ul style="list-style-type: none"> <li>• Byt till inmatningsnivån.</li> <li>• Bekräfta val eller värde.           <ul style="list-style-type: none"> <li>- Värden flyttas över direkt.</li> </ul> </li> <li>• Aktivera matarläge: Håll knappen intryckt i 3 sekunder.</li> </ul>

## Driftsläge och konfigurationsläge

Driftstatus	
<b>OFF</b>	Stäng av båda flödespumparna. När du har startat enheten aktiveras detta läget automatiskt.
<b>FEE</b>	Matning. Hastigheten för båda flödespumparna växlar till 0 eller 10 % i 3 minuter. (→ Konfigurera driftsläget "matning")
<b>ALL</b>	Ange hastigheten i % för flödespumparna P1 och P2. <b>0-100</b> Stegstorlek: 10 %.
<b>P1</b>	Ange hastigheten i % för flödespump P1. <b>0-100</b> Stegstorlek: 10 %.
<b>P2</b>	Ange hastigheten i % för flödespump P2. <b>0-100</b> Stegstorlek: 10 %.
<b>SCE</b>	Val av fördefinierad flödesprofil.
Konfigurationsläge	
<b>CON</b>	<b>P1-P2-</b> Ställ in flödet för flödespumparna P1 och P2. <b>NO</b> Ingen flödespump <b>SLE2</b> StreamMax Premium 2000 <b>SLE4</b> StreamMax Premium 4000 <b>SLE5</b> StreamMax Premium 5000
	<b>FEH</b> Hastigheten hos de två flödespumparna när de matas. <b>NO</b> Hastighet 0 <b>FIN</b> Hastighet 10 %
	<b>rSL</b> Återställa felmeddelanden.
	<b>DEF</b> Återupprätta fabriksinställningar.

### Ange hastigheten

I driftlägena **ALL**, **P1**, **P2** ställs en konstant hastighet in för flödespumparna. I driftläget **SCE** kan en av 18 fördefinierade flödesprofiler med variabla hastigheter väljas.

· [Översikt över flödesprofilerna](#)

Gör så här:

1. Välj önskat driftsläge och bekräfta med "OK".
2. Välj önskat hastighetsvärde eller önskad flödesprofil och bekräfta med "OK".
  - Skärmen blinkar i ca. 10 sekunder.

### Konfigurera anslutning P1 och P2

För drift måste anslutningarna P1 och P2 ställas in på den pump som används. Drift är endast möjlig med korrekt inställning.

Gör så här:

1. Välj konfigurationsläge och bekräfta med "OK".
2. Välj **P1** eller **P2** och bekräfta med "OK".
3. Välj lämplig inställning för den anslutna flödespumpen och bekräfta med "OK".
4. Konfigurera eventuellt även den andra porten.

### Konfigurera driftsläget "matning"

Flödespumparna är avstängda i 3 minuter eller kör med den lägsta möjliga hastigheten.

Gör så här:

1. Välj konfigurationsläge och bekräfta med "OK".
2. Välj **FEH** och bekräfta med "OK".
3. Välj önskad hastighet och bekräfta med "OK".

## RENGÖRING OCH UNDERHÅLL

### Rengöra apparaten

- Torka av apparaten med en fuktig duk.

### Återställa fel

I händelse av fel, stänger enheten av pumparna. Skärmen kommer växelvis blinka **ERR** och felnummer, t.ex. **00L** (→ Felmeddelanden)

Gör så här:

1. Bekräfta med knappen "OK".
  - Felmeddelandet har återställts.
2. Åtgärda felet.

### Återupprätta fabriksinställningarna

Om du återställer fabriksinställningarna raderas alla enskilda inställningar.

Gör så här:

1. Välj konfigurationsläge och bekräfta med "OK".
2. Välj **DEF** och bekräfta med "OK".
  - Enheten har återställts till fabriksinställningarna.
  - Enheten ändras till driftläge **OFF**.

## FELAVHJÄLPNING

### Felmeddelanden

Det 6-siffriga felmeddelandet visas växelvis i två delar. Första delen: **ERR**, andra delen: 3-siffrigt felnummer.

Visas på skärmen	Störning	Möjlig orsak	Åtgärd	
<b>ERR</b>	001	Överström vid P1	Drivenheten i flödespumpen är blockerad	Åtgärda blockeringen
			Drivenheten är smutsig	Rengör drivenheten regelmässigt
			Drivenheten är sliten	Byt ut drivenheten
			Flödesregulatorn är felaktigt inställd	Tryck ut flödesregulatorn hela vägen till uttaget i utloppsriktningen (5 D)
	002	Ingen utgångsström vid P1	Flödespumpen är defekt	Byt ut flödespumpen
			StreamMax Pump Controller är defekt	Byt ut StreamMax Pump Controller
			Kontakten i P1 sitter inte ordentligt	Kontrollera kontakten för korrekt passform.
			Ingen flödespump är ansluten	Anslut flödespumpen
	003	Överström vid P2	Drivenheten i flödespumpen är blockerad	Åtgärda blockeringen
			Drivenheten är smutsig	Rengör drivenheten regelmässigt
			Drivenheten är sliten	Byt ut drivenheten
			Flödesregulatorn är felaktigt inställd	Tryck ut flödesregulatorn hela vägen till uttaget i utloppsriktningen (5 D)
	004	Ingen utgångsström vid P2	Flödespumpen är defekt	Byt ut flödespumpen
			StreamMax Pump Controller är defekt	Byt ut StreamMax Pump Controller
			Kontakten i P2 sitter inte ordentligt	Kontrollera kontakten för korrekt passform.
			Ingen flödespump är ansluten	Anslut flödespumpen
	005	Övertemperatur	StreamMax Pump Controller blir för varm	Ställ in enheten så att frisk luft hela tiden kan cirkulera runt huset.
			Omgivningstemperaturen är för hög	<ul style="list-style-type: none"> <li>• Placera StreamMax Pump Controller på en svalare plats.</li> <li>• Sänk omgivningstemperaturen</li> </ul>
	006	Underspänning	<ul style="list-style-type: none"> <li>• Nätkabeln är defekt</li> <li>• Fel nätkabel är ansluten</li> </ul>	Byt ut nätkabeln
	007	Överspänning		





### Möjliga fel

Störning	Orsak	Åtgärd
Apparaten slås inte på	Försörjningsspänning saknas	Anslut apparaten till elnätet
StreamMax Premium Flödespumpen startar inte	Flödespump är inte ansluten	Anslut flödespumpens kontakt till uttaget P1 eller P2
	StreamMax Pump Controller är inte konfigurerad	StreamMax Pump Controller är konfigurerad

## TEKNISKA DATA

Nätdel	Strömförsörjningsspänning		V AC	100 - 240
	Nätfrekvens		Hz	50 - 60
	Max. strömförbrukning		A	1,5
	Utgångsspänning		V DC	24
	Max. utgångsström		A	2,5
	Elkabelns längd		mm	1400
	Längden på anslutningskabeln till StreamMax Pump Controller		mm	1200
	Mått	Längd	mm	108
		Bredd	mm	60
Höjd		mm	30	
Vikt		kg	0,24	
StreamMax Pump Controller	Anslutningsspänning		V DC	24
	Max. effektförbrukning		W	1,5
	Utgångsspänning		V AC	12
	Max. utgångseffekt	P1	VA	30
		P2	VA	30
	Mått	Längd	mm	195
		Bredd	mm	122
		Höjd	mm	60
Vikt		kg	0,32	

## SYMBOLER PÅ ENHETEN

	Ska användas inomhus
	Får inte kastas i hushållssoporna
	Läs igenom och beakta bruksanvisningen
	Kapslingsklass III, skydd mot lågspänning

## RESERVDELAR

Apparaten arbetar säkert med originaldelar från OASE. Reservdelsritningar och reservdelar finns på vår internet-sida.



[www.oase-livingwater.com/spareparts-international-ia](http://www.oase-livingwater.com/spareparts-international-ia)

## AVFALLSHANtering



### ANVISNING

Denna apparat innehåller elektroniska komponenter och får inte kastas i hushållssoporna!

- Klipp av kabeln så att apparaten inte längre kan tas i drift.
- Lämna in produkten till en återvinningscentral.

## GARANTI

OASE GmbH utfärdar för denna av dig införskaffade OASE-apparat en **36 månaders fabriksgaranti i enlighet med nedanstående garantivillkor**. Garantin gäller från och med första köptillfället hos OASE-återförsäljaren. Garantitiden påbörjas inte på nytt om apparaten säljs vidare. Garantitiden varken förlängs eller förnyas i samband med garantirelaterade åtgärder. Dina juridiska rättigheter i egenskap av köpare, särskilt ifråga om garantin, gäller även fortsättningsvis och inskränks ej av denna garanti.

### Garantivillkor

OASE GmbH utfärdar en garanti för felfritt, ändamålsenligt skick och utförande, en korrekt konstruktion och föreskriftsenlig funktionsduglighet. Garantin gäller avgiftsfri reparation resp. kostnadsfri försändelse av reservdelar/ersättningsapparat i enlighet med av oss fattat beslut. Om avsedd typ ej längre tillverkas, förbehåller vi oss rätten att efter eget tycke

skicka en ersättningsapparat ur vårt sortiment som så långt möjligt överensstämmer med den reklamerade apparattypen. Reklamationer som vilar på monterings- och handhavandefel samt på bristfällig skötsel resp. användande av icke avsedda rengöringsmedel eller underlåtenhet ifråga om underhåll, icke avsedd användning, skada förorsakad av olycka, stöt, frostpåverkan, kontakt-/kabelförkortning, kalkavlagringar eller icke-fackmässiga reparationsförsök faller ej under garantin. Ifråga om avsedd användning hänvisar vi till bruksanvisningen, som ingår i garantin. Slitagedelar, t ex ljuskällor, täcks inte av garantin.

Ersättning för utgifter i samband med montering och demontering, kontroller, krav efter utebliven vinst och skadeanspråk faller heller ej under garantin, liksom heller ej ytterligare anspråk för liknande skador och förluster oavsett typ, vilka förorsakats av apparaten eller användning därav.

Garantin gäller endast i det land i vilket apparaten införskaffats hos en OASE-fackhandlare. I samband med denna garanti gäller tysk lag under uteslutning av FN:s avtal om internationella köpeavtal för varor (CISG).

Garantianspråk kan endast ställas till OASE GmbH, Tecklenburger Straße 161, D-48477 Hörstel, Tyskland, genom att fraktfritt och på egen transportrisk skicka in den reklamerade apparaten eller apparatdelen, en kopia av originalköpebeviset från OASE-försäljaren, detta garantibevis samt en skriftlig beskrivning av det fel som reklameras.

## Alkuperäisen käyttöohjeen käännös

### VAROITUS

- Tätä laitetta saavat käyttää yli 8 -vuotiaat lapset, sekä henkilöt, joiden fyysiset, aistimelliset tai henkiset kyvyt ovat vähentyneet tai joilla ei ole tarvittavaa kokemusta ja tietoa, vain valvonnan alaisina ja kun heille on annettu opastusta laitteen turvallisesta käytöstä ja kun he ymmärtävät laitteen käytöstä mahdollisesti seuraavat vaarat.
- Lapset eivät saa leikkiä laitteella.
- Puhdistus ja käyttäjän suorittama huolto eivät saa tapahtua lasten toimesta ilman valvontaa.
- Laite on varmistettava vikavirtasuojalaitteella, jonka nimellisivikavirta on enintään 30 mA.
- Sammuta kaikki laitteet akvaariossa tai irrota verkkopistoke, ennen kuin kosketat veteen.
- Laitetta ei saa käyttää, jos sähköjohdot tai kotelo ovat vaurioituneet.
- Vaurioitunutta liitäntäjohtoa ei voi vaihtaa. Laite on hävitettävä.
- Irrota verkkopistoke ennen laitteelle tehtäviä töitä.

### TURVAOHJEET

- Laitteen saa yhdistää vain silloin, kun laitteen ja virransyötön tiedot vastaavat toisiaan. Laitetiedot ovat tyyppikilvessä laitteessa, pakkauksessa tai tässä käyttöohjeessa.
- Laitetta ei saa kantaa tai vetää sähköjohdosta.
- Johdot on asennettava suojattuina vaurioitumiselta ja kiinnitettävä huomiota siihen, että kukaan ei kompastu niihin.
- Laitteelle saa suorittaa vain sellaisia töitä, kuin tässä käyttöohjeessa on kuvattu. Jos ongelmia ei voi poistaa, on käännyttävä valtuutetun asiakaspalvelupisteen tai epäselvässä tapauksessa valmistajan puoleen.
- Laitteeseen ei koskaan saa tehdä teknisiä muutoksia.
- Vain laitteeseen tarkoitettuja alkuperäisvaraosia ja -lisävarusteita saa käyttää.
- Pistoliitännät on suojattava kosteudelta.
- Laitteen saa yhdistää vain määräysten mukaisesti asennettuun pistorasiaan.

### Tämän ohjeen varoitukset

Tämän käyttöohjeen varoitushjeet on luokiteltu merkkisanojen mukaan, jotka ilmoittavat vaaran vakavuuden.

### VAROITUS

Ilmäisee mahdollisesti uhkaavaa vaaratilannetta, jonka seurauksena voi olla kuolema tai vakava loukkaantuminen, jos sitä ei vältetä.

### OHJE

Ilmäisee mahdollisesti uhkaavaa vaaratilannetta, jonka seurauksena voi olla materiaali- tai ympäristövahingot, jos sitä ei vältetä.

### Tämän ohjeen viittaukset

- ☞ A Viittaus kuvaan, esim. Kuva A.
- ® Viittaus johonkin toiseen lukuun.



## TUOTEKUVAUS

StreamMax Pump Controller -laitteeseen voi liittää enintään kaksi StreamMax Premium -virtauspumppua. Laite säätelee liitettyjen virtauspumppujen kierroslukua. EAC Aquarium Controller -laitteen avulla StreamMax Pump Controller voidaan integroida järjestelmään Easy Aquarium Control-System (EAC).

### Easy Aquarium Control-System (EAC)

Tämä tuote voi olla yhteydessä Easy Aquarium Control-System -järjestelmän (EAC) kanssa. EAC toimii miellyttävänä älypuhelimella tai tablet-laitteella toteutettavana ohjausvaihtoehtona, ja se takaa korkean käyttömukavuuden ja -turvallisuuden. Lisätietoa EAC-järjestelmästä ja sen tarjoamista mahdollisuuksista on osoitteessa [www.oase-livingwater.com/eac-start](http://www.oase-livingwater.com/eac-start)

### Laitteen rakenne ja toimituksen sisältö

5 A	StreamMax Pump Controller
1	StreamMax Pump Controller
2	Verkkolaite
3	Verkkojohto
4	Tietokaapeli StreamMax Pump Controller -laitteen liittämiseksi EAC Aquarium Controller -laitteeseen

### Määräystenmukainen käyttö

StreamMax Pump Controller, jota seuraavassa nimetään "laitteeksi", saa käyttää ainoastaan seuraavasti:

- StreamMax Premium -pumppujen ohjaukseen.
- Teknisten tietojen käyttö ja noudattaminen. (→ Tekniset tiedot)
- Käytä ainoastaan alkuperäisen verkko-osan kanssa.
- Käytä vain tiloissa ja yksityisiin akvaariotarkoituksiin.

### Lisätarvikkeet

- StreamMax Premium virtauspumppu 2000 (33948) / 4000 (33949) / 5000 (33955).
- EAC Aquarium Controller (33885).

## YHDISTÄMINEN

5 B, C

- P1/P2: Liitä virtauspumppun pistoke StreamMax Pump Controller -laitteen liitäntään.
  - Aseta liitäntäjohto lenkille, jotta tippuva vesi ei pääse liitäntään.
- Virta: Liitä verkko-osan pistoke StreamMax Pump Controller -laitteen liitäntään.
  - Paina voimakkaasti, kunnes pistoke kiinnittyy.
- EAC: Yhdistä StreamMax Pump Controller ja EAC Aquarium Controller tietojohdolla (lisätarvike).
  - RJ-45-pistokkeen lukitusholkin on kiinnityttävä kunnolla.

## KÄYTTÖNOTTO

Käyttöönotto suoritetaan seuraavassa järjestyksessä:



3. Kytke StreamMax Pump Controller päälle. (→ Laitteen päällekytkentä/poiskytkentä)
4. Konfiguroi liitetyt virtauspumput, jotta niitä voidaan ohjata. (→ Liitäntöjen P1 ja P2 konfigurointi)
5. Konfiguroi virtauspumput käyttötilaa "ruokinta" varten. (→ Käyttötilan "ruokinta" määrittäminen)
6. Aktivoi haluamasi tila kierrosluvun hallintaa varten. (→ Käyttötila ja konfigurointitila)

### Laitteen päällekytkentä/poiskytkentä

- **Päällekytkentä:** Yhdistä laite sähköverkkoon. Laite kytkeytyy heti päälle.
- **Poiskytkentä:** Irrota laite sähköverkosta.

## KÄYTTÖ

### Näyttö ja painikkeet

	<ul style="list-style-type: none"> <li>• Näyttö vilkkuu n. 10 s kierrosluvun tai virtausprofiilin vahvistamisen jälkeen.</li> <li>• Jollei laitetta käytetä, näyttö kytkeytyy pois päältä n. 40 s kuluttua.           <ul style="list-style-type: none"> <li>- Piste kertoo laitteen olevan käytössä.</li> <li>- Paina mitä tahansa painiketta kytkääksesi näytön takaisin päälle.</li> </ul> </li> </ul>
<b>Mode</b>	Paluu taso takaisin
<b>+</b>	Selaa eteenpäin, suurennaa arvoa
<b>-</b>	Selaa taaksepäin, pienennää arvoa
<b>OK</b> 	<ul style="list-style-type: none"> <li>• Vaihda syöttötasolle.</li> <li>• Vahvista valinta tai arvo.           <ul style="list-style-type: none"> <li>- Ota arvot suoraan käyttöön.</li> </ul> </li> <li>• Ruokintatilan aktivointi: Pidä painiketta n. 3 s painettuna.</li> </ul>

## Käyttötila ja konfigurointitila

Käyttötila											
<b>OFF</b>	Kytke molemmat virtauspumput pois päältä. Kytettäessä laite päälle tämä tila on automaattisesti aktivoitu.										
<b>FEE</b>	Ruokinta. Molempien virtauspumppujen kierros-luku kytkeytyy automaattisesti 3 minuutin ajaksi arvoon 0 tai 10 %. (→ Käyttötilan "ruokinta" määrittäminen)										
<b>ALL</b>	Määritä kierros-luku %-arvona virtauspumppuille P1 ja P2. <b>0-100</b> Porrastus: 10 %.										
<b>P1</b>	Määritä kierros-luku %-arvona virtauspumppulle P1. <b>0-100</b> Porrastus: 10 %.										
<b>P2</b>	Määritä kierros-luku %-arvona virtauspumppulle P2. <b>0-100</b> Porrastus: 10 %.										
<b>SCE</b>	Määritä esimääritetty virtausprofiili.										
Konfigurointitila											
<b>CON</b>	<table border="0"> <tr> <td><b>P1- P2-</b></td> <td>Määritä virtauspumppu P1 ja P2.</td> </tr> <tr> <td><b>NO</b></td> <td>Ei virtauspumppua</td> </tr> <tr> <td><b>SL2</b></td> <td>StreamMax Premium 2000</td> </tr> <tr> <td><b>SL4</b></td> <td>StreamMax Premium 4000</td> </tr> <tr> <td><b>SL5</b></td> <td>StreamMax Premium 5000</td> </tr> </table>	<b>P1- P2-</b>	Määritä virtauspumppu P1 ja P2.	<b>NO</b>	Ei virtauspumppua	<b>SL2</b>	StreamMax Premium 2000	<b>SL4</b>	StreamMax Premium 4000	<b>SL5</b>	StreamMax Premium 5000
<b>P1- P2-</b>	Määritä virtauspumppu P1 ja P2.										
<b>NO</b>	Ei virtauspumppua										
<b>SL2</b>	StreamMax Premium 2000										
<b>SL4</b>	StreamMax Premium 4000										
<b>SL5</b>	StreamMax Premium 5000										
<b>FEH</b>	<table border="0"> <tr> <td></td> <td>Molempien virtauspumppujen kierros-luku ruokinnassa.</td> </tr> <tr> <td><b>NO</b></td> <td>Kierros-luku 0</td> </tr> <tr> <td><b>AIN</b></td> <td>Kierros-luku 10 %</td> </tr> </table>		Molempien virtauspumppujen kierros-luku ruokinnassa.	<b>NO</b>	Kierros-luku 0	<b>AIN</b>	Kierros-luku 10 %				
	Molempien virtauspumppujen kierros-luku ruokinnassa.										
<b>NO</b>	Kierros-luku 0										
<b>AIN</b>	Kierros-luku 10 %										
<b>rSL</b>	Nollaa virheilmoitus.										
<b>dEF</b>	Palauta tehdasasetukset.										

### Kierros-luvun asettaminen

Käyttötiloissa **ALL**, **P1**, **P2** virtauspumppuille asetetaan vakaa kierros-luku. Käyttötilassa **SCE** voidaan valita yksi 18 esimääritetystä virtausprofiilista säädettävällä kierros-luvulla.

· [Virtausprofiilien yleisesittely](#)

Toimit näin:

1. Valitse haluamasi käyttötila ja vahvista painamalla "OK".
2. Valitse haluamasi kierros-lukuarvo tai haluttu virtausprofiili ja vahvista painamalla "OK".
  - Näyttö vilkkuu n. 10 s.

### Liitäntöjen P1 ja P2 konfigurointi

Käyttöä varten täytyy liitännät P1 ja P2 määrittää kulloinkin käytettävälle virtauspumppulle. Käyttö on mahdollista ainoastaan oikealla asetuksella.

Toimit näin:

1. Valitse konfigurointitila ja vahvista painamalla "OK".
2. Valitse **P1-** tai **P2-** ja vahvista painamalla "OK".
3. Valitse kyseinen asetus liitettyyn virtauspumppuun ja vahvista painamalla "OK".
4. Tarvittaessa konfiguroi toinen liitäntä.

### Käyttötilan "ruokinta" määrittäminen

Virtauspumpput kytketään pois päältä 3 minuutiksi tai ne käyvät minimikierros-luvulla.

Toimit näin:

1. Valitse konfigurointitila ja vahvista painamalla "OK".
2. Valitse **FEH** ja vahvista painamalla "OK".
3. Valitse haluamasi kierros-luku ja vahvista painamalla "OK".

## PUHDISTUS JA HUOLTO

### Laitteen puhdistus

- Pyyhi laite kostealla liinalla.

### Virheen nollaus

Häiriön sattuessa laite kytkee pumput pois päältä. Näytössä vilkkuu vaihdellen **ERR** ja virhenumero, esim. **00L**. (→ Virheilmoitukset)

Toimit näin:

1. Vahvista painike "OK".
  - Virheilmoitus on nollattu.
2. Poista häiriö.

### Tehdasasetusten palauttaminen

Palautettaessa tehdasasetukset kaikki yksilölliset asetukset poistetaan.

Toimit näin:

1. Valitse konfigurointitila ja vahvista painamalla "OK".
2. Valitse **DEF** ja vahvista painamalla "OK".
  - Tehdasasetus on palautettu.
  - Laite siirtyy käyttötilaan **OFF**.

## HÄIRIÖIDEN KORJAAMINEN

### Virheilmoitukset

6-merkkinen virheilmoitus näytetään kahdessa osassa. Ensimmäinen osa: **ERR**, toinen osa: 3-numeroinen vikanumero.

Ilmoitus	Virhe	Mahdollinen syy	Korjaus
<b>ERR</b> 001	Ylivirta P1:ssä	Virtauspumpun käyntiyksikkö on tukkeutunut	Poista tukos
		Käyttöyksikkö liikaantunut	Puhdista käyttöyksikkö säännöllisesti
		Käyttöyksikkö kulunut	Vaihda käyttöyksikkö
		Läpivirtauksen säädin väärin säädetty	Työnnä läpivirtauksen säädintä vasteeseen saakka poiston suuntaan (5 D)
002	Ei lähtövirtaa P1:ssä	Virtauspumppu viallinen	Vaihda virtauspumppu
		StreamMax Pump Controller viallinen	Vaihda StreamMax Pump Controller
		Pistoke ei ole kunnolla kiinni liittimessä P1	Tarkasta pistokkeen oikea kiinnitys.
		Ei liitettyä virtauspumpua	Liitä virtauspumppu
003	Ylivirta P2:ssä	Virtauspumpun käyntiyksikkö on tukkeutunut	Poista tukos
		Käyttöyksikkö liikaantunut	Puhdista käyttöyksikkö säännöllisesti
		Käyttöyksikkö kulunut	Vaihda käyttöyksikkö
		Läpivirtauksen säädin väärin säädetty	Työnnä läpivirtauksen säädintä vasteeseen saakka poiston suuntaan (5 D)
004	Ei lähtövirtaa P2:ssä	Virtauspumppu viallinen	Vaihda virtauspumppu
		StreamMax Pump Controller viallinen	Vaihda StreamMax Pump Controller
		Pistoke ei ole kunnolla kiinni liittimessä P2	Tarkasta pistokkeen oikea kiinnitys.
		Ei liitettyä virtauspumpua	Liitä virtauspumppu
005	Yliämpötila	StreamMax Pump Controller lämpenee liikaa	Pystytä laite siten, että kotelon ympärillä pääsee aina virtaamaan raikasta ilmaa.
		Ympäristön lämpötila liian korkea	<ul style="list-style-type: none"> <li>• Aseta StreamMax Pump Controller viileämpään paikkaan.</li> <li>• Laske ympäristön lämpötilaa</li> </ul>
006	Alijännite	<ul style="list-style-type: none"> <li>• Verkko-laite viallinen</li> <li>• Väärä verkko-osa liitettynä</li> </ul>	Vaihda verkko-osa
007	Ylijännite		





### Mahdolliset häiriöt

Häiriö	Syy	Korjaus
Laite ei kytkeydy päälle	Syöttöjännite puuttuu	Yhdistä laite sähköverkkoon
StreamMax Premium Virtauspumppu ei kytkeydy päälle	Virtauspumpua ei ole liitetty	Liitä virtauspumpun pistoke liittimeen P1 tai P2
	StreamMax Pump Controller ei konfiguroitu	Konfiguroi StreamMax Pump Controller

## TEKNISEET TIEDOT

Verkkolaite	Verkkoliitäntäjännite		V AC	100 - 240
	Verkkotaajuus		Hz	50 - 60
	Maks. virranotto		A	1,5
	Lähtöjännite		V DC	24
	Maks. lähtövirta		A	2,5
	Verkkoliitäntäjohdon pituus		mm	1400
	StreamMax Pump Controllerin liitäntäjohdon pituus		mm	1200
	Mitat	Pituus	mm	108
		Leveys	mm	60
Korkeus		mm	30	
Paino		kg	0,24	
StreamMax Pump Controller	Liitäntäjännite		V DC	24
	Maks. tehontarve		W	1,5
	Lähtöjännite		V AC	12
	Maks. lähtöteho	P1	VA	30
		P2	VA	30
	Mitat	Pituus	mm	195
		Leveys	mm	122
		Korkeus	mm	60
	Paino		kg	0,32

## LAITTEESSA OLEVAT SYMBOLIT

	Käytetään vain sisätiloissa
	Ei saa hävittää tavallisen kotitalousjätteen mukana
	Käyttöohje on luettava ja sitä on noudatettava
	Suojausluokka III, pienjännitesuojaus

## VARAOSAT

OASEn alkuperäisosa käyttämällä laite on aina turvallinen ja toimii edelleen luotettavasti. Varaosapiirroksia ja varaosia löytyy verkkosivustostamme.



[www.oase-livingwater.com/spareparts-international-ia](http://www.oase-livingwater.com/spareparts-international-ia)

## HÄVITTÄMINEN



### OHJE

Tämä laite sisältää elektronisia rakenneosia, eikä sitä saa hävittää kotitalousjätteiden mukana.

- Laitteesta on tätä ennen tehtävä käyttökelpoton leikkaamalla kaapeli.
- Laite on hävitettävä käyttämällä sitä varten tarkoitettua palautusjärjestelmää.

## TAKUU

OASE GmbH -yhtiö hoitaa tämän hankkimasi OASE-laitteen valmistajan takuun seuraavien takuehtojen mukaisesti **36 kuukauden ajan**. Takuuaika alkaa OASE-erikoisliikkeessä suoritetun ensimmäisen oston ajankohdasta. Jos laite myydään edelleen, takuaika ei siten ala alusta. Takuusuoritusten vuoksi ei takuaika pitene eikä uusiudu. Lakimääräiset oikeutesi ostajana säilyvät erityisesti suhteessa takuuseen, eikä niitä tämän takuun toimesta rajoiteta.

### Takuehdot

OASE GmbH -yhtiö myöntää takuun moitteettomille laitteille, joiden ominaisuudet ja työstö vastaavat käyttötarkoitusta, jotka on ammattimaisesti koottu ja jotka toimivat asianmukaisesti. Takuusuorituksiin kuuluvat meidän valintamme mukainen maksuton korjaus sekä varaosien tai korvaavan laitteen ilmainen toimitus. Jos kyseistä tyyppiä ei enää valmisteta, pidätämme oikeuden toimittaa oman valintamme mukaan sellaisen korvaavan laitteen, joka on mahdollisimman lähellä korvausvaatimusta vastaavaa laite-

tyyppiä. Korvausvaatimukset, jotka ovat aiheutuneet asennus- ja käyttövirheistä tai riittämättömästä hoidosta esim. käyttämällä sopimattomia puhdistusaineita tai huollon laiminlyönnistä, määräystenvastaisesta käytöstä, vaurioista, jotka ovat aiheutuneet onnettomuuden, pudottamisen, iskujen, pakkasen, pistokkeen katkaisemisen, kaapelin lyhentämisen, kalkkikertymien tai epäasianmukaisten korjausyritysten johdosta, eivät kuulu takuusuojan piiriin. Sellaisissa tapauksissa viittaamme asianmukaiseen käyttöön, joka on selostettu käyttöohjeessa, joka on takuun osa. Kuluvat osat, kuten lamput tms, eivät kuulu takuun piiriin.

Irrotuksen ja asennuksen ja tarkastuksen aiheuttamat kustannukset, menetettyä voittoa koskevat vaatimukset ja vahingonkorvaukset eivät myöskään kuulu takuun piiriin, samoin kuin eivät myöskään pidemmälle menevät vaatimukset korvauksista niistä menetyksistä, joita laite tai sen käyttö on aiheuttanut.

Takuu on voimassa ainoastaan siinä maassa, jossa laite on ostettu OASE-erikoisliikkeestä. Tämän takuun osalta on voimassa saksalainen oikeuskäytäntö poikkeuksena Yhdistyneiden kansakuntien sisällä tehdyt päätökset koskien sopimusta kansainvälisistä tuoteostoista (CISG).

Takuuvaatimuksia voi tehdä ainoastaan yhtiölle OASE GmbH, Tecklenburger Strasse 161, D-48477 Hörstel, Deutschland siten, että ostaja lähettää korvausvaatimusta koskevan laitteen tai laiteosan tähän osoitteeseen ilman rahtimaksua ja omalla kuljetusvastuullaan ja liittää oheen OASE-erikoisliikkeen alkuperäisostokuitin, tämän takuusiakirjan sekä kirjalliset tiedot korvausvaatimusta koskevasta viasta.

## Az eredeti használati útmutató fordítása

### FIGYELMEZTETÉS

- A jelen készüléket 8 évesnél idősebb gyermekek, valamint csökkent fizikai, érzékszervi vagy mentális képességű, ill. hiányos tapasztalattal és megfelelő tudással rendelkező személyek akkor kezelhetik, ha felügyelet alatt állnak, vagy a készülék biztonságos használata vonatkozásában eligazításban részesültek, és megértették az ebből eredő veszélyeket.
- Gyermekek nem játszhatnak a készülékkel.
- Tisztítást és a felhasználó által végzendő karbantartási munkákat nem végezhetnek olyan gyermekek, akik nem állnak felügyelet alatt.
- A készüléket maximum 30 mA névleges áramerősségű hibaáram-védelemmel kell ellátni.
- Kapcsoljon ki minden készüléket az akváriumban, vagy húzza ki a hálózati csatlakozódugaszt, mielőtt a vízbe nyúl.
- A készüléke nem szabad használni sérült elektromos vezeték vagy sérült burkolat esetén.
- A sérült csatlakozó vezeték nem cserélhető ki. Ártalmatlanítsa hulladékként az eszközt.
- A készüléken való munkavégzés előtt húzza ki a hálózati csatlakozódugaszt.

### BIZTONSÁGI ÚTMUTATÁSOK

- Csak akkor csatlakoztassa a készüléket, ha a készülék és az áramellátás elektromos adatai megegyeznek. A készülék adatai a típustáblán, a csomagolásban vagy ebben az útmutatóban találhatóak meg.
- A készüléket nem szabad az elektromos vezetéknek fogva hordozni vagy húzni.
- A vezetékeket sérülésektől védetten fektesse le és ügyeljen arra, hogy senki ne eshessen el bennük.
- Csak olyan munkálatokat végezzen a készüléken, amelyek a jelen útmutatóban ismertetve vannak. Ha az adott probléma nem szüntethető meg, forduljon felhatalmazott ügyfélszolgálati ponthoz vagy kétség esetén a gyártóhoz.
- Soha ne hajtson végre műszaki változtatásokat a készüléken.
- A készülékhez csak eredeti pótalkatrészeket és tartozékokat használjon.
- Óvja a dugós csatlakozókat a nedvességtől.
- A készüléket csak előírászerűen telepített dugaszolóaljzatra csatlakoztassa.

#### A jelen útmutatóban használt figyelmeztető utasítások

A jelen útmutatóban található figyelmeztetések jelzőszavak segítségével vannak csoportosítva, amelyek jelzik a veszély mértékét.

### FIGYELMEZTETÉS

Egy esetlegesen veszélyes helyzetet jelöl, mely elkerülés hiányában halálos, vagy súlyos kimenetelű sérüléssel járhat.

### MEGJEGYZÉS

Egy esetlegesen veszélyes helyzetet jelöl, mely elkerülés hiányában anyagi vagy környezeti kárral jár.

#### A jelen útmutatóban használt utalások

- ☞ A Hivatkozás ábrára, pl. A ábra.
- Ⓜ Hivatkozás egy másik fejezetre.

## TERMÉKLEÍRÁS

A StreamMax Pump Controller legfeljebb két StreamMax Premium dinamikus szivattyú csatlakoztatására alkalmas. A készülék a csatlakoztatott dinamikus szivattyúk fordulatszámának szabályozására szolgál. Az EAC Aquarium Controller segítségével a StreamMax Controller az Easy Aquarium Control-System (EAC) részeként használható fel.

### Easy Aquarium Control rendszer (EAC)

Ez a termék képes kommunikálni az Easy Aquarium Control-System (EAC) eszközzel. Az EAC kényelmes vezérlési lehetőségeket biztosít okostelefonon vagy tableten keresztül, és magas szintű komfortot és biztonságot nyújt. Az EAC-re és a lehetőségekre vonatkozó információk a következő címen érhetők el: [www.oase-livingwater.com/eac-start](http://www.oase-livingwater.com/eac-start)

### Készülékfelépítés és szállítási terjedelem

5 A	StreamMax Pump Controller
1	StreamMax Controller
2	Tápegység
3	Hálózati kábel
4	Adatkábel a StreamMax Pump Controller és az EAC Aquarium Controller egymáshoz csatlakoztatásához

### Rendeltetésszerű használat

StreamMax Pump Controller, a továbbiakban: „készülék”, kizárólag csak a következőképpen használható:

- A StreamMax Premium szivattyúk vezérlésére.
- Üzemeltetés a műszaki adatok betartása mellett. (→ Műszaki adatok)
- Kizárólag eredeti tápegységgel használható.
- Csak helyiségekben és magáncélú akvarisztikai célokra használható.

### Tartozékok

- StreamMax Premium 2000 (33948) / 4000 (33949) / 5000 (33955) típusú dinamikus szivattyú.
- EAC Aquarium Controller (33885).

## CSATLAKOZTATÁS

5 B, C

- P1/P2: Csatlakoztassa hozzá a dinamikus szivattyú csatlakozóját a StreamMax Pump Controller aljzatához.
  - Képezzen hurkot a csatlakozóvezeték lefektetésekor, hogy a csepögő víz ne hatolhasson be az aljzatba.
- Tápellátás: Csatlakoztassa hozzá a tápegység csatlakozóját a StreamMax Pump Controller aljzatához.
  - Nyomja meg erősen, hogy a csatlakozó a helyére kattanjon.

- EAC: Csatlakoztassa egymáshoz a StreamMax Pump Controller és az EAC Aquarium Controller egységeket az adatkábelrel (külön megvásárolható).
  - Az RJ-45 csatlakozó reteszelő bütykének be kell pattannia a helyére.

## ÜZEMBE HELYEZÉS

Az üzembe helyezést az alábbi sorrendben végezze el:



3. A StreamMax Pump Controller bekapcsolása. (→ Készülék be-/kikapcsolása)
4. Állítsa be a csatlakoztatott dinamikus szivattyúkat úgy, hogy azok szabályozhatókká váljanak. (→ A P1 és P2 csatlakozók beállítása)
5. Végezze el a dinamikus szivattyúk „etetés” üzemmódhoz szükséges beállításait. (→ Az „etetés” üzemmód beállítása)
6. Kapcsolja be a fordulatszám-szabályozás kívánt módját. (→ Üzemmód és beállítási mód)

### Készülék be-/kikapcsolása

- **Bekapcsolás:** Csatlakoztassa a készüléket a hálózatra. A készülék azonnal bekapcsol.
- **Kikapcsolás:** Válassza le a készüléket a hálózatról.

## KEZELÉS

### Kijelző és gombok

	<ul style="list-style-type: none"> <li>• A fordulatszám vagy az áramlási profil jóváhagyását követően kb. 10 másodpercre felvillog a kijelző.</li> <li>• Használat hiányában a kijelző kb. 40 másodperc elteltével kikapcsol.               <ul style="list-style-type: none"> <li>- A pont az eszköz működését jelzi.</li> <li>- Nyomjon meg egy tetszőleges gombot a kijelző bekapcsolásához.</li> </ul> </li> </ul>
<b>Mode</b>	Vissza egy szinttel
<b>+</b>	Az érték megnöveléséhez görgessen előrefelé.
<b>-</b>	Az érték csökkentéséhez görgessen visszafelé.
<b>OK</b> 	<ul style="list-style-type: none"> <li>• Átváltás a beviteli szintre.</li> <li>• Kiválasztás, illetve érték megerősítése.               <ul style="list-style-type: none"> <li>- Értékek közvetlen átvétele.</li> </ul> </li> <li>• Az etetés üzemmód bekapcsolása: tartsa nyomva a gombot kb. 3 másodpercig.</li> </ul>

## Üzem mód és beállítási mód

Üzem mód											
<b>OFF</b>	Kapcsolja ki mindkét szivattyút. A készülék bekapcsolását követően ez az üzemmód automatikusan aktiválódik.										
<b>FEE</b>	Etetés. 3 perc erejéig mindkét dinamikus szivattyú fordulatszáma lecsökken 0-ra vagy 10%-ra. (→ Az „etetés” üzemmód beállítása)										
<b>ALL</b>	Adja meg a P1-hez és P2-höz tartozó dinamikus szivattyúk fordulatszámát %-os értékben. <b>0-100</b> Lépéstávolság: 10%.										
<b>P1</b>	Adja meg a P1-hez tartozó dinamikus szivattyú fordulatszámát %-os értékben. <b>0-100</b> Lépéstávolság: 10%.										
<b>P2</b>	Adja meg a P2-höz tartozó dinamikus szivattyú fordulatszámát %-os értékben. <b>0-100</b> Lépéstávolság: 10%.										
<b>SCE</b>	Előre meghatározott áramlási profil előzetes megadása.										
Beállítási mód											
<b>CON</b>	<table border="0"> <tr> <td><b>P1- P2-</b></td> <td>A P1-hez és P2-höz tartozó dinamikus szivattyúk beállítása.</td> </tr> <tr> <td><b>NO</b></td> <td>Dinamikus szivattyú hiánya</td> </tr> <tr> <td><b>SL2</b></td> <td>StreamMax Premium 2000</td> </tr> <tr> <td><b>SL4</b></td> <td>StreamMax Premium 4000</td> </tr> <tr> <td><b>SL5</b></td> <td>StreamMax Premium 5000</td> </tr> </table>	<b>P1- P2-</b>	A P1-hez és P2-höz tartozó dinamikus szivattyúk beállítása.	<b>NO</b>	Dinamikus szivattyú hiánya	<b>SL2</b>	StreamMax Premium 2000	<b>SL4</b>	StreamMax Premium 4000	<b>SL5</b>	StreamMax Premium 5000
<b>P1- P2-</b>	A P1-hez és P2-höz tartozó dinamikus szivattyúk beállítása.										
<b>NO</b>	Dinamikus szivattyú hiánya										
<b>SL2</b>	StreamMax Premium 2000										
<b>SL4</b>	StreamMax Premium 4000										
<b>SL5</b>	StreamMax Premium 5000										
<b>FEH</b>	<table border="0"> <tr> <td colspan="2">A két dinamikus szivattyú fordulatszáma etetéskor.</td> </tr> <tr> <td><b>NO</b></td> <td>Fordulatszám: 0</td> </tr> <tr> <td><b>AIN</b></td> <td>Fordulatszám: 10%</td> </tr> </table>	A két dinamikus szivattyú fordulatszáma etetéskor.		<b>NO</b>	Fordulatszám: 0	<b>AIN</b>	Fordulatszám: 10%				
A két dinamikus szivattyú fordulatszáma etetéskor.											
<b>NO</b>	Fordulatszám: 0										
<b>AIN</b>	Fordulatszám: 10%										
<b>rSL</b>	Hibaüzenet törlése.										
<b>DEF</b>	Gyári beállítások visszaállítása.										

### A fordulatszám megadása

Az **ALL**, **P1**, **P2** üzemmódokban állandó fordulatszám állítható be a dinamikus szivattyúk számára. **SCE** üzemmódban 18 különböző, eltérő fordulatszámot alkalmazó, előre meghatározott áramlási profil közül választhat.

• [Az áramlási profilok áttekintése](#)

Ez az alábbiak szerint végezhető el:

- Válassza ki a kívánt üzemmódot, és hagyja jóvá az „OK” gomb megnyomásával.
- Válassza ki a kívánt fordulatszám-értéket, illetve a kívánt áramlási profilt, és hagyja jóvá az „OK” gomb megnyomásával.
  - A kijelző kb. 10 másodpercre felvillan.

### A P1 és P2 csatlakozók beállítása

Az üzemeltetéshez a P1 és P2 csatlakozókat az éppen használatban lévő dinamikus szivattyú szerint kell beállítani. Az üzemeltetés kizárólag megfelelő beállítással lehetséges.

Ez az alábbiak szerint végezhető el:

- Válassza ki a beállítási módot, és hagyja jóvá az „OK” gomb megnyomásával.
- Válassza ki a **P1** vagy **P2** lehetőséget, és hagyja jóvá az „OK” gomb megnyomásával.
- Válassza ki a csatlakoztatott dinamikus szivattyú megfelelő beállítását, és hagyja jóvá az „OK” gomb megnyomásával.
- Szükség esetén állítsa be a második csatlakozást.

### Az „etetés” üzemmód beállítása

A dinamikus szivattyúk 3 percre kikapcsolnak, vagy csak minimális mértékű fordulatszámmal működnek.

Ez az alábbiak szerint végezhető el:

- Válassza ki a beállítási módot, és hagyja jóvá az „OK” gomb megnyomásával.
- Válassza ki a **FEH** elemet, és hagyja jóvá az „OK” gomb megnyomásával.
- Válassza ki a kívánt fordulatszámot, és hagyja jóvá az „OK” gomb megnyomásával.

## TISZTÍTÁS ÉS KARBANTARTÁS

### A készülék tisztítása

- Törölje le a készüléket nedves kendővel.

### Hiba törlése

Üzemzavar esetén a készülék kikapcsolja a szivattyúkat. A kijelzőn felváltva villog az **ERR** kijelzés és a hibaszám, például a **001**. (→ Hibajelzések)

Ez az alábbiak szerint végezhető el:

- Hagyja jóvá az „OK” gomb megnyomásával.
  - Ekkor törlődik a hibaüzenet.
- Hárítsa el a hibát.

### Visszaállítás gyári beállításokra

A gyári beállítás visszaállítása törl az összes egyedi beállítást.

Ez az alábbiak szerint végezhető el:

- Válassza ki a beállítási módot, és hagyja jóvá az „OK” gomb megnyomásával.
- Válassza ki a **DEF** elemet, és hagyja jóvá az „OK” gomb megnyomásával.
  - A gyári beállítás visszaáll.
  - A készülék átvált **OFF** üzemmódra.



## HIBAELHÁRÍTÁS

### Hibajelzések

A 6-jegyű hibaüzenetek két egymás utáni részként jelennek meg. Első rész: **ERR**, második rész: 3-jegyű hibaszám.

Kijelzés	Hiba	Lehetséges ok	Megoldás
<b>ERR</b> 001	Túláram a P1-nél	A dinamikus szivattyú járóegysége megakadt	Szüntesse meg a blokkolódást
		A járóegység piszkossá vált	Rendszeresen tisztítsa meg a járóegységet
		A járóegység elkopott	Cserélje ki a járóegységet.
		Hibásan állították be az átfolyás-szabályzót	Tolja el útközéig az átfolyás-szabályzót a leeresztőnyílás irányába (E D)
002	Kimeneti áram hiánya a P1-nél	Meghibásodott a dinamikus szivattyú	Cserélje ki a dinamikus szivattyút
		Meghibásodott a StreamMax Controller	Cserélje ki a StreamMax Controller
		Nem megfelelően illeszkedik a csatlakozó a P1 aljzathoz	Ellenőrizze a csatlakozó megfelelő illeszkedését
		Nem csatlakoztattak dinamikus szivattyút	Csatlakoztassa a dinamikus szivattyút
003	Túláram a P2-nél	A dinamikus szivattyú járóegysége megakadt	Szüntesse meg a blokkolódást
		A járóegység piszkossá vált	Rendszeresen tisztítsa meg a járóegységet
		A járóegység elkopott	Cserélje ki a járóegységet.
		Hibásan állították be az átfolyás-szabályzót	Tolja el útközéig az átfolyás-szabályzót a leeresztőnyílás irányába (E D)
004	Kimeneti áram hiánya a P2-nél	Meghibásodott a dinamikus szivattyú	Cserélje ki a dinamikus szivattyút
		Meghibásodott a StreamMax Controller	Cserélje ki a StreamMax Controller
		Nem megfelelően illeszkedik a csatlakozó a P2 aljzathoz	Ellenőrizze a csatlakozó megfelelő illeszkedését
		Nem csatlakoztattak dinamikus szivattyút	Csatlakoztassa a dinamikus szivattyút
005	Túlmelegedés	Túlmelegedett a StreamMax Controller	Állítsa fel a készüléket úgy, hogy az lehetővé tegye a friss levegő készülékház körüli folyamatos keringését
		Túlságosan magas környezeti hőmérséklet	<ul style="list-style-type: none"> <li>• Hűvös helyen állítsa fel a StreamMax Controller</li> <li>• Csökkentse a környezeti hőmérsékletet</li> </ul>
006	Alacsony feszültség	<ul style="list-style-type: none"> <li>• Meghibásodott a tápegység</li> <li>• Hibás tápegységet csatlakoztattak</li> </ul>	Cserélje ki a tápegységet
007	Túlfeszültség		





### Lehetséges üzemzavarok

Hiba	Ok	Megoldás
A készülék nem kapcsol be.	Táp feszültség hiánya	Csatlakoztassa a készüléket a hálózathoz
Nem kapcsol be a StreamMax Premium dinamikus szivattyú	Nem csatlakoztatták a dinamikus szivattyút	Csatlakoztassa a dinamikus szivattyú csatlakozóját a P1 vagy P2 aljzathoz
	Nem állították be a StreamMax Controller	Állítsa be a StreamMax Controller

## MŰSZAKI ADATOK

Tápegység	Hálózati csatlakozás feszültsége		V AC	100 – 240
	Hálózati frekvencia		Hz	50 – 60
	Max. áramfelvétel		A	1,5
	Kimeneti feszültség		V DC	24
	Max. kimeneti áramerősség		A	2,5
	Tápkábel hossza		mm	1400
	A StreamMax Controller csatlakozóvezetékek hossza		mm	1200
	Méretek	Hossz	mm	108
		Szélesség	mm	60
Magasság		mm	30	
Súly		kg	0,24	
StreamMax Pump Controller	Csatlakoztatási feszültség		V DC	24
	Max. teljesítményfelvétel		W	1,5
	Kimeneti feszültség		V AC	12
	Max. kimeneti teljesítmény	P1	VA	30
		P2	VA	30
	Méretek	Hossz	mm	195
		Szélesség	mm	122
		Magasság	mm	60
	Súly		kg	0,32

## A KÉSZÜLÉKEN TALÁLHATÓ JELÖLÉSEK

	Beltéri használatra
	Ne ártalmatlanítsa a normál háztartási hulladékkal együtt
	Olvassa el és vegye figyelembe a használati útmutatót
	III védelmi osztály, védelem törpefeszültséggel

## PÓTALKATRÉSZEK

Az OASE eredeti alkatrészeivel a készülék biztonságos marad és továbbra is megbízhatóan működik. Alkatrészbiztosítók és alkatrészeket internetes oldalunkon talál.



[www.oase-livingwater.com/alkatreszek-ia](http://www.oase-livingwater.com/alkatreszek-ia)

## MEGSEMMISÍTÉS



### ÜTMUTATÁS

A készülék elektronikus részegységeket tartalmaz, és nem szabad háztartási hulladékként ártalmatlanítani.

- A kábel levágásával tegye használhatatlanná a készüléket.
- A készülék ártalmatlanításához az erre kijelölt visszavételi helyeket használja.

## GARANCIA

Az OASE GmbH az alábbi garanciális feltételeknek megfelelően **36 hónap gyártói garanciát vállal az Ön által megvásárolt OASE készülékre**. A garanciaidő az OASE szakkereskedésben történő első vásárláskor kezdődik meg. Továbbértékesítés esetén ezért nem kezdődik újra a garanciaidő. Garanciális szolgáltatások által a garanciaidő nem hosszabbodik vagy újul meg. Az Ön vevői jogai, különösen a szavatosságból eredő jogai tovább élnek, és a jelen garancia nem korlátozza azokat.

### Garanciális feltételek

Az OASE GmbH garanciát vállal a hibátlan, a rendeltetésnek megfelelő összeállításra és kialakításra, a szakszerű összeszerelésre valamint a rendeltetészerű működőképességre. A garancia szolgáltatás választásunknak megfelelően a díjmentes javításra, ill. cserealkatrészek vagy cserekészülék díjmentes kiszállítására vonatkozik. Amennyiben a szóban forgó típust már nem gyártják, fenntartjuk a jogot, hogy a cserekészü-

léket a termékválasztékunkból úgy választjuk ki, hogy az típusában legközelebb legyen a reklamáció tárgyát képező készülékhez. Az olyan reklamációk, melynek oka beszerelési és kezelési hibára, valamint ápolás hiányára, pl. nem megfelelő tisztítószer használatára vagy nem megengedett karbantartásra, nem rendeltetészerű használatra, balesetre, leesésre, ütésre, fagyhatásra, a csatlakozó levágására, a kábel megrövidítésére, vízkőlerakódásra vagy szakszerűtlen szerelési kísérletek általi sérülésekre vezethető vissza, nem tartoznak a garancia hatálya alá. Itt utalunk a szakszerű használat vonatkozásában a használati utasításra, amely a garancia részét képezi. A kopóalkatrészekre, mint pl. izzók stb. szintén nem terjed ki a garancia.

A ki- és beszerelésre, ill. átvizsgálásra történő ráfordítások megtérítése, kiesett bevétel és kártérítés ugyanúgy nem tartoznak a garancia körébe, mint bármely más, a gép vagy annak használata által okozott kárból és veszteségből eredő igény.

A garancia csak abban az országban érvényesíthető, melyben a készüléket az OASE szakkereskedőtől megvásárolták. A jelen garancia esetében a németországi jog a mérvadó, az ENSZ nemzetközi kereskedelemre vonatkozó egyezményének (CISG) kizárásával.

A garanciából származó igények csak az OASE GmbH-val, Tecklenburger Straße 161, D-48477 Hörstel, Németország, szemben úgy érvényesíthetők, ha a kifogásolt készüléket vagy a készülék kifogásolt részét bérmentesítve és saját szállítási kockázatra, az OASE szakkereskedés eredeti vásárlási bizonylatának másolatával, ezzel a garancialevéllel, valamint a kifogásolt hiba leírásával együtt elküldi.

## Tłumaczenie oryginalnej instrukcji użytkownika

### **OSTRZEŻENIE**

- Urządzenie może być używane przez dzieci od 8 lat i ponadto przez osoby o ograniczonych fizycznych i umysłowych zdolnościach, albo nie posiadających niezbędnego doświadczenia i wiedzy, gdy będą one pod nadzorem osoby odpowiedzialnej za bezpieczeństwo użytkownika tego urządzenia lub zostaną odpowiednio przez nią poinstruowane i poinformowane o wynikających stąd zagrożeniach.
- Dzieciom zabrania się zabawy z tym urządzeniem.
- Czyszczenie ani czynności serwisowe użytkownika nie mogą być wykonywane przez dzieci bez nadzoru osoby dorosłej.
- Urządzenie musi być zabezpieczone wyłącznikiem różnicowoprądowym, ze znamionowym prądem upływowym wynoszącym maksymalnie 30 mA.
- Przed rozpoczęciem pracy wyłączyć wszystkie urządzenia w akwarium lub wyciągnąć wtyczkę zasilania.
- Nie używać urządzenia, gdy przewody elektryczne lub obudowa są uszkodzone.
- Uszkodzonego przewodu podłączeniowego nie można wymienić. Oddać urządzenie do utylizacji.
- Przed przystąpieniem do wykonywania czynności przy urządzeniu wyciągnąć wtyczkę sieciową.

### **PRZEPISY BEZPIECZEŃSTWA**

- Urządzenie podłączyć tylko wtedy, gdy parametry elektryczne urządzenia i zasilania energią są zgodne. Dane urządzenia znajdują się na tabliczce znamionowej na urządzeniu; na opakowaniu lub w niniejszej instrukcji.
- Nie przenosić ani ciągnąć urządzenia chwytając za przewód elektryczny.
- Przewody należy układać w sposób chroniony przed uszkodzeniami i tak, żeby nie stanowiły niebezpieczeństwa potknięcia się.
- Przy urządzeniu należy wykonywać tylko te prace, które są opisane w niniejszej instrukcji. Jeśli nie da się usunąć problemu we własnym zakresie, to należy zwrócić się do autoryzowanego punktu serwisowego lub w razie wątpliwości do producenta.
- Nie dokonywać żadnych przeróbek technicznych urządzenia.
- Używać tylko oryginalnych części zamiennych i oryginalnego wyposażenia dodatkowego.
- Chronić złącza wtykowe przed wilgocią.
- Urządzenie podłączyć tylko do prawidłowo zainstalowanego gniazdka.

#### **Ostrzeżenia w niniejszej instrukcji**

Ostrzeżenia w niniejszej instrukcji są klasyfikowane przez hasła ostrzegawcze, które określają wielkość zagrożenia.

### **OSTRZEŻENIE**

Oznacza możliwą niebezpieczną sytuację, w wyniku której może dojść do śmiertelnych lub ciężkich obrażeń, gdy nie zostanie uniknięta.

### **WSKAZÓWKA**

Oznacza możliwą niebezpieczną sytuację, w wyniku której mogą wystąpić szkody środowisku naturalnym albo straty materialne, gdy nie zostanie uniknięta.

#### **Odnośniki w niniejszej instrukcji**

- ☞ A Odnośnik do rysunku, np. rysunek A.
- ® Odnośnik do innego rozdziału.

## OPIS PRODUKTU

Do StreamMax Pump Controller można podłączyć maksymalnie dwie StreamMax Premium pompy cyrkulacyjne. Urządzenie reguluje prędkość obrotową podłączonych pomp cyrkulacyjnych. Poprzez EAC Aquarium Controller jest integrowany StreamMax Pump Controller w Easy Aquarium Control-System (EAC).

### System Easy Aquarium Control (EAC)

Ten produkt może nawiązać komunikację z Easy Aquarium Control-System (EAC). EAC oferuje wygodne możliwości sterowania smartfonem lub tabletem, zapewniając przy tym wysoki komfort obsługi i bezpieczeństwo działania. Informacje dotyczące EAC i możliwości zastosowania podano pod: [www.oase-livingwater.com/eac-start](http://www.oase-livingwater.com/eac-start)

### Budowa urządzenia i zakres dostawy

5 A	StreamMax Pump Controller
1	StreamMax Pump Controller
2	Zasilacz sieciowy
3	Kabel sieciowy
4	Kabel komunikacyjny, do podłączenia StreamMax Pump Controller do EAC Aquarium Controller.

### Zastosowanie zgodne z przeznaczeniem

StreamMax Pump Controller, zwany dalej "Urządzeniem", może być używany wyłącznie w następujący sposób:

- Do sterowania pracą pomp StreamMax Premium.
- Eksploatacja w warunkach zgodnych z danymi technicznymi. (→ Dane techniczne)
- Użytkować tylko z oryginalnym zasilaczem sieciowym.
- Użytkować tylko w prywatnych pomieszczeniach w zakresie akwarystyki.

### Akcesoria

- Pompa cyrkulacyjna StreamMax Premium 2000 (33948) / 4000 (33949) / 5000 (33955).
- EAC Aquarium Controller (33885).

## PODŁĄCZENIE

5 B, C

- P1/P2: Wtyczkę pompy cyrkulacyjnej włożyć do gniazdka w StreamMax Pump Controller.
  - Przewód podłączeniowy ułożyć tak, żeby powstała pętla chroniąca gniazdko przed wnikaniem spływającej wody.
- Power: Wtyczkę zasilacza sieciowego włożyć do gniazdka w StreamMax Pump Controller.
  - Mocno wcisnąć, aż wtyczka zaczepi się w zapadce.
- EAC: StreamMax Pump Controller i EAC Aquarium Controller połączyć kablem komunikacyjnym (opcja).
  - Zaczep wtyczki RJ-45 musi zaczepić się w zapadce.

## URUCHOMIENIE

Rozruch przebiega w następującej kolejności:



3. Włączyć StreamMax Pump Controller. (→ Włączanie/wyłączanie urządzenia)
4. Skonfigurować podłączone pompy cyrkulacyjne, żeby umożliwić sterowanie ich pracą. (→ Konfigurowanie przyłączy P1 i P2)
5. Pompy cyrkulacyjne skonfigurować na tryb pracy "Karmienie". (→ Konfigurowanie trybu roboczego "Karmienie")
6. Aktywować wybrany tryb pracy sterowania prędkością obrotową. (→ Tryb roboczy i tryb konfiguracyjny)

### Włączanie/wyłączanie urządzenia

- **Włączanie:** Połączyć urządzenie z siecią. Urządzenie włącza się natychmiast.
- **Wyłączanie:** Odłączyć urządzenie od sieci.

## OBSŁUGA

### Wyświetlacz i przyciski

	<ul style="list-style-type: none"> <li>• Wyświetlacz pulsuje około 10 s po potwierdzeniu prędkości obrotowej albo profilu przebiegu cyrkulacji.</li> <li>• Po około 40 s bez czynności obsługowych wyłącza się wyświetlacz.           <ul style="list-style-type: none"> <li>- Ten punkt sygnalizuje pracę urządzenia.</li> <li>- Nacisnąć dowolny przycisk, żeby włączyć znowu wyświetlacz.</li> </ul> </li> </ul>
<b>Mode</b>	O jeden poziom wstecz
<b>+</b>	Kartkowanie naprzód; zwiększenie wartości
<b>-</b>	Kartkowanie wstecz; zmniejszenie wartości
<b>OK</b> 	<ul style="list-style-type: none"> <li>• Przełączenie na poziom wprowadzania danych.</li> <li>• Potwierdzenie dokonanego wyboru lub wpisanej wartości.           <ul style="list-style-type: none"> <li>- Wartości zostaną bezpośrednio przejęte.</li> </ul> </li> <li>• Aktywowanie trybu karmienia: Przycisk przytrzymać wciśnięty około 3 sekundy</li> </ul>

## Tryb roboczy i tryb konfiguracyjny

Tryb pracy	
<b>OFF</b>	Wyłączyć obie pompy cyrkulacyjne. Po włączeniu urządzenia następuje automatyczne aktywowanie tego trybu pracy.
<b>FEE</b>	Karmienie. Prędkość obrotowa obu pomp cyrkulacyjnych przełącza się na 3 minuty na 0 albo na 10 %. (→ Konfigurowanie trybu roboczego "Karmienie")
<b>ALL</b>	Prędkość obrotowa wyrażona w % dla pomp cyrkulacyjnych zadana dla P1 i P2. <b>0-100</b> Wielkość kroku: 10 %.
<b>P1</b>	Prędkość obrotowa wyrażona w % dla pompy cyrkulacyjnej zadana dla P1. <b>0-100</b> Wielkość kroku: 10 %.
<b>P2</b>	Prędkość obrotowa wyrażona w % dla pompy cyrkulacyjnej zadana dla P2. <b>0-100</b> Wielkość kroku: 10 %.
<b>SCE</b>	Przydzielić wstępnie zdefiniowany profil przebiegu cyrkulacji.
Tryb konfiguracji	
<b>CON</b>	<b>P1-P2-</b> Ustalić pompę cyrkulacyjną dla P1 i P2. <b>NO</b> Brak podłączonej pompy cyrkulacyjnej <b>SŁ2</b> StreamMax Premium 2000 <b>SŁ4</b> StreamMax Premium 4000 <b>SŁ5</b> StreamMax Premium 5000
	<b>FEH</b> Prędkość obrotowa obu pomp cyrkulacyjnych podczas karmienia. <b>NO</b> Prędkość obrotowa 0 <b>10</b> Prędkość obrotowa 10 %
	<b>rSŁ</b> Skasować komunikat o błędzie.
	<b>dEF</b> Przywrócić ustawienia fabryczne.

### Przydzielenie prędkości obrotowej

W trybie pracy **ALL**, **P1**, **P2** jest nastawiana stała prędkość obrotowa dla pomp cyrkulacyjnych. W trybie pracy **SCE** można wybrać jeden z 18 wstępnie zdefiniowanych profili przebiegu cyrkulacji ze zmiennymi prędkościami obrotowymi.

#### [Zestawienie profili przebiegu cyrkulacji](#)

Należy postępować w sposób następujący:

- Wybrać wymagany tryb pracy i potwierdzić z "OK".
- Wybrać wymaganą prędkość obrotową lub wymagany profil przebiegu cyrkulacji i potwierdzić z "OK".
  - Wyświetlacz pulsuje przez około 10 s.

## Konfigurowanie przyłączy P1 i P2

Przed przystąpieniem do eksploatacji konieczne jest ustawienie przyłączy P1 i P2 odpowiednio dla każdej zastosowanej pompy cyrkulacyjnej. Eksploatacja jest możliwa tylko z prawidłowymi ustawieniami.

Należy postępować w sposób następujący:

- Wybrać tryb konfiguracyjny i potwierdzić z "OK".
- Wybrać **P1** albo **P2** i potwierdzić z "OK".
- Wybrać odpowiednie ustawienie dla podłączonej pompy cyrkulacyjnej i potwierdzić z "OK".
- W razie potrzeby skonfigurować drugie przyłącze.

## Konfigurowanie trybu roboczego "Karmienie"

Pompy cyrkulacyjne są wyłączane na 3 minuty albo pracują z minimalną prędkością obrotową.

Należy postępować w sposób następujący:

- Wybrać tryb konfiguracyjny i potwierdzić z "OK".
- Wybrać **FEH** i potwierdzić z "OK".
- Wybrać wymaganą prędkość obrotową i potwierdzić z "OK".

## CZYSZCZENIE I KONSERWACJA

### Czyszczenie urządzenia

- Urządzenie należy wytrzeć wilgotną szmatką.

### Reset błędu

Urządzenie wyłącza pompy w razie wystąpienia usterki. Na wyświetlaczu miga na przemian **ERR** i numer błędu, np. **001**. (→ Komunikaty o błędach)

Należy postępować w sposób następujący:

- Naciśnąć przycisk "OK".
  - Komunikat o błędzie zostanie skasowany.
- Usunąć przyczynę usterki.

### Odtworzenie ustawień fabrycznych

W wyniku przywrócenia ustawień fabrycznych następuje skasowanie wszystkich ustawień dokonanych w własnym zakresie.

Należy postępować w sposób następujący:

- Wybrać tryb konfiguracyjny i potwierdzić z "OK".
- Wybrać **DEF** i potwierdzić z "OK".
  - Ustawienie fabryczne jest przywrócone.
  - Urządzenie przełącza się na tryb pracy **OFF**.

## USUWANIE USTEREK

### Komunikaty o błędach

Kod 6-miejscowy komunikatu o błędzie jest pokazywany na przemian w dwóch częściach. Część pierwsza: **ERR**, część druga: 3-miejscowy numer błędu.

Wyświetlacz	Błąd	Możliwa przyczyna	Środek zaradczy	
ERR	001	Za wysokie natężenie prądu dla P1	Zablokowany zespół wirnika pompy cyrkulacyjnej	Usunąć przyczynę blokady
		Zanieczyszczony zespół wirnika	Regularnie czyścić zespół wirnika	
		Zużyty zespół wirnika	Wymiana zespołu wirnika	
		Błędne ustawienie regulatora przepływu wody	Regulator przepływu wody przesunąć aż do oporu w kierunku wypływu (5 D)	
	002	Brak prądu na wyjściu P1	Wadliwa pompa cyrkulacyjna	Wymienić pompę cyrkulacyjną
			Wadliwy StreamMax Pump Controller	Wymienić StreamMax Pump Controller
			Wtyczka nieprawidłowo włożona do gniazdka P1	Sprawdzić prawidłowe osadzenie wtyczki.
			Brak podłączonej pompy cyrkulacyjnej	Podłączyć pompę cyrkulacyjną
	003	Za wysokie natężenie prądu dla P2	Zablokowany zespół wirnika pompy cyrkulacyjnej	Usunąć przyczynę blokady
			Zanieczyszczony zespół wirnika	Regularnie czyścić zespół wirnika
			Zużyty zespół wirnika	Wymiana zespołu wirnika
			Błędne ustawienie regulatora przepływu wody	Regulator przepływu wody przesunąć aż do oporu w kierunku wypływu (5 D)
004	Brak prądu na wyjściu P2	Wadliwa pompa cyrkulacyjna	Wymienić pompę cyrkulacyjną	
		Wadliwy StreamMax Pump Controller	Wymienić StreamMax Pump Controller	
		Wtyczka nieprawidłowo włożona do gniazdka P2	Sprawdzić prawidłowe osadzenie wtyczki.	
		Brak podłączonej pompy cyrkulacyjnej	Podłączyć pompę cyrkulacyjną	
005	Za wysoka temperatura	StreamMax Pump Controller nagrzewa się zbyt mocno	Urządzenie ustawić w takim miejscu, żeby wokoło obudowy zawsze występowała cyrkulacja świeżego powietrza.	
		Za wysoka temperatura otoczenia	<ul style="list-style-type: none"> <li>• StreamMax Pump Controller ustawić w chłodniejszym miejscu.</li> <li>• Zredukować temperaturę otoczenia</li> </ul>	
006	Za niskie napięcie	<ul style="list-style-type: none"> <li>• Wadliwy zasilacz sieciowy</li> <li>• Podłączony nieodpowiedni zasilacz sieciowy</li> </ul>	Wymienić zasilacz sieciowy	
007	Za wysokie napięcie			





### Możliwe usterki

Usterka	Przyczyna	Środki zaradcze
Urządzenie nie włącza się	Brak napięcia zasilania	Połączyć urządzenie z siecią
StreamMax Premium Pompa cyrkulacyjna nie włącza się	Pompa cyrkulacyjna nie jest podłączona	Wtyczkę pompy cyrkulacyjnej włożyć do gniazdka P1 albo P2.
	StreamMax Pump Controller nie jest skonfigurowany	Skonfigurować StreamMax Pump Controller

## DANE TECHNICZNE

Zasilacz sieciowy	Napięcie sieciowe		V AC	100 - 240
	Częstotliwość sieci		Hz	50 - 60
	Maks. pobór prądu		A	1,5
	Napięcie wyjściowe		V DC	24
	Maks. prąd wyjściowy		A	2,5
	Długość przewodu sieciowego		mm	1400
	Długość kabla podłączeniowego StreamMax Pump Controller		mm	1200
	Wymiary	Długość	mm	108
		Szerokość	mm	60
Wysokość		mm	30	
Masa		kg	0,24	
StreamMax Pump Controller	Napięcie przyłącza		V DC	24
	Maks. pobór mocy		W	1,5
	Napięcie wyjściowe		V AC	12
	Maks. moc wyjściowa	P1	VA	30
		P2	VA	30
	Wymiary	Długość	mm	195
		Szerokość	mm	122
		Wysokość	mm	60
Masa		kg	0,32	

## SYMBOLE NA URZĄDZENIU

	Używać w zamkniętych pomieszczeniach
	Nie wyrzucać produktu do śmieci domowych
	Przeczytać i przestrzegać instrukcji użytkowania
	Klasa ochrony III, ochrona przez niskie napięcie

## CZĘŚCI ZAMIENNE

Dzięki oryginalnym częściom zamiennym OASE urządzenie pozostaje bezpieczne i będzie nadal niezawodnie działać.

Rysunki i wykazy części zamiennych znajdują się na naszej stronie internetowej.



[www.oase-livingwater.com/czescizamienne-ia](http://www.oase-livingwater.com/czescizamienne-ia)



## USUWANIE ODPADÓW



### WSKAZÓWKA

Urządzenia zawiera podzespoły elektroniczne i nie wolno go wyrzucać do pojemnika na odpady komunalne.

- Urządzenie uczynić nienadającym się do użytku poprzez odcięcie kabla zasilającego.
- Urządzenie należy oddać do utylizacji poprzez przewidziany do tego system zwrotów.

## GWARANCJA

Firma OASE GmbH udziela na zakupione przez Państwa urządzenie OASE gwarancji producenta, zgodnie z wymienionymi poniżej warunkami gwarancyjnymi na okres **36 miesięcy**. Okres gwarancji rozpoczyna się z chwilą pierwszego zakupu urządzenia u przedstawiciela firmy OASE. W przypadku późniejszego odsprzedania towaru okres gwarancji nie zaczyna obowiązywać od nowa. Okres gwarancji nie ulega przedłużeniu ani ponowieniu w wyniku usług gwarancyjnych. Prawa kupującego określone obowiązującymi przepisami, a w szczególności z tytułu rękojmi, pozostają zachowane i nie są w żaden sposób ograniczone niniejszą gwarancją.

### Warunki gwarancji

Firma OASE GmbH udziela gwarancji na poprawną, zgodną z przeznaczeniem konstrukcję i jakość wykonania, fachowy montaż i prawidłową funkcjonalność urządzenia. Usługa gwarancyjna jest ograniczona w zależności od decyzji naszej firmy do bezpłatnej naprawy, bądź bezpłatnej dostawy części zamiennych lub urządzenia zamiennego. Jeśli określony typ urządzenia nie będzie już produkowany, zastrzegamy sobie - w zależności od decyzji naszej firmy - dostar-

czenie z naszego asortymentu urządzenia zamiennego, które będzie w możliwie największym stopniu zbliżone do uszkodzonego urządzenia. Reklamacje, które wynikają z błędów w montażu i obsłudze oraz nieprawidłowej konserwacji - przykładowo zastosowanie nieodpowiednich środków do czyszczenia lub zaniedbanie konserwacji - oraz użytkowania niezgodnego z przeznaczeniem, uszkodzenia w wyniku wypadku, uderzenia, upadku, działania mrozu, odcięcia wtyczki, skrócenia kabla, odkładania się kamienia i nieprawidłowych prób naprawy nie podlegają ochronie gwarancyjnej. W odniesieniu do prawidłowego użytkowania zwracamy uwagę na przestrzeganie zaleceń instrukcji obsługi, która jest częścią gwarancji. Części ulegające zużyciu, jak np. akcesoria świetlne, nie są objęte gwarancją.

Gwarancja nie obejmuje zwrotu kosztów demontażu i montażu bądź kontroli urządzenia, ewentualnej utraty przychodów lub innych odszkodowań oraz roszczeń za szkody i straty jakiegokolwiek rodzaju, które zostały spowodowane przez urządzenie lub jego użytkowanie.

Gwarancja dotyczy tylko kraju, w którym urządzenie zostało zakupione u sprzedawcy firmy OASE. W przypadku niniejszej gwarancji obowiązuje prawo niemieckie z wyłączeniem Konwencji Narodów Zjednoczonych o umowach międzynarodowej sprzedaży towarów (CISG)

Roszczenia z tytułu gwarancji mogą być kierowane tylko do firmy OASE GmbH, Tecklenburger Straße 161, D-48477 Hörstel, Niemcy. Użytkownik musi przesać przesyłką opłaconą i na własne ryzyko transportowe reklamowane urządzenie lub część urządzenia wraz z oryginalnym dowodem zakupu od sprzedawcy firmy OASE, kartą gwarancyjną oraz pisemną informacją na temat usterki będącej przedmiotem reklamacji.

Příklad originálu Návodu k použití.

## VAROVÁNÍ

- Tento přístroj nesmí být používán dětmi do 8 let a kromě toho i osobami se sníženými fyzickými, senzorickými nebo mentálními schopnostmi nebo nedostatkem zkušeností a vědomostí, pokud nejsou pod dohledem nebo nebyly poučeny o bezpečném používání přístroje a mohou z tohoto důvodu vzniknout nebezpečí.
- Děti si nesmí s přístrojem hrát.
- Čištění a uživatelská údržba nesmí být prováděna dětmi bez dozoru.
- Přístroj musí být zajištěn pomocí ochranného zařízení chybného proudu s jmenovitým poruchovým proudem maximálně 30 mA.
- Než dáte ruce do vody, vypněte v akváriu všechna zařízení, nebo vytáhněte síťovou zástrčku.
- Přístroj nesmíte používat, pokud jsou poškozené elektrické vodiče nebo kryty.
- Poškozený přívodní kabel nelze vyměnit. Přístroj zlikvidujte.
- Před zahájením prací na zařízení odpojte elektrickou zástrčku.

## BEZPEČNOSTNÍ POKYNY

- Přístroj zapojujte pouze tehdy, shodují-li se elektrické údaje přístroje s údaji elektrického napájení. Údaje o přístroji se nachází na typovém štítku přístroje, na obalu nebo v tomto návodu.
- Nepřenášejte přístroj za elektrické vodiče ani jej za ně netahejte.
- Vodiče instalujte tak, aby byly chráněné před poškozením a pamatujte, že o ně nesmí nikdo zakopnout.
- Provádějte na přístroji pouze takové práce, které jsou popsány v tomto návodu. Pokud nelze problémy odstranit, kontaktujte autorizovaný zákaznický servis nebo v případě pochybností výrobce.
- Nikdy neprovádějte technické změny na zařízení.
- Používejte pro přístroj pouze originální náhradní díly a příslušenství.
- Chraňte konektorové spoje před vlhkostí.
- Připojujte přístroj pouze ke správně instalované zásuvce.

### Výstražná upozornění v tomto návodu

Varovné pokyny v tomto návodu jsou klasifikovány pomocí signálních slov, které označují míru nebezpečí.

## VAROVÁNÍ

Označuje potenciálně nebezpečnou situaci, která, pokud se jí vyhnete, může mít za následek smrt nebo vážná zranění.

## UPOZORNĚNÍ

Označuje potenciálně nebezpečnou situaci, která, pokud se jí nevyhnete, může způsobit poškození majetku nebo poškození životního prostředí.

### Upozornění v tomto návodu

- 5 A Odkaz na jeden z obrázků., např. obrázek A.
- ® Odkaz k jiné kapitole.

## POPIS VÝROBKU

K StreamMax Pump Controller lze připojit max. dvě StreamMax Premium proudová čerpadla. Přístroj řídí počet otáček připojených proudových čerpadel. Pomocí EAC Aquarium Controller lze StreamMax Pump Controller integrovat do Easy Aquarium Control-System (EAC).

### Systém Easy Aquarium Control (EAC)

Tento výrobek může komunikovat s Easy Aquarium Control-System (EAC). EAC nabízí komfortní možnosti ovládání prostřednictvím smartphonu nebo tabletu a zaručuje vysoký komfort a bezpečnost. Informace o EAC a možnosti jsou uvedeny na stránkách: [www.oase-livingwater.com/eac-start](http://www.oase-livingwater.com/eac-start)

### Montáž přístroje a rozsah dodávky

№ A	StreamMax Pump Controller
1	StreamMax Pump Controller
2	Zdroj napájení
3	Síťový kabel
4	Datový kabel pro připojení StreamMax Pump Controller k EAC Aquarium Controller.

### Použití v souladu s určeným účelem

StreamMax Pump Controller, dále jen „přístroj“, se smí používat výhradně podle níže uvedených pokynů:

- K ovládání čerpadel StreamMax Premium.
- Provoz při dodržení technických údajů. (→ Technické údaje)
- Provozujte pouze s originálním zdrojem napájení.
- Používejte pouze v místnostech a pro akvaristické účely.

### Příslušenství

- StreamMax Premium Proudové čerpadlo 2000 (33948) / 4000 (33949) / 5000 (33955).
- EAC Aquarium Controller (33885).

## PŘIPOJENÍ

5 B, C

- P1/P2: Zapojte zástrčku proudového čerpadla do zdířky na StreamMax Pump Controller.
  - Položte přípojku se smýčkou tak, aby kapající voda nemohla proniknout do zdířky.
- Napájení: Zastrčte zdroj napájení do zdířky na StreamMax Pump Controller.
  - Pevně zatlačte, dokud zástrčka nezaklapne.
- EAC: StreamMax Pump Controller a EAC Aquarium Controller spojte s datovým kabelem (volitelné).
  - Výstupek zástrčky RJ-45 musí zaklapnout.

## UVEDENÍ DO PROVOZU

Uvedení do provozu probíhá v tomto pořadí:



3. Zapněte StreamMax Pump Controller. (→ Zapnutí/vypnutí přístroje)
4. Nakonfigurujte připojená proudová čerpadla, aby se mohla nastavit. (→ Konfigurace připojení P1 a P2.)
5. Nakonfigurujte proudová čerpadla pro provozní režim „Dodávání“. (→ Konfigurace provozního režimu „Podávání“)
6. Aktivujte požadovaný režim řízení počtu otáček. (→ Provozní režim a režim konfigurace)

### Zapnutí/vypnutí přístroje

- **Zapnutí:** Zapojte přístroj do sítě. Přístroj se okamžitě zapne.
- **Vypnutí:** Odpojte přístroj od sítě.

## OVLÁDÁNÍ

### Zobrazení a tlačítka

	<ul style="list-style-type: none"> <li>• Displej bliká cca 10 s po stisknutí počtu otáček nebo profilu proudění.</li> <li>• Po cca 40 s bez obsluhy se displej vypne.           <ul style="list-style-type: none"> <li>- Bod signalizuje režim přístroje.</li> <li>- Stisknutím libovolného tlačítka displej znovu zapne.</li> </ul> </li> </ul>
<b>Mode</b>	Zpět na úroveň
<b>+</b>	Posun vpřed, zvýšení hodnoty
<b>-</b>	Posun zpět, snížení hodnoty
<b>OK</b> 	<ul style="list-style-type: none"> <li>• Změna úrovně vstupu.</li> <li>• Potvrďte výběr nebo hodnotu.           <ul style="list-style-type: none"> <li>- Hodnoty jsou převzaty přímo.</li> </ul> </li> <li>• Aktivace režimu dodávání: Podržte tlačítko stisknuté přibližně po dobu 3 s.</li> </ul>

## Provozní režim a režim konfigurace

Provozní režim	
<b>OFF</b>	Vypněte obě proudová čerpadla. Po zapnutí přístroje se tento režim aktivuje automaticky.
<b>FEE</b>	Dávkování. Počet otáček obou proudových čerpadel se po dobu 3 minut přepne na 0 nebo 10 %. (→ Konfigurace provozního režimu „Podávání“)
<b>ALL</b>	Zadejte počet otáček v % pro proudová čerpadla u P1 a P2. <b>0-100</b> Velikost kroku: 10 %.
<b>P1</b>	Zadejte počet otáček v % pro proudové čerpadlo u P1. <b>0-100</b> Velikost kroku: 10 %.
<b>P2</b>	Zadejte počet otáček v % pro proudové čerpadlo u P2. <b>0-100</b> Velikost kroku: 10 %.
<b>SCE</b>	Zadejte předdefinovaný profil proudění.
Konfigurační režim	
<b>CON</b>	<b>P1-P2-</b> Stanovte proudové čerpadlo u P1 a P2. <b>NO</b> Žádné proudové čerpadlo <b>SŁ2</b> StreamMax Premium 2000 <b>SŁ4</b> StreamMax Premium 4000 <b>SŁ5</b> StreamMax Premium 5000
	<b>FEH</b> Počet otáček obou proudových čerpadel při dodávání. <b>NO</b> Počet otáček 0 <b>AIN</b> Počet otáček 10 %
	<b>rSŁ</b> Reset chybového hlášení.
	<b>dEF</b> Obnovení továrního nastavení.

### Zadání počtu otáček

V provozních režimech **ALL**, **P1**, **P2** se pro proudová čerpadla nastaví konstantní počet otáček. V provozním režimu **SCE** lze vybrat jeden z 18 předdefinovaných profilů proudění s proměnným počtem otáček.

#### · [Přehled profilů proudění](#)

Postupujte následovně:

1. Zvolte požadovaný provozní režim a potvrďte tlačítkem „OK“.
2. Zvolte požadovanou hodnotu počtu otáček nebo požadovaný profil proudění a potvrďte tlačítkem „OK“.  
– Displej bliká přibližně cca 10 s.

### Konfigurace připojení P1 a P2.

Pro provoz se musí připojení P1 a P2 nastavit na aktuálně používané proudové čerpadlo. Provoz je možný pouze při správném nastavení.

Postupujte následovně:

1. Zvolte režim konfigurace a potvrďte tlačítkem „OK“.
2. Zvolte **P1** nebo **P2** a potvrďte tlačítkem „OK“.
3. Zvolte příslušné nastavení připojeného proudového čerpadla a potvrďte tlačítkem „OK“.
4. Popř. nakonfigurujte druhé připojení.

### Konfigurace provozního režimu „Podávání“

Proudová čerpadla se na 3 minuty vypnou nebo běží při minimálním počtu otáček.

Postupujte následovně:

1. Zvolte režim konfigurace a potvrďte tlačítkem „OK“.
2. Zvolte **FEE** a potvrďte tlačítkem „OK“.
3. Zvolte počet otáček a potvrďte tlačítkem „OK“.

## ČIŠTĚNÍ A ÚDRŽBA

### Čištění zařízení

- Přístroj otřete vlhkým hadříkem.

### Reset chyb

V případě poruchy přístroj čerpadla vypne. Na displeji střídavě bliká **ERR** a číslo chyby, např. **001**. (→ Hlášení chyb)

Postupujte následovně:

1. Stiskněte tlačítko „OK“.  
– Chybové hlášení se resetuje.
2. Odstraňte poruchu.

### Obnovení výrobního nastavení

Obnovením do výrobního nastavení se všechna individuální nastavení vymažou.

Postupujte následovně:

1. Zvolte režim konfigurace a potvrďte tlačítkem „OK“.
2. Zvolte **DEF** a potvrďte tlačítkem „OK“.  
– Výrobní nastavení je obnoveno.  
– Přístroj se přepne do provozního režimu **OFF**.

## ODSTRAŇOVÁNÍ PORUCH

### Hlášení chyb

6místné chybové hlášení se střídavě zobrazuje ve dvou částech. První část: **ERR**, druhá část: 3místné číslo chyby.

Zobrazení	Závada	Možná příčina	Náprava	
ERR	001	Nadproud na P1	Rotor proudového čerpadla je blokováán	Odstraňte blokování
			Rotor je znečištěný	Rotor pravidelně čistěte.
			Rotor je opotřebovaný	Výměna rotoru
			Chybně nastavený regulátor průtoku	Zasuňte regulátor průtoku až na doraz ve směru výstupu (5 D)
	002	Žádný výstupní proud na P1	Proudové čerpadlo je vadné	Vyměňte proudové čerpadlo.
			StreamMax Pump Controller vadný	StreamMax Pump Controller vyměňte
			Konektor ve zdířce P1 nesedí správně	Zkontrolujte, zda konektor správně sedí.
			Není připojeno žádné proudové čerpadlo	Připojte proudové čerpadlo
	003	Nadproud na P2	Rotor proudového čerpadla je blokováán	Odstraňte blokování
			Rotor je znečištěný	Rotor pravidelně čistěte.
			Rotor je opotřebovaný	Výměna rotoru
			Chybně nastavený regulátor průtoku	Zasuňte regulátor průtoku až na doraz ve směru výstupu (5 D)
	004	Žádný výstupní proud na P2	Proudové čerpadlo je vadné	Vyměňte proudové čerpadlo.
			StreamMax Pump Controller vadný	StreamMax Pump Controller vyměňte
			Konektor ve zdířce P2 nesedí správně	Zkontrolujte, zda konektor správně sedí.
			Není připojeno žádné proudové čerpadlo	Připojte proudové čerpadlo
005	Nadměrná teplota	StreamMax Pump Controller se příliš zahřívá	Nastavte přístroj tak, aby kolem krytu mohl vždy proudit čerstvý vzduch.	
		Okolní teplota je příliš vysoká	<ul style="list-style-type: none"> <li>• Postavte StreamMax Pump Controller na chladnější místo.</li> <li>• Snižte okolní teplotu</li> </ul>	
006	Podpětí	<ul style="list-style-type: none"> <li>• Zdroj napájení je poškozený</li> </ul>	Zdroj napájení vyměňte	
007	Přepětí	<ul style="list-style-type: none"> <li>• Byl připojen nesprávný zdroj napájení</li> </ul>		





### Možné poruchy

Porucha	Příčina	Náprava
Přístroj se nezapíná	Chybí napájecí napětí	Zapojte přístroj do sítě
StreamMax Premium Proudové čerpadlo se nezapne	Proudové čerpadlo není připojeno	Zastrčte konektor proudového čerpadla do zdířky P1 nebo P2
	StreamMax Pump Controller není nakonfigurován	Nakonfigurujte StreamMax Pump Controller

## TECHNICKÉ ÚDAJE

Zdroj napájení	Síťové napájecí napětí		V AC	100 - 240
	Frekvence sítě		Hz	50 - 60
	Maximální spotřeba proudu		A	1,5
	Výstupní napětí		V DC	24
	Max. výstupní proud		A	2,5
	Délka připojovacího vedení		mm	1400
	Délka připojovacího kabelu StreamMax Pump Controller		mm	1200
	Rozměry	Délka	mm	108
		Šířka	mm	60
Výška		mm	30	
Hmotnost		kg	0,24	
StreamMax Pump Controller	Připojovací napětí		V DC	24
	Max. příkon		W	1,5
	Výstupní napětí		V AC	12
	Max. výstupní výkon	P1	VA	30
		P2	VA	30
	Rozměry	Délka	mm	195
		Šířka	mm	122
		Výška	mm	60
Hmotnost		kg	0,32	

## SYMBOLY NA PŘÍSTROJI

	Používejte uvnitř
	Nevyhazujte do normálního domovního odpadu
	Přečtěte si návod k použití a řiďte se jím
	Třída ochrany III, ochrana při nízkém napětí

## NÁHRADNÍ DÍLY

S originálními díly OASE zůstane zařízení bezpečné a bude nadále spolehlivě fungovat. Výkresy náhradních dílů a náhradní díly naleznete na naší internetové stránce.



[www.oase-livingwater.com/nahradnidily-ia](http://www.oase-livingwater.com/nahradnidily-ia)

## LIKVIDACE



### UPOZORNĚNÍ

Toto zařízení obsahuje elektrické součástky a nesmí být likvidováno společně s komunálním odpadem!

- Zmnožněte další použitelnost přístroje odříznutím kabelů.
- Likvidujte přístroj prostřednictvím příslušného recyklačního systému.

## ZÁRUKA

OASE GmbH poskytuje na tento přístroj OASE, který jste si pořídili, záruku výrobce podle následujících záručních podmínek po dobu **36 měsíců**. Záruční lhůta začíná běžet prvním zakoupením u odborného prodejce OASE. V případě dalšího prodeje nezačíná záruční lhůta běžet znovu. V případě opravy v době záruky se záruční doba neprodlužuje ani nezačíná běžet znovu. Vaše zákonná práva kupujícího zejména z ručení za kvalitu zboží trvají nadále a nejsou touto zárukou omezena.

### Záruční podmínky

OASE GmbH ručí za vlastnosti a zpracování podle účelu výroby, odbornou a bezchybnou montáž a řádnou funkčnost. Záruční servis podle naší volby se vztahuje na bezplatnou opravu nebo bezplatné dodání náhradních dílů nebo náhradního zařízení. Pokud by se už příslušný model nevyráběl, vyhrazu-

jeme si právo dodat podle vlastního uvážení náhradní zařízení z našeho sortimentu, který je reklamovanému modelu co nejpodobnější. Na závady, jejichž příčinou jsou chyby při montáži a obsluze, nedostatečná péče, použití nevhodných čisticích prostředků nebo zanedbaná údržba, jiné než předpokládané použití, poškození z důvodu nehody, pádu, nárazu, vystavení mrazu, odříznutí zástrčky, zkrácení kabelu, usazování vodního kamene nebo neodborné pokusy o opravu, se záruka nevztahuje. Proto odkazujeme na odborné používání dle návodu k použití, který je nedílnou součástí záruky. Záruka se nevztahuje na díly podléhající opotřebení, jako jsou např. osvětlovací prostředky atd.

Ze záruky jsou vyloučeny nároky na úhradu výdajů na demontáž a montáž a kontrolu, požadavky na úhradu ušlého zisku a odškodnění, stejně jako další nároky za jakékoli škody a ztráty způsobené zařízením nebo jeho používáním.

Záruka platí jen v té zemi, kde bylo zařízení zakoupeno u odborného prodejce OASE. Pro tuto záruku platí německé právo s vyloučením dohody OSN o smlouvách v mezinárodním obchodě a koupi zboží (CISG).

Požadavky vycházející ze záruky lze uplatňovat pouze vůči OASE GmbH, Tecklenburger Straße 161, D-48477 Hörstel, Německo tak, že nám bezplatně a na vlastní dopravní riziko zašlete reklamovaný přístroj nebo jeho část s originálním potvrzením o prodeji distributorem OASE, tímto záručním listem jakož i písemným uvedením reklamované vady.

Preklad originálu Návodu na použitie

## VÝSTRAHA

- Tento prístroj môžu používať deti staršie ako 8 rokov a osoby so zníženými fyzickými, zmyslovými alebo mentálnymi schopnosťami alebo s nedostatočnými skúsenosťami a znalosťami, keď sú pod dohľadom alebo boli poučené o bezpečnom používaní prístroja a pochopili nebezpečenstvá, ktoré z toho vyplývajú.
- Deti sa s prístrojom nesmú hrať.
- Deti nesmú vykonávať čistenie a používateľskú údržbu.
- Prístroj musí byť zabezpečený ochranným zariadením proti chybnému prúdu s menovitým chybným prúdom, ktorý nie je väčší než 30 mA.
- Skôr ako siahnete do vody, vypnite všetky prístroje v akváriu alebo vytiahnite zástrčku.
- Nepoužívajte zariadenie, ak sú elektrické prípojky alebo kryty poškodené.
- Poškodené pripojovacie vedenia sa nedajú nahradiť. Zlikvidujte prístroj.
- Pred prácou s prístrojom vytiahnite sieťovú zástrčku zo zásuvky.

## BEZPEČNOSTNÉ POKYNY

- Prístroj pripájajte iba vtedy, ak sa zhodujú elektrické údaje prístroja a jeho napájania. Údaje o prístroji sa nachádzajú na typovom štítku prístroja, na obale alebo v tomto návode na obsluhu.
- Prístroj neneste a neťahajte za elektrické vedenie.
- Vedenia uložte tak, aby boli chránené pred poškodeniami a dbajte na to, aby o ne nemohol nikto zakopnúť.
- Na prístroji vykonávajte iba činnosti, ktoré sú opísané v tomto návode. Ak nie je možné problémy odstrániť, kontaktujte autorizované miesto zákaznickeho servisu alebo v prípade pochybností výrobcu.
- Nikdy nevykonávajte technické zmeny na prístroji.
- Používajte pre prístroj len originálne náhradné diely a príslušenstvo.
- Zástrčkové spoje chráňte pred vlhkosťou.
- Pripojte prístroj len na zásuvku inštalovanú podľa predpisov.

### Informácie o nebezpečenstve v tomto návode

Výstražné pokyny v tomto návode sú klasifikované signálnymi slovami, ktoré indikujú mieru ohrozenia.



## VÝSTRAHA

Označuje možnú nebezpečnú situáciu, ktorá môže mať za následok smrť alebo ťažké poranenia, pokiaľ jej nezabránite.



## UPOZORNENIE

Označuje možnú nebezpečnú situáciu, ktorá môže mať za následok vecné škody alebo škody na životnom prostredí, pokiaľ jej nezabránite.

### Odkazy v tomto návode

- ☞ A Odkaz na obrázok, napr. obrázok A.
- Ⓜ Odkaz na inú kapitolu.



## POPIS VÝROBKU

Na StreamMax Pump Controller sa môžu pripojiť max. dve StreamMax Premium prúdové čerpadlá. Zariadenie reguluje počet otáčok pripojených prúdových čerpadel. Pomocou EAC Aquarium Controller sa dá StreamMax Pump Controller integrovať do Easy Aquarium Control-System (EAC).

### Easy Aquarium Control System (EAC)

Tento výrobok dokáže komunikovať s Easy Aquarium Control-System (EAC). EAC ponúka pohodlné možnosti ovládania cez smartfón alebo tablet a zaručuje vysoký komfort a bezpečnosť. Informácie o EAC a možnostiach nájdete na: [www.oase-livingwater.com/egc-start](http://www.oase-livingwater.com/egc-start)

### Zloženie prístroja a rozsah dodávky

№	A	StreamMax Pump Controller
1		StreamMax Pump Controller
2		Napájací diel
3		Sieťový kábel
4		Dátový kábel na pripojenie StreamMax Pump Controller k EAC Aquarium Controller.

### Použitie v súlade s určeným účelom

StreamMax Pump Controller, ďalej nazývaný „prístroj“, sa smie používať iba nasledovne:

- Na riadenie StreamMax Premium čerpadel.
- Prevádzka pri dodržaní technických údajov. (→ Technické údaje)
- Prevádzkujte len s originálnym napájacím dielom.
- Používajte len v priestoroch a na súkromné akváriistické účely.

### Príslušenstvo

- StreamMax Premium prúdové čerpadlo 2000 (33948) / 4000 (33949) / 5000 (33955).
- EAC Aquarium Controller (33885).

## PRIPOJENIE

5 B, C

- P1/P2: Zasuňte zástrčku prúdového čerpadla do zdiery na StreamMax Pump Controller.
  - Pripojné vedenie uložte so slučkou, aby odkvapkávajúca voda nemohla preniknúť do zdiery.
- Napájanie: Zasuňte napájací diel do zdiery na StreamMax Pump Controller.
  - Silno zatlačte, kým zástrčka nezapadne.
- EAC: StreamMax Pump Controller a EAC Aquarium Controller spojte dátovým káblom (voliteľná možnosť).
  - Západka zástrčky RJ-45 musí zapadnúť.

## UVEDENIE DO PREVÁDZKY

Uvedenie do prevádzky sa vykonáva v tomto poradí:



3. Zapnite StreamMax Pump Controller. (→ Zapnutie/vypnutie prístroja)
4. Nakonfigurujte prúdové čerpadlá tak, aby sa dali riadiť. (→ Konfigurácia pripojok P1 a P2)
5. Nakonfigurujte prúdové čerpadlá na prevádzkový režim „Kŕmenie“. (→ Konfigurácia prevádzkového režimu „Kŕmenie“)
6. Aktivujte požadovaný režim na riadenie počtu otáčok. (→ Prevádzkový režim a konfiguračný režim)

### Zapnutie/vypnutie prístroja

- **Zapnutie:** Prístroj pripojte na sieť. Prístroj sa okamžite zapne.
- **Vypnutie:** Odpojte prístroj od siete.

## OBSLUHA

### Zobrazenie a tlačidlá

	<ul style="list-style-type: none"> <li>• Zobrazenie bliká ca 10 s po potvrdení počtu otáčok alebo profilu prúdenia.</li> <li>• Po ca 40 s bez obsluhy sa zobrazenie vypne.               <ul style="list-style-type: none"> <li>- Bod signalizuje prevádzku zariadenia.</li> <li>- Stlačte akékoľvek tlačidlo, aby sa zobrazenie opäť zaplo.</li> </ul> </li> </ul>
<b>Mode</b>	Návrat úrovne
<b>+</b>	Listovanie dopredu, zvýšenie hodnoty
<b>-</b>	Listovanie dozadu, zníženie hodnoty
<b>OK</b> 	<ul style="list-style-type: none"> <li>• Prejdite na úroveň zadávania.</li> <li>• Potvrďte výber, príp. hodnotu.               <ul style="list-style-type: none"> <li>- Hodnoty sa priamo prevezmú.</li> </ul> </li> <li>• Aktivácia režimu kŕmenia: Podržte tlačidlo stlačené ca 3 s.</li> </ul>

## Prevádzkový režim a konfiguračný režim

Prevádzkový režim	
<b>OFF</b>	Vypnite obidve prúdové čerpadlá. Po zapnutí zariadenia je automaticky aktivovaný tento režim.
<b>FEE</b>	Kŕmenie Počet otáčok obidvoch prúdových čerpadiel sa zapne na 3 minúty na 0 alebo na 10 %. (→ Konfigurácia prevádzkového režimu „Kŕmenie“)
<b>ALL</b>	Zadajte počet otáčok v % pre prúdové čerpadlá na P1 a P2. 0 – Hodnota kroku: 10 %. 100
<b>P1</b>	Zadajte počet otáčok v % pre prúdové čerpadlo na P1. 0 – Hodnota kroku: 10 %. 100
<b>P2</b>	Zadajte počet otáčok v % pre prúdové čerpadlo na P2. 0 – Hodnota kroku: 10 %. 100
<b>SCE</b>	Zadajte vopred definovaný profil prúdenia.
Konfiguračný režim	
<b>CON</b>	<b>P1- P2-</b> Určite prúdové čerpadlo na P1 a P2. <b>NO</b> Žiadne prúdové čerpadlo <b>SŁ2</b> StreamMax Premium 2000 <b>SŁ4</b> StreamMax Premium 4000 <b>SŁ5</b> StreamMax Premium 5000
	<b>FEH</b> Počet otáčok oboch prúdových čerpadiel pri kŕmení. <b>NO</b> Počet otáčok 0 <b>10</b> Počet otáčok 10 %
	<b>rSŁ</b> Vynulujte hlásenie poruchy.
	<b>dEF</b> Obnovte nastavenie zo závodu.

### Nastavenie otáčok

V prevádzkovom režime **ALL**, **P1**, **P2** sa nastaví konštantný počet otáčok pre prúdové čerpadlá. V prevádzkovom režime **SCE** je možné zvoliť jeden z 18 vopred definovaných profilov prúdenia s variabilnými otáčkami.

• [Prehľad profilov prúdenia](#)

Postupujte nasledovne:

1. Zvoľte požadovaný prevádzkový režim a potvrdte s „OK“.
2. Zvoľte požadovanú hodnotu otáčok, príp. požadovaný profil prúdenia a potvrdte s „OK“.  
– Zobrazenie bliká ca 10 s.

## Konfigurácia prípojok P1 a P2

Na účely prevádzky sa musia prípojky P1 a P2 nastaviť na už použité prúdové čerpadlo. Prevádzka je možná len pri správnom nastavení.

Postupujte nasledovne:

1. Zvoľte konfiguračný režim a potvrdte s „OK“.
2. Zvoľte **P1**, príp. **P2** a potvrdte s „OK“.
3. Pre pripojené prúdové čerpadlo zvoľte príslušné nastavenie a potvrdte s „OK“.
4. Príp. nakonfigurujte druhé pripojenie.

## Konfigurácia prevádzkového režimu „Kŕmenie“

Prúdové čerpadlá sa na 3 minúty vypnú alebo bežia pri minimálnych otáčkach.

Postupujte nasledovne:

1. Zvoľte konfiguračný režim a potvrdte s „OK“.
2. Zvoľte **FEE** a potvrdte s „OK“.
3. Zvoľte požadovaný počet otáčok a potvrdte s „OK“.

## ČISTENIE A ÚDRŽBA

### Čistenie prístroja

- Prístroj utrite vlhkou handričkou.

### Vynulovanie chyby

Pri poruche zariadenie vypne čerpadlá. Na zobrazení striedavo bliká **ERR** a číslo chyby, napr. **001**. (→ Chybové hlásenia)

Postupujte nasledovne:

1. Stlačte tlačidlo „OK“.  
– Hlásenie chyby je vynulované.
2. Odstráňte poruchu.

### Obnova továrenských nastavení

Obnovením nastavenia zo závodu sa vymažú všetky jednotlivé nastavenia.

Postupujte nasledovne:

1. Zvoľte konfiguračný režim a potvrdte s „OK“.
2. Zvoľte **DEF** a potvrdte s „OK“.  
– Nastavenie zo závodu je obnovené.  
– Zariadenie prejde do prevádzkového režimu **OFF**.

## ODSTRÁŇTE PORUCHU

### Chybové hlásenia

6-miestne hlásenie chyby sa striedavo zobrazuje v dvoch častiach. Prvá časť: **ERR**, druhá časť: 3-miestne číslo chyby.

Zobrazenie	Chyba	Možná príčina	Náprava	
ERR	001	Nadmerný prúd na P1	Obežná jednotka prúdového čerpadla je zablokovaná	Odstráňte blokovanie
			Znečistená obežná jednotka	Pravidelne čistite obežnú jednotku
			Obežná jednotka opotrebovaná	Vymeňte obežnú jednotku
			Regulátor prietoku je nesprávne nastavený	Regulátor prietoku zasuňte až na doraz v smere vypúšťania (↵ D)
	002	Žiadny výstupný prúd na P1	Prúdové čerpadlo je chybné	Vymeňte prúdové čerpadlo
			StreamMax Pump Controller je chybné	Vymeňte StreamMax Pump Controller
			Zástrčka nie je správne osadená v zdierke P1	Skontrolujte správne osadenie zástrčky.
			Nie je pripojené žiadne prúdové čerpadlo	Pripojte prúdové čerpadlo
	003	Nadmerný prúd na P2	Obežná jednotka prúdového čerpadla je zablokovaná	Odstráňte blokovanie
			Znečistená obežná jednotka	Pravidelne čistite obežnú jednotku
			Obežná jednotka opotrebovaná	Vymeňte obežnú jednotku
			Regulátor prietoku je nesprávne nastavený	Regulátor prietoku zasuňte až na doraz v smere vypúšťania (↵ D)
	004	Žiadny výstupný prúd na P2	Prúdové čerpadlo je chybné	Vymeňte prúdové čerpadlo
			StreamMax Pump Controller je chybné	Vymeňte StreamMax Pump Controller
			Zástrčka nie je správne osadená v zdierke P2	Skontrolujte správne osadenie zástrčky.
			Nie je pripojené žiadne prúdové čerpadlo	Pripojte prúdové čerpadlo
	005	Nadmerná teplota	Vymeňte StreamMax Pump Controller	Zariadenie nainštalujte tak, aby okolo krytu stále cirkuloval čerstvý vzduch.
			Okolité teplota je príliš vysoká	<ul style="list-style-type: none"> <li>• StreamMax Pump Controller nainštalujte na chladné miesto.</li> <li>• Znížte okolitú teplotu</li> </ul>
	006	Nedostatočné napätie	<ul style="list-style-type: none"> <li>• Chybný napájací diel</li> <li>• Je pripojený chybný napájací diel</li> </ul>	Vymeňte napájací diel
	007	Nadmerné napätie		





### Možné poruchy

Porucha	Príčina	Náprava
Prístroj sa nechce zapnúť	Chýba napájacie napätie	Zariadenie pripojte na sieť
StreamMax Premium Prúdové čerpadlo sa nezapína	Prúdové čerpadlo nie je pripojené	Zasuňte zástrčku prúdového čerpadla do zdierky P1 alebo P2
	StreamMax Pump Controller nie je nakonfigurované	Nakonfigurujte StreamMax Pump Controller

## TECHNICKÉ ÚDAJE

Napájaci diel	Napätie sieťovej prípojky		V AC	100 - 240
	Sieťová frekvencia		Hz	50 - 60
	Max. spotreba prúdu		A	1,5
	Výstupné napätie		V DC	24
	Max. výstupný elektrický prúd		A	2,5
	Dĺžka sieťového napájacieho vedenia		mm	1400
	Dĺžka prípojného vedenia StreamMax Pump Controller		mm	1200
	Rozmery	Dĺžka	mm	108
		Šírka	mm	60
Výška		mm	30	
Hmotnosť		kg	0,24	
StreamMax Pump Controller	Napájacie napätie		V DC	24
	Max. príkon		W	1,5
	Výstupné napätie		V AC	12
	Max. výstupný výkon	P1	VA	30
		P2	VA	30
	Rozmery	Dĺžka	mm	195
		Šírka	mm	122
		Výška	mm	60
Hmotnosť		kg	0,32	

## SYMBOLY NA PRÍSTROJI

	Určené na použitie v interiéroch.
	Nelikvidujte s bežným komunálnym odpadom.
	Prečítajte si a dodržiavajte návod na použitie.
	Trieda ochrany III, ochrana pomocou malého napätia

## NÁHRADNÉ DIELY

S originálnymi dielmi od firmy OASE zostane prístroj bezpečný a bude aj naďalej spoľahlivo fungovať. Výkresy náhradných dielov a náhradné diely možno nájsť na našich internetových stránkach.



[www.oase-livingwater.com/spareparts-international-ia](http://www.oase-livingwater.com/spareparts-international-ia)

## LIKVIDÁCIA



### UPOZORNENIE

Tento prístroj obsahuje elektronické súčiastky a nesmie sa likvidovať ako domový odpad.

- Prístroj znefunkčnite prerezaním kábla.
- Prístroj zlikvidujte prostredníctvom príslušného systému spätného odberu.

## ZÁRUKA

Spol. OASE GmbH poskytuje na vami zakúpené zariadenie OASE záruku výrobcu v rámci nasledujúcich podmienok záruky v trvaní **36 mesiacov**. Plynutie záruky začína prvým nákupom u špecializovaného predajcu výrobkov OASE. Pri ďalšom predaji preto nezačína záruka plynúť nanovo. Záručnou opravou sa doba záruky nepredlžuje, ani nezačína plynúť nanovo. Vaše zákonné práva ako zákazníka, najmä záruka, naďalej trvajú a nebudú touto zárukou obmedzené.

### Záručné podmienky

Spol. OASE GmbH poskytuje záruku za bezchybný stav, kvalitu a spracovanie zodpovedajúce účelu, za odbornú montáž a správnu funkčnosť. Záruka sa podľa našej voľby vzťahuje na bezplatnú opravu, príp. na bezplatné dodanie náhradných dielov alebo náhradného zariadenia. Ak by sa príslušný typ už viac nevyrábal, vyhradujeme si právo, podľa nášho výberu dodať náhradné zariadenie z nášho sortimentu, čo

najviac podobné danému typu. Nároky, vzniknuté z dôvodu chybnéj montáže a obsluhy ako aj z nedostatočnej údržby, napríklad použitia nevhodných čistiacich prostriedkov alebo zanedbanej údržby, použitia, ktoré nie je v súlade s určením výrobku, poškodenia v dôsledku nehody, pádu, nárazu, vystaveniu mrazu, odrezania konektora, skrátenia kábla, usadenín vápna alebo neodborných pokusov o opravu, sú zo záruky vylúčené. Preto ohľadne odborného používania poukazujeme na návod na použitie, ktorý je súčasťou záruky. Na opotrebovateľné diely ako napr. osvetľovacie prostriedky sa záruka nevzťahuje.

Zo záruky sú taktiež vylúčené náklady na demontáž a montáž, preskúšanie, požiadavky náhrady ušlého zisku a škôd ako aj pokračujúce nároky za škody a straty hocakého druhu, spôsobené zariadením alebo jeho použitím.

Záruka platí len pre krajinu, v ktorej bolo zariadenie zakúpené u odborného predajcu OASE. Na túto záruku sa vzťahuje nemecké právo s vylúčením dohody OSN o zmluvách o medzinárodnom predaji výrobkov (CISG).

Nároky, vyplývajúce zo záruky, voči spol. OASE GmbH, Tecklenburger Straße 161, D-48477 Hörstel, Nemecko si uplatníte tak, že nám na vlastné náklady a riziko poškodenia počas prepravy, pošlete predmetné zariadenie alebo jeho časť, spolu s kópiou originálneho dokladu o kúpe od odborného predajcu spol. OASE, s týmto záručným listom ako aj s písomným uvedením predmetnej chyby.

Prevod originalnih navodil za uporabo

## OPOZORILO

- To napravo lahko uporabljajo otroci, stari 8 let in več, ter osebe z zmanjšanimi telesnimi, zaznavnimi ali psihičnimi sposobnostmi ali osebe s pomanjkanjem izkušenj in znanja, če so pri tem pod nadzorom ali so bile seznanjene z varno uporabo naprave in razumejo posledične nevarnosti.
- Otroci se ne smejo igrati z napravo.
- Čiščenja in uporabniškega vzdrževanja ne smejo izvajati otroci, ki so brez nadzora.
- Napravo morate zavarovati z varovalno napravo za okvarni tok z odmero okvarnega toka maksimalno 30 mA.
- Preden sežete v vodo, izklopite vse naprave v akvariju ali pa izvlecite omrežni vtič.
- Naprave ne uporabljajte, če so električni kabli ali ohišje poškodovani.
- Okvarjene priključne napeljave ni mogoče zamenjati. Odvrzite napravo med odpadke.
- Pred deli na napravi izvlecite omrežni vtič.

## VARNOSTNA NAVODILA

- Napravo smete priključiti samo, če se električni podatki naprave ujemajo s podatki električnega napajanja. Podatke o napravi najdete na tipski tablici na napravi, na embalaži ali v teh navodilih.
- Naprave med nošenjem ne držite ali vlecite za električni kabel.
- Vode polagajte tako, da so zaščiteni pred poškodbami, hkrati pa pazite, da nihče ne more pasti čez njih.
- Na napravi opravljajte samo tista dela, ki so opisana v teh navodilih. Če težav ni mogoče odpraviti, se obrnite na pooblaščen servisno službo ali v primeru dvoma na proizvajalca.
- Na napravi ni dovoljeno izvajati tehničnih sprememb.
- Za napravo uporabljajte samo originalne nadomestne dele in pribor.
- Vtično povezavo zaščitite pred vlago.
- Napravo je dovoljeno priključiti le v instalirano vtičnico, ki je v skladu s predpisi.

### Opozorila v teh navodilih

Opozorila v teh navodilih so razvrščena s signalnimi besedami, ki prikazujejo stopnjo nevarnosti.

## OPOZORILO

Označuje morebitno neposredno nevarno situacijo, ki ima za posledico lahko smrt ali težko telesne poškodbe, če ni preprečena.

## NASVET

Označuje morebitno neposredno nevarno situacijo, ki ima za posledico lahko materialno škodo ali okoljsko škodo, če ni preprečena.

### Reference v teh navodilih

- 5 A Sklic na eno sliko, npr. sliko A.
- ® Sklic na neko drugo poglavje.

## OPIS IZDELKA

Na krmilnik StreamMax Pump Controller lahko priključite največ dve pretočni črpalki StreamMax Premium. Naprava upravlja število vrtljajev priključenih pretočnih črpalk. S pomočjo krmilnika EAC Aquarium Controller lahko krmilnik StreamMax Pump Controller integrirate v Easy Aquarium Control-System (EAC).

### Sistem Easy Aquarium Control (EAC)

Ta izdelek lahko komunicira s Easy Aquarium Control-System (EAC). Sistem EAC ponuja udobne možnosti krmiljenja prek pametnega telefona ali tabličnega računalnika ter zagotavlja visoko stopnjo udobja in varnosti. Informacije o EAC in možnostih najdete na spletnem mestu: [www.oase-livingwater.com/eac-start](http://www.oase-livingwater.com/eac-start)

### Sestavni deli naprave in obseg dobave

Š A	StreamMax Pump Controller
1	Krmilnik StreamMax Pump Controller
2	Omrežni del
3	Omrežni kabel
4	Podatkovni kabel za priklop krmilnika StreamMax Pump Controller na krmilnik EAC Aquarium Controller

### Pravilna uporaba

StreamMax Pump Controller, v nadaljevanju imenovano »naprava«, je dovoljeno uporabljati samo na naslednji način:

- Za krmiljenje črpalk StreamMax Premium.
- Obratovanje ob upoštevanju tehničnih podatkov. (→ Tehnični podatki)
- Uporabljajte samo z originalnim napajalnikom.
- Uporabljajte samo v zaprtih prostorih ter v zasebne namene.

### Oprema

- Pretočna črpalka StreamMax Premium 2000 (33948) / 4000 (33949) / 5000 (33955).
- Krmilnik EAC Aquarium Controller (33885).

## PRIKLUČITEV

5 B, C

- P1/P2: Priključni vtič pretočne črpalke priključite v vtičnico na krmilniku StreamMax Pump Controller.
  - Povezovalni vod položite z zanko, da kapljajoča voda ne more prodreti v vtičnico.
- Napajanje: Priključni vtič napajanja priključite v vtičnico na krmilniku StreamMax Pump Controller.
  - Močno pritisnite, dokler vtič ne zaskoči.
- EAC: Povežite krmilnik StreamMax Pump Controller in krmilnik za akvarij EAC Aquarium Controller s podatkovnim kablom (izbirno).
  - Zaskočka priključnega vtiča RJ-45 mora zaskočiti.

## ZAGON

Zagon poteka v tem vrstnem redu:



3. Vklpote krmilnik StreamMax Pump Controller. (→ Vklp/izklp naprave)
4. Konfigurirajte priključene pretočne črpalke, tako da jih lahko krmilite. (→ Konfiguracija priključkov P1 in P2)
5. Pretočne črpalke konfigurirajte za način delovanja »hranjenje«. (→ Konfiguracija načina delovanja »hranjenje«)
6. Aktivirajte način za upravljanje števila vrtljajev. (→ Način delovanja in način konfiguracije)

### Vklp/izklp naprave

- **Vklp:** Priključite napravo na električno omrežje. Naprava se takoj vklopi.
- **Izklp:** Napravo odklopite od omrežja.

## UPRAVLJANJE

### Prikaz in tipke

	<ul style="list-style-type: none"> <li>• Prikaz utripa pribl. 10 s po potrditvi števila vrtljajev ali profila pretoka.</li> <li>• Po pribl. 40 s brez upravljanja se prikaz izklopi.           <ul style="list-style-type: none"> <li>- Pika signalizira delovanje naprave.</li> <li>- Pritisnite na katero koli tipko, da ponovno vklopite prikaz.</li> </ul> </li> </ul>
<b>Mode</b>	Prejšnja raven
<b>+</b>	Listanje naprej, povečanje vrednosti
<b>-</b>	Listanje nazaj, zmanjšanje vrednosti
<b>OK</b> 	<ul style="list-style-type: none"> <li>• Zamenjava ravni vnosa</li> <li>• Potrditev izbire oz. vrednosti           <ul style="list-style-type: none"> <li>- Vrednosti bodo neposredno prevzete.</li> </ul> </li> <li>• Aktivirajte način hranjenja: Držite tipko pritisnjeno pribl. 3 s</li> </ul>

## Način delovanja in način konfiguracije

Način delovanja											
<b>OFF</b>	Izklopite obe pretočni črpalke. Po vklopu naprave se ta način aktivira samodejno.										
<b>FEE</b>	Hranjenje. Število vrtljajev obeh pretočnih črpalk se za 3 minute vklopi na 0 ali na 10 %. (→ Konfiguracija načina delovanja »hranjenje«)										
<b>ALL</b>	Število vrtljajev v % za pretočni črpalke določite na P1 in P2. <b>0-100</b> Postopoma: 10 %.										
<b>P1</b>	Število vrtljajev v % za pretočno črpalco določite na P1. <b>0-100</b> Postopoma: 10 %.										
<b>P2</b>	Število vrtljajev v % za pretočno črpalco določite na P2. <b>0-100</b> Postopoma: 10 %.										
<b>SCE</b>	Določite prednastavljeni profil pretoka.										
Način konfiguracije											
<b>CON</b>	<table border="0"> <tr> <td><b>P1- P2-</b></td> <td>Določite pretočno črpalco na P1 in P2.</td> </tr> <tr> <td><b>NO</b></td> <td>Ni pretočne črpalke</td> </tr> <tr> <td><b>SŁ2</b></td> <td>StreamMax Premium 2000</td> </tr> <tr> <td><b>SŁ4</b></td> <td>StreamMax Premium 4000</td> </tr> <tr> <td><b>SŁ5</b></td> <td>StreamMax Premium 5000</td> </tr> </table>	<b>P1- P2-</b>	Določite pretočno črpalco na P1 in P2.	<b>NO</b>	Ni pretočne črpalke	<b>SŁ2</b>	StreamMax Premium 2000	<b>SŁ4</b>	StreamMax Premium 4000	<b>SŁ5</b>	StreamMax Premium 5000
<b>P1- P2-</b>	Določite pretočno črpalco na P1 in P2.										
<b>NO</b>	Ni pretočne črpalke										
<b>SŁ2</b>	StreamMax Premium 2000										
<b>SŁ4</b>	StreamMax Premium 4000										
<b>SŁ5</b>	StreamMax Premium 5000										
<b>FEH</b>	Število vrtljajev obeh pretočnih črpalk pri hranjenju. <b>NO</b> Število vrtljajev 0 <b>AIN</b> Število vrtljajev 10 %										
<b>rSŁ</b>	Ponastavitev sporočila o napaki.										
<b>dEF</b>	Obnovev tovarniških nastavitvev.										

### Določite število vrtljajev

V načinih delovanja **ALL**, **P1**, **P2** se za pretočne črpalke nastavi stalno število vrtljajev. V načinu delovanja **SCE** lahko izberete enega od 18 predhodno določenih profilov pretoka s spremenljivim številom vrtljajev.

· [Pregled profilov pretoka](#)

Postopek je naslednji:

1. Izberite zeleni način delovanja in ga potrdite z »V redu«.
2. Izberite zeleno vrednost števila vrtljajev oz. zeleni profil pretoka in nato potrdite z »V redu«.
  - Prikaz utripa pribl. 10 s.

### Konfiguracija priključkov P1 in P2

Za delovanje morata biti priključka P1 in P2 nastavljeni na trenutno uporabljeno črpalco. Delovanje je možno samo pri pravilni nastavitvi.

Postopek je naslednji:

1. Izberite način konfiguracije in ga potrdite z »V redu«.
2. Izberite **P1-** oz. **P2-** in potrdite z »V redu«.
3. Izberite ustrezno nastavitvev za priključeno črpalco in potrdite z »V redu«.
4. Po potrebi konfigurirajte drugi priključek.

### Konfiguracija načina delovanja »hranjenje«

Pretočni črpalke se vklopita za 3 minute ali delujeta z minimalnim številom vrtljajev.

Postopek je naslednji:

1. Izberite način konfiguracije in ga potrdite z »V redu«.
2. Izberite **FEH** in potrdite z »V redu«.
3. Izberite zeleno število vrtljajev in ga potrdite z »V redu«.

## ČIŠČENJE IN VZDRŽEVANJE

### Čiščenje naprave

- Napravo obrišite z vlažno krpo.

### Ponastavitev napak

Če se pojavi motnja, naprava izklopi črpalke. Na prikazu izmenično utripata **ERR** in številka napake, npr. **001** (→ Sporočila o napakah)

Postopek je naslednji:

1. Potrdite s tipko »V redu«.
  - Sporočilo o napaki je ponastavljeno.
2. Odpravite motnjo.

### Obnovev tovarniških nastavitvev

S ponastavljanjem na tovarniško nastavitvev se izbrišejo vse individualne nastavitve.

Postopek je naslednji:

1. Izberite način konfiguracije in ga potrdite z »V redu«.
2. Izberite **DEF** in potrdite z »V redu«.
  - Tovarniška nastavitvev je ponastavljena.
  - Naprava preklopi v način delovanja **OFF**.



## ODPRAVLJANJE MOTENJ

### Sporočila o napakah

6-mestno sporočilo o napaki se izmenično prikazuje v dveh delih. Prvi del: **ERR**, drugi del: 3-mestna številka napake.

Prikaz	Napaka	Možni vzrok	Ukrep	
ERR	001	Nadtok na P1	Tekalna enota pretočne črpalke je blokirana	Odstranite blokado
			Tekalna enota je umazana	Tekalno enoto redno čistite
			Tekalna enota je obrabljena	Zamenjava tekalne enote
			Regulator pretoka je napačno nastavljen	Regulator pretoka potisnite v smeri izpusta do konca (5 D)
	002	Na P1 ni izhodne napetosti	Okvarjena pretočna črpalka	Zamenjava pretočne črpalke
			Okvarjen krmilnik StreamMax Pump Controller	Zamenjava krmilnika StreamMax Pump Controller
			Priključni vtič v dozi P1 se ne prilega pravilno.	Preverite, ali je priključni vtič pravilno vstavljen
			Pretočna črpalka ni priključena	Priključite pretočno črpalčko
	003	Nadtok na P2	Tekalna enota pretočne črpalke je blokirana	Odstranite blokado
			Tekalna enota je umazana	Tekalno enoto redno čistite
			Tekalna enota je obrabljena	Zamenjava tekalne enote
			Regulator pretoka je napačno nastavljen	Regulator pretoka potisnite v smeri izpusta do konca (5 D)
004	Na P2 ni izhodne napetosti	Okvarjena pretočna črpalka	Zamenjava pretočne črpalke	
		Okvarjen krmilnik StreamMax Pump Controller	Zamenjava krmilnika StreamMax Pump Controller	
		Priključni vtič v dozi P2 se ne prilega pravilno	Preverite, ali je priključni vtič pravilno vstavljen	
		Pretočna črpalka ni priključena	Priključite pretočno črpalčko	
005	Nadtemperatura	Krmilnik StreamMax Pump Controller postane prevroč	Napravo postavite tako, da bo ves čas krožil svež zrak okoli ohišja.	
		Temperatura okolice je previsoka.	<ul style="list-style-type: none"> <li>• Krmilnik StreamMax Pump Controller postavite na hladnejše mesto.</li> <li>• Zmanjšajte temperaturo okolice</li> </ul>	
006	Podnapetost	<ul style="list-style-type: none"> <li>• Okvarjen napajalnik</li> <li>• Priključen je napačni napajalnik</li> </ul>	Zamenjava napajalnika	
007	Prenapetost			





### Možne motnje

Motnja	Vzrok	Ukrep
Naprava se ne vklopi	Ni napajalne napetosti	Priključite napravo na električno omrežje
Pretočna črpalka StreamMax Premium se ne vklopi	Pretočna črpalka ni priključena	Priključni vtič pretočne črpalke priključite v vtičnico P1 ali P2
	Krmilnik StreamMax Pump Controller ni konfiguriran	Konfigurirajte krmilnik StreamMax Pump Controller

**TEHNIČNI PODATKI**

Omrežni del	Omrežna napetost		V AC	100 - 240
	Omrežna frekvenca		Hz	50 - 60
	Maks. odjem toka		A	1,5
	Izhodna napetost		V DC	24
	Maks. izhodna napetost		A	2,5
	Dolžina napajalnega kabla		mm	1400
	Dolžina priključnega voda krmilnika StreamMax Pump Controller		mm	1200
	Dimenzije	Dolžina	mm	108
		Širina	mm	60
Višina		mm	30	
Teža		kg	0,24	
StreamMax Pump Controller	Priključna napetost		V DC	24
	Maks. vhodni učinek		W	1,5
	Izhodna napetost		V AC	12
	Maks. izhodna moč	P1	VA	30
		P2	VA	30
	Dimenzije	Dolžina	mm	195
		Širina	mm	122
		Višina	mm	60
	Teža		kg	0,32

**SIMBOLI NA NAPRAVI**

	Uporabljajte v notranjih prostorih.
	Ne vrzite med običajne gospodinske odpadke
	Preberite in upoštevajte navodila za uporabo
	Razred zaščite III, zaščita z nizko napetostjo

**NADOMESTNI DELI**

Z uporabo originalnih delov podjetja OASE je naprava še naprej varna in brezhibno deluje.

Risbe nadomestnih delov in nadomestne dele najdete na naši spletni strani.



[www.oase-livingwater.com/spareparts-international-ia](http://www.oase-livingwater.com/spareparts-international-ia)

## ODLAGANJE ODPADKOV



### OPOMBA

Ta naprava vsebuje elektronske sestavne dele in je ni dovoljeno odlagati med gospodinjske odpadke.

- Napravo naredite neuporabno tako, da odrežete kabel.
- Napravo odložite med odpadke prek v ta namen predvidenega sistema za recikliranje.

## GARANCIJA

OASE GmbH za od proizvajalca pridobljene naprave OASE prevzema proizvajalčevo garancijo v skladu z naslednjimi garancijskimi pogoji v trajanju **36 mesecev**. Garancija začne veljati oz. trajati z dnem nakupa pri prodajalcu OASE. Pri preprodaji naprave se garancijska doba ne obnovi. Z izvedbo garancijskih storitev se čas trajanja garancije ne podaljša in ne obnovi. Vaše zakonske pravice kot kupcu, zlasti iz garancije, še naprej obstajajo in s to garancijo niso omejene.

### Garancijski pogoji

OASE GmbH jamči neoporečno, namenu primerno kakovost in predelavo, strokovno montažo in primerne tehnične uporabnosti. Garancijska storitev se nanaša na brezplačna popravila po naši izbiri oz. brezplačno dostavo nadomestnih delov ali nadomestno napravo. Če se zadevni tip ne proizvaja več, si

pridržujemo pravico do dostave nadomestne naprave iz naše ponudbe po lastnem izboru, ki je čim bolj podobna reklamiranemu tipu. Reklamacij zaradi napake pri vgradnji in uporabi in tudi zaradi pomanjkljive nege, npr. zaradi uporabe neustreznih sredstev za čiščenje ali izpuščenega vzdrževanja, nepravilne uporabe, poškodb zaradi nesreče, padca, udarca, pozebe, odrezanega vtiča, skrajšanja kabla, usedlin apnenca ali nestrokovnega poskusa popravila ta garancija ne krije. Glede tega opozarjamo na strokovno uporabo v navodilih za uporabo, ki so sestavni del garancije. Potrošni material, kot so svetlobna telesa ipd., ni predmet te garancije.

Povračilo stroškov za demontažo in montažo, kontrolo, zahteve po izgubljenem dobičku in nadomestilu škode so prav tako izključeni iz garancije, kot tudi nadaljnje pravice za kakršno koli škodo in izgubo, povzročeno z napravo ali z njeno uporabo.

Garancija velja samo za državo, v kateri je bila naprava kupljena pri prodajalcu izdelkov OASE. Za to garancijo velja nemško pravo z izključitvijo sporazuma Združenih narodov o pogodbah o mednarodnih prodaji blaga (CISG).

Garancijske zahtevke poslati franko in na lastno odgovornost v zvezi s transportom na: OASE GmbH, Tecklenburger Straße 161, D-48477 Hörstel, Nemčija, in sicer skupaj z reklamirano napravo ali reklamiranim delom naprave, s kopijo originalnega potrdila o nakupu pri pooblaščenem prodajalcu OASE, garancijskim listom in s pisnim opisom napake.

## Prijevod originalnih uputa za uporabu

### UPOZORENJE

- Djeca od 8 i više godina i osobe sa smanjenim tjelesnim, osjetilnim ili mentalnim mogućnostima te s ograničenim iskustvom i znanjem ovaj uređaj smiju upotrebljavati samo uz nadzor ili ako su upućene u njegovu sigurnu uporabu i razumiju opasnosti koje iz nje proizlaze.
- Djeca se ne smiju igrati s uređajem.
- Djeca ne smiju obavljati radove čišćenja i korisničkog održavanja uređaja bez nadzora.
- Uređaj mora biti zaštićen sklopkom na diferencijalnu (preostalu) struju s nazivnom diferencijalnom strujom od maksimalno 30 mA.
- Isključite sve uređaje u akvariju ili izvucite mrežni utikač prije nego ruke stavljate u vodu.
- Nemojte se koristiti uređajem ako su oštećeni električni vodovi ili kućište.
- Oštećen priključni vod ne može se zamijeniti. Uklonite uređaj
- Prije radova na uređaju izvucite strujni utikač.

### SIGURNOSNE NAPOMENE

- Uređaj priključite samo ako se električni podaci uređaja podudaraju s podacima za napajanje. Podaci uređaja nalaze se na označnoj pločici na uređaju, na pakiranju ili u ovim uputama.
- Uređaj nemojte nositi ili povlačiti na električnim vodovima.
- Vodove položite tako da se ne mogu oštetiti i pripremite da nitko preko njih ne može pasti.
- Na uređaju izvodite samo zahvate opisane u ovim uputama. Ako probleme ne možete sami otkloniti, obratite se ovlaštenoj servisnoj službi ili – ako ste u nedoumici – samom proizvođaču.
- Nemojte nikada provoditi nikakve izmjene na uređaju.
- Za uređaj upotrebljavajte samo originalne rezervne dijelove i pribor.
- Zaštitite utične spojeve od vlage.
- Uređaj priključite samo na propisno montiranu utičnicu.

#### Upozorenja u ovim uputama

Upozorenja navedena u ovim uputama kategorizirana su prema signalnim riječima kojima se ukazuje na stupanj ugroze.

### UPOZORENJE

Ukazuje na moguću opasnu situaciju koja, ako se ne izbjegne, može rezultirati smrću ili teškim ozljedama.

### NAPOMENA

Ukazuje na moguću opasnu situaciju koja, ako se ne izbjegne, može rezultirati oštećenjem imovine ili onečišćenjem okoliša.

#### Poveznice u ovim uputama

- 5 A Referenca na sliku, primjerice sliku A.
- ® Referenca na neko drugo poglavlje.

## OPIS PROIZVODA

Na StreamMax Pump Controller moguće je priključiti maks. dvije StreamMax Premium protočne pumpe. Uređaj regulira broj okretaja priključenih protočnih pumpi. Pomoću EAC Aquarium Controller može se StreamMax Pump Controller integrirati u Easy Aquarium Control-System (EAC).

### Sustav Easy Aquarium Control (EAC)

Ovaj proizvod može komunicirati s Easy Aquarium Control-System (EAC). EAC nudi mogućnosti praktičnog upravljanja s pomoću pametnog telefona ili tableta i jamči visok stupanj praktičnosti i sigurnosti. Informacije o sustavu EAC i mogućnostima pogledajte na: [www.oase-livingwater.com/eac-start](http://www.oase-livingwater.com/eac-start)

### Sastav uređaja i opseg isporuke

№	A	StreamMax Pump Controller
1		StreamMax Pump Controller
2		Ispravljač
3		Električni kabel
4		Podatkovni kabel, za priključivanje StreamMax Pump Controller na EAC Aquarium Controller

### Namjensko korištenje

StreamMax Pump Controller, u daljnjem tekstu „uređaj“, smije se upotrijebiti isključivo na sljedeći način:

- Za navođenje StreamMax Premium pumpi.
- Rad uz pridržavanje tehničkih podataka. (→ Tehnički podatci)
- Pogon samo s originalnim ispravljačem.
- Rabite samo u prostorijama i za privatne akvarijske svrhe.

### Dodatna oprema

- StreamMax Premium Protočne pumpe 2000 (33948) / 4000 (33949) / 5000 (33955).
- EAC Aquarium Controller (33885).

## PRIKLJUČIVANJE

5 B, C

- P1/P2: Utaknuti prekidač protočne pumpe u utičnicu na StreamMax Pump Controller.
  - Postaviti priključni vod s crijevom kako voda koja kapa ne bi dospjela u utičnicu.
- Snaga: Utaknuti prekidač ispravljača u utičnicu na StreamMax Pump Controller.
  - Snažno pritisnuti dok se prekidač ne uklopi.
- EAC: StreamMax Pump Controller i EAC Aquarium Controller spojiti s podatkovnim kabelom (opcijski).
  - Uklopnik prekidača RJ-45 se mora uklopiti.

## PUŠTANJE U RAD

Stavljanje u pogon se provodi ovim redoslijedom:



- StreamMax Pump Controller uključiti. (→ Uključivanje / isključivanje uređaja)
- Konfigurirati priključene protočne pumpe kako bi se one mogle navoditi. (→ Konfiguriranje priključaka P1 i P2)
- Konfigurirati protočne pumpe za način rada "Hranjenje". (→ Konfiguriranje načina rada "Hranjenje")
- Aktivirati željeni modus za upravljanje brojem okretaja. (→ Način rada i modus konfiguracije)

### Uključivanje / isključivanje uređaja

- **Uključivanje:** Spojite uređaj s električnom mrežom. Uređaj se odmah uključuje.
- **Isključivanje:** Odvojite uređaj od električne mreže.

## RUKOVANJE

### Prikaz i tipke

	<ul style="list-style-type: none"> <li>• Prikaz treperi približno 10 s nakon potvrde broja okretaja ili profila protoka.</li> <li>• Nakon otprilike 40 s bez rukovanja, prikaz će se isključiti.               <ul style="list-style-type: none"> <li>- Točka signalizira rad uređaja.</li> <li>- Pritisnite bilo koju tipku za ponovno uključivanje prikaza.</li> </ul> </li> </ul>
<b>Mode</b>	Povratak razinu unatrag
<b>+</b>	Pomicanje unaprijed, povećavanje vrijednosti
<b>-</b>	Pomicanje unatrag, smanjivanje vrijednosti
<b>OK</b> 	<ul style="list-style-type: none"> <li>• Promijeniti na ulaznu razinu.</li> <li>• Potvrditi odabir odn. vrijednost.               <ul style="list-style-type: none"> <li>- Vrijednosti se izravno preuzimaju.</li> </ul> </li> <li>• Aktivirati modus hranjenja: Držite pritisnutu tipku otprilike 3 sekunde</li> </ul>

## Način rada i modus konfiguracije

Način rada											
<b>OFF</b>	Isključiti obje protočne pumpe. Nakon uključivanja uređaja automatski se aktivira ovaj modus.										
<b>FEE</b>	Hranjenje. Broj okretaja obje protočne pumpe prebacuje na 3 minute na 0 ili na 10 %. (→ Konfiguriranje načina rada "Hranjenje")										
<b>ALL</b>	Zadati broj okretaja u % za protočne pumpe na P1 i P2. <b>0-100</b> Povećanje: 10 %.										
<b>P1</b>	Zadati broj okretaja u % za protočnu pumpu na P1. <b>0-100</b> Povećanje: 10 %.										
<b>P2</b>	Zadati broj okretaja u % za protočnu pumpu na P2. <b>0-100</b> Povećanje: 10 %.										
<b>SCE</b>	Zadati prethodno definirani profil protoka.										
Modus konfiguracije											
<b>CON</b>	<table border="1"> <tr> <td><b>P1-P2-</b></td> <td>Odrediti protočnu pumpu na P1 i P2.</td> </tr> <tr> <td><b>NO</b></td> <td>Nema protočne pumpe</td> </tr> <tr> <td><b>S12</b></td> <td>StreamMax Premium 2000</td> </tr> <tr> <td><b>S14</b></td> <td>StreamMax Premium 4000</td> </tr> <tr> <td><b>S15</b></td> <td>StreamMax Premium 5000</td> </tr> </table>	<b>P1-P2-</b>	Odrediti protočnu pumpu na P1 i P2.	<b>NO</b>	Nema protočne pumpe	<b>S12</b>	StreamMax Premium 2000	<b>S14</b>	StreamMax Premium 4000	<b>S15</b>	StreamMax Premium 5000
<b>P1-P2-</b>	Odrediti protočnu pumpu na P1 i P2.										
<b>NO</b>	Nema protočne pumpe										
<b>S12</b>	StreamMax Premium 2000										
<b>S14</b>	StreamMax Premium 4000										
<b>S15</b>	StreamMax Premium 5000										
<b>FED</b>	<table border="1"> <tr> <td></td> <td>Broj okretaja obje protočne pumpe kod hranjenja.</td> </tr> <tr> <td><b>NO</b></td> <td>Broj okretaja 0</td> </tr> <tr> <td><b>10</b></td> <td>Broj okretaja 10 %</td> </tr> </table>		Broj okretaja obje protočne pumpe kod hranjenja.	<b>NO</b>	Broj okretaja 0	<b>10</b>	Broj okretaja 10 %				
	Broj okretaja obje protočne pumpe kod hranjenja.										
<b>NO</b>	Broj okretaja 0										
<b>10</b>	Broj okretaja 10 %										
<b>rS1</b>	Poništavanje poruke o grešci.										
<b>dEF</b>	Ponovno uspostavljanje tvorničkih postavki.										

### Prijenos broja okretaja

U načinu rada **ALL** (SVE), **P1**, **P2** namješta se za protočne pumpe konstantan broj okretaja. U načinu rada **SCE** može se odabrati jedan od 18 prethodno definiranih profila protoka s varijabilnim brojevima okretaja.

• [Pregled profila protoka](#)

Postupite na sljedeći način:

1. Odabrati željeni način rada i potvrditi s „OK“.
2. Odabrati željenu vrijednost broja okretaja odn. željeni profil protoka i potvrditi s „OK“.  
– Prikaz treperi na otprilike 10 s.

### Konfiguriranje priključaka P1 i P2

Za pogon potrebno je namjestiti priključke P1 i P2 na korišteni protočnu pumpu. Pogon je moguć samo kod pravilne postavke.

Postupite na sljedeći način:

1. Odabrati modus konfiguracije i potvrditi s „OK“.
2. Odabrati **P1** odn. **P2** i potvrditi s „OK“.
3. Za priključenu protočnu pumpu odabrati odgovarajuću postavku i potvrditi s „OK“.
4. Event. konfigurirati drugi priključak.

### Konfiguriranje načina rada "Hranjenje"

Protočne pumpe se isključuju na 3 minute ili rade s minimalnim brojem okretaja.

Postupite na sljedeći način:

1. Odabrati modus konfiguracije i potvrditi s „OK“.
2. Odabrati **FEE** i potvrditi s "OK".
3. Odabrati željeni način rada i potvrditi s „OK“.

## ČIŠĆENJE I ODRŽAVANJE

### Čišćenje uređaja

- Uređaj obrišite vlažnom krpom.

### Poništavanje greške

Kod smetnji uređaj isključuje pumpe. Na prikazu treperi naizmjence **ERR** i broj greške, npr. **001**. (→ Poruke o pogreškama)

Postupite na sljedeći način:

1. Potvrditi tipkom „OK“.  
– Poruka o grešci je poništena.
2. Uklanjanje smetnje.

### Vraćanje zadanih postavki

Ponovnim uspostavljanjem tvorničkih postavki brišu se sve individualne postavke.

Postupite na sljedeći način:

1. Odabrati modus konfiguracije i potvrditi s „OK“.
2. Odabrati **DEF** i potvrditi s „OK“.  
– Ponovno uspostaviti tvorničke postavke.  
– Uređaj prebacuje u način rada **OFF**.

## OTKLANJANJE NEISPRAVNOSTI

### Poruke o pogreškama

Šesteroznamenkasta poruka o grešci se naizmjenice prikazuje u dva dijela. Prvi dio: **ERR**, drugi dio: Troznamenkasti broj greške.

Prikaz	Pogreška	Mogući uzrok	Pomoć	
<b>ERR</b>	001	Previsoka struja na P1	Rotor protočne pumpe je blokiran	Uklonite blokadu
			Rotor je prijav	Redovno čistiti rotor
			Rotor je pohaban	Zamijenite rotor
			Pogrešno namješten regulator protoka	Regulator protoka pogurnuti do graničnika u smjeru izlaza (↵ D)
	002	Nema izlazne struje na P1	Protočna pumpa u kvaru	Zamijeniti protočnu pumpu
			StreamMax Pump Controller u kvaru	Zamijeniti StreamMax Pump Controller
			Prekidač u utičnici P1 ne dosjeda pravilno	Provjerite prekidač na pravilan dosjed.
			Nije priključena protočna pumpa	Priključiti protočnu pumpu
	003	Previsoka struja na P2	Rotor protočne pumpe je blokiran	Uklonite blokadu
			Rotor je prijav	Redovno čistiti rotor
			Rotor je pohaban	Zamijenite rotor
			Pogrešno namješten regulator protoka	Regulator protoka pogurnuti do graničnika u smjeru izlaza (↵ D)
	004	Nema izlazne struje na P2	Protočna pumpa u kvaru	Zamijeniti protočnu pumpu
			StreamMax Pump Controller u kvaru	Zamijeniti StreamMax Pump Controller
			Prekidač u utičnici P2 ne dosjeda pravilno	Provjerite prekidač na pravilan dosjed.
			Nije priključena protočna pumpa	Priključiti protočnu pumpu
	005	Previsoka temperatura	StreamMax Pump Controller postaje prevruć	Uređaj tako postaviti da oko kućišta može uvijek cirkulirati svježi zrak.
			Temperatura okoline previsoka	<ul style="list-style-type: none"> <li>• StreamMax Pump Controller postaviti na hladnije mjesto.</li> <li>• Smanjite temperaturu okoline.</li> </ul>
	006	Podnapon	<ul style="list-style-type: none"> <li>• Kvar ispravljača</li> <li>• Neispravan ispravljač priključen</li> </ul>	Zamijeniti ispravljač
	007	Nadnapon		





### Moguće smetnje

Smetnje	Uzrok	Rješenje
Uređaj se ne uključuje	Ne postoji opskrbeni napon	Spojite uređaj s električnom mrežom
StreamMax Premium Protočna pumpa se ne uključuje	Protočna pumpa nije priključena	Utaknuti prekidač protočne pumpe u utičnicu P1 ili P2
	StreamMax Pump Controller nije konfiguriran	StreamMax Pump Controllere konfigurirati

**TEHNIČKI PODATCI**

Ispravljač	Napon priključka na mrežu		V AC	100 - 240
	Mrežna frekvencija		Hz	50 - 60
	Maks. prihvat struje		A	1,5
	Izlazni napon		V DC	24
	Maks. izlazna struja		A	2,5
	Duljina vodova za priključak na el. mrežu		mm	1400
	Dužina priključnog voda StreamMax Pump Controller		mm	1200
	Dimenzije	Duljina	mm	108
		Širina	mm	60
Visina		mm	30	
Masa		kg	0,24	
StreamMax Pump Controller	Prikjučni napon		V DC	24
	Maks. utrošak el. energije		W	1,5
	Izlazni napon		V AC	12
	Maks. izlazna snaga	P1	VA	30
		P2	VA	30
	Dimenzije	Duljina	mm	195
		Širina	mm	122
		Visina	mm	60
	Masa		kg	0,32

**SIMBOLI NA UREĐAJU**

	Upotrebljavajte u unutarnjem prostoru
	Ne bacajte u običan kućanski otpad.
	Pročitajte i pridržavajte se Uputa za uporabu
	Zaštitna grupa III, zaštita pomoću malog napona

**PRIČUVNI DIJELOVI**

Pri upotrebi originalnih dijelova društva OASE uređaj ostaje siguran i nastavlja raditi pouzdano. Nacrte rezervnih dijelova i rezervne dijelove možete pronaći na našoj internetskoj stranici.



[www.oase-livingwater.com/spareparts-international-ia](http://www.oase-livingwater.com/spareparts-international-ia)



## ZBRINJAVANJE



### NAPOMENA

Ovaj uređaj sadržava elektroničke komponente i ne smije se odložiti u kućanski otpad.

- Onesposobite uređaj odsijecanjem kabela.
- Odložite uređaj u otpad putem predviđenog sustava prikupljanja otpada.

## JAMSTVO

OASE GmbH preuzima za ovaj OASE-uređaj koji ste kupili proizvođačko jamstvo u skladu sa sljedećim jamstvenim uvjetima od **36 mjeseca**. Jamstveni rok počinje datumom prve kupnje kod specijaliziranog trgovca proizvoda tvrtke OASE. Stoga kod preprodaje jamstveni rok ne počinje teći iznova. Korištenjem jamstva jamstveni se rok ne produžuje niti obnavlja. Vaša zakonska prava kao kupca, naročito ona iz jamstva, traju nadalje i neće biti ograničena ovim jamstvom.

### Jamstveni uvjeti

OASE GmbH pruža jamstvo za besprijekorna i namjenska svojstva te obradbu, stručno sastavljanje i popisnu funkcionalnost. Jamstvo se po našem izboru odnosi na besplatan popravak odn. besplatnu dostavu rezervnih dijelova ili zamjenskog uređaja. Ako se dotični tip više ne proizvodi, zadržavamo pravo isporuke po vlastitom izboru zamjenskog uređaja iz

svoga asortimana koji je prigovorenom tipu što bliži. Jamstvo ne obuhvaća prigovore čiji se uzroci svode na greške pri ugradnji i rukovanju, kao i na nedovoljno održavanje npr. korištenje neprikladnih sredstava za čišćenje ili neodržavanje, nenamjensku upotrebu, oštećenja uzrokovana nezgodama, padom, udarom, djelovanje mraza, odsjecanje utikača, skraćenje kabela, taloženje kamenca ili nestručne pokušaje popravka. U tom smislu s obzirom na stručnu upotrebu upućujemo na upute za upotrebu koje su sastavni dio jamstva. Potrošni dijelovi, npr. žaruljice itd. nisu sastavni dio jamstva.

Jamstvo ne obuhvaća ni povrat izdataka za izgradnju i ugradnju, provjeru, potraživanja za izgubljenim dobitkom i naknadom štete, kao ni zahtjeve koji dalje proizlaze iz šteta i gubitaka, svejedno koje vrste, a uzrokovao ih je uređaj ili njegova upotreba.

Jamstvo važi samo u zemljama u kojima je uređaj kupljen kod specijaliziranog trgovca tvrtke OASE. Za ovo jamstvo važi njemački zakon uz isključenje Konvencije Ujedinjenih naroda o ugovorima za međunarodnu prodaju robe (CISG).

Zahtjevi iz jamstva mogu se podnijeti samo tvrtki OASE GmbH, Tecklenburger Straße 161, D-48477 Hörstel, Njemačka, i to samo tako da nam pošaljete uređaj ili dio uređaja na koji imate prigovor, bez troškova prijevoza i na vlastiti prijevozni rizik, prilažući kopiju izvornog računa našeg specijaliziranog trgovca, ovu jamstvenu ispravu i pisanu izjavu o kvaru na koji se prigovor odnosi.

## Traducerea instrucțiunilor de utilizare originale

### AVERTIZARE

- Acest aparat poate fi folosit de către copii începând cu 8 ani și peste, precum și persoane cu deficiențe psihice, senzoriale sau abilități mentale, ori cu experiență redusă și cu cunoștințe reduse, dacă sunt supravegheate sau au fost instruite în ceea ce privește utilizarea sigură a aparatului și au înțeles pericolele rezultate.
- Copiii nu au voie să se joace cu aparatul.
- Este interzisă curățarea și întreținerea curentă de către copii fără supraveghere.
- Aparatul trebuie să dispună de un sistem de protecție împotriva curenților vagabonzi cu o eroare de calcul a curentului de maxim 30 mA.
- Oprii sau scoateți din priză toate aparatele din acvariu înainte de a introduce mâna în apă.
- Nu utilizați aparatul în cazul în care cablurile electrice sau carcasa sunt deteriorate.
- Cablurile de alimentare nu pot fi înlocuite. În cazul unui cablu deteriorat, aparatul trebuie reciclat.
- Înainte de a lucra la aparat scoateți fișa de alimentare din priză.

### INDICAȚII DE SECURITATE

- Conectați aparatul numai dacă datele electrice ale aparatului coincid cu cele ale instalației de alimentare cu curent. Datele aparatului sunt menționate pe plăcuța cu date tehnice de pe aparat, de pe ambalaj sau din prezentele instrucțiuni.
- Nu purtați sau nu trageți aparatul prin prindere de cablul electric.
- Pozați cablurile protejate împotriva deteriorărilor și aveți grijă ca nimeni să nu cadă peste acestea.
- Efectuați la aparat numai lucrările care sunt descrise în aceste instrucțiuni. În cazul în care problemele nu pot fi soluționate, adresați-vă unui punct de service autorizat sau, în caz de incertitudine, producătorului.
- Nu efectuați niciodată modificări tehnice asupra aparatului.
- Utilizați pentru acest aparat numai piese de schimb și accesorii originale.
- Protejați conectorii împotriva umidității.
- Conectați aparatul numai la o priză instalată în conformitate cu prescripțiile.

#### Indicații de avertizare din prezentele instrucțiuni

Indicațiile de avertizare din acest manual sunt clasificate prin cuvinte semnal care afișează gradul de pericolozitate.

### AVERTIZARE

Indică un pericol iminent, care se poate solda cu moartea sau accidentarea gravă, dacă este evitat.

### INDICAȚIE

Indică un pericol iminent, care se poate solda cu daune materiale sau daune aduse mediului, dacă nu este evitat.

#### Referințe din prezentele instrucțiuni

- ☞ A Referire la o figură, de. ex. figura A.
- ® Referire la un alt capitol.

## DESCRIEREA PRODUSULUI

La StreamMax Pump Controller pot fi racordate max. două StreamMax Premium pompe de debit. Aparatul reglează turajia pompelor de debit racordate. Prin intermediul EAC Aquarium Controller StreamMax Pump Controller poate fi integrat în Easy Aquarium Control-System (EAC).

### Easy Aquarium Control-System (EAC)

Acest produs poate comunica cu Easy Aquarium Control-System (EAC). EAC oferă posibilități de comandă confortabile prin smartphone sau tabletă și garantează confort ridicat și siguranță. Puteți consulta informații referitoare la EAC și opțiuni la adresa: [www.oase-livingwater.com/eac-start](http://www.oase-livingwater.com/eac-start)

### Structura aparatului și conținutul livrării

5 A	StreamMax Pump Controller
1	StreamMax Pump Controller
2	Parte pentru racordare la rețea
3	Cablu de rețea
4	Cablu de date, pentru racordarea StreamMax Pump Controller la EAC Aquarium Controller

### Utilizarea în conformitate cu destinația

StreamMax Pump Controller, denumit în continuare „aparat”, va fi utilizat exclusiv după cum urmează:

- Pentru a comanda pompe StreamMax Premium.
- Operarea cu respectarea datelor tehnice. (→ Date tehnice)
- Acționați numai cu partea pentru racordare la rețea originală.
- Utilizați numai în încăperi și în scopuri acvaristice private.

### Accesorii

- StreamMax Premium pompă de debit 2000 (33948)/4000 (33949)/5000 (33955).
- EAC Aquarium Controller (33885).

## RACORDAREA

5 B, C

- P1/P2: Introduceți ștecherul pompei de debit în conectorul de la StreamMax Pump Controller.
  - Poziționați cablul de conectare cu o buclă, astfel încât apa care picură să nu poată pătrunde în conector.
- Power: Introduceți ștecherul părții pentru racordare la rețea în conectorul de la StreamMax Pump Controller.
  - Apăsați ferm până când conectorul se înclichetează.
- EAC: Conectați StreamMax Pump Controller și EAC Aquarium Controller cu cablul de date (opțional).
  - Ciocul opritor al ștecherului RJ-45 trebuie să se înclicheteze.

## PUNEREA ÎN FUNCȚIUNE

Punerea în funcțiune are loc în această ordine:



1. Porniți StreamMax Pump Controller. (→ Pornirea/oprirea aparatului)
2. Configurați pompa de debit racordată, astfel încât acestea să poată fi controlate. (→ Configurarea racordurilor P1 și P2)
3. Configurați pompa de debit pentru modul de funcționare „Furajare”. (→ Configurarea modului de funcționare „Furajare”)
4. Activați modul dorit pentru controlul turajiei. (→ Mod de funcționare și mod de configurare)

### Pornirea/oprirea aparatului

- Conectarea: Conectați aparatul la rețea. Aparatul pornește imediat.
- Deconectarea: Deconectați aparatul de la rețea.

## MODALITATEA DE OPERARE

### Afișare și taste

	<ul style="list-style-type: none"> <li>• Afișajul clipește aprox. 10 s după confirmarea unei turajii sau a unui profil de debit.</li> <li>• Afișajul se deconectează după aprox. 40 s de nefuncționare.               <ul style="list-style-type: none"> <li>- Punctul indică funcționarea aparatului.</li> <li>- Țineți apăsată orice tastă pentru a reporni afișajul.</li> </ul> </li> </ul>
<b>Mode</b>	Nivel înapoi
<b>+</b>	Derulați înainte, creșteți valoarea
<b>-</b>	Derulați înapoi, reduceți valoarea
<b>OK</b> 	<ul style="list-style-type: none"> <li>• Comutați la nivelul de introducere.</li> <li>• Confirmați selecția, resp. valoarea.               <ul style="list-style-type: none"> <li>- Valorile sunt preluate direct.</li> </ul> </li> <li>• Activarea modului „Furajare”: Mențineți apăsată tasta aprox. 3 s.</li> </ul>

## Mod de funcționare și mod de configurare

Modul de funcționare	
<b>OFF</b>	Opriiți ambele pompe de debit. După pornirea aparatului, acest mod este activat automat.
<b>FEE</b>	Furajare. Turația ambelor pompe de debit comută la 0 sau la 10 % timp de 3 minute. (→ Configurarea modului de funcționare „Furajare”)
<b>ALL</b>	Specificați turația în % pentru pompele de debit la P1 și P2. <b>0-100</b> Treaptă: 10 %.
<b>P1</b>	Specificați turația în % pentru pompa de debit la P1. <b>0-100</b> Treaptă: 10 %.
<b>P2</b>	Specificați turația în % pentru pompa de debit la P2. <b>0-100</b> Treaptă: 10 %.
<b>SCE</b>	Specificați profilul de debit predefinit.
Mod de configurare	
<b>CON</b>	<b>P1-P2-</b> Setează debitul pompei de debit la P1 și P2.
	<b>NO</b> Lipsă pompă de debit
	<b>SŁ2</b> StreamMax Premium 2000
	<b>SŁ4</b> StreamMax Premium 4000
	<b>SŁ5</b> StreamMax Premium 5000
<b>FEH</b>	Turația ambelor pompe de debit în timpul furajării.
	<b>NO</b> Turație 0
	<b>AIN</b> Turație 10 %
<b>rSŁ</b>	Resetarea mesajului de eroare.
<b>dEF</b>	Restabilirea setărilor din fabrică.

### Specificare turație

În modurile de funcționare **ALL**, **P1**, **P2** este reglată o turație constantă pentru pompele de debit. În modul de funcționare **SCE** se poate selecta unul din cele 18 profiluri predefinite de debit cu turație variabilă.

· [Vedere de ansamblu asupra profilurilor de debit](#)

Procedați după cum urmează:

1. Selectați modul de funcționare dorit și confirmați cu „OK”.
2. Selectați valoarea de turație dorită sau profilul de debit dorit și confirmați cu „OK”.
  - Afișajul clipește aprox. 10 s.

### Configurarea racordurilor P1 și P2

Pentru funcționare, racordurile P1 și P2 trebuie să fie setate la pompa de debit utilizată în mod curent. Funcționarea este posibilă numai cu setarea corectă.

Procedați după cum urmează:

1. Selectați modul de configurare și confirmați cu „OK”.
2. Selectați **P1-** resp. **P2-** și confirmați cu „OK”.
3. Selectați setarea corespunzătoare pentru pompa de debit racordată și confirmați cu „OK”.
4. Dacă este necesar, configurați al doilea racord.

### Configurarea modului de funcționare „Furajare”

Pompele de debit sunt oprite timp de 3 minute sau funcționează la turație minimă.

Procedați după cum urmează:

1. Selectați modul de configurare și confirmați cu „OK”.
2. Selectați **FEH** și confirmați cu „OK”.
3. Selectați turația dorită și confirmați cu „OK”.

## CURĂȚARE ȘI ÎNTREȚINERE

### Curățați aparatul

- Ștergeți dispozitivul cu o lavetă umedă.

### Resetarea erorilor

În caz de defecțiune, aparatul oprește pompele. Pe afișaj clipește alternativ **ERR** și numărul de eroare, de ex. **001**. (→ Mesaje de eroare)

Procedați după cum urmează:

1. Confirmați tasta „OK”.
  - Masajul de eroare este resetat.
2. Remediați defecțiunea.

### Refacerea setărilor din fabrică

Prin restabilirea setărilor din fabrică se șterg toate setările individuale.

Procedați după cum urmează:

1. Selectați modul de configurare și confirmați cu „OK”.
2. Selectați **DEF** și confirmați cu „OK”.
  - Setările din fabrică sunt restabilite.
  - Aparatul comută la modul de funcționare **OFF**.

## RESETAREA DEFECTIUNII

### Mesaje de eroare

Mesajul de eroare cu 6 poziții va fi afișat alternativ în două părți. Prima parte: **ERR**, a doua parte: Număr de eroare cu 3 poziții.

Afișare	Eroare	Cauză posibilă	Remediere
ERR 001	Supracurent la P1	Unitatea de funcționare a pompei de debit este blocată.	Îndepărtați blocajul
		Unitate de funcționare murdară	Curățați unitatea de funcționare în mod regulat.
		Unitate de funcționare uzată	Înlocuire unitate de funcționare
		Regulator de debit incorect reglat	Împingeți regulatorul de debit până la opritor în direcția evacuare (↵ D)
002	Lipsă curent de ieșire la P1	Pompă de debit defectă	Înlocuiți pompa de debit
		StreamMax Pump Controller defect	Înlocuiți StreamMax Pump Controller
		Ștecherul de la conectorul P1 nu este în poziție corectă	Verificați poziția corectă a conectorului
		Nicio pompă de debit racordată	Racordați pompa de debit
003	Supracurent la P2	Unitatea de funcționare a pompei de debit este blocată.	Îndepărtați blocajul
		Unitate de funcționare murdară	Curățați unitatea de funcționare în mod regulat.
		Unitate de funcționare uzată	Înlocuire unitate de funcționare
		Regulator de debit incorect reglat	Împingeți regulatorul de debit până la opritor în direcția evacuare (↵ D)
004	Lipsă curent de ieșire la P2	Pompă de debit defectă	Înlocuiți pompa de debit
		StreamMax Pump Controller defect	Înlocuiți StreamMax Pump Controller
		Ștecherul de la conectorul P2 nu este în poziție corectă	Verificați poziția corectă a conectorului
		Nicio pompă de debit racordată	Racordați pompa de debit
005	Supratemperatură	StreamMax Pump Controller este prea cald	Poziționați aparatul astfel încât aerul proaspăt să poată circula întotdeauna în jurul carcasei.
		Temperatură ambientală prea ridicată	<ul style="list-style-type: none"> <li>• Poziționați StreamMax Pump Controller într-un loc răcoros.</li> <li>• Reduceți temperatura ambientală</li> </ul>
006	Subtensiune	<ul style="list-style-type: none"> <li>• Parte pentru racordare la rețea defectă</li> <li>• Parte incorectă pentru racordare la rețea racordată</li> </ul>	Înlocuiți partea pentru racordare la rețea
007	Supratensiune		





### Defecțiuni posibile

Defecțiune	Cauză	Remediere
Aparatul nu pornește	Tensiunea de alimentare lipsește	Conectați aparatul la rețea
StreamMax Premium Pompa de debit nu pornește	Pompa de debit nu este în priză	Introduceți ștecherul pompei de debit în conectorul P1 sau P2
	StreamMax Pump Controller nu este configurat	Configurați StreamMax Pump Controller

## DATE TEHNICE

Parte pentru racordare la rețea	Tensiune de alimentare		V c.a.	100 - 240
	Frecvența rețelei		Hz	50 - 60
	Consum max. de curent		A	1,5
	Tensiune de ieșire		V c.c.	24
	Curent de ieșire max.		A	2,5
	Lungime cablu de conectare		mm	1400
	Lungime cablu de conectare StreamMax Pump Controller		mm	1200
	Dimensiuni	Lungime	mm	108
		Lățimea	mm	60
Înălțime		mm	30	
Masa		kg	0,24	
StreamMax Pump Controller	Tensiune de conexiune		V c.c.	24
	Consum max. de energie		W	1,5
	Tensiune de ieșire		V c.a.	12
	Putere de ieșire max.	P1	VA	30
		P2	VA	30
	Dimensiuni	Lungime	mm	195
		Lățimea	mm	122
		Înălțime	mm	60
Masa		kg	0,32	

## SIMBOLURILE DE PE APARAT

	Se utilizează în interior
	Nu se reciclează împreună cu deșeurile menajere normale
	Citiți și respectați instrucțiunile de utilizare
	Clasa de protecție III, protecție pe bază de tensiune redusă

## PIESE DE SCHIMB

Cu piese originale de la OASE, aparatul se păstrează în stare sigură și funcționează în continuare ireproșabil. Desene pentru piesele de schimb și piese de schimb găsiți pe pagina noastră de internet.



[www.oase-livingwater.com/spareparts-international-ia](http://www.oase-livingwater.com/spareparts-international-ia)

## ÎNDEPĂRTAREA DEȘEURILOR



### INDICAȚIE

Acest aparat conține componente electronice și nu poate fi reciclat sub formă de deșeu menajer.

- Faceți inutilizabil aparatul prin secționarea cablurilor.
- Reciclați aparatul prin intermediul sistemului de recuperare prevăzut.

## GARANȚIE

OASE GmbH oferă pentru acest aparat cumpărat de dvs. o garanție de **36 luni în conformitate cu condițiile de garanție de mai jos**. Termenul de garanție începe de la prima cumpărare de la dealerul specializat OASE. În acest sens, în cazul unei revânzări, termenul de garanție nu începe să decurgă din nou. Serviciile efectuate în cadrul garanției nu determină prelungirea perioadei de garanție sau curgerea acestei perioade de la început. Drepturile dvs. legale de cumpărător, îndeosebi cele rezultate din asumarea răspunderii, rămân valabile în continuare și nu sunt afectate de această garanție.

### Condiții privind garanția

OASE GmbH garantează natura și execuția ireproșabilă conform destinației finale a produsului, un montaj profesionist și o funcționalitate conform reglementărilor în vigoare. Garanția se referă, la alegerea noastră, la efectuarea reparațiilor gratuite, la livrarea gratuită de piese de rezervă sau la înlocuirea aparatului cu unul nou. Dacă tipul aparatului nu mai este în fabricație, ne rezervăm dreptul de a alege din gama noastră de produse un alt aparat care să fie cât mai

aproape de tipul aparatului înlocuit. Reclamațiile care au drept cauză greșeli de montaj sau de exploatare, precum și lipsa măsurilor de îngrijire, utilizarea unor agenți de curățare necorespunzători sau lipsa măsurilor de întreținere, utilizarea necorespunzătoare, daune cauzate de accidente, cădere, lovire, acțiunea înghețului, tăierea ștecherului, scurtarea cablului, depuneri de calcar sau încercări de reparații efectuate de persoane necalificate nu fac obiectul garanției. În ceea ce privește utilizarea corespunzătoare a aparatului, vă recomandăm să consultați instrucțiunile de utilizare ale acestuia, care constituie parte integrantă a garanției. Părțile supuse uzurii cum sunt spre ex. becurile nu fac obiectul garanției.

Restituirea cheltuielilor pentru demontare și montare, verificare, pretențiile privind pierderi de profit și despăgubiri, sunt de asemeni excluse din garanție, precum și orice alte pretenții referitoare la daune și pierderi de orice natură datorate aparatului sau utilizării lui.

Garanția este valabilă numai pentru țara în care aparatul a fost cumpărat de la un dealer specializat OASE. Garanția este valabilă în cadrul legislației germane, excluzând convenția Națiunilor Unite referitoare la contractele internaționale privind achiziționarea mărfurilor (GISG).

Pentru a fi valabile, cererile de garanție trebuie adresate numai OASE GmbH, Tecklenburger Straße 161, D-48477 Hörstel, Germania, iar aparatul sau componentele în garanție trebuie expediate pe adresa noastră pe cheltuiala și riscul dvs., însoțite de o copie a actului original de cumpărare de la dealerul specializat OASE, de acest certificat de garanție precum și de prezentarea în scris a defecțiunii constatate.

Превод на оригиналното упътване за употреба

## ПРЕДУПРЕЖДЕНИЕ

- Този уред може да се използва от деца от 8-годишна възраст и нагоре, както и от хора с намалени физически, сензорни или умствени възможности или такива, които нямат опит и познания, само ако са наблюдавани или инструктирани за безопасната употреба и разбират произтичащите от това опасности.
- Децата не играят с уреда.
- Почистването и поддръжката не трябва да се извършват от деца без надзор.
- Уредът трябва да е обезопасен със защитно съоръжение за ток на утечка с номинален ток на утечка от максимум 30 mA.
- Преди да пипате във водата, изключете всички уреди в аквариума или издърпайте щепсела от контакта.
- Не използвайте уреда, ако електрическите проводници или корпусът са повредени.
- Повреденият свързващ проводник не подлежи на смяна. Изхвърлете уреда.
- Преди работа по уреда извадете щепсела от контакта.

## УКАЗАНИЯ ЗА БЕЗОПАСНОСТ

- Свържете уреда само ако електрическите данни на уреда и електрозахранването съвпадат. Данните за уреда се намират върху заводската табела на корпуса му, върху опаковката или в настоящото ръководство.
- Не използвайте електрическия проводник за пренасяне на уреда и не го дърпайте.
- Полагайте проводниците по начин, който ги предпазва от увреждания и не позволява спъване в тях.
- Извършвайте само работи по уреда, които са описани в това ръководство. Ако проблемите не могат да бъдат отстранени, обърнете се към упълномощен филиал на клиентската служба, а при съмнения – към производителя.
- Не извършвайте технически промени по уреда.
- За уреда използвайте само оригинални резервни части и приспособления от окомплектовката.
- Пазете щепселните съединения от навлизане на влага.
- Свързвайте уреда само към монтиран според изискванията контакт.

### Предупреждения в това ръководство

Предупредителните указания в това ръководство са класифицирани със сигнални думи, които показват степента на опасността.

## ПРЕДУПРЕЖДЕНИЕ

Символът указва потенциална пряка опасност, която, ако не бъде избегната, може да доведе до смърт или сериозно нараняване.

## УКАЗАНИЕ

Символът указва потенциална пряка опасност, която, ако не бъде избегната, може да доведе до увреждане на имущество или екологични щети.

### Препратки в това ръководство

- 5 A Препратка към фигура, напр. фигура A.
- ® Препратка към друга глава.



## ОПИСАНИЕ НА ПРОДУКТА

Към StreamMax Pump Controller могат да се свържат макс. две StreamMax Premium помпи за създаване на течение. Уредът регулира оборотите на свързаните помпи за създаване на течение. С помощта на EAC Aquarium Controller StreamMax Pump Controller може да се интегрира в Easy Aquarium Control-System (EAC).

### Easy Aquarium Control-System (EAC)

Този продукт може да комуникира с Easy Aquarium Control-System (EAC). EAC предлага удобни възможности за управление чрез смартфон или таблет и гарантира голямо удобство и сигурност. Информация за EAC и възможностите можете да намерите на: [www.oase-livingwater.com/eac-start](http://www.oase-livingwater.com/eac-start)

### Устройство на уреда и съдържание на опаковката

Б	А	StreamMax Pump Controller
1		StreamMax Pump Controller
2		Захранваща секция
3		Захранващ кабел
4		Кабел за предаване на данни, за свързване на StreamMax Pump Controller към EAC Aquarium Controller

### Употреба по предназначение

StreamMax Pump Controller, по-нататък наричан „Уредът“, може да се използва само както е описано по-долу:

- За управление на помпи StreamMax Premium.
- Експлоатация при спазване на техническите данни. (→ Технически данни)
- Работете само с оригинална захранваща секция.
- Използвайте само на закрито и за лични аквариуми.

### Акcesoари

- StreamMax Premium Помпа за създаване на течение 2000 (33948) / 4000 (33949) / 5000 (33955).
- EAC Aquarium Controller (33885).

## СВЪРЗВАНЕ

Б В, С

- P1/P2: Включете щепсела на помпата за създаване на течение в буксата на StreamMax Pump Controller.
  - Полагайте присъединителния кабел с ухо, за да не може капещата вода да попадне в буксата.
- Power (Захранване): Включете щепсела на захранващата секция в буксата на StreamMax Pump Controller.

- Натиснете силно, докато щепселът се фиксира.
- EAC: Свържете StreamMax Pump Controller и EAC Aquarium Controller с кабела за предаване на данни (опционално).
  - Запущалката на щепсела RJ-45 трябва да се фиксира.

## ПУСКАНЕ В ЕКСПЛОАТАЦИЯ

Пускането в експлоатация се извършва в тази последователност:



3. Включете StreamMax Pump Controller. (→ Включване/изключване на уреда)
4. Конфигурирайте свързаните помпи за създаване на течение, за да могат те да се управляват. (→ Конфигуриране на връзките P1 и P2)
5. Конфигурирайте помпите за създаване на течение за режим на работа "Хранене". (→ Конфигуриране на режим на работа "Хранене")
6. Активирайте желания режим за управление на оборотите. (→ Режим на работа и режим на конфигуриране)

### Включване/изключване на уреда

- **Включване:** Свържете уреда към електрическата мрежа. Уредът се включва веднага.
- **Изключване:** Изключете уреда от електрическата мрежа.

## ОБСЛУЖВАНЕ

### Показания и бутони

	<ul style="list-style-type: none"> <li>• Екранът мига ок. 10 s след потвърждаване на дадени обороти или на профил на течение.</li> <li>• След ок. 40 s без действие по обслужване екранът се изключва.               <ul style="list-style-type: none"> <li>- Точката сигнализира за работа на уреда.</li> <li>- Натиснете произволен бутон, за да включите отново екрана.</li> </ul> </li> </ul>
<b>Mode</b>	Ниво назад
<b>+</b>	Прелистване напред, увеличаване на стойност
<b>-</b>	Прелистване назад, намаляване на стойност
<b>OK</b> 	<ul style="list-style-type: none"> <li>• Превключване в вивото за въвеждане на данни.</li> <li>• Потвърждаване на избор, респ. стойност.               <ul style="list-style-type: none"> <li>- Стойностите се възприемат директно.</li> </ul> </li> <li>• Активиране на режим Хранене: Задръжте бутона натиснат за ок. 3 s.</li> </ul>

## Режим на работа и режим на конфигуриране

Режим на работа	
<b>OFF</b>	Изключете двете помпи за създаване на течение. След включването на уреда автоматично е активиран този режим.
<b>FEE</b>	Хранене. Оборотите на двете помпи за създаване на течение превключват за 3 минути на 0 или на 10 %. (→ Конфигуриране на режим на работа "Хранене")
<b>ALL</b>	Настройте оборотите в % за помпите за създаване на течение на P1 и P2. <b>0-100</b> Стойност на стъпките: 10 %.
<b>P1</b>	Настройте оборотите в % за помпата за създаване на течение на P1. <b>0-100</b> Стойност на стъпките: 10 %.
<b>P2</b>	Настройте оборотите в % за помпата за създаване на течение на P2. <b>0-100</b> Стойност на стъпките: 10 %.
<b>SCE</b>	Настройте предварително зададен профил на течение.
Режим на конфигуриране	
<b>CON</b>	<b>P1-P2-</b> Задайте помпа за създаване на течение на P1 и P2. <b>NO</b> Няма помпа за създаване на течение <b>S&amp;2</b> StreamMax Premium 2000 <b>S&amp;4</b> StreamMax Premium 4000 <b>S&amp;5</b> StreamMax Premium 5000
	<b>FEE</b> Обороти на двете помпи за създаване на течение при хранене. <b>NO</b> Обороти 0 <b>10</b> Обороти 10 %
	<b>rSt</b> Нулиране на съобщение за грешка.
	<b>dEF</b> Възстановяване на фабричните настройки.

### Настройка на оборотите

В режим на работа **ALL**, **P1**, **P2** се настройват постоянни обороти за помпите за създаване на течение. В режим на работа **SCE** може да се избира един от 18 предварително зададени профила на течение с променливи обороти.

· [Преглед на профилите на течение](#)

Процедирайте по следния начин:

- Изберете желания режим на работа и потвърдете с "OK".
- Изберете желаната стойност на оборотите, респ. желаня профил на течение и потвърдете с "OK".
  - Екранът мига за ок. 10 s.

### Конфигуриране на връзките P1 и P2

За работата връзките P1 и P2 трябва да се настройват за съответната използвана помпа за създаване на течение. Работата е възможна само при правилна настройка.

Процедирайте по следния начин:

- Изберете режим на конфигуриране и потвърдете с "OK".
- Изберете **P1**- или **P2**- и потвърдете с "OK".
- Изберете съответната настройка за свързаната помпа за създаване на течение и потвърдете с "OK".
- При необходимост конфигурирайте втората връзка.

### Конфигуриране на режим на работа "Хранене"

Помпите за създаване на течение се изключват за 3 минути или работят с минимални обороти.

Процедирайте по следния начин:

- Изберете режим на конфигуриране и потвърдете с "OK".
- Изберете **FEE** и потвърдете с "OK".
- Изберете желаните обороти и потвърдете с "OK".

## ПОЧИСТВАНЕ И ПОДДРЪЖКА

### Почистете уреда

- Избършете уреда с влажна кърпа.

### Нулиране на грешки

При неизправност уредът изключва помпите. На екрана се показват последователно с мигане **ERR** и номерът на грешката, напр. **001**. (→ Съобщения за грешки)

Процедирайте по следния начин:

- Натиснете бутона "OK".
  - Съобщението за грешка е нулирано.
- Отстранете неизправността.

### Възстановяване на фабричните настройки

При възстановяване на фабричните настройки всички индивидуални настройки се изтриват.

Процедирайте по следния начин:

- Изберете режим на конфигуриране и потвърдете с "OK".
- Изберете **DEF** и потвърдете с "OK".
  - Фабричните настройки са възстановени.
  - Уредът превключва в режим на работа **OFF**.

## ОТСТРАНЯВАНЕ НА НЕИЗПРАВНОСТИ

### Съобщения за грешки

Съдържащото б знака съобщение за грешка се показва в две части, които се показват последователно. Първа част: ERR, втора част: номер на грешката с 3 знака.

Показание	Грешки	Възможна причина	Помощ за отстраняване	
ERR	001	Свърхток на P1	Работният елемент на помпата за създаване на течение е блокиран	Отстранете блокажа
			Замърсен работен елемент	Почиствайте редовно работния елемент
			Работният елемент е износен	Смяна на работен елемент
			Регулаторът на потока е грешно настроен	Придвигнете регулатора на потока докрай по посока на изхода (5 D)
	002	Няма изходен ток на P1	Помпата за създаване на течение е дефектна	Смяна на помпата за създаване на течение
			StreamMax Pump Controller е дефектен	Смяна на StreamMax Pump Controller
			Щепселът в буксата P1 не е в правилно положение	Проверете щепсела за правилно положение.
			Не е свързана помпа за създаване на течение	Свързване на помпа за създаване на течение
	003	Свърхток на P2	Работният елемент на помпата за създаване на течение е блокиран	Отстранете блокажа
			Замърсен работен елемент	Почиствайте редовно работния елемент
			Работният елемент е износен	Смяна на работен елемент
			Регулаторът на потока е грешно настроен	Придвигнете регулатора на потока докрай по посока на изхода (5 D)
004	Няма изходен ток на P2	Помпата за създаване на течение е дефектна	Смяна на помпата за създаване на течение	
		StreamMax Pump Controller е дефектен	Смяна на StreamMax Pump Controller	
		Щепселът в буксата P2 не е в правилно положение	Проверете щепсела за правилно положение.	
		Не е свързана помпа за създаване на течение	Свързване на помпа за създаване на течение	
005	Превишена температура	StreamMax Pump Controller се зарежда твърде много	Поставете уреда така, че около корпуса постоянно да може да циркулира чист въздух.	
		Температурата на околната среда е твърде висока	<ul style="list-style-type: none"> <li>Поставете StreamMax Pump Controller на по-хладно място.</li> <li>Намалете температурата на околната среда</li> </ul>	
006	Ниско напрежение	<ul style="list-style-type: none"> <li>Захранващата секция е дефектна</li> <li>Свързана е неправилна захранваща секция</li> </ul>	Смяна на захранващата секция	
007	Свърхнапрежение			





### Възможни неизправности

Неизправност	Причина	Помощ за отстраняване
Уредът не включва	Липсва захранващо напрежение	Свържете уреда към електрическата мрежа
StreamMax Premium Помпата за създаване на течение не се включва	Помпата за създаване на течение не е свързана	Включете щепсела на помпата за създаване на течение в буксата P1 или P2
	StreamMax Pump Controller не е конфигуриран	Конфигурирайте StreamMax Pump Controller

## ТЕХНИЧЕСКИ ДАННИ

Захранваща секция	Мрежово напрежение		V AC	100 - 240
	Мрежова честота		Hz	50 - 60
	Макс. консумация на ток		A	1,5
	Изходно напрежение		V DC	24
	Максимална изходна мощност		A	2,5
	Дължина на проводника за свързване към мрежата		mm	1400
	Дължина на присъединителния кабел на StreamMax Pump Controller		mm	1200
	Размери	Дължина	mm	108
Широчина		mm	60	
Височина		mm	30	
Тегло		kg	0,24	
StreamMax Pump Controller	Захранващо напрежение		V DC	24
	Максимална консумация на енергия		W	1,5
	Изходно напрежение		V AC	12
	Максимална изходна мощност	P1	VA	30
		P2	VA	30
	Размери	Дължина	mm	195
		Широчина	mm	122
		Височина	mm	60
Тегло		kg	0,32	

## СИМВОЛИ ВЪРХУ УРЕДА

	Използвайте на закрито
	Не изхвърляйте с обикновените битови отпадъци
	Прочетете и съблюдавайте ръководството за употреба
	Клас на защита III, защита от ниско напрежение

## РЕЗЕРВНИ ЧАСТИ

С оригинални части от OASE уредът ще продължи да функционира безопасно и надеждно.

Резервни части и схеми към тях ще откриете на нашата интернет страница.



[www.oase-livingwater.com/spareparts-international-ia](http://www.oase-livingwater.com/spareparts-international-ia)

## ИЗВЪРЛЯНЕ



### УКАЗАНИЕ

Този уред съдържа електронни детайли и не бива да се извърля като битов отпадък.

- Отрежете кабелите, за да стане уредът неизползваем.
- Извърлете уреда чрез предвидената за целта система за събиране и извозване на отпадъци.

## ГАРАНЦИЯ

OASE GmbH поема гаранция на производителя за настоящия, придобит от Вас уред на OASE съгласно долните условия на гаранцията от **36 месеца**. Срокът на гаранцията започва да тече с първоначалното закупуване от специализиран дистрибутор на OASE. Следователно при препродажба срокът на гаранцията не се подновява. При предоставена гаранция срокът на гаранцията нито се удължава, нито се подновява. Предвидените по закон права на купувача, по-специално по отношение на гаранцията, остават действащи и не се ограничават от настоящата гаранция.

### Гаранционни условия

OASE GmbH дава гаранция за безупречно, отговарящо на целта състояние и обработка, правилно сглобяване и надлежно функциониране. Гаранцията се предоставя, по наш избор, чрез безвъзмезден ремонт, съотв. безплатна доставка на резервни части или на нов уред. Ако въпросният тип уред вече не се произвежда, си запазваме правото да доставим заместващ уред по наш избор от нашия асортимент, който е възможно най-близо до типа

уред, обект на рекламацията. Рекламации, чиято причина се свежда до грешки в монтажа и обслужването, както и недостатъчно поддържане, напр. употреба на неподходящо почистващо средство или не извършвана поддръжка, употреба не по предназначение, повреда поради злополука, падане, удар, замръзване, отрязване на щекери, скъсяване на кабели, отлагания на варовик или неквалифицирани опити за ремонт, не попадат под нашата гаранционна защита. Поради това, по отношение на правилната употреба се позоваваме на упътването за употреба, което е съставна част от гаранцията. Износващи се части, като напр. осветителни тела, не са съставна част от гаранцията.

Компенсация за разходи за демонтаж и монтаж, проверка, претенции за пропуснати ползи и обезщетения за загуби също са изключени от гаранцията, както и претенции за други щети и загуби, независимо от какъв вид, които са били причинени от уреда или неговата употреба.

Гаранцията важи само за държавата, в която уредът е закупен от специализиран дистрибутор на OASE. За настоящата гаранция е в сила германското право, с изключение на Спогодбата на Обединените нации за договори за международна покупка на стоки (CISG).

Гаранционни претенции могат да се предявяват само към фирма OASE GmbH, Tecklenburger Straße 161, D-48477 Hörstel, Германия, като ни изпратите уреда или част на уреда за рекламация с оригиналната касова бележка от специализирания дистрибутор на OASE без транспортни разходи за нас и на Ваш собствен риск при транспорта, настоящия гаранционен документ, както и писмено описание на дефекта за рекламация.

Переклад оригінального посібника з експлуатації

## ПОПЕРЕДЖЕННЯ

- Діти від 8 років і старше, а також люди з обмеженими фізичними, сенсорними чи психічними можливостями або люди з невеликим досвідом та об'ємом знань можуть користуватись цим приладом, якщо вони при цьому знаходяться під контролем або отримали інструкції по безпечному поводженні з приладом, з повним розумінням всіх небезпек при роботі з ним.
- Діти не можуть гратися з приладом.
- Дітям заборонено чистити чи обслуговувати без належного контролю з боку дорослих.
- Прилад повинен бути захищений за допомогою захисного пристрою від струму ушкодження з максимальним розрахунковим струмом 30 мА.
- Перед тим як торкнутися води, вимкніть усі прилади в акваріумі або витягніть штепсельну вилку.
- Не використовуйте прилад в разі пошкодження електричних з'єднань або корпусу.
- Заміна пошкодженого з'єднувального проводу не дозволяється. Утилізуйте прилад.
- Перед проведенням робіт на пристрої витягнути вилку з розетки.

## ІНСТРУКЦІЯ З ТЕХНІКИ БЕЗПЕКИ

- Під'єднуйте пристрій лише в тому випадку, якщо електричні характеристики приладу збігаються з характеристиками джерела струму. Дані приладу містяться на заводській табличці, на упаковці або в цій інструкції.
- Забороняється тягнути або нести пристрій за електричні кабелі.
- Кабелі слід прокладати так, щоб захистити їх від ушкодження і не створювати небезпеку падіння для людей.
- Проводьте на пристрої тільки ті роботи, які описані в цій інструкції. Якщо проблеми не вдасться усунути, зверніться до авторизованого сервісного центру або, в разі сумнівів, до виробника.
- Забороняється змінювати конструкцію пристрою.
- Для пристрою можна використовувати тільки оригінальні запасні частини й оригінальне оснащення.
- Штепсельні роз'єми необхідно захистити від впливу вологи.
- Підключайте прилад тільки до розетки, встановленої згідно з інструкцією.

### Попередження, що використовуються у цій інструкції з експлуатації

Попереджувальні сигнали в цій інструкції класифікуються за допомогою сигнальних слів, які позначають розмір загрози.



### УВАГА!

Вказує на можливу небезпечну ситуацію, яка може призвести до смерті або серйозних травм, якщо її не уникнути.



### ПРИМІТКА

Вказує на можливу небезпечну ситуацію, яка може призвести до пошкодження майна або нанести шкоду навколишньому середовищу, якщо її не уникнути.

### Примітки, що використовуються у цій інструкції з експлуатації

- ☞ А Посилання на малюнок, наприклад малюнок А.
- ® Посилання на іншу главу.

## ОПИС ВИРОБУ

До StreamMax Pump Controller можна підключити максимум два насоса для створення потоку StreamMax Premium. Пристрій контролює швидкість підключених насосів для створення потоку. За допомогою EAC Aquarium Controller можна інтегрувати контролер StreamMax Pump Controller в систему Easy Aquarium Control-System (EAC).

### Система контролю Easy Garden Control-System (EGC)

Цей продукт може підтримувати комунікацію з Easy Aquarium Control-System (EAC). EAC забезпечує зручне керування через смартфон або планшет і високий комфорт та безпеку. Інформацію про систему EAC та її можливостей можна отримати за адресою [www.oase-livingwater.com/eac-start](http://www.oase-livingwater.com/eac-start)

### Конструкція пристрою та комплект поставки

Б	A	StreamMax Pump Controller
1		StreamMax Pump Controller
2		Блок живлення
3		Мережевий кабель
4		Кабель передачі даних для підключення StreamMax Pump Controller до EAC Aquarium Controller

### Використання пристрою за призначенням

StreamMax Pump Controller, надалі «Пристрій», можна використовувати лише так, як описано нижче:

- Для управління насосами StreamMax Premium.
- Експлуатація з дотриманням технічних характеристик. (→ Технічні характеристики)
- Використовуйте тільки оригінальний блок живлення.
- Використовувати тільки в приміщеннях і для приватних акваріумів.

### Обладнання

- Насос для створення потоку StreamMax Premium 2000 (33948) / 4000 (33949) / 5000 (33955).
- EAC Aquarium Controller (33885).

## ПІДКЛЮЧЕННЯ

5 В, С

- P1/P2: Вставте штекер насоса для створення потоку в гніздо на StreamMax Pump Controller.
  - Прокладіть з'єднувальний кабель так, щоб вода не потрапляла в гніздо.
- Живлення: Вставте штекер блока живлення в гніздо на StreamMax Pump Controller.
  - Сильно натисніть, доки штекер не зафіксується.
- EAC: З'єднайте StreamMax Pump Controller та контролер EAC Aquarium Controller за допомогою кабелю передачі даних (додатково).
  - Фіксатор повинен закріпити штекер RJ-45.

## ВВЕДЕННЯ В ЕКСПЛУАТАЦІЮ

Введення в експлуатацію виконується в наступному порядку:



1. Увімкніть StreamMax Pump Controller. (→ Включення / виключення пристрою)
2. Налаштуйте підключені насоси для створення потоку так, щоб ними можна було управляти. (→ Налаштування з'єднання P1 і P2)
3. Налаштуйте насоси для режиму роботи «Годування». (→ Налаштування режиму роботи «Годування»)
4. Активуйте потрібний режим для управління швидкістю обертання. (→ Режим роботи і режим конфігурації)

### Включення / виключення пристрою

- **Увімкнення.** Підключіть пристрій до електромережі. Пристрій вмикається одразу.
- **Вимкнення.** Від'єднайте пристрій від електромережі.

## ОБСЛУГОВУВАННЯ

### Індикатор і кнопки

	<ul style="list-style-type: none"> <li>• Індикатор блимає приблизно 10 секунд після підтвердження швидкості або профілю потоку.</li> <li>• Індикатор вмикається після приблизно 40 секунд без діяльності.               <ul style="list-style-type: none"> <li>- Точка вказує на роботу пристрою.</li> <li>- Натисніть будь-яку кнопку, щоб знову увімкнути індикатор.</li> </ul> </li> </ul>
<b>Mode</b>	На рівень назад
<b>+</b>	Прокрутити вперед, збільшити значення
<b>-</b>	Прокрутити назад, зменшити значення
<b>OK</b> 	<ul style="list-style-type: none"> <li>• Перейти до початкового рівня.</li> <li>• Підтвердити вибір або значення.               <ul style="list-style-type: none"> <li>- Значення передаються напряму.</li> </ul> </li> <li>• Увімкнення режиму годування: Натисніть та утримуйте кнопку приблизно 3 секунди</li> </ul>

## Режим роботи і режим конфігурації

Режим роботи	
<b>OFF</b>	Вимкніть обидва насоси для створення потоку. Після включення пристрою, цей режим активується автоматично.
<b>FEE</b>	Годування. Швидкість обох насосів перемикається на 0 або 10% на 3 хвилини. (→ Налаштування режиму роботи «Годування»)
<b>ALL</b>	Вкажіть швидкість у % для насосів на P1 і P2. 0-100 Збільшення: 10 %.
<b>P1</b>	Вкажіть швидкість у % для насоса на P1. 0-100 Збільшення: 10 %.
<b>P2</b>	Вкажіть швидкість у % для насоса на P2. 0-100 Збільшення: 10 %.
<b>SCE</b>	Встановіть попередньо налаштований профіль потоку.
Режим конфігурації	
<b>CON</b>	<b>P1- P2-</b> Встановіть насос для створення потоку на P1 і P2. <b>NO</b> Відсутній насос для створення потоку <b>S&amp;2</b> StreamMax Premium 2000 <b>S&amp;4</b> StreamMax Premium 4000 <b>S&amp;5</b> StreamMax Premium 5000
	<b>FEE</b> Швидкість двох насосів при годуванні. <b>NO</b> Швидкість обертання 0 <b>10</b> Швидкість обертання 10 %
	<b>rSE</b> Скиньте повідомлення про помилку.
	<b>dEF</b> Відновіть заводські налаштування.

### Встановлення швидкості обертання

У робочих режимах **ALL**, **P1**, **P2** встановлюється постійна швидкість для насосів. У робочому режимі **SCE** можна вибрати один з 18 попередньо налаштованих профілів потоку зі змінними швидкостями.

• [Опис профілів потоку](#)

Необхідно виконати наступні дії:

1. Виберіть потрібний режим роботи та підтвердіть за допомогою кнопки «OK».
2. Виберіть потрібне значення швидкості або бажаний профіль потоку та підтвердіть за допомогою кнопки «OK».
  - Індикатор почне блимати приблизно 10 секунд.

### Налаштування з'єднання P1 і P2

Для правильної роботи, з'єднання P1 і P2 повинні бути налаштовані для кожного насоса, що використовується. Робота можлива лише за умови правильного налаштування.

Необхідно виконати наступні дії:

1. Виберіть режим конфігурації та підтвердіть за допомогою кнопки «OK».
2. Виберіть **P1-** або **P2-** та підтвердіть за допомогою кнопки «OK».
3. Виберіть відповідне налаштування для підключеного насоса та підтвердіть за допомогою кнопки «OK».
4. При необхідності, налаштуйте друге підключення.

### Налаштування режиму роботи «Годування»

Насоси для створення потоку вимикаються на 3 хвилини або працюють з мінімальною швидкістю.

Необхідно виконати наступні дії:

1. Виберіть режим конфігурації та підтвердіть за допомогою кнопки «OK».
2. Виберіть **FEE** та підтвердіть за допомогою кнопки «OK».
3. Виберіть потрібну швидкість обертання та підтвердіть за допомогою кнопки «OK».

## ЧИСТКА І ДОГЛЯД

### Очищення пристрою

- Витріть прилад вологою тканиною.

### Скидання помилки

У разі несправності пристрій вимикає насоси. На індикаторі по черзі почнуть блимати показники «ERR» та номер помилки, напр. «001». (→ Повідомлення про помилку)

Необхідно виконати наступні дії:

1. Підтвердіть натисканням кнопки «OK».
  - Повідомлення про помилку буде скинуто.
2. Усуньте несправність.

### Відновлення заводських налаштувань

Відновлення заводських налаштувань призведе до видалення всіх індивідуальних налаштувань.

Необхідно виконати наступні дії:

1. Виберіть режим конфігурації та підтвердіть за допомогою кнопки «OK».
2. Виберіть **DEF** та підтвердіть за допомогою кнопки «OK».
  - Заводські налаштування будуть відновлені.
  - Пристрій перейде у режим роботи **OFF** (ВИКЛ).



## УСУНЕННЯ НЕСПРАВНОСТІ

### Повідомлення про помилку

6-значне повідомлення про помилку відображається поперемінно у двох частинах. Перша частина: **ERR**, друга частина: 3-значний номер помилки.

Індикатор	Помилка	Можлива причина	Усунення	
ERR	001	Перевантаження струму на P1	Робоче колесо насоса заблоковане	Усунути блокування
			Забруднене робоче колесо	Регулярно очищати робоче колесо
			Зносилося робоче колесо турбіни	Замінити турбіну
			Неправильно налаштований регулятор інтенсивності потоку	Перемістити регулятор інтенсивності потоку до упору в напрямку випускного отвору (5 D)
002	Відсутній вихідний струм на P1	Пошкоджений насос для створення потоку	Замінити насос для створення потоку	
		Пошкоджений контролер StreamMax Pump Controller	Замінити контролер StreamMax Pump Controller	
		Неправильно встановлений штекер в гніздо P1	Вставити штекер в правильне положення	
		Не підключений насос для створення потоку	Підключити насос для створення потоку	
003	Перевантаження струму на P2	Робоче колесо насоса заблоковане	Усунути блокування	
		Забруднене робоче колесо	Регулярно очищати робоче колесо	
		Зносилося робоче колесо турбіни	Замінити турбіну	
		Неправильно налаштований регулятор інтенсивності потоку	Перемістити регулятор інтенсивності потоку до упору в напрямку випускного отвору (5 D)	
004	Відсутній вихідний струм на P2	Пошкоджений насос для створення потоку	Замінити насос для створення потоку	
		Пошкоджений контролер StreamMax Pump Controller	Замінити контролер StreamMax Pump Controller	
		Неправильно встановлений штекер в гніздо P2	Вставити штекер в правильне положення	
		Не підключений насос для створення потоку	Підключити насос для створення потоку	
005	Перегрів	Контролер StreamMax Pump Controller занадто теплий	Встановити пристрій таким чином, щоб повітря постійно циркулювало навколо корпусу	
		Температура навколишнього середовища занадто висока	<ul style="list-style-type: none"> <li>Встановити контролер StreamMax Pump Controller у прохолодному місці.</li> <li>Зменшити температуру навколишнього середовища</li> </ul>	
006	Недостатня напруга	<ul style="list-style-type: none"> <li>Пошкоджений блок живлення</li> <li>Підключений неправильний блок живлення</li> </ul>	Замінити блок живлення	
007	Надмірна напруга			





### Можливі несправності

Виявлення та усунення несправностей	Причина	Усунення
Прилад не вмикається	Відсутня напруга живлення	Підключити пристрій до електромережі
Насос StreamMax Premium не вмикається	Насос не підключений	Вставити штекер насоса для створення потоку в гніздо P1 або P2
	Контролер StreamMax Pump Controller не налаштований	Налаштувати контролер StreamMax Pump Controller

## ТЕХНІЧНІ ХАРАКТЕРИСТИКИ

Блок живлення	Напруга мережі живлення		В змін. струму	100 - 240
	Частота мережі		Гц	50 - 60
	Макс. споживання струму		А	1,5
	Вихідна напруга		В пост. струму	24
	Макс. вихідний струм		А	2,5
	Довжина кабелю мережного живлення		мм	1400
	Довжина з'єднувального кабелю для контролера StreamMax Pump Controller		мм	1200
	Розміри	Довжина	мм	108
		Ширина	мм	60
Висота		мм	30	
Вага		кг	0,24	
StreamMax Pump Controller	Напруга мережі живлення		В пост. струму	24
	Макс. споживання потужності		Вт	1,5
	Вихідна напруга		В змін. струму	12
	Макс. вихідна потужність	P1	ВА	30
		P2	ВА	30
	Розміри	Довжина	мм	195
		Ширина	мм	122
		Висота	мм	60
	Вага		кг	0,32

## СИМВОЛИ НА ПРИСТРОЇ

	Використовуйте в приміщенні
	Утилізація зі звичайним побутовим сміттям заборонена!
	Прочитайте інструкцію з експлуатації та дотримуйтеся її вказівок.
	Клас захисту III, захист від низької напруги

## ЗАПАСНІ ЧАСТИНИ

Завдяки оригінальним частинам OASE пристрій знаходиться у безпечному стані та, крім того, працює надійно.

Зображення запасних частин та самі запасні частини можна знайти на нашому інтернет-сайті.



[www.oase-livingwater.com/spareparts-international-ia](http://www.oase-livingwater.com/spareparts-international-ia)

## УТИЛІЗАЦІЯ



### ВКАЗІВКА

Цей прилад містить електронні деталі, його забороно утилізувати разом з побутовими відходами.

- Відрізати кабель пристрою, щоб зробити його непридатним для використання.
- Утилізуйте прилад через передбачену для цього систему повернення відходів.

## ГАРАНТІЯ

Компанія OASE GmbH як виробник надає гарантію на пристрій OASE, який ви придбали, згідно з наведеними нижче умовами строком на **36 місяці**. Відлік гарантійного строку розпочинається з моменту купівлі у спеціалізованого дилера OASE. У випадку повторного продажу гарантійний строк не поновлюється. При гарантійному обслуговуванні гарантійний строк не продовжується і не поновлюється. Ваші законні права як покупця, зокрема ті, що випливають із гарантійних зобов'язань, і далі належать вам і не порушуються цією гарантією.

### Умови надання гарантії

Компанія OASE GmbH гарантує бездоганні властивості своїх виробів та обробку матеріалів відповідно до призначення, кваліфіковану збірку та належне функціонування. У гарантійному випадку на вибір виробника здійснюється безкоштовний ремонт, безкоштовно надсилаються запчастини або новий виріб на заміну придбаному. Якщо пристрої такого типу, як ви придбали, більше не виготовляється, ми залишаємо за собою право надіслати вам інший пристрій на заміну з нашого асортименту, який максимально схожий на той,

що підлягає гарантійній заміні. Гарантія не поширюється на випадки, пов'язані з помилками при встановленні та експлуатації, недостатнім доглядом, застосуванням непридатних засобів чищення, відмовою від технічного обслуговування, використанням не за призначенням, пошкодженнями в результаті аварій, ударами, дією низьких температур, відрізанням штекера, вкороченням кабелю, відкладеннями накипу або спробами некваліфікованого ремонту. У зв'язку з цим для забезпечення належного використання наполегливо радимо дотримуватися інструкції. Дотримання інструкції є однією з умов надання гарантії. Гарантія не поширюється на витратні матеріали та деталі, які швидко зношуються, наприклад, лампочки.

Відшкодування витрат на демонтаж, монтаж та випробування, а також відшкодування упушеного прибутку і збитків не покривається гарантією. Також не розглядаються будь-які інші претензії щодо відшкодування збитків і втрат будь-якого виду, пов'язаних із пристроєм або його використанням.

Гарантія діє тільки для тієї країни, в якій пристрій був придбаний у спеціалізованого дилера OASE. Відносно цієї гарантії діє німецьке законодавство. Застосування Конвенції ООН про договори міжнародної купівлі-продажу товарів (CISG) виключено.

Звернення щодо гарантійного обслуговування приймаються тільки в компанії OASE GmbH за адресою Tecklenburger Straße 161, D-48477 Hörstel (Німеччина). Для розглядання гарантійного випадку необхідно переслати пристрій або компонент пристрою з копією оригінального документа, що підтверджує купівлю у спеціалізованого дилера OASE, цим гарантійним талоном та описом дефекту в письмовій формі. Покупець сплачує пересилку і бере на себе усі транспортні ризики.

Перевод руководства по эксплуатации - оригинала

## ПРЕДУПРЕЖДЕНИЕ

- Дети от 8 лет и старше, а также люди с ограниченными физическими, органолептическими или ментальными возможностями, люди с небольшим опытом и объемом знаний могут пользоваться этим устройством, находясь при этом под контролем взрослых или получив от них советы по безопасному обращению с устройством и поняв опасности при работе с ним.
- Дети не должны играть с устройством.
- Дети не должны чистить или ремонтировать устройство без надлежащего контроля со стороны взрослых.
- Прибор должен быть защищен посредством защитного устройства от тока повреждения с максимальным расчетным током 30 мА.
- Прежде чем дотронуться до воды, отключите все устройства в аквариуме или выньте сетевой штекер из розетки.
- Нельзя пользоваться устройством, если его корпус или электрокабели повреждены.
- Поврежденный кабель заменять нельзя. Утилизация устройства.
- Перед началом работ с прибором необходимо вынуть сетевой штекер из розетки.

## УКАЗАНИЯ ПО ТЕХНИКЕ БЕЗОПАСНОСТИ

- Подключать устройство к электросети можно только в том случае, когда электрические характеристики устройства совпадают с данными электропитания. Технические характеристики устройства указаны на заводской табличке, на упаковке или в данном руководстве.
- Запрещается носить или тянуть устройство за кабелей
- Прокладку кабеля выполняйте с защитой от повреждений и так, чтобы через него нельзя было споткнуться.
- В устройстве нужно выполнять только те работы, которые описаны в настоящем руководстве по эксплуатации. Если трудности в работе устройства не устраняются, тогда просим обратиться в авторизованную сервисную службу или в случае сомнения прямо к изготовителю.
- Выполнять технические изменения на устройстве запрещается.
- Используйте для устройства только оригинальные запасные части и принадлежности.
- Защищайте штекерные соединения от влаги.
- Устройство нужно подключать только к правильно установленной розетке.

### Предупреждающие указания в данном руководстве

Классификация предупредительных указаний в данном руководстве происходит сигнальными словами, которые отображают степень опасности.

## ПРЕДУПРЕЖДЕНИЕ

Указывает на возможную опасность, следствием которой может стать смерть или тяжелые травмы, если не будут приняты соответствующие меры.

## УКАЗАНИЕ

Указывает на возможную опасность, следствием которой может стать материальный или экологический ущерб, если не будут приняты соответствующие меры.

### Ссылки с данным руководством

- 5 A Ссылка на рисунок, напр. рис. А.
- ® Ссылка на другую главу.

## ОПИСАНИЕ ИЗДЕЛИЯ

К StreamMax Pump Controller можно подключать макс. два StreamMax Premium поточных насоса. Устройство регулирует число оборотов подключенных поточных насосов. С помощью EAC Aquarium Controller можно интегрировать насосный контроллер StreamMax Pump Controller в Easy Aquarium Control-System (EAC).

### Easy Aquarium Control-System (EAC)

Данный продукт может поддерживать коммуникацию с Easy Aquarium Control-System (EAC). EAC дает возможность удобно управлять через смартфон или планшет и обеспечивает высокий комфорт и безопасность. Информация о EAC и о имеющихся возможностях можно получить здесь: [www.oase-livingwater.com/eac-start](http://www.oase-livingwater.com/eac-start)

### Строение устройства и комплект поставки

Б	А	StreamMax Pump Controller
1		Насосный контроллер StreamMax Pump Controller
2		Блок питания от сети
3		Сетевой кабель
4		Кабель для передачи данных подключают StreamMax Pump Controller к EAC Aquarium Controller

### Использование прибора по назначению

StreamMax Pump Controller, далее в тексте "Устройство", разрешается использовать исключительно так, как указано ниже:

- Для управления StreamMax Premium насосами.
- Эксплуатация при соблюдении технических данных. (→ Технические данные)
- Эксплуатация разрешается только с использованием оригинального блока питания от сети.
- Применяйте только в помещениях и в частных аквариумах.

### Комплектующие

- StreamMax Premium Поточный насос 2000 (33948) / 4000 (33949) / 5000 (33955).
- EAC Aquarium Controller (33885).

## ПОДКЛЮЧИТЬ

Б, В, С

- P1/P2: Штекер поточного насоса вставьте в гнездо StreamMax Pump Controller.
  - Продолжите соединительный кабель в форме петли, чтобы капающая вода не попала в гнездо.
- Электропитание: Штекер блока питания от сети вставьте в гнездо на StreamMax Pump Controller.
  - Нажмите сильнее, чтобы штекер защелкнулся.

- EAC: StreamMax Pump Controller и аквариумный контроллер EAC Aquarium Controller соедините кабелем для передачи данных (опция).
  - Фиксирующий выступ штекера RJ-45 должен защелкнуться.

## ПУСК В ЭКСПЛУАТАЦИЮ

Пуск в эксплуатацию выполняется в следующем порядке:



3. Включите StreamMax Pump Controller. (→ Устройство включить / выключить)
4. Сконфигурируйте подключенные поточные насосы, чтобы ими можно было управлять. (→ Конфигурировать места подключения P1 и P2)
5. Сконфигурируйте поточные насосы для режима работы "кормление". (→ Конфигурировать режим работы "кормление")
6. Активируйте нужный режим работы для управления числом оборотов. (→ Рабочий режим и режим конфигурации)

### Устройство включить / выключить

- **Включение:** Подсоедините прибор к сети. Прибор включается немедленно.
- **Выключение:** Отключите устройство от сети.

## ОБСЛУЖИВАНИЕ

### Индикаторы и кнопки

	<ul style="list-style-type: none"> <li>• Индикатор мигает прим. 10 сек после подтверждения числа оборотов или одного профиля потока.</li> <li>• Спустя прим. 40 сек при отсутствии каких-либо действий по управлению индикатор выключается.               <ul style="list-style-type: none"> <li>- Точка сигнализирует работу устройства.</li> <li>- Нажмите любую кнопку, чтобы снова включить индикатор.</li> </ul> </li> </ul>
<b>Mode</b>	На один уровень назад
<b>+</b>	Листать вперед, увеличить значение
<b>-</b>	Листать назад, уменьшить значение
<b>OK</b> 	<ul style="list-style-type: none"> <li>• Перейдите на уровень для ввода данных</li> <li>• Подтвердите сделанный выбор или введенное значение               <ul style="list-style-type: none"> <li>- Все значения принимаются сразу без задержки.</li> </ul> </li> <li>• Активировать режим кормления: Держите кнопку нажатой прим. 3 сек.</li> </ul>

## Рабочий режим и режим конфигурации

Рабочий режим	
<b>OFF</b>	Выключить оба поточных насоса. После включения устройства автоматически активируется этот режим работы.
<b>FEE</b>	Кормление. Число оборотов обоих поточных насосов включается на 3 минуты на 0 или на 10 %. (→ Конфигурировать режим работы "кормление")
<b>ALL</b>	Задают число оборотов в % для поточных насосов на P1 и P2. <b>0-100</b> Величина шага: 10 %.
<b>P1</b>	Задают число оборотов в % для поточного насоса на P1. <b>0-100</b> Величина шага: 10 %.
<b>P2</b>	Задают число оборотов в % для поточного насоса на P2. <b>0-100</b> Величина шага: 10 %.
<b>SCE</b>	Задают предопределенный профиль потока.
Режим конфигурации	
<b>CON</b>	<b>P1-P2-</b> Распределите поточные насосы по гнездам для подключения P1 и P2.
	<b>NO</b> Нет поточного насоса
	<b>S&amp;2</b> StreamMax Premium 2000
	<b>S&amp;4</b> StreamMax Premium 4000
	<b>S&amp;5</b> StreamMax Premium 5000
<b>FEE</b>	Число оборотов обоих поточных насосов при кормлении.
	<b>NO</b> Число оборотов 0
	<b>10</b> Число оборотов 10 %
<b>rSE</b>	Удалить сообщение неисправности.
<b>dEF</b>	Восстановить заводские настройки.

### Задать число оборотов

В режимах работы **ALL**, **P1**, **P2** для поточных насосов устанавливается неизменное число оборотов. В режиме работы **SCE** можно выбрать один из 18 предопределенных профилей потока с различным числом оборотов.

#### • [Обзор профилей потока](#)

Необходимо выполнить следующие действия:

1. Выберите нужный режим работы и подтвердите нажатием кнопки "OK".
2. Выберите нужное число оборотов или нужный профиль потока и подтвердите нажатием кнопки "OK".
  - Индикатор мигает прим. 10 сек.

## Конфигурировать места подключения P1 и P2

Для эксплуатации каждое место подключения P1 и P2 должно быть настроено на соответствующий поточный насос. Эксплуатация возможна только при правильной настройке.

Необходимо выполнить следующие действия:

1. Выберите режим конфигурации и подтвердите нажатием кнопки "OK".
2. Выберите **P1-** или **P2-** и подтвердите нажатием кнопки "OK".
3. Для подключенного поточного насоса выберите соответствующую настройку и подтвердите нажатием кнопки "OK".
4. Если потребуется, то сконфигурируйте второе гнездо для подключения.

## Конфигурировать режим работы "кормление"

Поточные насосы отключаются на 3 минуты или они работают с минимальным числом оборотов.

Необходимо выполнить следующие действия:

1. Выберите режим конфигурации и подтвердите нажатием кнопки "OK".
2. Выберите **FEE** и подтвердите нажатием кнопки "OK".
3. Выберите нужное число оборотов и подтвердите нажатием "OK".

## ОЧИСТКА И УХОД

### Почистить устройство

- Вытирайте устройство влажной тканью.

### Убрать сообщение неисправности

В случае неисправности устройство отключает насосы. В индикаторе мигают попеременно **ERR** и номер ошибки, напр. **001**. (→ Сообщения об ошибках)

Необходимо выполнить следующие действия:

1. Нажмите кнопку "OK".
  - Сообщение неисправности удалено.
2. Устраните неисправность.

### Восстановить заводскую настройку

При восстановлении первоначальной заводской настройки все индивидуально выполненные настройки удаляются.

Необходимо выполнить следующие действия:

1. Выберите режим конфигурации и подтвердите нажатием кнопки "OK".
2. Выберите **DEF** и подтвердите нажатием кнопки "OK".
  - Первоначальные заводские настройки восстановлены.
  - Устройство переходит в режим работы **OFF**.

## ИСПРАВЛЕНИЕ НЕИСПРАВНОСТИ

### Сообщения об ошибках

6-значное сообщение неисправности состоит из двух частей и изображается попеременно. Первая часть: ERR, вторая часть: 3-значный номер неисправности.

Индикатор	Неисправность	Возможная причина	Устранение неисправности	
ERR	001	Ток перегрузки на P1	Рабочий узел поточного насоса заблокирован	Удалите блокировку
			Рабочий узел грязный	Рабочий узел нужно регулярно чистить
			Рабочий узел износился	Замените рабочий узел
			Регулятор потока настроен неправильно	Передвиньте регулятор потока до упора в направлении выпускного отверстия (5 D)
	002	На P1 нет выходного тока	Поточный насос поврежден	Замените поточный насос
			Поврежден насосный контроллер StreamMax Pump Controller	Замените насосный контроллер StreamMax Pump Controller
			Штекер сидит в гнезде P1 неправильно	Проверьте правильное положение штекера.
	003	Ток перегрузки на P2	Поточный насос не подключен	Подключите поточный насос
			Рабочий узел поточного насоса заблокирован	Удалите блокировку
			Рабочий узел грязный	Рабочий узел нужно регулярно чистить
	004	На P2 нет выходного тока	Рабочий узел износился	Замените рабочий узел
			Регулятор потока настроен неправильно	Передвиньте регулятор потока до упора в направлении выпускного отверстия (5 D)
Поточный насос поврежден			Замените поточный насос	
Поврежден насосный контроллер StreamMax Pump Controller			Замените насосный контроллер StreamMax Pump Controller	
005	Перегрев	Штекер сидит в гнезде P2 неправильно	Проверьте правильное положение штекера.	
		Поточный насос не подключен	Подключите поточный насос	
		Насосный контроллер StreamMax Pump Controller сильно нагрелся	Расположите устройство таким образом, чтобы вокруг корпуса постоянно циркулировал свежий воздух.	
006	Пониженное напряжение	<ul style="list-style-type: none"> <li>Поврежден блок питания от сети</li> <li>Подключен неправильный блок питания от сети</li> </ul>	Замените блок питания от сети	
				Высокая температура окружающей среды
007	Повышенное напряжение			





### Возможные неисправности

Неисправность	Причина	Устранение неисправности
Устройство не включается	Нет сетевого напряжения	Подключите устройство к электросети
StreamMax Premium Поточный насос не включается	Поточный насос не подключен к электросети	Вставьте штекер поточного насоса в гнездо P1 или P2
	Насосный контроллер StreamMax Pump Controller не сконфигурирован	Сконфигурируйте насосный контроллер StreamMax Pump Controller

## ТЕХНИЧЕСКИЕ ДАННЫЕ

Блок питания от сети	Напряжение на входе		V пер. тока	100 - 240
	Частота в сети		Гц	50 - 60
	Макс. потребление тока		А	1,5
	Напряжение на выходе		V пост. тока	24
	Макс. ток на выходе		А	2,5
	Длина кабеля сетевого питания		мм	1400
	Длина соединительного кабеля для насосного контроллера StreamMax Pump Controller		мм	1200
	Габариты	Длина	мм	108
		Ширина	мм	60
Высота		мм	30	
Вес		кг	0,24	
StreamMax Pump Controller	Напряжение на входе		V пост. тока	24
	Макс. потребление мощности		Вт	1,5
	Напряжение на выходе		V перем. тока	12
	Макс. мощность на выходе	P1	VA	30
		P2	VA	30
	Габариты	Длина	мм	195
		Ширина	мм	122
		Высота	мм	60
Вес		кг	0,32	

## СИМВОЛЫ НА ПРИБОРЕ

	Применяйте только внутри помещения
	Не выбрасывайте с обычным бытовым мусором
	Прочитайте и выполняйте положения руководства по эксплуатации
	Класс защиты III, защита за счет пониженного напряжения

## ЗАПЧАСТИ

Благодаря оригинальным запчастям фирмы OASE устройство безопасно и надежно в работе. Рисунки и списки запчастей вы найдете на нашей интернет-странице.



[www.oase-livingwater.com/zapasnyechasti-ia](http://www.oase-livingwater.com/zapasnyechasti-ia)



## УТИЛИЗАЦИЯ



### УКАЗАНИЕ

Нельзя выбрасывать данное устройство вместе с домашним мусором, так как оно содержит электронные компоненты.

- Перережьте кабель и сделайте устройство непригодным для использования.
- Утилизируйте устройство через систему сдачи и приема промышленных отходов.

## ГАРАНТИЯ

Компания «OASE GmbH» обеспечивает гарантийное обслуживание приобретённого вами прибора, изготовленного нашей фирмой, в соответствии с нижеследующими условиями в течение **36 месяцев**. Гарантийный срок начинается с момента первой покупки у дилера компании OASE. Поэтому при перепродаже гарантийный срок не начинается отсчитываться заново. Оказание гарантийных услуг не продлевает и не возобновляет гарантийный срок. Ваши законные права как покупателя сохраняются и не ограничиваются действием данных гарантийных обязательств.

### Гарантийные условия

Компания «OASE GmbH» гарантирует безотказную и правильную работу устройства, качество и обработку его материалов в соответствии с целью применения и технически правильно выполненный монтаж. Мы предоставляем гарантийное обслуживание на наше усмотрение в виде бесплатного ремонта, или бесплатной поставки запасных частей или замены на новое устройство. Если соответствующая модель больше не изготавливается, то мы оставляем за собой право по соб-

ственному выбору поставить из нашего ассортимента запасное устройство, в наибольшей степени равноценное модели, к которой были претензии. Гарантийное обслуживание не распространяется на претензии, причина которых заключается в неправильном монтаже и обслуживании, а также в недостаточном техуходе, использовании не по назначению, механическом повреждении, падении, ударе, воздействии низких температур, отрезании штекера, укорочении кабеля, наличии известковых отложений или в неудавшихся попытках ремонта. В этом отношении мы ссылаемся на инструкцию по правильному применению, являющуюся составной частью гарантии. Изнашивающиеся части, как напр. осветительные средства и прочее, не являются частью гарантии.

Возмещение издержек за демонтаж и монтаж, за проверочные испытания, за упущенную прибыль и убытки из гарантийных обязательств исключается в той же степени, как и прочие претензии о возмещении ущерба и убытков любого вида, вызванные самим устройством или его использованием.

Гарантия действует только для страны, в которой был приобретено устройство у дилера компании «OASE». На эту гарантию распространяется немецкое право за исключением условий Конвенции ООН по договорам международной купли-продажи товаров (CISG).

Претензии по гарантии можно заявить только компании «OASE GmbH», Текленбургер штрассе 161, D-48477 Hörstel, Германия, направив нам на условиях франко-фрагт или под собственный транспортный риск прибор или часть прибора, по которым имеются претензии, с копией оригинального документа, подтверждающего факт продажи дилером компании «OASE», с настоящим гарантийным документом, а также с описанием дефекта.

原版使用说明书的翻译

**警告**

· 如果有监督人或使用设备可能产生的风，如果有关了解本机以及其部件，儿童智能的成人操作。切勿让儿童玩耍本产品。在无人监督的情况下不得让儿童进行清洁和用户维护工作。

· 该设备必须由最大设计故障电流为 30mA 的漏电断路器提供保护。

· 在接触水之前，请断开鱼缸内的所有设备或拔出电源插头。

· 当电线或外壳损坏时，不得使用设备。

· 不能替换损坏的连接线。清除设备。

· 在设备上作业前，请拔出电源插头。

安全说明

- 只有当设备的电气数据和电源的电气数据一致时，才允许连接设备。设备数据位于设备的铭牌、包装上或在该说明书中。
- 不要用设备的电源线牵拉设备。
- 敷设电线时保护其不受损坏并且注意，不要绊倒任何人。
- 只能在设备上进行本说明书中所述的工作。如果无法解决问题，请联系已授权的客服点，若仍有疑问，请咨询制造商。
- 请勿在设备上进行任何技术更改。
- 只能使用设备的原装配件和备件。
- 防止插座连接器受潮。
- 只能将设备连接到按规定安装的插座上。

本说明书中的警告信息

使用表明危险程度的信号词，将本手册中的警告说明进行分类。

**警告**

识别出一个可能发生的危险情况，若不可避免该情况，则可能导致死亡或严重受伤。

**提示**

识别出一个可能发生的危险情况，若不可避免该情况，则可能导致财产损失或环境破坏。

本说明书中的注意事项

- 5 A 参考插图，比如图 A。
- ⓐ 引用另一章。

## 产品介绍

在 StreamMax Pump Controller 上最多可连接两台 StreamMax Premium 流体泵。该设备可调节所连接流体泵的转速。通过 EAC Aquarium Controller, StreamMax 泵控制器可以集成到 Easy Aquarium Control-System (EAC) 中。

### Easy Aquarium Control-System (EAC)

该产品可与 Easy Aquarium Control-System (EAC) 建立通讯。EAC 方便您通过智能手机或平板电脑舒适安全地控制设备。请访问以下链接,了解有关 EAC 的介绍与功能：[www.oase-livingwater.com/eac-start](http://www.oase-livingwater.com/eac-start)

### 设备结构和供货范围

5 A	StreamMax Pump Controller
1	StreamMax 泵控制器
2	电源
3	电缆
4	数据线,用于将 StreamMax Pump Controller 连接至 EAC Aquarium Controller

### 按规定使用

StreamMax Pump Controller, “设备”, 仅允许在以下情况下使用：

- 用于控制 StreamMax Premium 泵。
- 必须在遵守技术数据的前提下运行。(→ 技术数据)
- 只有使用原装电源时才能运行。
- 只在室内使用以及用于私人的水族馆。

### 配件

- StreamMax Premium 流体泵 2000 (33948) / 4000 (33949) / 5000 (33955)。
- EAC Aquarium Controller (33885)。

## 连接

5 B, C

- P1/P2：将流体泵插头插入 StreamMax Pump Controller 的插座内。
  - 使用环套敷设连接管线，以防止滴水进入插座。
- 电源：将电源插头插入 StreamMax Pump Controller 的插座内。
  - 用力按压，直至插头卡合。
- EAC：通过数据线连接 StreamMax Pump Controller 与 EAC 水族箱控制器（可选配）。
  - RJ-45 插头的定位横档必须卡合到位。

## 投入使用

按以下顺序进行调试：



3. 开启 StreamMax Pump Controller。(→ 接通/断开设备)
4. 配置连接的流体泵，以便能够对其进行控制。(→ 配置 P1 和 P2 接口)
5. 针对“喂食”运行模式配备流体泵。(→ 配置“喂食”运行模式)
6. 激活所需的转速控制模式。(→ 运行模式和配置模式)

### 接通/断开设备

- **开启**：将设备与电源连接。设备会立刻启动。
- **关闭**：将设备与电源断开。

## 操作

### 显示和按键

	<ul style="list-style-type: none"> <li>· 确认转速或流体配置文件后，显示屏会闪烁约 10 s。</li> <li>· 无操作 40 s 后，显示屏将关闭。           <ul style="list-style-type: none"> <li>- 该点表示设备正在运行。</li> <li>- 按下任意按键，将重新开启显示器。</li> </ul> </li> </ul>
<b>Mode</b>	返回界面
<b>+</b>	向前翻页，增加数值
<b>-</b>	向后翻页，减小数值
<b>OK</b> 	<ul style="list-style-type: none"> <li>· 切换至输入界面。</li> <li>· 选择或者确认数值。           <ul style="list-style-type: none"> <li>- 直接应用数值。</li> </ul> </li> <li>· 激活喂食模式：按住按键约 3 s。</li> </ul>

## 运行模式和配置模式

运行模式		
<b>OFF</b>	关闭两个流体泵。开启设备后，将自动激活该模式。	
<b>FEE</b>	喂食。两个流量泵的转速在 3 分钟内切换至 0 或者 10 %。(→ 配置“喂食”运行模式)	
<b>ALL</b>	设定 P1 和 P2 上的转速，单位 %。 0-100 步进方式：10 %。	
<b>P1</b>	设定 P1 上的转速，单位 %。 0-100 步进方式：10 %。	
<b>P2</b>	设定 P2 上的转速，单位 %。 0-100 步进方式：10 %。	
<b>SCE</b>	设定预定义流体配置文件。	
配置模式		
<b>CON</b>	<b>P1- P2-</b>	确定 P1 和 P2 上连接的流体泵。 <b>NO</b> 无流体泵 <b>St2</b> StreamMax Premium 2000 <b>St4</b> StreamMax Premium 4000 <b>St5</b> StreamMax Premium 5000
	<b>FEE</b>	喂食时，两个流体泵的转速。 <b>NO</b> 转速 0 <b>10</b> 转速 10 %
	<b>rSt</b>	重置故障消息。
	<b>dEF</b>	恢复出厂设置。

### 预设转速

在 ALL、P1、P2 运行模式下，为流量泵设置一个恒定转速。在 SCE 运行模式下，可以选择具有可变转速的 18 个预定义流体配置文件中的一个。

#### · [流体配置文件概览](#)

步骤如下：

1. 选择所需运行模式，点击“OK”确认。
2. 选择所需转速或者所需流体配置文件，点击“OK”确认。
  - 显示屏闪烁约 10 s。

### 配置 P1 和 P2 接口

如需运行，必须将 P1 和 P2 接口设定为当前使用的流体泵。只有在设置正确的情况下方可运行。

步骤如下：

1. 选择配置模式，点击“OK”确认。
2. 选择P1- 或 P2-，点击“OK”确认。
3. 为所连流体泵选择相应设置，点击“OK”确认。
4. 如有必要，请配置第二个接口。

### 配置“喂食”运行模式

流体泵关闭 3 分钟或者以最小转速运行。

步骤如下：

1. 选择配置模式，点击“OK”确认。
2. 选择 **FEE**，点击“OK”确认。
3. 选择所需转速，点击“OK”确认。

## 清理和维护

### 清洁设备

- 使用湿布擦拭设备。

### 重置故障

如果发生故障，设备将关闭泵。显示屏上将交替显示 ERR 和错误编号，例如，001。(→ 故障消息)

步骤如下：

1. 点击“OK”键进行确认。
  - 重置故障消息。
2. 排除故障。

### 重置出厂设置

通过恢复出厂设置删除所有自定义设置。

步骤如下：

1. 选择配置模式，点击“OK”确认。
2. 选择DEF，点击“OK”确认。
  - 已恢复出厂设置。
  - 设备将切换至 OFF 运行模式。

## 故障排除

### 故障消息

6 位故障信息将分两部分交替显示。第一部分：ERR，第二部分：3 位错误编号。

显示	故障	可能的原因	对策
ERR 001	P1 处出现过电流	流体泵运行单元堵塞	清除堵塞
		运行单元脏污	请定期清洁运行单元
		运行单元磨损	更换运行单元
		流量调节器设置错误	将流量调节器一直推到出口方向的止挡处 (S D)
002	P1 处无输出电流	流体泵损坏	更换流体泵
		StreamMax 泵控制器损坏	更换 StreamMax 泵控制器
		P1 插座内的插头位置不正确	检查插头位置是否正确。
		未连接流体泵	连接流体泵
003	P2 处出现过电流	流体泵运行单元堵塞	清除堵塞
		运行单元脏污	请定期清洁运行单元
		运行单元磨损	更换运行单元
		流量调节器设置错误	将流量调节器一直推到出口方向的止挡处 (S D)
004	P2 处无输出电流	流体泵损坏	更换流体泵
		StreamMax 泵控制器损坏	更换 StreamMax 泵控制器
		P2 插座内的插头位置不正确	检查插头位置是否正确。
		未连接流体泵	连接流体泵
005	过热	StreamMax 泵控制器过热	正确安装设备，确保新鲜空气始终围绕外壳循环。
		环境温度过高	<ul style="list-style-type: none"> <li>· 将 StreamMax 泵控制器安装在温度较低的地方。</li> <li>· 降低环境温度</li> </ul>
006	电压过低	· 电源损坏	更换电源
007	过电压	· 连接了错误的电源	



### 可能的故障

故障	原因	对策
设备不能开启	无电力供给	连接设备与电源
StreamMax Premium 流体泵未启动	未连接流体泵	将流体泵插头插入 P1 或 P2 的插座内
	未配置 StreamMax 泵控制器	请配置 StreamMax 泵控制器

## 技术数据

电源	电网连接电压		V AC	100 - 240
	电源频率		Hz	50 - 60
	最大电流消耗		A	1.5
	输出电压		V DC	24
	最大输出电流		A	2.5
	电源连接线长度		mm	1400
	StreamMax 泵控制器的连接管线长度		mm	1200
	尺寸	长度	mm	108
		宽度	mm	60
高度		mm	30	
重量		kg	0.24	
StreamMax Pump Controller	连接电压		V DC	24
	最大功率消耗		W	1.5
	输出电压		V ° AC	12
	最大输出功率	P1	VA	30
		P2	VA	30
	尺寸	长度	mm	195
		宽度	mm	122
		高度	mm	60
	重量		kg	0.32

## 设备上的标识

	在室内使用
	不可按普通生活垃圾处置
	请阅读并遵守使用说明
	防护等级 III，低电压保护

## 备件

使用 OASE 原厂零件可保持设备的安全性和持续的运行可靠性。

备件图纸和备件均可在我们的网站上获取。



[www.oase-livingwater.com/spareparts-international-ia](http://www.oase-livingwater.com/spareparts-international-ia)

## 丢弃处理



### 提示

本设备包含电子原件，不得按生活垃圾进行废弃处理。

- 通过剪断电线使本设备无法使用。
- 通过专门的回收系统对设备进行废弃处理。

## 保用证书

根据下文中的保用条件，欧亚瑟（OASE）有限公司为您所购买的欧亚瑟设备承担 3 6 个月的厂家保用。保用期从在欧亚瑟专业销售商处第一次购买时开始。因此在转售时保用期不重新从头开始。保用时间既不会因保用服务而延长，也不会重新计算。购买者的法定权利，尤其是保修方面的法定权利继续存在，不受本保用限制。

### 保用条件

欧亚瑟有限公司保证有完好的、与用途相适应的产品特征和处理工艺，以及符合专业要求的组装和符合规定的使用功能。作为保用服务，我们选

择提供免费修理、免费提供替换部件或者免费提供临时的代用设备等。如果相关型号的设备不再生产了，我们有权从我们的产品品种中选择一个与所述型号最接近的设备作为替换。由于安装和操作错误以及不当保养，比如使用了不恰当的洗涤剂或疏于保养，未按照规定使用，因事故、下落、撞击、冰冻影响造成的损害，切断插头、剪短电缆、钙沉淀或不恰当的修理尝试引起的投诉，不在我们的保用范围之内。就此我们指明，说明书中指出的恰当的使用是保用的条件之一。易耗损的部件，例如灯泡，不属于保用范围。拆下和安装，检验，利润损失和补偿经费的赔偿及对由设备或它的使用引起的损失和亏损的索赔都不属于保用范围。

此保用只适用于在欧亚瑟专业销售商处购买设备的国家。联合国国际商品购买合同（CISG）无效，但德国的法律适用于此保用。

依据此保用投诉时，只有当您设备连同欧亚瑟专业销售商的售货单复印件，以及本保用证书和对故障的书面描述都自费寄给欧亚瑟有限公司，才能被受理；欧亚瑟有限公司地址：Tecklenburger Strasse 161, D-48477 Hörstel, 德国；邮寄风险由您自己承担。

SCE

— P1  
— P2

1

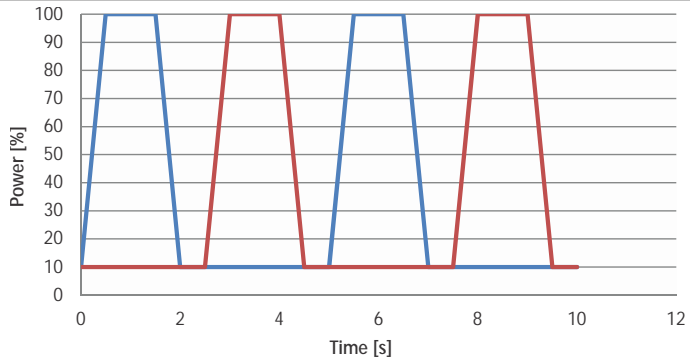

2

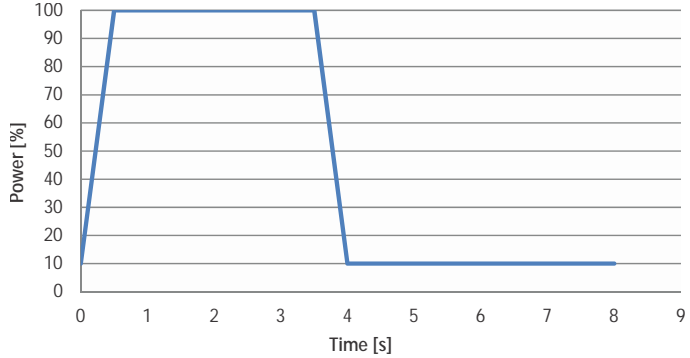

3

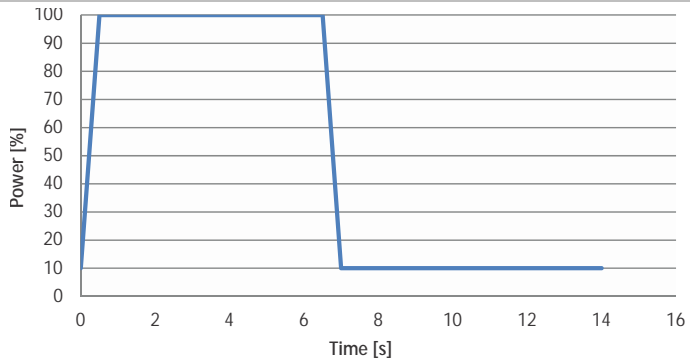



SCE

— P1  
— P2

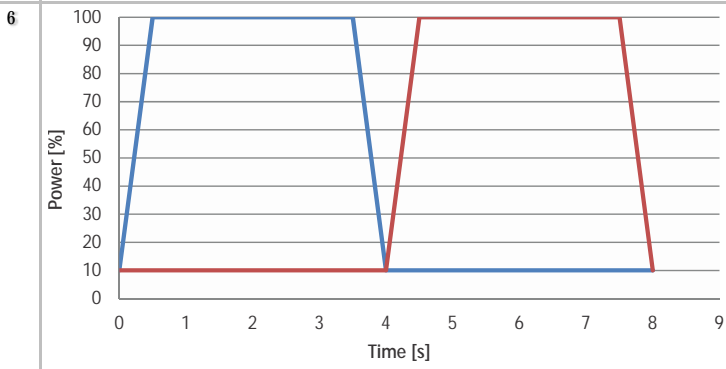
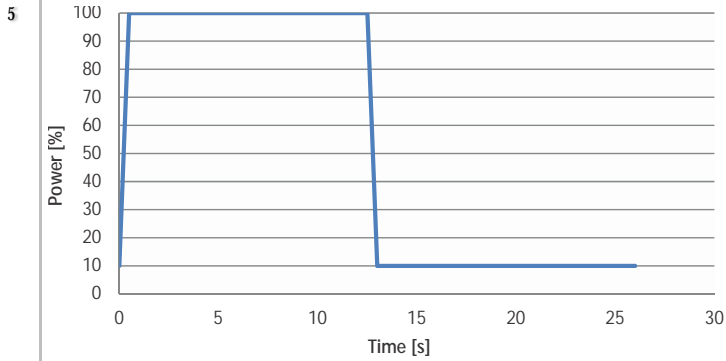
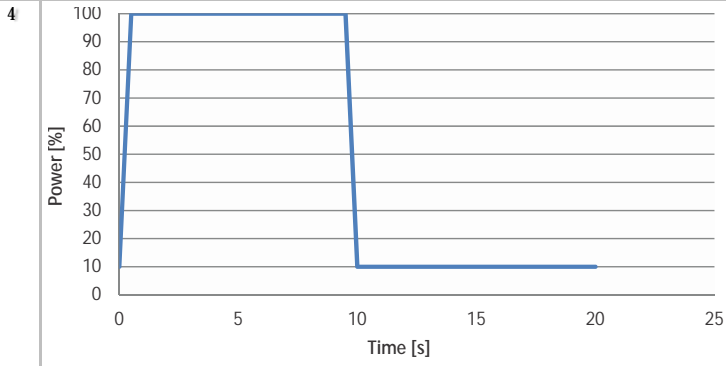

SCE

— P1  
— P2

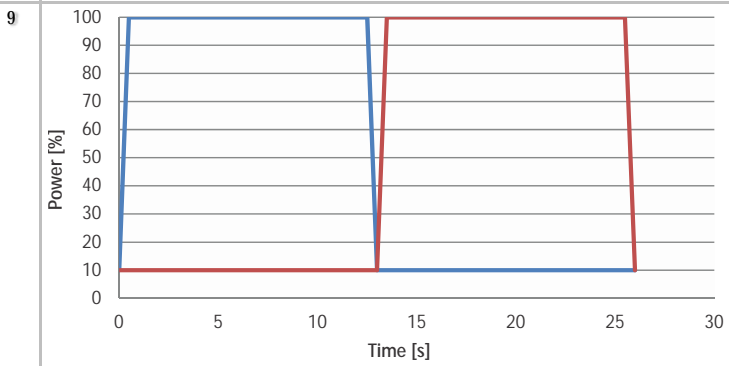
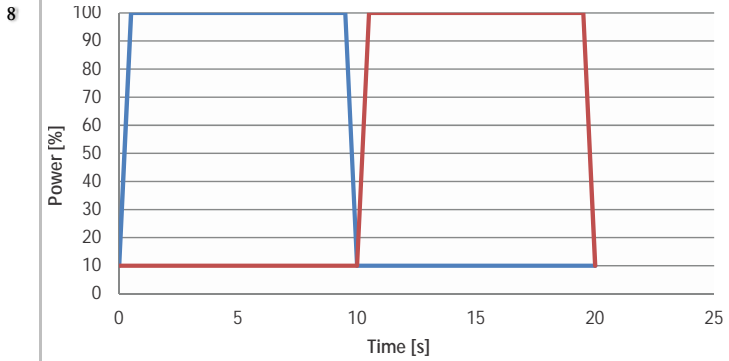
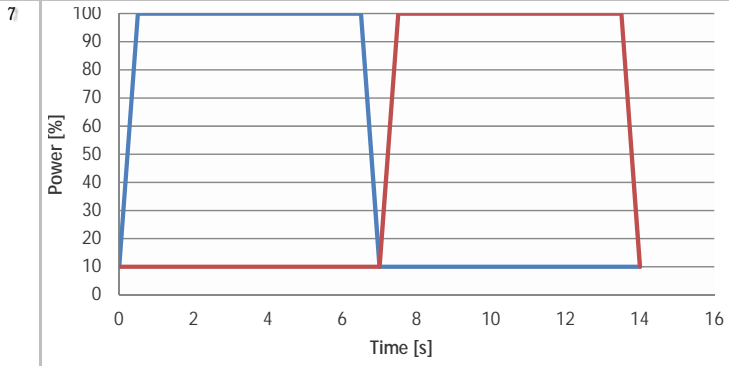

SCE

— P1  
— P2

10

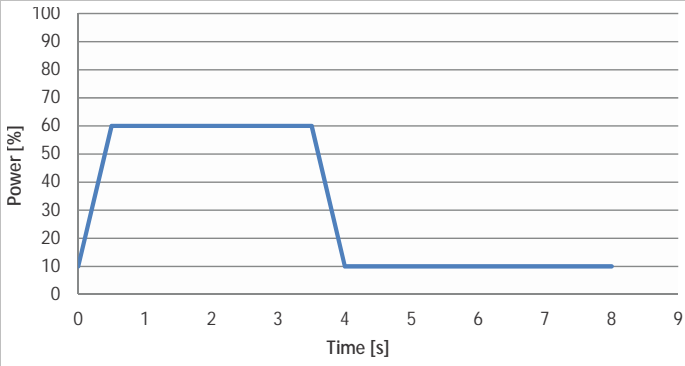

11

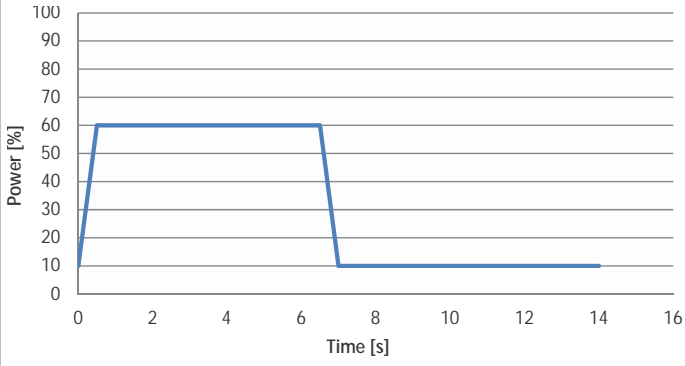

12

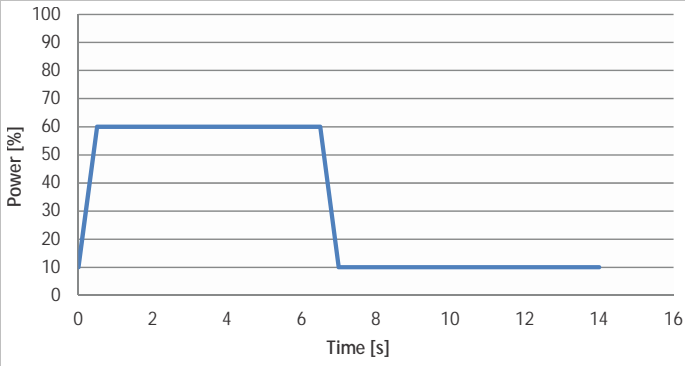

SCE

— P1  
— P2

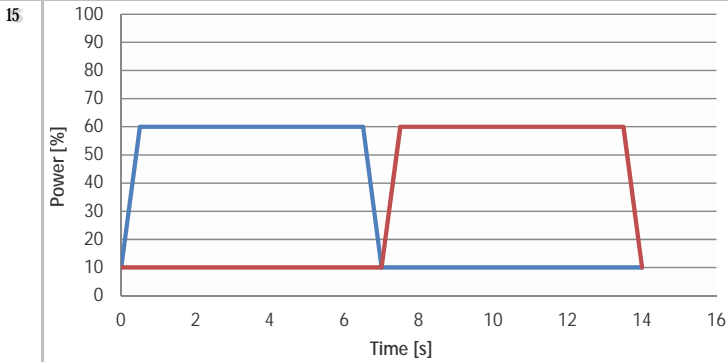
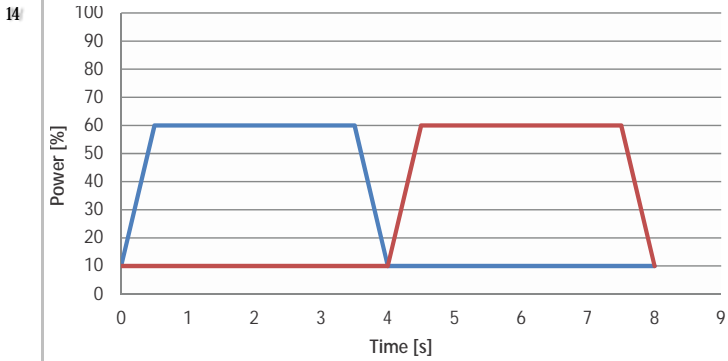
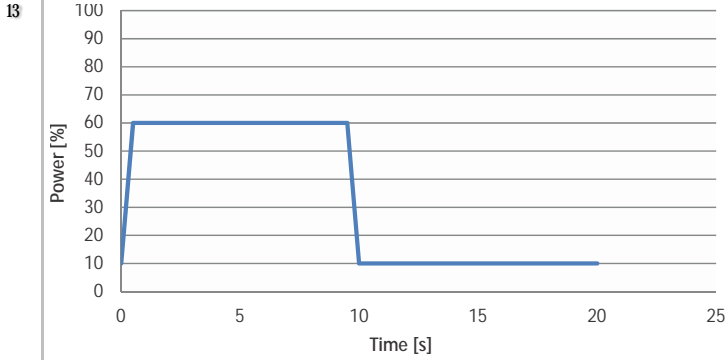

SCE

— P1  
— P2

16

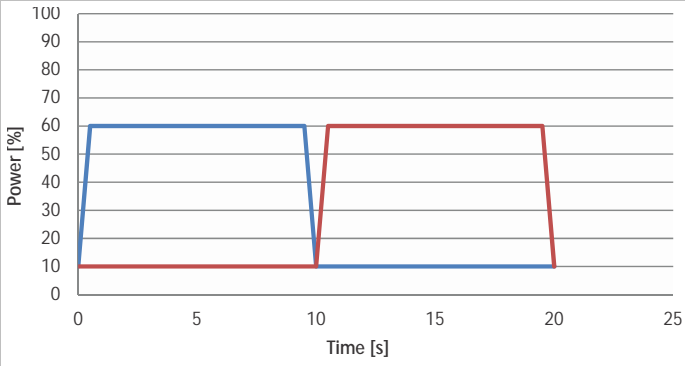

17

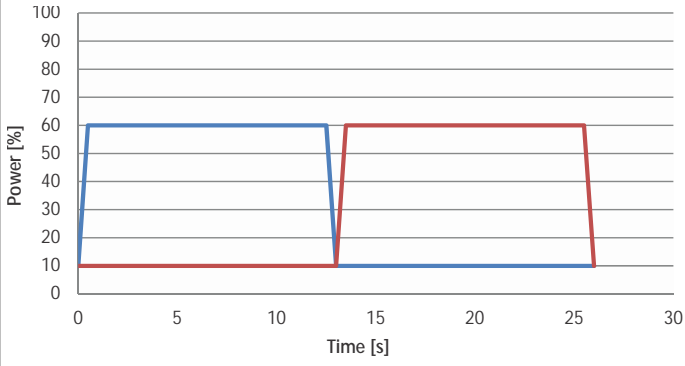

18

