



LunAqua Maxi LED Set 1/Set 3/Solo

| | |
|----|-----------------------------|
| DE | Gebrauchsanleitung |
| EN | Operating instructions |
| FR | Notice d'emploi |
| NL | Gebruiksaanwijzing |
| ES | Instrucciones de uso |
| PT | Instruções de uso |
| IT | Istruzioni d'uso |
| DA | Brugsanvisning |
| NO | Bruksanvisning |
| SV | Bruksanvisning |
| FI | Käyttöohje |
| HU | Használati útmutató |
| PL | Instrukcja użytkowania |
| CS | Návod k použití |
| SK | Návod na použitie |
| SL | Navodila za uporabo |
| HR | Uputa o upotrebi |
| RO | Instrucțiuni de folosință |
| BG | Упътване за употреба |
| UK | Посібник з експлуатації |
| RU | Руководство по эксплуатации |
| CN | 使用说明书 |





A Set 1

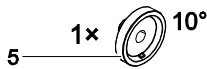
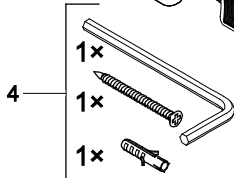
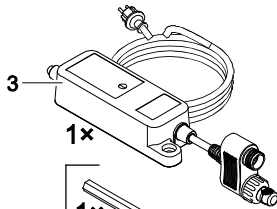
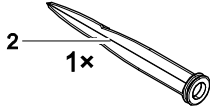
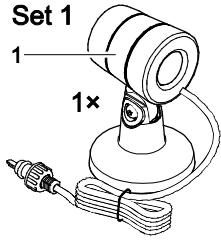

Set 3

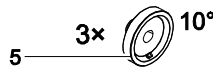
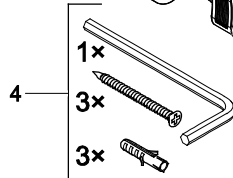
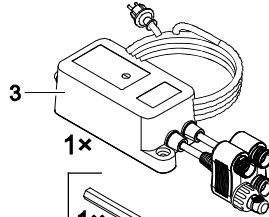
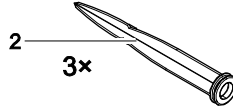
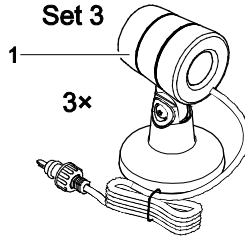

Solo

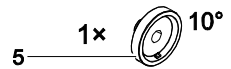
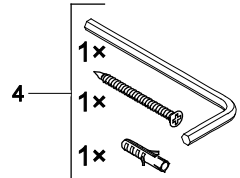
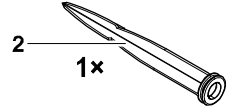
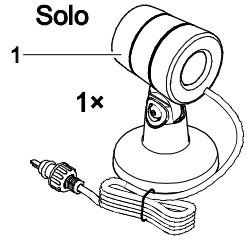

B

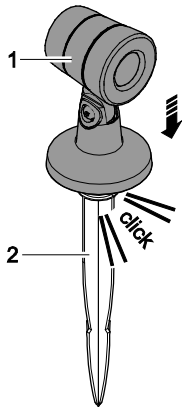

C

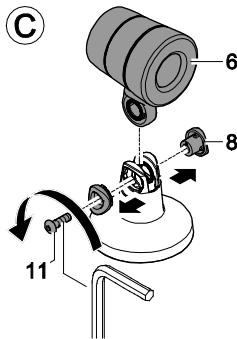

D

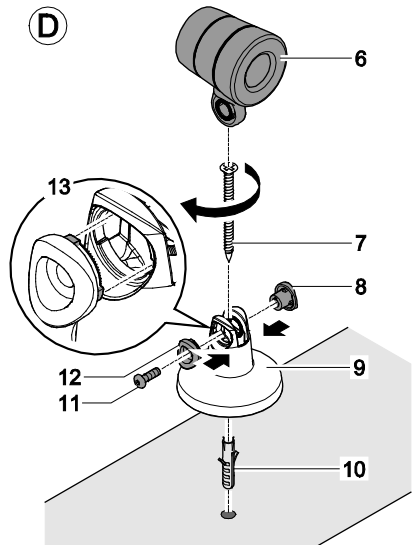

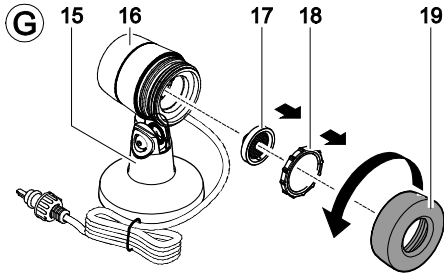
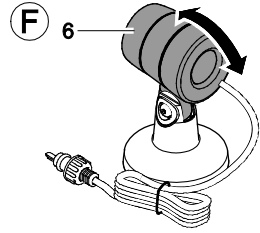
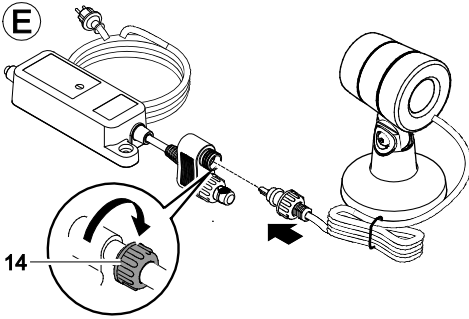

Original Gebrauchsanleitung

Hinweise zu dieser Gebrauchsanleitung

Willkommen bei OASE Living Water. Mit dem Kauf des Produkts **Lunaqua Maxi LED** haben Sie eine gute Wahl getroffen.

Lesen Sie vor der ersten Benutzung des Gerätes die Anleitung sorgfältig und machen Sie sich mit dem Gerät vertraut. Alle Arbeiten an und mit diesem Gerät dürfen nur gemäß der vorliegenden Anleitung durchgeführt werden.

Beachten Sie unbedingt die Sicherheitshinweise für den richtigen und sicheren Gebrauch.

Bewahren Sie diese Anleitung sorgfältig auf. Bei Besitzerwechsel geben Sie bitte die Anleitung weiter.

Symbole in dieser Anleitung

Die in dieser Gebrauchsanleitung verwendeten Symbole haben folgende Bedeutung:



Gefahr von Personenschäden durch gefährliche elektrische Spannung

Das Symbol weist auf eine unmittelbar drohende Gefahr hin, die den Tod oder schwere Verletzungen zur Folge haben kann, wenn die entsprechenden Maßnahmen nicht getroffen werden.



Gefahr von Personenschäden durch eine allgemeine Gefahrenquelle

Das Symbol weist auf eine unmittelbar drohende Gefahr hin, die den Tod oder schwere Verletzungen zur Folge haben kann, wenn die entsprechenden Maßnahmen nicht getroffen werden.



Wichtiger Hinweis für die störungsfreie Funktion.

Lieferumfang

| Bild A | Lunaqua Maxi Anzahl | | | Beschreibung |
|--------|---------------------|-------|------|---|
| | Set 1 | Set 3 | Solo | |
| 1 | 1 | 3 | 1 | LED-Spot inklusive Leuchtmittel und 30°-Linse |
| 2 | 1 | 3 | 1 | Erdspeiß |
| 3 | 1 | 1 | | Trafo mit Anschlusskabel |
| 4 | 1 | 3 | 1 | Befestigungsset |
| 5 | 1 | 3 | 1 | 10°-Linse zum Austauschen |

Bestimmungsgemäße Verwendung

Lunaqua Maxi LED, "Gerät" genannt, darf ausschließlich wie folgt verwendet werden:

- Für den Einsatz in Springbrunnenanlagen und Teichen.
- Für den Einsatz über und unter Wasser.
- Betrieb unter Einhaltung der technischen Daten.

Der Sicherheitstransformator darf nur bei einer Umgebungstemperatur von -10 °C bis +40 °C betrieben werden.

- Trafo mit einem Sicherheitsabstand von mindestens 2 m zum Wasser aufstellen.

Sicherheitshinweise

Von diesem Gerät können Gefahren für Personen und Sachwerte ausgehen, wenn das Gerät unsachgemäß bzw. nicht dem Verwendungszweck entsprechend eingesetzt wird oder wenn die Sicherheitshinweise nicht beachtet werden.

- Dieses Gerät kann von Kindern ab 8 Jahren und darüber sowie von Personen mit verringerten physischen, sensorischen oder mentalen Fähigkeiten oder Mangel an Erfahrung und Wissen benutzt werden, wenn sie beaufsichtigt oder bezüglich des sicheren Gebrauchs des Gerätes unterwiesen wurden und die daraus resultierenden Gefahren verstehen.
- Kinder dürfen nicht mit dem Gerät spielen.
- Reinigung und Benutzerwartung dürfen nicht von Kindern ohne Beaufsichtigung durchgeführt werden.

Gefahren durch die Kombination von Wasser und Elektrizität

- Die Kombination von Wasser und Elektrizität kann bei nicht vorschriftsmäßigem Anschluss oder unsachgemäßer Handhabung zum Tod oder zu schweren Verletzungen durch Stromschlag führen.
- Bevor Sie in das Wasser greifen, immer alle im Wasser befindlichen Geräte spannungsfrei schalten.

Vorschriftsmäßige elektrische Installation

- Elektrische Installationen müssen den nationalen Errichterbestimmungen entsprechen und dürfen nur von einer Elektrofachkraft vorgenommen werden.
- Eine Person gilt als Elektrofachkraft, wenn sie auf Grund ihrer fachlichen Ausbildung, Kenntnisse und Erfahrungen befähigt und berechtigt ist, die ihr übertragenen Arbeiten zu beurteilen und durchzuführen. Das Arbeiten als Fachkraft umfasst auch das Erkennen möglicher Gefahren und das Beachten einschlägiger regionaler und nationaler Normen, Vorschriften und Bestimmungen.
- Bei Fragen und Problemen wenden Sie sich an eine Elektrofachkraft.
- Gerät nur anschließen, wenn die elektrischen Daten von Gerät und Stromversorgung übereinstimmen. Die Gerätedaten befinden sich auf dem Typenschild am Gerät, auf der Verpackung oder in dieser Anleitung.
- Das Gerät muss über eine Fehlerstrom-Schutzeinrichtung mit einem Bemessungsfehlerstrom von maximal 30 mA abgesichert sein.
- Verlängerungsleitungen und Stromverteiler (z. B. Steckdosenleisten) müssen für die Verwendung im Freien geeignet sein (spritzwassergeschützt).
- Trafo mit einem Sicherheitsabstand von mindestens 2 m zum Wasser aufstellen.
- Steckerverbindungen vor Feuchtigkeit schützen.
- Gerät nur an einer vorschriftsmäßig installierten Steckdose anschließen.

Sicherer Betrieb

- Bei defekten elektrischen Leitungen oder defektem Gehäuse darf das Gerät nicht betrieben werden.
- Tragen oder ziehen Sie das Gerät nicht an der elektrischen Leitung.
- Verlegen Sie Leitungen geschützt vor Beschädigungen und achten Sie darauf, dass niemand darüber fallen kann.
- Öffnen Sie das Gehäuse des Gerätes oder zugehöriger Teile nur, wenn Sie dazu in der Anleitung ausdrücklich aufgefordert werden.
- Führen Sie nur Arbeiten am Gerät durch, die in dieser Anleitung beschrieben sind. Wenden Sie sich an eine autorisierte Kundendienststelle oder im Zweifelsfall an den Hersteller, wenn sich Probleme nicht beheben lassen.
- Verwenden Sie nur Original-Ersatzteile und -Zubehör für das Gerät.
- Nehmen Sie niemals technische Änderungen am Gerät vor.
- Anschlussleitungen können nicht ersetzt werden. Bei einer beschädigten Leitung muss das Gerät entsorgt werden.
- Betreiben Sie das Gerät nur mit dem im Lieferumfang enthaltenen Trafo.
- Halten Sie die Steckdose und den Netzstecker trocken.
- Das im Lieferumfang enthaltene Netzteil und die Steckverbindungen der Stromleitungen sind nicht wasserdicht, sondern lediglich regen- und spritzwassergeschützt. Sie dürfen nicht innerhalb des Wassers verlegt bzw. montiert werden.
- Nicht direkt in die Lichtquelle blicken.

Aufstellen



ACHTUNG! Gefährliche elektrische Spannung.

Mögliche Folgen: Tod oder schwere Verletzungen.

Schutzmaßnahmen:

- Elektrische Geräte und Installationen mit Bemessungsspannung $U > 12 \text{ V AC}$ oder $U > 30 \text{ V DC}$, die im Wasser liegen: Geräte und Installationen spannungsfrei schalten, bevor Sie ins Wasser greifen.
- Vor Arbeiten am Gerät, Gerät spannungsfrei schalten.
- Gegen unbeabsichtigtes Wiedereinschalten sichern.
- Bei Aufstellung über Wasser muss ein Sicherheitsabstand von mindestens 50 cm von brennbarem Material eingehalten werden. Auf sicheren Stand achten. Abdeckungen vom Gerät sind nicht zulässig. Brandgefahr!
- Gerät so positionieren, dass es für niemanden eine Gefahr darstellt.

Aufstellen mit Erdspeiß (B)

- Erdspeiß (2) mit ganzer Länge in den Boden stecken.
- Gerät auf den Erdspeiß setzen.
- Die Neigung der Leuchte einstellen (F).

Aufstellen durch Anschrauben (C)

- Schraube (11) und Mutter (8) lösen und entfernen.
- Leuchte (6) abnehmen.
- **Wand- oder Bodenbefestigung (D):** Standfuß (9) auf festem Grund oder an einer tragfähigen Wand anschrauben. Mitgelieferten Dübel (10) und Schraube (7) verwenden. 5 mm-Bohrloch mindestens 35 mm tief bohren.
- **Deckenbefestigung:** Der mitgelieferte Dübel (10) ist für eine Deckenbefestigung nicht zugelassen und darf nicht dafür verwendet werden!
- Leuchte aufsetzen und festschrauben. Darauf achten, dass die Mutter (8) in der kleinen Bohrung und die Schraube (11) mit Schraubekappe (12) in der großen Bohrung der Schraubverbindung sitzen und die Rastnasen greifen (13).
- Die Neigung der Leuchte einstellen (F).

Anschließen (E)

- Den Stecker der Anschlussleitung an der Leuchte mit der Buchse am Trafo verbinden und die Überwurfmutter (14) handfest anziehen.
- Zum Anschließen der Lunaqua Maxi LED Solo den Überbrückungsstecker vom Trafo entfernen und die Leuchte direkt anschließen.

Inbetriebnahme



HINWEIS

Empfindliche elektrische Bauteile. Ein falscher Anschluss zerstört das Gerät.

- Gerät nicht an eine dimmbare Stromversorgung anschließen.



ACHTUNG! Gefährliche elektrische Spannung.

Mögliche Folgen: Tod oder schwere Verletzungen.

Schutzmaßnahmen:

- Elektrische Geräte und Installationen mit Bemessungsspannung $U > 12 \text{ V AC}$ oder $U > 30 \text{ V DC}$, die im Wasser liegen: Geräte und Installationen spannungsfrei schalten, bevor Sie ins Wasser greifen.
- Vor Arbeiten am Gerät, Gerät spannungsfrei schalten.
- Gegen unbeabsichtigtes Wiedereinschalten sichern.



Hinweis:

Der Betrieb der LED-Leuchte an einem Dimmer ist nicht möglich. Die Lichtstärke einer LED nimmt mit zunehmender Betriebsdauer ab.

Einschalten: Netzstecker des Trafos in die Steckdose stecken.

- Funktion der Scheinwerfer kontrollieren.

Ausschalten: Netzstecker des Trafos ziehen.

Linsenwechsel (G)



ACHTUNG! Gefährliche elektrische Spannung.

Mögliche Folgen: Tod oder schwere Verletzungen.

Schutzmaßnahmen:

- Elektrische Geräte und Installationen mit Bemessungsspannung $U > 12 \text{ V AC}$ oder $U > 30 \text{ V DC}$, die im Wasser liegen: Geräte und Installationen spannungsfrei schalten, bevor Sie ins Wasser greifen.
- Vor Arbeiten am Gerät, Gerät spannungsfrei schalten.
- Gegen unbeabsichtigtes Wiedereinschalten sichern.

In jeder Leuchte ist eine 30°-Linse montiert. Die Linse kann durch eine 10°-Linse (im Lieferumfang enthalten) ersetzt werden.

So gehen Sie vor:

- Leuchte am Fuß (15) festhalten. Nicht an der Endkappe (16), denn diese würde sich mit aufschrauben.
- Frontkappe (19) mit Lederlappen oder Tuch umschließen (besseres Greifen!) und entgegengesetzt Uhrzeigersinn abdrehen.
- Durch leichtes Klopfen Schutzscheibe (18) und Linse (17) aus der Leuchte entfernen.
- Linse austauschen und Gerät wieder in umgekehrter Reihenfolge zusammenbauen.

Reinigung



ACHTUNG! Gefährliche elektrische Spannung.

Mögliche Folgen: Tod oder schwere Verletzungen.

Schutzmaßnahmen:

- Elektrische Geräte und Installationen mit Bemessungsspannung $U > 12\text{ V AC}$ oder $U > 30\text{ V DC}$, die im Wasser liegen: Geräte und Installationen spannungsfrei schalten, bevor Sie ins Wasser greifen.
- Vor Arbeiten am Gerät, Gerät spannungsfrei schalten.
- Gegen unbeabsichtigtes Wiedereinschalten sichern.

Reinigen Sie das Gerät bei Bedarf mit klarem Wasser und mit einer weichen Bürste.

- Darauf achten, dass keine Feuchtigkeit in das Gerät gelangt.

Störungen

| Störung | Ursache | Abhilfe |
|---------------------------|-----------------------------|------------------------------|
| Lampe leuchtet nicht | Stromzuführung unterbrochen | Stromzuführung kontrollieren |
| Leuchtleistung lässt nach | Lampenglas verschmutzt | Reinigen |

Reparatur

Das Netzteil und der LED-Scheinwerfer sind bei Beschädigung der Leitungen oder des Gehäuses nicht reparaturfähig und müssen deshalb ausgetauscht werden. Bei Fragen und Problemen wenden Sie sich zu Ihrer eigenen Sicherheit an einen Elektrofachmann oder an Ihren Fachhändler.

Ersatzteile

Mit Originalteilen von OASE bleibt das Gerät sicher und arbeitet weiterhin zuverlässig.

Ersatzteilzeichnungen und Ersatzteile finden Sie auf unserer Internetseite.



www.oase-livingwater.com/ersatzteile

Lagerung

Das Gerät reinigen und auf Schäden überprüfen. Für Kinder unzugänglich an einem trockenen Ort lagern.

Entsorgung



HINWEIS

Dieses Gerät darf nicht als Hausmüll entsorgt werden.

- Gerät durch Abschneiden der Kabel unbrauchbar machen und über das dafür vorgesehene Rücknahmesystem entsorgen.

Translation of the original Operating Instructions

Information about these operating instructions

Welcome to OASE Living Water. You made a good choice with the purchase of this product **Lunaqua Maxi LED**. Prior to commissioning the unit, please read the instructions of use carefully and fully familiarise yourself with the unit. Ensure that all work on and with this unit is only carried out in accordance with these instructions. Adhere to the safety information for the correct and safe use of the unit.

Keep these instructions in a safe place! Please also hand over the instructions when passing the unit on to a new owner.

Symbols used in these instructions

The symbols used in this operating manual have the following meanings:



Risk of injury to persons due to dangerous electrical voltage

This symbol indicates an imminent danger, which can lead to death or severe injuries if the appropriate measures are not taken.



Risk of personal injury caused by a general source of danger

This symbol indicates an imminent danger, which can lead to death or severe injuries if the appropriate measures are not taken.



Important information for trouble-free operation.

Scope of delivery

| Fig. A | Lunaqua Maxi Quantity | | | Description |
|--------|--------------------------|-------|------|--|
| | Set 1 | Set 3 | Solo | |
| 1 | 1 | 3 | 1 | LED spot including light bulb and 30° lens |
| 2 | 1 | 3 | 1 | Ground stake |
| 3 | 1 | 1 | | Transformer with connection cable |
| 4 | 1 | 3 | 1 | Fastening set |
| 5 | 1 | 3 | 1 | 10° replacement lens |

Intended use

Lunaqua Maxi LED, referred to as "unit", may only be used as specified in the following:

- For use in water fountain systems and ponds.
- For use above and under water.
- Operation under observance of the technical data.

Ensure that the safety transformer is only operated at ambient temperatures of -10 °C to +40 C.

- Install the transformer at a minimum safety distance of 2 m from the water.

Safety information

Hazards to persons and assets may emanate from this unit if it is used in an improper manner or not in accordance with its intended use, or if the safety instructions are ignored.

- This unit can be used by children aged 8 and above and by persons with reduced physical, sensory or mental capabilities or lack of experience and knowledge if they are supervised or have been instructed on how to use the unit in a safe way and they understand the hazards involved.
- Do not allow children to play with the unit.
- Only allow children to carry out cleaning and user maintenance under supervision.

Hazards encountered by the combination of water and electricity

- The combination of water and electricity can lead to death or severe injury from electrocution, if the unit is incorrectly connected or misused.
- Prior to reaching into the water, always switch off the mains voltage to all units used in the water.

Correct electrical installation

- Electrical installations must meet the national regulations and may only be carried out by a qualified electrician.
- A person is regarded as a qualified electrician if, due to his/her vocational education, knowledge and experience, he or she is capable of and authorised to judge and carry out the work commissioned to him/her. This also includes the recognition of possible hazards and the adherence to the pertinent regional and national standards, rules and regulations.
- For your own safety, please consult a qualified electrician.
- Only connect the unit if the electrical data of the unit and the power supply correspond. The unit data is to be found on the unit type plate, on the packaging or in this manual.
- Ensure that the unit is fused for a rated fault current of max. 30 mA by means of a fault current protection device.
- Extension cables and power distributors (e.g. outlet strips) must be suitable for outdoor use (splash-proof).
- Install the transformer at a minimum safety distance of 2 m from the water.
- Protect the plug connection from moisture.
- Only connect the unit to a correctly fitted socket.

Safe operation

- Never operate the unit if either the electrical cables or the housing are defective!
- Do not carry or pull the unit by its electrical cable.
- Route cables/hoses such that they are protected from damage and do not present a tripping hazard.
- Only open the unit housing or its attendant components, when this is explicitly required in the operating instructions.
- Only carry out work on the unit that is described in this manual. If problems cannot be overcome, please contact an authorised customer service point or, when in doubt, the manufacturer.
- Only use original spare parts and accessories for the unit.
- Never carry out technical modifications to the unit.
- Power connection cables cannot be replaced. If the cable is damaged, the unit must be disposed of.
- Only operate the unit with the supplied transformer.
- Keep the socket and power plug dry.
- The power pack and the plug connectors of the power cables supplied are not water-tight, but only rain and splash-proof. Do not route or fit in the water.
- Do not look directly into the light source.

Installation



ATTENTION! Dangerous electrical voltage.

Possible consequences: Death or severe injury.

Protective measures:

- Electrical units and installations with a rated voltage of $U > 12$ V AC or $U > 30$ V DC located in the water: Isolate the units and installations (switch off and disconnect from the power supply) before reaching into the water.
- Isolate the unit before starting any work.
- Secure the unit to prevent unintentional switching on.
- When installed above the water level, maintain a safety distance of at least 50 cm from combustible material. Ensure a safe and stable seating. Do not cover the unit. Danger of fire!
- Position the unit in such a way that it does not present a hazard to anybody.

Setting up with the ground stake (B)

- Fully insert the ground stake (2) into the soil.
- Place the unit on the ground stake.
- Adjust the tilt of the light (F).

Installation with bolt attachment (C)

- Undo and remove bolt (11) and nut (8).
- Take out lamp (6).
- **Wall or floor mounting (D):** Bolt the foot (9) to a firm base or load bearing wall. Use the supplied dowel (10) and bolt (7). Drill a 5 mm hole at least 35 mm deep.
- **Mounting to ceiling:** The supplied dowel (10) is not approved for mounting to ceiling and must not be used for this purpose!
- Place the light on the foot and screw tight. Ensure that the nut (8) is in the small hole and the screw (11) with screw cap (12) is in the large hole of the screw connection (13) and the detent tabs are engaged.
- Adjust the tilt of the light (F).

Connection (E)

- Connect the plug of the spotlight connection cable to the socket on the transformer and tighten the union nut (14) hand-tight.
- To connect the Lunaqua Maxi LED Solo, disconnect the jumper plug (bridging plug) from the transformer and connect the lamp directly.

Commissioning/start-up



NOTE

Sensitive electrical components. Incorrect connection will destroy the unit.

- Do not connect the unit to a dimmable power supply.



ATTENTION! Dangerous electrical voltage.

Possible consequences: Death or severe injury.

Protective measures:

- Electrical units and installations with a rated voltage of $U > 12 \text{ V AC}$ or $U > 30 \text{ V DC}$ located in the water: Isolate the units and installations (switch off and disconnect from the power supply) before reaching into the water.
- Isolate the unit before starting any work.
- Secure the unit to prevent unintentional switching on.



Note:

The LED light cannot be dimmed. The brightness of an LED reduces as the operating time increases.

Switching on: Insert the power plug of the transformer into the socket.

- Check the function of the spotlights.

Switching off: Disconnect the transformer power plug.

Changing the lens (G)



ATTENTION! Dangerous electrical voltage.

Possible consequences: Death or severe injury.

Protective measures:

- Electrical units and installations with a rated voltage of $U > 12 \text{ V AC}$ or $U > 30 \text{ V DC}$ located in the water: Isolate the units and installations (switch off and disconnect from the power supply) before reaching into the water.
- Isolate the unit before starting any work.
- Secure the unit to prevent unintentional switching on.

Each lamp is fitted with a 30° lens. The lens can be replaced by a 10° lens (part of the scope of delivery).

How to proceed:

- Hold the lamp at its foot (15). Do not hold at the end cap (16), as it would unscrew.
- Hold the front cap (19) using a leather or textile cloth (to enhance the grip!) and unscrew counter-clockwise.
- Slightly tap to remove the protection disk (18) and the lens (17) from the lamp.
- Replace the lens, then reassemble the unit in the reverse order.

Cleaning



ATTENTION! Dangerous electrical voltage.

Possible consequences: Death or severe injury.

Protective measures:

- Electrical units and installations with a rated voltage of U > 12 V AC or U >30 V DC located in the water: Isolate the units and installations (switch off and disconnect from the power supply) before reaching into the water.
- Isolate the unit before starting any work.
- Secure the unit to prevent unintentional switching on.

If necessary, clean the unit with clear water using a soft brush.

- Ensure that no moisture can enter the unit.

Malfunctions

| Malfunction | Cause | Remedy |
|---------------------------|--------------------------|--------------------|
| Lamp does not light up | Power supply interrupted | Check power supply |
| Light intensity decreases | Lamp glass soiled | Clean |

Repair

Neither the power pack nor the LED spotlight can be repaired in the event of damage to the cables or the housing and have to be replaced. For your own safety, consult a qualified electrician or your specialist dealer if you have questions or encounter problems!

Spare parts

The use of original parts from OASE ensures continued safe and reliable operation of the unit. Please visit our website for spare parts drawings and spare parts.



www.oase-livingwater.com/spareparts

Storage

Clean the unit and check for damage. Store at a place inaccessible to children.

Disposal



NOTE

Do not dispose of this unit with domestic waste.

- Render the unit unusable beforehand by cutting the cables and dispose of the unit via the return system provided for this purpose.

Traduction de la notice d'emploi originale

Remarques relatives à cette notice d'emploi

Bienvenue chez OASE Living Water. Avec l'acquisition du produit, **Lunaqua Maxi LED** vous avez fait le bon choix. Avant la première utilisation de l'appareil, lire attentivement cette notice d'emploi et se familiariser avec l'appareil. Tous les travaux effectués avec et sur cet appareil devront être exécutés conformément aux directives ci-jointes.

Respecter impérativement les consignes de sécurité relatives à une utilisation correcte et en toute sécurité.

Conserver soigneusement cette notice d'emploi. Lors d'un changement de propriétaire, prière de transmettre également cette notice d'emploi.

Symboles dans cette notice d'emploi

Les symboles utilisés dans cette notice d'emploi ont les significations suivantes :



Risque de dommages aux personnes dû à une tension électrique dangereuse

Le symbole attire l'attention sur un danger directement imminent pouvant entraîner la mort ou des blessures graves si les mesures correspondantes ne sont pas prises.



Risque de dommages aux personnes dû à une source de danger générale

Le symbole attire l'attention sur un danger directement imminent pouvant entraîner la mort ou des blessures graves si les mesures correspondantes ne sont pas prises.



Consigne importante pour un fonctionnement exempt de dérangement.

Pièces faisant partie de la livraison

| Figure A | Lunaqua Maxi Quantité | | | Description |
|----------|--------------------------|-------|------|--|
| | Set 1 | Set 3 | Solo | |
| 1 | 1 | 3 | 1 | Projecteur DEL, ampoule et lentille 30 comprises |
| 2 | 1 | 3 | 1 | Perche de mise en terre |
| 3 | 1 | 1 | | Transformateur avec câble de raccordement |
| 4 | 1 | 3 | 1 | Kit de fixation |
| 5 | 1 | 3 | 1 | Lentille 10° de remplacement |

Utilisation conforme à la finalité

Lunaqua Maxi LED, appelé par la suite «appareil», doit être utilisé exclusivement comme suit :

- Pour une utilisation dans des installations à jet d'eau et des étangs/bassins.
- Pour une utilisation au dessus de l'eau et sous l'eau.
- Exploitation dans le respect des données techniques.

Le transformateur de sécurité ne doit être utilisé qu'à une température ambiante comprise entre -10 °C et +40 °C.

- Placer le transformateur à une distance de sécurité d'au moins 2 m de l'eau.

Consignes de sécurité

Toutefois des situations à risque pour les personnes ou les biens peuvent survenir avec cet appareil lorsque celui-ci est utilisé de manière non appropriée, voire non conforme à sa finalité ou lorsque les informations de sécurité ne sont pas respectées.

● Attention :

Dans le cas où cet appareil serait utilisé par des mineurs de moins de 8 ans ainsi que par des personnes souffrant d'un handicap mental ou plus généralement par des personnes manquant d'expérience, un adulte averti devra être présent, qui renseignera le mineur ou la personne fragilisée concernée sur le bon emploi de ce matériel. Les enfants ne doivent pas jouer avec cet appareil. Ne pas laisser un enfant sans surveillance pour le nettoyage ou l'entretien.

Dangers dus à la combinaison d'eau et d'électricité

- La combinaison d'eau et d'électricité peut entraîner des blessures graves ou la mort par électrocution en présence de raccordements non conformes ou d'une utilisation inappropriée.
- Toujours mettre hors tension tous les appareils se trouvant dans l'eau avant tout contact avec l'eau.

Installation électrique correspondant aux prescriptions

- Les installations électriques doivent répondre aux règlements d'installation nationaux et leur exécution est exclusivement réservée à un technicien électricien.
- Une personne est considérée comme technicien électricien lorsqu'elle est capable et habilitée à apprécier et réaliser les travaux qui lui sont confiés en raison de sa formation technique, de ses connaissances et de son expérience. Travailler en tant que technicien consiste également à identifier d'éventuels dangers et à respecter les normes régionales et nationales, les règlements et les dispositions en vigueur qui se rapportent aux tâches à exécuter.
- En cas de questions et de problèmes, prière de vous adresser à un technicien électricien.
- Ne brancher l'appareil que lorsque les caractéristiques électriques de l'appareil et de l'alimentation électrique correspondent. Les caractéristiques de l'appareil sont indiquées sur la plaque signalétique de l'appareil, sur l'emballage ou dans cette notice d'emploi.
- Veiller à ce que l'appareil soit absolument protégé par fusible par le biais d'une protection différentielle avec un courant assigné de 30 mA maximum.
- Les câbles de rallonge et le distributeur de courant (p. ex. blocs multiprises) doivent être conçus pour une utilisation en extérieur (protégé contre les projections d'eau).
- Placer le transformateur à une distance de sécurité d'au moins 2 m de l'eau.
- Protéger les raccordements à fiche contre l'humidité.
- Raccorder l'appareil uniquement à une prise installée de manière réglementaire.

Exploitation sécurisée

- En cas de lignes électriques défectueuses ou de corps défectueux, il est interdit d'exploiter l'appareil.
- Ni porter, ni tirer l'appareil par le câble électrique.
- Poser les câbles de manière à ce qu'ils soient protégés contre d'éventuels endommagements et veiller à ce que personne ne puisse trébucher.
- N'ouvrir le corps de l'appareil ou des éléments s'y rapportant que si cela est expressément sollicité dans la notice d'emploi.
- Exécuter des travaux sur l'appareil uniquement si ces derniers sont décrits dans la notice d'emploi. S'il est impossible de remédier aux problèmes, contacter le SAV agréé ou en cas de doute le constructeur.
- N'utiliser que des pièces de rechange et des accessoires d'origine pour l'appareil.
- Ne jamais procéder à des modifications techniques sur l'appareil.
- Les câbles de raccordement ne sont pas remplaçables. Au cas où un câble de raccordement serait endommagé, l'appareil doit être mis au rebut.
- Utiliser l'appareil uniquement avec le transformateur compris dans la livraison.
- Tenir la prise de courant et la prise de secteur au sec.
- Le bloc d'alimentation électrique et les raccordements à fiches des lignes électriques faisant partie des fournitures ne sont pas étanches, mais simplement protégés contre l'eau de pluie et les projections d'eau. Ils ne doivent être posés ou bien montés qu'en dehors de l'eau.
- Ne jamais regarder directement dans la source lumineuse.

Mise en place



ATTENTION ! Tension électrique dangereuse.

Conséquences possibles : mort ou blessures graves.

Mesures préventives :

- Appareils électriques et installations avec une tension assignée $U > 12 \text{ V CA}$ ou $U > 30 \text{ V CC}$, qui se trouvent dans l'eau : couper la tension des appareils et des installations avant de mettre les mains dans l'eau.
- Avant toute exécution de travaux sur l'appareil, couper la tension de l'appareil.
- Le protéger contre toute remise en circuit incontrôlée.
- Lors d'une installation hors de l'eau, il est nécessaire de respecter impérativement une distance de sécurité d'au moins 50 cm par rapport à des matériaux combustibles. Veiller à une assise stable. Il est interdit de recouvrir l'appareil. Danger d'incendie !
- Positionner l'appareil de telle sorte qu'il ne représente un danger pour personne.

Mise en place avec la perche de mise en terre (B)

- Enfoncer dans le sol toute la longueur de la perche (2).
- Placer l'appareil sur la perche de mise en terre.
- Régler l'inclinaison de l'élément d'éclairage (F).

Mise en place en vissant (C)

- Desserrer et retirer la vis (11) et l'écrou (8).
- Retirer l'élément d'éclairage (6).
- **Fixation au mur ou au sol (D) :** Visser le pied-support (9) sur une surface solide ou sur un mur suffisamment solide. Utiliser la cheville (10) et la vis (7) faisant partie de la livraison. Percer un orifice de 5 mm à une profondeur d'au moins 35 mm.
- **Fixation au plafond :** La cheville comprise dans la livraison (10) n'est pas conçue pour une fixation au plafond et il est dès lors interdit de l'utiliser à cet effet !
- Placer l'élément d'éclairage et le visser à fond. Veiller à ce que l'écrou (8) dans le petit perçage et la vis (11) avec le capuchon (12) dans le grand perçage du raccord à vis soient bien en place et que les languettes s'engagent (13).
- Régler l'inclinaison de l'élément d'éclairage (F).

Raccordement (E)

- Brancher la fiche mâle de la ligne de raccordement de l'élément d'éclairage sur la douille sur le transformateur et serrer fixement, à la main, l'écrou d'accouplement (14).
- Pour raccorder la Lunaqua Maxi LED Solo, retirer la fiche mâle de pontage du transformateur et raccorder l'élément d'éclairage directement.

Mise en service



REMARQUE

Composants électriques fragiles. Un mauvais raccordement peut détruire l'appareil.

- Ne pas raccorder l'appareil à une alimentation en courant avec variateur.



ATTENTION ! Tension électrique dangereuse.

Conséquences possibles : mort ou blessures graves.

Mesures préventives :

- Appareils électriques et installations avec une tension assignée $U > 12 \text{ V CA}$ ou $U > 30 \text{ V CC}$, qui se trouvent dans l'eau : couper la tension des appareils et des installations avant de mettre les mains dans l'eau.
- Avant toute exécution de travaux sur l'appareil, couper la tension de l'appareil.
- Le protéger contre toute remise en circuit incontrôlée.



Remarque :

L'exploitation de l'ampoule LED avec un variateur de lumière n'est pas possible. L'intensité d'éclairage d'une LED diminue avec la durée d'exploitation.

Mise en circuit : brancher la prise de secteur du transformateur dans la prise de courant.

- Contrôler le fonctionnement du projecteur.

Mise hors circuit : retirer la prise de secteur du transformateur.

Changement de lentille (G)



ATTENTION ! Tension électrique dangereuse.

Conséquences possibles : mort ou blessures graves.

Mesures préventives :

- Appareils électriques et installations avec une tension assignée $U > 12 \text{ V CA}$ ou $U > 30 \text{ V CC}$, qui se trouvent dans l'eau : couper la tension des appareils et des installations avant de mettre les mains dans l'eau.
- Avant toute exécution de travaux sur l'appareil, couper la tension de l'appareil.
- Le protéger contre toute remise en circuit incontrôlée.

Une lentille 30° est montée dans chaque élément d'éclairage. Le lentille peut être remplacée par une lentille 10° (faisant partie de la livraison).

Voici comment procéder :

- Maintenir l'élément d'éclairage au niveau du pied (15). Pas au niveau de capuchon terminal (16), car celui-ci se dévisserait.
- Recouvrir le capuchon frontal (19) d'une peau de chamois ou d'un chiffon (meilleure préhension !) et tourner dans le sens antihoraire.
- En frappant légèrement, retirer la petite vitre de protection (18) et la lentille (17) de l'élément d'éclairage.
- Remplacer la lentille et remonter ensuite l'appareil dans l'ordre inverse.

Nettoyage



ATTENTION ! Tension électrique dangereuse.

Conséquences possibles : mort ou blessures graves.

Mesures préventives :

- Appareils électriques et installations avec une tension assignée $U > 12$ V CA ou $U > 30$ V CC, qui se trouvent dans l'eau : couper la tension des appareils et des installations avant de mettre les mains dans l'eau.
- Avant toute exécution de travaux sur l'appareil, couper la tension de l'appareil.
- Le protéger contre toute remise en circuit incontrôlée.

Nettoyez l'appareil au besoin à l'eau claire et en utilisant une brosse douce.

- Veiller à ce qu'aucune humidité ne s'infilte dans l'appareil.

Problèmes

| Problème | Cause | Remède |
|----------------------------------|-------------------------------------|-------------------------------------|
| La lampe ne fonctionne pas | Alimentation électrique interrompue | Contrôler l'alimentation électrique |
| La puissance d'éclairage diminue | Le verre de la lampe est encrassé | Nettoyer |

Réparation

Le bloc d'alimentation électrique et le projecteur LED ne sont pas réparables en cas d'endommagement des lignes ou du carter et doivent être par conséquent remplacés. En cas de questions et de problèmes, prière de vous adresser à un électricien ou auprès de votre revendeur spécialisé et ce, pour votre propre sécurité.

Pièces de rechange

L'appareil continue de fonctionner de manière fiable et sécurisée avec des pièces originales d'OASE.

Vous trouverez nos pièces de rechange et leurs schémas sur notre site internet.



www.oase-livingwater.com/piècesdetachées

Stockage

Nettoyer l'appareil et vérifier la présence éventuelle de dommages. Entreposer l'appareil hors de portée des enfants dans un endroit sec.

Recyclage



REMARQUE

Il est interdit de mettre cet appareil au rebut en l'évacuant vers la gestion des ordures ménagères.

- Rendre l'appareil inutilisable en coupant le câble et le mettre au rebut en utilisant le système de retour prévu à cet effet.

Vertaling van de oorspronkelijke gebruiksaanwijzing

Instructies betreft deze gebruiksaanwijzing

Welkom bij OASE Living Water. Met de aanschaf van het product **Lunaqua Maxi LED** heeft u een goede keuze gemaakt.

Voordat u het apparaat in gebruik neemt dient u de gebruiksaanwijzing zorgvuldig door te lezen en zich met het apparaat vertrouwd te maken. Alle werkzaamheden aan en met dit apparaat mogen uitsluitend verricht worden als ze conform de onderhavige handleiding zijn.

Houdt u zich voor een juist en veilig gebruik stipt aan de veiligheidsvoorschriften.

Bewaar deze gebruiksaanwijzing zorgvuldig. Geef de gebruiksaanwijzing aan de nieuwe eigenaar wanneer het apparaat van eigenaar verwisselt.

Symbolen in deze handleiding

De in deze gebruiksaanwijzing gebruikte symbolen hebben de volgende betekenis:



Gevaar voor persoonlijke schade door gevaarlijke elektrische spanning

Het symbool wijst op een onmiddellijk dreigend gevaar, dat de dood of zware verwondingen tot gevolg kan hebben als geen passende maatregelen worden getroffen.



Gevaar voor persoonlijke schade door een algemene gevarenbron

Het symbool wijst op een onmiddellijk dreigend gevaar, dat de dood of zware verwondingen tot gevolg kan hebben als geen passende maatregelen worden getroffen.



Belangrijke aanwijzing voor een storingsvrije werking.

Leveringsomvang

| Afbeelding A | Lunaqua Maxi Aantal | | | Beschrijving |
|--------------|---------------------|-------|------|-------------------------------------|
| | Set 1 | Set 3 | Solo | |
| 1 | 1 | 3 | 1 | LED-spot inclusief lamp en 30°-lens |
| 2 | 1 | 3 | 1 | Grondpen |
| 3 | 1 | 1 | | Transformator met aansluitkabel |
| 4 | 1 | 3 | 1 | Bevestigingsset |
| 5 | 1 | 3 | 1 | 10°-lens om te verwisselen |

Beoogd gebruik

Lunaqua Maxi LED, verder "apparaat" genoemd, mag alleen als volgt worden gebruikt:

- Voor gebruik in fonteininstallaties en vijvers.
- Voor gebruik boven en onder water.
- Gebruik onder naleving van de technische gegevens.

De veiligheidstransformator mag uitsluitend bij een omgevingstemperatuur van -10 °tot +40 °C worden gebruikt.

- Trafo met een veiligheidsafstand van tenminste 2 m ten opzichte van het water plaatsen.

Veiligheidsinstructies

Dit apparaat kan gevaar opleveren voor personen en goederen, indien het op onoordeelkundige c.q. ondoelmatige wijze gebruikt wordt of als de veiligheidsvoorschriften niet worden opgevolgd.

- Dit apparaat kan worden gebruikt door kinderen vanaf 8 jaar en daarnaast door personen met verminderde fysieke, sensorische of mentale vermogens of een gebrek aan ervaring en kennis, mits zij onder toezicht staan of geïnstrueerd werden over het veilige gebruik van het apparaat en de gevaren begrijpen, die hiermee samenhangen.
- Kinderen mogen niet met het apparaat spelen.
- Reiniging en onderhoud door de gebruiker mogen niet worden uitgevoerd door kinderen, die niet onder toezicht staan.

Gevaren als gevolg van de combinatie van water en elektriciteit

- De combinatie van water en elektriciteit kan - in geval van een niet volgens de voorschriften gemaakte aansluiting of door onoordeelkundig gebruik - leiden tot elektrische schokken die ernstig letsel of de dood veroorzaken.
- Schakel eerst alle watervoerende apparaten spanningvrij alvorens u in het water grijpt.

Elektrische installatie volgens de voorschriften

- Elektrische installaties dienen te voldoen aan de nationale opstellingsvoorschriften en mogen slechts door een elektricien worden uitgevoerd.
- Een persoon is een elektricien als hij of zij op grond van zijn of haar opleiding, kennis en ervaring in staat en bevoegd is, de aan hem of haar overgedragen werkzaamheden te beoordelen en uit te voeren. De werkzaamheden als specialist omvatten ook het herkennen van mogelijke gevaren en het in acht nemen van geldige regionale en nationale normen, voorschriften en bepalingen.
- Neem voor uw eigen veiligheid in geval van vragen of problemen contact op met een elektricien.
- Apparaat alleen aansluiten als de elektrische specificaties van het apparaat en de elektrische voeding overeenstemmen. De specificaties staan op het typeplaatje van het apparaat, op de verpakking, of in deze handleiding vermeld.
- Het apparaat moet beveiligd zijn via een aardlekschakelaar met een vastgestelde lekstroom van maximaal 30 mA.
- Verlengkabels en stroomverdelers (bijv. stekkerdelen) moeten voor het gebruik buitenshuis geschikt zijn (spatwaterbestendig).
- Trafo met een veiligheidsafstand van tenminste 2 m ten opzichte van het water plaatsen.
- Stekkerverbindingen tegen vocht beschermen.
- Apparaat alleen op een volgens de voorschriften geïnstalleerde wandcontactdoos aansluiten.

Veilig gebruik

- Gebruik het apparaat niet als er sprake is van defecte elektrische kabels of een defecte behuizing.
- Het apparaat niet aan de elektrische leiding dragen of aan de leiding trekken.
- Installeer de leidingen zodat deze tegen beschadigingen zijn beschermd en let erop, dat er niemand over kan struikelen.
- Maak de behuizing van het apparaat of onderdelen ervan alleen open als daar in de gebruiksaanwijzing uitdrukkelijk om gevraagd wordt.
- Voer alleen werkzaamheden aan het apparaat uit, die in deze gebruiksaanwijzing zijn beschreven. Neem contact op met een erkende serviceafdeling of bij twijfel met de fabrikant, in het geval dat problemen niet kunnen worden verholpen.
- Gebruik alleen originele vervangingsonderdelen en -toebehoren voor het apparaat.
- Breng nooit technische veranderingen aan het apparaat aan.
- De aansluitnoeren kunnen niet worden vervangen. Als het apparaat een beschadigd snoer heeft, moet dit worden ingeleverd bij een recyclingbedrijf.
- Gebruik het apparaat uitsluitend met de meegeleverde trafo.
- Houd de contactdoos en de netsteker droog.
- De meegeleverde elektrische voeding en de stekerverbindingen van de stroomkabels zijn niet waterdicht, maar slechts bestand tegen regen en spatwater. Zij mogen niet zo worden aangelegd of gemonteerd dat ze in het water liggen.
- Niet in de lichtbron kijken.

Plaatsen van het apparaat



LET OP! Gevaarlijke elektrische spanning.

Mogelijke gevolgen: Dodelijk of ernstig letsel.

Veiligheidsmaatregelen:

- Elektrische apparaten en installaties met nominale spanning $U > 12 \text{ V AC}$ of $U > 30 \text{ V DC}$, die in het water liggen: Spanning van apparaten en installaties loskoppelen voordat u in het water grijpt.
- Voor werkzaamheden aan het apparaat, apparaat spanningsloos schakelen.
- Beveiligen tegen onbedoeld opnieuw inschakelen.
- Houd bij plaatsing boven water een veiligheidsafstand van ten minste 50 cm van brandbare materialen in acht. Zorg er voor dat het apparaat stevig staat. Het apparaat mag niet worden afgedekt. Brandgevaar!
- Plaats het apparaat zodanig, dat het voor niemand een gevaar kan opleveren.

Opstellen met grondpin (B)

- Grondpin (2) volledig in de grond steken.
- Apparaat op de grondpin plaatsen.
- Stel de hoek van de lamp in (F).

Opstellen door vastschroeven (C)

- Schroef (11) en moer (8) losdraaien en verwijderen.
- Licht (6) verwijderen.
- **Wand of grondbevestiging (D):** Voet (9) op een stevige ondergrond of solide muur vastschroeven. Gebruik de meegeleverde plug (10) en schroef (7). 5 mm-boorgat tenminste 35 mm diep boren.
- **Plafondbevestiging** De meegeleverde plug (10) is niet bestemd voor plafondbevestiging en mag daarvoor niet worden gebruikt!
- Lamp plaatsen en vastschroeven. Let erop dat de moer (8) in de kleine boring en de schroef (11) met schroefkap (12) in de grote boring van de schroefverbinding zitten en de blokkeringsnokken vastgrijpen (13).
- Stel de hoek van de lamp in (F).

Aansluiten (E)

- De stekker van het netsnoer aan de lamp met de bus op de transformator aansluiten en de wartelmoer (14) met de hand stevig vastdraaien.
- Voor de Lunaqua Maxi LED Solo dient u de overbruggingsstekker van de trafo te verwijderen en de lamp rechtstreeks aan te sluiten.

Inbedrijfstelling



OPMERKING

Gevoelige elektrische componenten. Als het apparaat verkeerd wordt aangesloten, raakt dit defect.

- Sluit het apparaat niet aan op een dimbare voeding.



LET OP! Gevaarlijke elektrische spanning.

Mogelijke gevolgen: Dodelijk of ernstig letsel.

Veiligheidsmaatregelen:

- Elektrische apparaten en installaties met nominale spanning $U > 12$ V AC of $U > 30$ V DC, die in het water liggen: Spanning van apparaten en installaties loskoppelen voordat u in het water grijpt.
- Voor werkzaamheden aan het apparaat, apparaat spanningsloos schakelen.
- Beveiligen tegen onbedoeld opnieuw inschakelen.



Opmerking:

Regeling van de LED-lamp via een dimmer is niet mogelijk. De lichtsterkte van een LED vermindert bij toenemende inschakelduur.

Inschakelen: Plaats de netstekker van de trafo in het stopcontact.

- Werking van de schijnwerper controleren.

Uitschakelen: Trek de netstekker van de trafo uit het stopcontact.

Lenswissel (G)



LET OP! Gevaarlijke elektrische spanning.

Mogelijke gevolgen: Dodelijk of ernstig letsel.

Veiligheidsmaatregelen:

- Elektrische apparaten en installaties met nominale spanning $U > 12$ V AC of $U > 30$ V DC, die in het water liggen: Spanning van apparaten en installaties loskoppelen voordat u in het water grijpt.
- Voor werkzaamheden aan het apparaat, apparaat spanningsloos schakelen.
- Beveiligen tegen onbedoeld opnieuw inschakelen.

In iedere lamp is een 30°-lens gemonteerd. De lens kan worden vervangen door een 10°-lens (meegeleverd).

Zo gaat u te werk:

- Lamp vasthouden aan de voet (15); niet aan de eindkap (16), want deze zou mee opengeschroefd worden.
- Voorkap (19) m.b.v. een zeemleer of doek (voor een betere greep) vastpakken en tegen de klok in losdraaien.
- Beschermglas (18) en lens (17) door licht kloppen uit de lamp verwijderen.
- Lens verwisselen en apparaat in omgekeerde volgorde weer in elkaar zetten.

Reiniging



LET OP! Gevaarlijke elektrische spanning.

Mogelijke gevolgen: Dodelijk of ernstig letsel.

Veiligheidsmaatregelen:

- Elektrische apparaten en installaties met nominale spanning $U > 12$ V AC of $U > 30$ V DC, die in het water liggen: Spanning van apparaten en installaties loskoppelen voordat u in het water grijpt.
- Voor werkzaamheden aan het apparaat, apparaat spanningsloos schakelen.
- Beveiligen tegen onbedoeld opnieuw inschakelen.

Reinig het apparaat indien nodig met kraanwater en een zachte borstel.

- Let er op, dat er geen vocht in het apparaat komt.

Storingen

| Storing | Oorzaak | Oplossing |
|---------------------------|---------------------------|---------------------------|
| Lamp brandt niet | Stroomtoevoer onderbroken | Stroomtoevoer controleren |
| Lichtsterkte wordt minder | Lampenglas verontreinigd | Lampenglas schoonmaken |

Reparatie

De elektrische voeding en de LED-schijnwerper kunnen bij beschadiging van kabels of behuizing niet gerepareerd worden en moeten dan dus worden vervangen. Als u vragen of moeilijkheden mocht hebben, neem dan voor uw eigen veiligheid contact op met een elektricien of specialist.

Reserveonderdelen

Met originele onderdelen van OASE blijft het apparaat veilig en werkt het weer betrouwbaar.

Onderdelentekeningen en reserveonderdelen vindt u op onze website.



www.oase-livingwater.com/onderdelen

Opslag

Reinig het apparaat en controleer het op defecten. Sla het apparaat op een voor kinderen ontoegankelijke, droge plaats op.

Afvoer van het afgedankte apparaat



OPMERKING

Dit apparaat niet met het huishoudelijk afval afvoeren!

- Apparaat door afknippen van de netvoedingskabel onbruikbaar maken en via het daarvoor bedoelde innamesysteem afvoeren.

Traducción de las instrucciones de uso originales

Indicaciones sobre estas instrucciones de uso

Bienvenido a OASE Living Water. La compra del producto **Lunaqua Maxi LED** es una buena decisión.

Lea minuciosamente las instrucciones y familiarícese con el equipo antes de usar el mismo por primera vez. Todos los trabajos en y con este equipo sólo se deben ejecutar conforme a estas instrucciones.

Tenga necesariamente en cuenta las indicaciones de seguridad para garantizar un uso correcto y seguro del equipo. Guarde cuidadosamente estas instrucciones. Entregue estas instrucciones al nuevo propietario en caso de cambio de propietario.

Símbolos en estas instrucciones

Los símbolos que se emplean en estas instrucciones de uso tienen el siguiente significado:



Peligro de daños a personas por tensión eléctrica peligrosa

El símbolo indica un peligro inminente que puede provocar la muerte o graves lesiones si no se toman las medidas correspondientes.



Peligro de daños de personas por una fuente de peligro general

El símbolo indica un peligro inminente que puede provocar la muerte o graves lesiones si no se toman las medidas correspondientes.



Indicación importante para un funcionamiento sin fallos.

Volumen de suministro

| Ilustración A | Lunaqua Maxi Cantidad | | | Descripción |
|---------------|-----------------------|---------|------|---|
| | Juego 1 | Juego 3 | Solo | |
| 1 | 1 | 3 | 1 | Proyector LED inclusive bombilla y lente de 30° |
| 2 | 1 | 3 | 1 | Vanilla de tierra |
| 3 | 1 | 1 | | Transformador con cable de conexión |
| 4 | 1 | 3 | 1 | Juego de fijación |
| 5 | 1 | 3 | 1 | Lente de 10° para cambiar |

Uso conforme a lo prescrito

Lunaqua Maxi LED, denominado "equipo", se puede utilizar sólo de la forma siguiente:

- Para el empleo en instalaciones surtidoras y estanques.
- Para emplear sobre la superficie del agua y sumergido en el agua.
- Operación observando los datos técnicos.

El transformador de seguridad sólo se debe operar con una temperatura ambiente de -10 °C a +40 °C.

- Emplace el transformador con una distancia de seguridad mínima de 2 m al agua.

Indicaciones de seguridad

El equipo puede ser una fuente de peligro para las personas y los valores materiales, si no se emplea adecuadamente y conforme al uso previsto o si no se observan las indicaciones de seguridad.

- Este equipo puede ser utilizado por niños a partir de 8 años y mayores así como por personas con capacidades físicas, sensoriales o mentales reducidas o que no dispongan de la experiencia y conocimientos necesarios, cuando sean supervisados o hayan sido instruidos en el uso seguro del equipo y los posibles peligros resultantes.
- Los niños no deben jugar con el equipo.
- Está prohibido que los niños ejecuten la limpieza y el mantenimiento sin supervisión.

Peligros que se producen por el contacto del agua con la electricidad

- En caso de una conexión no conforme a lo prescrito o una manipulación inadecuada, el contacto del agua con la electricidad puede provocar la muerte o graves lesiones debido a un choque eléctrico.
- Antes de tocar el agua desconecte siempre todos los equipos que se encuentran en el agua de la tensión.

Instalación eléctrica conforme a lo prescrito

- Las instalaciones eléctricas deben cumplir las prescripciones de montaje nacionales y se deben realizar sólo por un electricista calificado.
- Una persona es un electricista calificado cuando por su formación, conocimientos y experiencias profesionales es capaz y está autorizada a valorar y ejecutar los trabajos encargados. Los trabajos como personal técnico también incluyen el reconocimiento de los posibles peligros y el cumplimiento de las correspondientes normas, prescripciones y disposiciones regionales y nacionales.
- En caso de preguntas y problemas diríjase a personal electricista especializado.
- Conecte el equipo sólo cuando los datos eléctricos del equipo coincidan con los datos de la alimentación de corriente. Los datos del equipo se encuentran en la placa de datos técnicos en el equipo, en el embalaje o en estas instrucciones.
- El equipo tiene que estar protegido con un dispositivo de protección contra corriente de fuga máxima de 30 mA.
- Las líneas de prolongación y distribuidores de corriente (p. ej. enchufes múltiples) deben ser apropiados para el empleo a la intemperie (protegido contra salpicaduras de agua).
- Emplace el transformador con una distancia de seguridad mínima de 2 m al agua.
- Proteja las conexiones de enchufe contra humedad.
- Conecte el equipo sólo a un tomacorriente instalado conforme a lo prescrito.

Funcionamiento seguro

- Está prohibido operar el equipo con líneas eléctricas defectuosas o si la caja está defectuosa.
- No transporte ni tire el equipo por la línea eléctrica.
- Tienda las líneas con protección contra daños y garantice que ninguna persona tropiece con ellas.
- Abra la caja del equipo o las partes del equipo, sólo si esto se indica expresamente en las instrucciones.
- Ejecute en el equipo sólo los trabajos descritos en estas instrucciones. Si no es posible solucionar los problemas diríjase a una oficina de atención a los clientes o en caso de dudas al fabricante.
- Emplee sólo piezas de recambio y accesorios originales para el equipo.
- No realice nunca modificaciones técnicas en el equipo.
- Las líneas de conexión no se pueden sustituir. Deseche el equipo si una línea está dañada.
- Opere el equipo sólo con el transformador contenido en el volumen de suministro.
- Mantenga secos el tomacorriente y la clavija de red.
- El bloque de alimentación y las conexiones de enchufe de las conducciones de corriente contenidas en el volumen de suministro no son impermeables al agua, sino que sólo están protegidas contra la lluvia y los chorros de agua. Por esta razón estos no se deben emplazar ni montar en el agua.
- No mire directamente a la fuente de luz.

Emplazamiento



¡ATENCIÓN! Tensión eléctrica peligrosa.

Posibles consecuencias: La muerte o lesiones graves.

Medidas de protección:

- Equipos eléctricos e instalaciones con tensión asignada $U > 12 \text{ V CA}$ o $U > 30 \text{ V CC}$ que se encuentran en el agua: Desconecte los equipos y las instalaciones de la tensión antes de tocar en el agua.
- Desconecte el equipo de la tensión antes de realizar trabajos en el equipo.
- Asegure el equipo contra una reconexión inadvertida.
- En caso de emplazarse el equipo sobre el nivel del agua se tiene que mantener una distancia de seguridad mínima de 50 cm de todo material combustible. Tenga en cuenta que el equipo esté en una posición segura. No está permitido cubrir el equipo. ¡Peligro de incendio!
- Posicione el equipo de forma que no constituya un peligro para las personas.

Emplazamiento con varilla de tierra (B)

- Inserte la varilla de tierra (2) con toda su longitud en el suelo.
- Ponga el equipo sobre la varilla de tierra.
- Ajuste la inclinación de la lámpara (F).

Emplazamiento fijando con tornillos (C)

- Afloje y quite el tornillo (11) y la tuerca (8).
- Desmonte la lámpara (6).
- **Fijación a la pared o al suelo (D):** Atornille el pie (9) en un suelo resistente o en una pared con suficiente capacidad de carga. Emplee la clavija (10) y el tornillo (7) suministrados. Taladre un agujero de 5 mm, profundidad mínima de 35 mm.
- **Fijación al techo:** La clavija suministrada (10) no está permitida para una fijación al techo y no se debe emplear!
- Coloque y atornille la lámpara. Observe que la tuerca (8) quede en el agujero pequeño y el tornillo (11) con la tapa del tornillo (12) en el agujero grande de la unión por tornillo. Garantice que enclaven las narices de retención (13).
- Ajuste la inclinación de la lámpara (F).

Conexión (E)

- Una la clavija de enchufe de la línea de conexión en la lámpara con el conector en el transformador y apriete la tuerca racor (14).
- Para conectar el Lunaqua Maxi LED Solo quite la clavija de puenteado del transformador y conecte directamente la lámpara.

Puesta en marcha



INDICACIÓN

Componentes eléctricos sensibles. Una conexión errónea destruye el equipo.

- No conecte el equipo a una alimentación de corriente con regulación de voltaje.



¡ATENCIÓN! Tensión eléctrica peligrosa.

Posibles consecuencias: La muerte o lesiones graves.

Medidas de protección:

- Equipos eléctricos e instalaciones con tensión asignada $U > 12 \text{ V CA}$ o $U > 30 \text{ V CC}$ que se encuentran en el agua: Desconecte los equipos y las instalaciones de la tensión antes de tocar en el agua.
- Desconecte el equipo de la tensión antes de realizar trabajos en el equipo.
- Asegure el equipo contra una reconexión inadvertida.



Nota:

No es posible operar la lámpara LED con un reductor de luminosidad. La intensidad luminosa de un LED disminuye con la duración del servicio.

Conexión: Enchufe la clavija de red del transformador en el tomacorriente.

- Controle el funcionamiento del proyector.

Desconexión: Saque la clavija de red del transformador.

Cambio de lente (G)



¡ATENCIÓN! Tensión eléctrica peligrosa.

Posibles consecuencias: La muerte o lesiones graves.

Medidas de protección:

- Equipos eléctricos e instalaciones con tensión asignada $U > 12 \text{ V CA}$ o $U > 30 \text{ V CC}$ que se encuentran en el agua: Desconecte los equipos y las instalaciones de la tensión antes de tocar en el agua.
- Desconecte el equipo de la tensión antes de realizar trabajos en el equipo.
- Asegure el equipo contra una reconexión inadvertida.

En cada lámpara está montado un lente de 30° . El lente se puede sustituir por un lente de 10° (incluido en el suministro).

Proceda de la forma siguiente:

- Asegure la lámpara en el pie (15). No la asegure en la tapa final (16) para evitar que se abra.
- Para facilitar el movimiento de giro en sentido contrario a las manecillas del reloj ponga un cuero o paño en la tapa frontal (19).
- Golpee ligeramente el disco de protección (18) y el lente (17) para sacarlos de la lámpara.
- Sustituya el lente y monte a continuación el equipo de nuevo en secuencia contraria.

Limpieza



¡ATENCIÓN! Tensión eléctrica peligrosa.

Posibles consecuencias: La muerte o lesiones graves.

Medidas de protección:

- Equipos eléctricos e instalaciones con tensión asignada $U > 12$ V CA o $U > 30$ V CC que se encuentran en el agua: Desconecte los equipos y las instalaciones de la tensión antes de tocar en el agua.
- Desconecte el equipo de la tensión antes de realizar trabajos en el equipo.
- Asegure el equipo contra una reconexión inadvertida.

Limpie el equipo si fuera necesario con agua clara y un cepillo suave.

- Tenga precaución de que no entre humedad en el equipo.

Fallos

| Fallo | Causa | Ayuda |
|----------------------------------|--|---------------------------------------|
| La lámpara no se ilumina | Está interrumpida la alimentación de corriente | Controle la alimentación de corriente |
| La intensidad luminosa disminuye | Cristal de la lámpara sucio | Realice una limpieza |

Reparación

El bloque de alimentación y el proyector LED no se pueden reparar en caso que estén dañadas las líneas o la caja, por lo que se tienen que sustituir. En caso de preguntas y problemas diríjase para su propia seguridad a una persona especializada en eléctrica o a su comerciante especializado.

Piezas de recambio

El equipo se mantiene seguro y trabaja de forma fiable con las piezas originales de OASE.

Consulte los dibujos de piezas de recambio y las piezas de recambio en nuestra página web.



www.oase-livingwater.com/piezasderepuesto

Almacenamiento

Limpie el equipo y compruebe si presenta daños. Almacénelo en un lugar seco y fuera del alcance de los niños.

Desecho



INDICACIÓN

Está prohibido desechar este equipo en la basura doméstica.

- Inutilice el equipo cortando el cable y entréguelo al sistema de recogida previsto.

Tradução das instruções de uso originais

Explicações necessárias às Instruções de uso

Bem-vindo a OASE Living Water. Com a aquisição do produto **Lunaqua Maxi LED** tomou uma boa decisão. Antes de utilizar pela primeira vez o aparelho, leia atentamente as instruções de uso e familiarize-se com a operação. Todos os trabalhos com este aparelho poderão ser realizados exclusivamente conforme as presentes instruções. Observe estritamente as instruções de segurança com respeito ao uso correcto e seguro do aparelho. Guarde estas instruções de uso em local seguro. Se ceder o aparelho a outra pessoa, entregue-lhe as instruções de uso.

Símbolos usados nestas instruções

Os símbolos utilizados nestas instruções de uso têm o seguinte significado:



Risco de lesões de pessoas por tensão eléctrica perigosa

O símbolo adverte de perigo iminente, passível de provocar a morte ou lesões gravíssimas quando não observadas as precauções necessárias.



Risco de lesões de pessoas por uma fonte geral de perigos

O símbolo adverte de perigo iminente, passível de provocar a morte ou lesões gravíssimas quando não observadas as precauções necessárias.



Informação importante para o funcionamento sem falhas.

Âmbito de entrega

| Figura A | Lunaqua Maxi Número | | | Descrição |
|----------|---------------------|-------|------|--|
| | Set 1 | Set 3 | Solo | |
| 1 | 1 | 3 | 1 | Spot LED, incluindo lâmpada e lente de 30° |
| 2 | 1 | 3 | 1 | Espeto |
| 3 | 1 | 1 | | Transformador com cabo de alimentação |
| 4 | 1 | 3 | 1 | Conjunto de fixação |
| 5 | 1 | 3 | 1 | Lente de 10°, para substituição |

Emprego conforme o fim de utilização acordado

Lunaqua Maxi LED, doravante designado aparelho", só pode ser utilizado conforme descrito abaixo:

- Para a utilização em chafarizes, repuxos, lagos e tanques de jardim.
- Para a utilização sobre e abaixo da superfície da água.
- Operação, sendo observadas as características técnicas.

O transformador de segurança pode ser operado só a temperaturas ambientes de -10 °C a +35 °C.

- Posicionar o transformador com uma distância mínima de 2 m à água.

Instruções de segurança

O aparelho poderá ser fonte de perigo para pessoas e valores materiais se for utilizado indevidamente, em discordância do fim de utilização descrito ou se as instruções de segurança não forem observadas.

- O aparelho pode ser utilizado por crianças com idade igual ou superior a 8 anos e pessoas com capacidades físicas, sensoriais ou mentais reduzidas ou com falta de experiência ou conhecimentos, enquanto vigiadas por adultos ou quando foram informadas sobre o uso seguro do aparelho e entenderam os riscos remanescentes.
- Crianças não podem brincar com o aparelho.
- A limpeza e a manutenção não podem ser realizadas por crianças sem que sejam vigiadas por adultos.

Riscos pelo contacto entre água e electricidade

- Se o aparelho não for conectado de acordo com as normas vigentes ou não manejado conforme exigido nestas instruções, o contacto entre água e corrente eléctrica poderá provocar graves lesões corporais por choque eléctrico.
- Antes de meter a mão na água, desenergize sempre todos os aparelhos que se encontram na água.

Instalação eléctrica conforme as normas vigentes

- Todas as instalações eléctricas devem preencher os requisitos constantes das normas nacionais, podendo ser realizadas só por um electricista qualificado e autorizado.
- É electricista quem em virtude da sua formação profissional, conhecimentos e experiência profissional tem a habilitação e autorização para julgar e realizar os trabalhos dos quais for encarregado. O trabalho como electricista também inclui a capacidade de reconhecer eventuais perigos e a observação das normas, disposições e regulamentos nacionais e regionais.
- Se houver dúvidas ou problemas, dirija-se a um electricista qualificado e autorizado!
- Antes de conectar o aparelho, controlar que as características eléctricas do aparelho correspondem às da rede eléctrica. As características do aparelho estão indicadas na etiqueta de identificação, sobre a embalagem ou nestas instruções de uso.
- O disjuntor de corrente de avaria deve proteger o aparelho com o valor máximo de 30 mA - rated leakage current.
- Os fios de extensão e distribuidores eléctricos (por exemplo, conjunto de várias tomadas) devem ser autorizados para a utilização fora da casa (protecção contra salpicos de água).
- Posicionar o transformador com uma distância mínima de 2 m à água.
- Proteger a ficha contra a penetração de água.
- Conectar o aparelho só com uma tomada instalada de acordo com as normas vigentes.

Operação segura

- Em caso de fios eléctricos defeituosos ou carcaça defeituosa, o aparelho não pode ser posto em funcionamento!
- Não transporte nem puxe o aparelho pelo cabo eléctrico.
- Instale os cabos de forma que estejam protegidos contra danificação e ninguém possa tropeçar.
- Não abra a carcaça do aparelho ou os componentes do mesmo, a menos que as instruções de uso autorizem expressamente tal intervenção.
- Faça só os trabalhos, no aparelho, descritos nestas instruções de uso. Dirija-se a um centro de serviço ou, em caso de dúvida, ao fabricante, caso não consiga eliminar os problemas.
- Utilize só peças de reposição originais e acessório original por serem compatíveis com o aparelho.
- Não efectue modificações técnicas do aparelho.
- Os cabos de comunicação não podem ser substituídos. Em caso de cabo eléctrico defeituoso, deve ser substituído todo o aparelho.
- O aparelho pode ser operado só com o transformador que faz parte do volume de entrega.
- Mantenha a tomada e a ficha eléctrica secas.
- O power supply que faz parte do volume de entrega e os pontos de conexão dos cabos eléctricos não são do tipo “à prova de água”, tendo apenas protecção contra respingos de água e água pluvial. Por esta razão nunca podem ser mergulhados nem montados na água.
- Manter os olhos afastados da fonte de luz!

Instalação



ATENÇÃO! Tensão eléctrica perigosa.

Consequências possíveis: Morte ou graves lesões.

Medidas de protecção:

- Aparelhos eléctricos e instalações eléctricas com a rated voltage $U > 12 \text{ V AC}$ ou $U > 30 \text{ V DC}$, que se encontram na água: Antes de meter a mão na água, desconectar a ficha eléctrica dos aparelhos e das instalações.
- Antes de iniciar trabalhos no aparelho, desligar este.
- Proteger o aparelho contra ligação accidental.
- Sendo o aparelho usado fora da água, deve existir uma distância de segurança mínima de 50 cm a material combustível. Faça com que o aparelho não possa tombar nem deslocar. É proibido tapar o aparelho. Perigo de incêndio!
- Posicionar o aparelho de forma que ninguém possa ser comprometido.

Instalação mediante espeto (B)

- Meter todo o espeto (2) no solo.
- Posicionar o aparelho sobre o espeto.
- Ajustar a inclinação da lâmpada (F).

Instalação por aparafusamento (C)

- Desapertar e afastar o parafuso (11) e a porca (8).
- Tirar a lâmpada (6).
- **Fixação à parede ou ao solo (D):** Aparafusar o pé (9) a um fundo resistente ou a uma parede resistente. Utilizar a bucha (10) e o parafuso (7) que fazem parte do volume de entrega. Praticar um furo de 5 mm, profundidade mínima: 35 mm.
- **Fixação ao tecto:** A bucha (10) não está permitida para a fixação ao tecto, não podendo ser utilizada para o efeito!
- Aplicar a lâmpada e aparafusar. Controlar que a porca (8) se encontra no furo pequeno e o parafuso (11) com chapéu (12), no furo grande da união roscada. Verificar que os narizes engatam perfeitamente (13).
- Ajustar a inclinação da lâmpada (F).

Conexão eléctrica (E)

- Ligar a ficha do cabo de comunicação da lâmpada com a bucha do transformador e apertar só à mão a porca de capa (14).
- Antes de conectar o Lunaqua Maxi LED Solo, desconectar a ficha de ponte do transformador e conectar directamente a lâmpada.

Colocar o aparelho em operação



NOTA

Peças eléctricas sensíveis. Uma conexão incorrecta pode destruir o aparelho.

- Nunca conectar o aparelho a uma fonte de energia variável.



ATENÇÃO! Tensão eléctrica perigosa.

Consequências possíveis: Morte ou graves lesões.

Medidas de protecção:

- Aparelhos eléctricos e instalações eléctricas com a rated voltage $U > 12$ V AC ou $U > 30$ V DC, que se encontram na água: Antes de meter a mão na água, desconectar a ficha eléctrica dos aparelhos e das instalações.
- Antes de iniciar trabalhos no aparelho, desligar este.
- Proteger o aparelho contra ligação accidental.



Nota:

Não é possível operar o projector LED através de um redutor de luz. A luminosidade de uma lâmpada LED vai reduzindo conforme o tempo de funcionamento.

Ligar: Conectar a ficha do transformador à tomada.

- Verificar o funcionamento do projector.

Desligar: Desconectar a ficha do transformador.

Substituição da lente (G)



ATENÇÃO! Tensão eléctrica perigosa.

Consequências possíveis: Morte ou graves lesões.

Medidas de protecção:

- Aparelhos eléctricos e instalações eléctricas com a rated voltage $U > 12$ V AC ou $U > 30$ V DC, que se encontram na água: Antes de meter a mão na água, desconectar a ficha eléctrica dos aparelhos e das instalações.
- Antes de iniciar trabalhos no aparelho, desligar este.
- Proteger o aparelho contra ligação accidental.

Em cada lâmpada está instalada uma lente de 30°. Esta pode ser substituída pela lente de 10° (faz parte do volume de entrega).

Proceder conforme descrito abaixo:

- Segurar a lâmpada pelo pé (15). Não segurar pela tampa final (16) para evitar que seja aberta.
- Pôr um pedaço de cabedal ou um pano na tampa frontal (19) para facilitar o movimento e girar (afastar) no sentido contrário ao dos ponteiros do relógio.
- Bater ligeiramente no conjunto para tirar o vidro de protecção (18) e a lente (17) da lâmpada.
- Mudar a lente, montar o aparelho na ordem inversa à desmontagem.

Limpeza



ATENÇÃO! Tensão eléctrica perigosa.

Consequências possíveis: Morte ou graves lesões.

Medidas de protecção:

- Aparelhos eléctricos e instalações eléctricas com a rated voltage $U > 12 \text{ V AC}$ ou $U > 30 \text{ V DC}$, que se encontram na água: Antes de meter a mão na água, desconectar a ficha eléctrica dos aparelhos e das instalações.
- Antes de iniciar trabalhos no aparelho, desligar este.
- Proteger o aparelho contra ligação accidental.

Se necessário, limpar o aparelho com água limpa e uma escova macia.

- Tenha atenção para que não possa penetrar humidade no interior do aparelho.

Anomalias

| Anomalia | Causa | Remédio |
|-----------------------|------------------------------------|-----------------------------------|
| Lâmpada não funciona | Alimentação eléctrica interrompida | Controlar a alimentação eléctrica |
| Luminosidade reduzida | Vidro sujo da lâmpada | Limpar |

Reparação

Em caso de defeito dos cabos eléctricos ou da caixa, o power supply e o projector LED não são reparáveis, devendo ser substituídos. Se houver dúvidas ou problemas, dirija-se a um electricista autorizado ou ao revendedor competente.

Peças de reposição

Com peças de reposição originais da OASE, o aparelho permanece seguro e opera perfeitamente.

Os desenhos e mones das peças de reposição podem ser vistos na nossa website.



www.oase-livingwater.com/spareparts_INT

Armazenagem

Limpar o aparelho e verificar a ausência de defeitos. Guardar em recinto seco, fora do alcance das crianças.

Descartar o aparelho usado



NOTA

O aparelho não poderá ser eliminado com o lixo doméstico.

- Tornar o aparelho inutilizável pela separação dos fios eléctricos e entregar ao sistema de recolha selectiva.

Traduzione delle istruzioni d'uso originali

Note sulle presenti istruzioni d'uso

Benvenuti all'OASE Living Water. Avete fatto un'ottima scelta acquistando il prodotto **Lunaqua Maxi LED**.

Prima della messa in servizio leggere attentamente le istruzioni d'uso e familiarizzare con l'apparecchio. Eseguire tutte le operazioni su e con questo apparecchio osservando sempre le presenti istruzioni.

Osservare attentamente le norme di sicurezza al fine di garantire un impiego corretto e sicuro dell'apparecchio.

Conservare accuratamente queste istruzioni d'uso. Consegnarle al nuovo acquirente in caso di cambio di proprietà.

Simboli utilizzati in queste istruzioni

Significato dei simboli utilizzati nelle presenti istruzioni d'uso:

 **Pericolo di danni alle persone causati dalla tensione elettrica pericolosa**
Il simbolo richiama l'attenzione su un pericolo direttamente incombente, le cui conseguenze possono essere la morte o gravi lesioni se non vengono adottate le apposite misure di protezione.

 **Pericolo di danni alle persone causati da fonti di pericolo generali**
Il simbolo richiama l'attenzione su un pericolo direttamente incombente, le cui conseguenze possono essere la morte o gravi lesioni se non vengono adottate le apposite misure di protezione.

 Nota importante per garantire un funzionamento senza anomalie.

Volume di fornitura

| Fig. A | Lunaqua Maxi Quantità | | | Descrizione |
|--------|--------------------------|-------|------|---|
| | Set 1 | Set 3 | Solo | |
| 1 | 1 | 3 | 1 | Riflettore LED, compresi corpo luminoso e lente 30° |
| 2 | 1 | 3 | 1 | Picco di terra |
| 3 | 1 | 1 | | Trasformatore con cavo di collegamento |
| 4 | 1 | 3 | 1 | Set di fissaggio |
| 5 | 1 | 3 | 1 | Lente 10° per la sostituzione |

Impiego ammesso

Il Lunaqua Maxi LED, chiamato "apparecchio", può essere utilizzato solo nel modo seguente:

- Per l'impiego in fontane a zampillo e laghetti
- Per l'impiego sopra e sotto l'acqua
- Funzionamento in conformità alle caratteristiche tecniche.

Il trasformatore di sicurezza si può far funzionare solo ad una temperatura ambiente fra -10 °C e +40 °C.

- Installare il trasformatore ad una distanza di sicurezza di minimo 2 m dall'acqua.

Avvertenze di sicurezza

Questo apparecchio può costituire un pericolo per persone o beni materiali se esso non viene utilizzato correttamente o non secondo la finalità d'impiego oppure se le avvertenze di sicurezza non vengono osservate.

- Questo apparecchio può essere utilizzato da bambini di età superiore a 8 anni e da persone con capacità fisiche, sensoriali o mentali ridotte, se sono supervisionate o se sono state istruite sull'uso sicuro dell'apparecchio e che sono in grado di comprendere i pericoli che ne possono derivare.
- Ai bambini è vietato giocare con l'apparecchio.
- La pulizia e la manutenzione utente non devono essere effettuate da bambini senza opportuna supervisione.

Pericoli dovuti alla combinazione di acqua ed elettricità

- La combinazione di acqua ed elettricità può provocare la morte o gravi lesioni personali se il collegamento non è a norma o l'impiego dell'apparecchio è errato.
- Prima di mettere le mani nell'acqua, diseccitare sempre tutti gli apparecchi ivi presenti.

Installazione elettrica conforme alle norme

- Le installazioni elettriche devono soddisfare le disposizioni d'installazione nazionali e possono essere eseguite solo da un elettricista specializzato.
- Una persona viene considerata un elettricista specializzato se essa è abilitata e autorizzata - data la formazione professionale, le cognizioni tecniche e l'esperienza - a valutare e ad eseguire gli interventi conferiti. Il lavoro del tecnico comprende anche il saper riconoscere eventuali pericoli e l'osservanza delle norme, prescrizioni e disposizioni nazionali vigenti in materia.
- Rivolgersi ad un elettricista specializzato qualora dovessero sorgere domande e problemi.
- Collegare l'apparecchio solo se i dati elettrici dell'apparecchio e dell'alimentazione elettrica coincidono. I dati sono riportati sulla targhetta di identificazione dell'apparecchio, sulla confezione, oppure nelle presenti istruzioni d'uso.
- L'apparecchio deve essere protetto con un dispositivo di protezione per correnti di guasto con una corrente di taratura di max. 30 mA.
- I cavi di prolungamento e distributori di corrente (ad es. prese multiple) devono essere adatti per l'impiego all'aperto (protetti contro gli spruzzi d'acqua).
- Installare il trasformatore ad una distanza di sicurezza di minimo 2 m dall'acqua.
- Proteggere i connettori dall'infiltrazione di umidità.
- Collegare l'apparecchio solo ad una presa installata secondo le norme.

Funzionamento sicuro

- Non utilizzare l'apparecchio se i cavi elettrici o il corpo dell'apparecchio sono difettosi.
- Non portare o trascinare l'apparecchio afferrando i cavi elettrici.
- Installare i cavi in modo che siano protetti contro i danni e assicurarsi che nessuno possa cadervi sopra.
- Aprire l'alloggiamento dell'apparecchio o delle relative componenti solo se ciò è espressamente indicato nelle istruzioni d'uso.
- Utilizzate l'apparecchio solo per operazioni descritte in questo libretto d'istruzioni. Rivolgersi ad un centro d'assistenza autorizzato o in caso di dubbio al produttore, in caso di mancata risoluzione dei problemi.
- Utilizzare solo parti di ricambio e accessori originali per l'apparecchio.
- Non apportare mai modifiche tecniche all'apparecchio.
- Non è possibile sostituire i cavi di alimentazione. Se un cavo è danneggiato, smaltire l'apparecchio.
- Utilizzare l'apparecchio solo con il trasformatore in dotazione.
- Mantenere presa e spina sempre asciutte.
- L'alimentatore e le connessioni a spina dei conduttori elettrici in dotazione non sono impermeabili all'acqua bensì solo protetti contro la pioggia e gli spruzzi d'acqua. Perciò non devono essere installati o montati sotto l'acqua.
- Non guardare mai direttamente nella sorgente luminosa.

Installazione



ATTENZIONE! Tensione elettrica pericolosa.

Possibili conseguenze: morte o gravi lesioni.

Misure di protezione:

- Apparecchi elettrici e sistemi di installazione con tensione di taratura $U > 12 \text{ V CA}$ o $U > 30 \text{ V CC}$ sistemati in acqua: diseccitare apparecchi e sistemi prima di mettere le mani nell'acqua.
- Scollegare l'apparecchio dalla tensione elettrica prima di eseguire qualsiasi intervento sul medesimo.
- Assicurare l'apparecchio in modo da evitare avviamenti accidentali.
- In caso di installazione sopra l'acqua mantenere una distanza di sicurezza minima di 50 cm da materiali infiammabili. Assicurarsi che la posizione dell'apparecchio sia stabile. Non è permesso coprire l'apparecchio. Pericolo di incendio!
- Posizionare l'apparecchio in modo che non rappresenti un pericolo per nessuno.

Installazione con picco di terra (B)

- Piantare il picco di terra (2) nel terreno con tutta la lunghezza.
- Sistemare l'apparecchio sul picco di terra.
- Regolare l'inclinazione della lampada (F).

Installazione mediante avvitarimento (C)

- Sbloccare e rimuovere vite (11) e dado (8).
- Rimuovere la lampada (6).
- **Fissaggio su parete o fondo (D):** Avvitare il piede fisso (9) su un fondo resistente o su una parete solida. Utilizzare il tassello in dotazione (10) e la vite (7). Praticare un foro di 5 mm, profondità minima 35 mm.
- **Fissaggio su soffitto:** Il tassello in dotazione (10) non è omologato per il fissaggio su soffitto, quindi non deve essere utilizzato!
- Montare la lampada e poi avvitare a fondo. Assicurarsi che il dado (8) e la vite (11) con calotta (12) siano alloggiati rispettivamente nel foro piccolo e nel foro grande del raccordo a vite e che i naselli di arresto facciano presa (13).
- Regolare l'inclinazione della lampada (F).

Collegamento (E)

- Collegare la spina della linea di collegamento sulla lampada con la presa sul trasformatore e poi stringere a fondo la ghiera (14).
- Per collegare il Lunaqua Maxi LED Solo, rimuovere il connettore a ponte dal trasformatore e poi collegare direttamente la lampada.

Messa in funzione



NOTA

Componenti elettrici sensibili. Un collegamento errato danneggia irrimediabilmente l'apparecchio.

- non collegare l'apparecchio ad una alimentazione elettrica regolabile.



ATTENZIONE! Tensione elettrica pericolosa.

Possibili conseguenze: morte o gravi lesioni.

Misure di protezione:

- Apparecchi elettrici e sistemi di installazione con tensione di taratura $U > 12 \text{ V CA}$ o $U > 30 \text{ V CC}$ sistemati in acqua: disseccare apparecchi e sistemi prima di mettere le mani nell'acqua.
- Scollegare l'apparecchio dalla tensione elettrica prima di eseguire qualsiasi intervento sul medesimo.
- Assicurare l'apparecchio in modo da evitare avviamenti accidentali.



Nota:

Il funzionamento della lampada LED con un dimmer non è possibile. L'intensità luminosa di un LED diminuisce con l'aumento della durata di funzionamento.

Avviamento: inserire la spina elettrica del trasformatore nella presa.

- Controllare il funzionamento dei riflettori.

Spegnimento: staccare la spina elettrica del trasformatore.

Sostituzione della lente (G)



ATTENZIONE! Tensione elettrica pericolosa.

Possibili conseguenze: morte o gravi lesioni.

Misure di protezione:

- Apparecchi elettrici e sistemi di installazione con tensione di taratura $U > 12 \text{ V CA}$ o $U > 30 \text{ V CC}$ sistemati in acqua: disseccare apparecchi e sistemi prima di mettere le mani nell'acqua.
- Scollegare l'apparecchio dalla tensione elettrica prima di eseguire qualsiasi intervento sul medesimo.
- Assicurare l'apparecchio in modo da evitare avviamenti accidentali.

In ogni lampada è montata una lente da 30° , che può essere sostituita con quella da 10° (in dotazione).

Procedere nel modo seguente:

- Tenere ferma la lampada sul piede (15). Non sulla calotta terminale (16) per evitare che anche questa venga svitata.
- Applicare un tessuto di cuoio o un panno sulla calotta frontale (19) (migliore presa!) e poi chiudere agendo in senso antiorario.
- Battendo leggermente rimuovere vetro di protezione (18) e lente (17) dalla lampada.
- Sostituire la lente e poi rimontare l'apparecchio seguendo l'ordine inverso.

Pulizia



ATTENZIONE! Tensione elettrica pericolosa.

Possibili conseguenze: morte o gravi lesioni.

Misure di protezione:

- Apparecchi elettrici e sistemi di installazione con tensione di taratura $U > 12 \text{ V CA}$ o $U > 30 \text{ V CC}$ sistemati in acqua: diseccitare apparecchi e sistemi prima di mettere le mani nell'acqua.
- Scollegare l'apparecchio dalla tensione elettrica prima di eseguire qualsiasi intervento sul medesimo.
- Assicurare l'apparecchio in modo da evitare avviamenti accidentali.

Se necessario pulire l'apparecchio con acqua limpida e una spazzola morbida.

- Assicurarsi che l'umidità non penetri all'interno dell'apparecchio.

Guasti

| Guasto | Causa | Rimedio |
|-----------------------------------|--------------------------------------|---|
| Lampada non fa luce | Alimentazione di corrente interrotta | Controllare l'alimentazione di corrente |
| La potenza illuminante diminuisce | Vetro della lampada sporco | Pulire |

Riparazione

In caso di danneggiamenti dei conduttori o della scatola l'alimentatore ed il riflettore LED non possono più venire riparati e devono quindi venire sostituiti. Per maggiore sicurezza, in caso di domande e problemi rivolgetevi ad un tecnico elettricista o al vostro rivenditore specializzato!

Parti di ricambio

Con ricambi originali OASE l'apparecchio rimane sicuro e funzionerà sempre regolarmente.

Per i disegni dei ricambi e per i ricambi stessi, vedere al nostro sito Internet.



www.oase-livingwater.com/spareparts_INT

Immagazzinamento

Pulire l'apparecchio e controllare se è danneggiato. Conservare in un luogo asciutto e in modo inaccessibile per i bambini.

Smaltimento



NOTA

Non smaltire questo apparecchio gettandolo nei rifiuti domestici!

- Rendere inutilizzabile l'apparecchio tagliando i cavi e poi smaltirlo attraverso l'apposito sistema di ritiro.

Oversættelse af den originale brugsanvisning

Henvisninger vedrørende denne brugsanvisning

Velkommen til OASE Living Water. Med dit køb af **Lunaqua Maxi LED** har du truffet et godt valg.

Inden du bruger apparatet første gang, er det vigtigt, at du læser brugsanvisningen grundigt igennem og gør dig fortrolig med apparatet. Alle arbejder på og med dette apparat må kun udføres iht. foreliggende vejledning.

Sikkerhedshenvisningerne skal ubetinget overholdes for korrekt og sikker anvendelse.

Opbevar denne brugsanvisning omhyggeligt. Ved ejerskifte, videregiv venligst brugsanvisningen.

Symboler i denne vejledning

De anvendte symboler i denne brugsanvisning har følgende betydning:



Fare for personskade pga. farlig elektrisk spænding

Symbolet advarer mod en umiddelbar truende fare, som kan have død eller svære kvæstelser til følge, hvis de pågældende forholdsregler ikke følges.



Fare for personskade pga. en generel farekilde

Symbolet advarer mod en umiddelbar truende fare, som kan have død eller svære kvæstelser til følge, hvis de pågældende forholdsregler ikke følges.



Vigtige instruktioner for en problemfri anvendelse.

Leveringsomfang

| Billede A | Lunaqua Maxi Antal | | | Beskrivelse |
|--------------|-----------------------|-------|------|-------------------------------------|
| | Sæt 1 | Sæt 3 | Solo | |
| 1 | 1 | 3 | 1 | LED-spot inklusiv pære og 30° linse |
| 2 | 1 | 3 | 1 | Jordspyd |
| 3 | 1 | 1 | | Transformator med tilslutningskabel |
| 4 | 1 | 3 | 1 | Fastgørelsessæt |
| 5 | 1 | 3 | 1 | 10° linse til udskift |

Formålsbestemt anvendelse

Lunaqua Maxi LED, kaldet "enheden", må udelukkende anvendes på følgende måde:

- Til anvendelse i springvand og damme.
- Til anvendelse over og under vand.
- Drift ved overholdelse af de tekniske data.

Sikkerhedstransformatoren må kun bruges ved en omgivende temperatur fra -10 °C til +40 °C.

- Transformator skal opstilles med en sikkerhedsafstand på mindst 2 m fra vandet.

Sikkerhedsanvisninger

Dette apparat kan medføre fare for personer og materielle værdier, hvis det anvendes usagkyndigt eller i modstrid med anvendelsesformålet, eller hvis sikkerhedsanvisningerne ikke følges.

- Dette apparat kan bruges af børn fra 8 år og derover og personer med nedsatte fysiske, sensoriske eller mentale evner eller manglende erfaring og viden, når de er under opsyn eller får instruktion i sikker brug af apparatet og forstår de dermed forbundne risici.
- Børn må ikke lege med apparatet.
- Rengøring og vedligeholdelse må ikke udføres af børn uden opsyn.

Farer ved kombinationen af vand og elektricitet

- Kombinationen af vand og elektricitet kan ved ikke-forskriftsmæssig tilslutning eller usaglig håndtering medføre død eller svære kvæstelser pga. elektrisk chok.
- Træk altid netstikket ud til alle enheder der befinder sig i vandet, før du stikker hånden ned i vandet.

Forskriftsmæssig elektrisk installation

- Elektriske installationer skal overholde de nationale byggebestemmelser og må kun udføres af en autoriseret elektriker.
- En person betragtes som autoriseret elektriker, hvis vedkommende som følge af sin faglige uddannelse, sin viden og erfaring er i stand til og berettiget til at bedømme og udføre det arbejde, som er blevet overdraget til vedkommende. Arbejdet som autoriseret elektriker omfatter også erkendelse af eventuelle farer og hensyntagen til relevante regionale og nationale normer, forskrifter og bestemmelser.
- Ved spørgsmål og problemer rettes henvendelse til en autoriseret el-installatør.
- Enheden må kun tilsluttes, hvis de elektriske data for enheden og strømforsyningen stemmer overens. Enhedens data findes på enhedens typeskilt, på emballagen eller i denne brugsanvisning.
- Apparatet skal afsikres med lækageafbryder indstillet til en nominal fejlstrøm på maksimalt 30 mA.
- Forlængerledning og strømfordeler (f.eks. strømskinne) skal være egnet til udendørs brug (stænktæt).
- Transformator skal opstilles med en sikkerhedsafstand på mindst 2 m fra vandet.
- Beskyt stikforbindelser mod fugt.
- Tilslut kun apparatet i en forskriftsmæssigt installeret stikkontakt.

Sikker drift

- Ved defekte elektriske ledninger eller defekt kabinet må apparatet ikke anvendes.
- Bær eller træk ikke apparatet i den elektriske ledning.
- Læg kablerne, så de er beskyttet mod skader, og sørg for, at ingen kan snuble over dem.
- Apparatets kabinet eller tilhørende dele må kun åbnes, hvis du udtrykkeligt bliver opfordret til det i vejledningen.
- Der må kun gennemføres arbejde på apparatet, som er beskrevet i denne vejledning. Henvend dig til et autoriseret serviceværksted eller i tvivlstilfælde til producenten, hvis det ikke er muligt at afhjælpe problemerne.
- Anvend kun originale reservedele og originalt tilbehør til apparatet.
- Foretag aldrig tekniske ændringer på apparatet.
- Tilslutningsledningerne kan ikke udskiftes. Hvis en ledning er beskadiget, skal apparatet bortskaffes.
- Anvend kun apparatet med den transformator, der medfølger ved leveringen.
- Hold stikdåsen og netstikket tørt.
- Netdelen, der er en del af leveringen, samt strømledningernes stikforbindelser er ikke vandtætte, men blot beskyttet mod regn og vandstænk. De må ikke trækkes eller monteres nede i vandet.
- Se ikke direkte ind i lyskilden.

Opstilling



FORSIGTIG! Farlig elektrisk spænding.

Mulige følger: Død eller alvorlige kvæstelser.

Beskyttelsesforanstaltninger:

- Elektriske apparater og installationer med mærkespænding $U > 12 \text{ V AC}$ eller $U > 30 \text{ V DC}$, som ligger i vandet: Kobl apparater og installationer fra strømmen, før du stikker hånden ned i vandet.
- Før du udfører arbejde på apparatet, skal du koble strømmen fra.
- Sikr mod utilsigtet genstart.
- Ved opstilling over vand skal man overholde en sikkerhedsafstand på mindst 50 cm til brændbart materiale. Sørg for, at projektøren står sikkert. Det er ikke tilladt at overdække apparatet. Brandfare!
- Anbring enheden således, at den ikke er til fare for nogen.

Opsætning med jordspyd(B)

- Jordspyd (2) stikkes helt ned i jorden.
- Apparatet sættes på jordspydet.
- Indstil hældningen af lygten (F).

Opsætning ved påboltning (C)

- Skrue (11) og møtrik (8) løsnes og fjernes.
- Lampen (6) fjernes.
- **Fastgørelse til væggen eller stående (D):** Foden (9) skrues på fast grund eller på en bæredygtig væg. Anvend de medfølgende dyveler (10) og skruer (7). 5 mm-borehul skal bores mindst 35 mm dybt.
- **Fastgørelse i loftet:** Den medleverede dyvel (10) er ikke egnet til fastgørelse i loftet og må derfor ikke anvendes hertil!
- Sæt lygten på og skru den fast. Sørg for, at møtrikken (8) sidder i det lille hul og skruen (11) i det store hul i skrueforbindelsen (12) og griber ind i tapperne (13).
- Indstil hældningen af lygten (F).

Tilslutning (E)

- Forbind tilslutningsledningens stik på lygten med transformatorens stik og stram omløbermøtrikken (14) godt.
- For at tilslutte Lunaqua Maxi LED Solo fjernes koblingsstikket fra transformatoren og lampen tilsluttes direkte.

Idrifttagning



OBS!

Følsomme elektriske komponenter. Forkert tilslutning ødelægger apparatet.

- Slut ikke apparatet til en dæmpbar strømforsyning.



FORSIGTIG! Farlig elektrisk spænding.

Mulige følger: Død eller alvorlige kvæstelser.

Beskyttelsesforanstaltninger:

- Elektriske apparater og installationer med mærkespænding $U > 12$ V AC oder $U > 30$ V DC, som ligger i vandet: Kobl apparater og installationer fra strømmen, før du stikker hånden ned i vandet.
- Før du udfører arbejde på apparatet, skal du koble strømmen fra.
- Sikr mod utilsigtet genstart.



OBS:

Det er ikke muligt at betjene LED-lampen med en dimmer. Lysstyrken i en LED aftager med driftstiden.

Tilslutning: Transformatorens netstik sættes i stikdåsen.

- Kontroller at projektøren virker.

Frakobling: Transformatorens netstik trækkes ud.

Linseskift (G)



FORSIGTIG! Farlig elektrisk spænding.

Mulige følger: Død eller alvorlige kvæstelser.

Beskyttelsesforanstaltninger:

- Elektriske apparater og installationer med mærkespænding $U > 12$ V AC oder $U > 30$ V DC, som ligger i vandet: Kobl apparater og installationer fra strømmen, før du stikker hånden ned i vandet.
- Før du udfører arbejde på apparatet, skal du koble strømmen fra.
- Sikr mod utilsigtet genstart.

Der er monteret en 30° linse i hver lampe. Linsen kan erstattes af en 10° linse (inkluderet i leverancen).

Sådan gør du:

- Hold lampen fast i foden (15). Hold ikke fast i hættten i enden (16), idet denne ville blive skruet med op.
- Fronthætte (19) omsluttes af læderklude eller en klud (bedre greb!) og drejes af i retning mod uret.
- Ved let bankning fjernes sikkerhedsskiven (18) og linsen (17) fra lampen.
- Udskift linsen og sæt apparatet sammen i omvendt rækkefølge.

Rengøring



FORSIGTIG! Farlig elektrisk spænding.

Mulige følger: Død eller alvorlige kvæstelser.

Beskyttelsesforanstaltninger:

- Elektriske apparater og installationer med mærkespænding $U > 12 \text{ V AC}$ eller $U > 30 \text{ V DC}$, som ligger i vandet: Kobl apparater og installationer fra strømmen, før du stikker hånden ned i vandet.
- Før du udfører arbejde på apparatet, skal du koble strømmen fra.
- Sikr mod utilsigtet genstart.

Rengør ved behov apparatet med rent vand og en blød børste.

- Pas på, at der ikke kommer fugt ind i apparatet.

Fejl

| Fejl | Årsag | Afhjælpning |
|----------------------|----------------------------|----------------------------|
| Lampen lyser ikke | Strømtilførslen er afbrudt | Kontroller strømtilførslen |
| Lyseffekten tager af | Lampeglasset er snavset | Rengør |

Reparation

Netdelen og LED-projektøren kan ikke repareres, hvis ledningerne eller huset beskadiges, og skal derfor udskiftes. Kontakt for din egen sikkerheds skyld en elektriker, hvis du har problemer og spørgsmål.

Reserve dele

Med originale reservedele fra OASE forbliver apparatet sikkert og fortsætter med at arbejde pålideligt. Reservedelstegninger og reservedele findes på vores hjemmeside.



www.oase-livingwater.com/spareparts_INT

Opbevaring

Rengør apparatet og kontroller for skader. Opbevares utilgængeligt for børn på et tørt sted.

Bortskaffelse



OBS!

Dette apparat må ikke bortskaffes som husholdningsaffald.

- Apparatet gøres ubrugeligt ved at skære kablet af og bortskaffes via det dertil beregnede genbrugssystem.

Øversettelse av den originale bruksanvisningen

Merknader til denne bruksanvisningen

Velkommen til Oase Living Water. Med kjøpet av produktet **Lunaqua Maxi LED** har du gjort et godt valg.

Les denne bruksanvisningen nøye og gjør deg kjent med apparatet før du tar det i bruk første gang. Alt arbeid på og med dette apparatet skal gjennomføres etter de anvisninger som foreligger.

Ta hensyn til sikkerhetsanvisningene for riktig og sikker bruk av apparatet.

Ta godt vare på denne bruksanvisningen. Hvis apparatet selges skal bruksanvisningen følge med.

Symboler i denne bruksanvisningen

Symbolene i denne bruksanvisningen har følgende betydning:



Fare for personskade ved farlig elektrisk spenning

Symbolet henviser til en akutt truende fare som kan medføre alvorlige personskader eller død, dersom ikke de nødvendige forholdsregler treffes.



Fare for personskade ved en generell risikokilde

Symbolet henviser til en akutt truende fare som kan medføre alvorlige personskader eller død, dersom ikke de nødvendige forholdsregler treffes.



Viktige anvisninger for feilfri funksjon.

Leveringsomfang

| Bilde A | Lunaqua Maxi Antall | | | Beskrivelse |
|---------|------------------------|--------|------|--|
| | Sett 1 | Sett 3 | Solo | |
| 1 | 1 | 3 | 1 | LED-spot inkludert lysenhet og 30°-linse |
| 2 | 1 | 3 | 1 | Jordingsspyd |
| 3 | 1 | 1 | | Trafo med tilkoblingskabel |
| 4 | 1 | 3 | 1 | Festesett |
| 5 | 1 | 3 | 1 | 10°-linse for utskiftning |

Tilsiktet bruk

Lunaqua Maxi LED, kalt "utstyret", må kun brukes på følgende måte:

- For bruk i fontener og dammer.
- For bruk over og under vann.
- Drift ved overholdelse av tekniske data.

Sikkerhetstransformatoren må bare brukes ved en omgivelsestemperatur på -10 °C til +40 °C.

- Transformator plasseres i en sikkerhetsavstand på minst 2 m fra vannet .

Sikkerhetsanvisninger

Hvis apparatet brukes på feil måte eller til et formål det ikke er konstruert for, eller hvis sikkerhetsanvisningene ikke følges kan det likevel oppstå fare for personskader og materielle skader.

- Dette apparatet kan brukes av barn som er 8 år eller eldre, samt av personer med reduserte fysiske, sensoriske eller mentale begrensninger, eller som mangler erfaring og kunnskap, hvis de er under oppsikt eller har fått opplæring i riktig bruk av apparatet, og forstår farene forbundet med å bruke dette.
- Barn må ikke leke med apparatet.
- Rengjøring eller brukervedlikehold må ikke utføres av barn uten at de er under oppsikt.

Farer pga. kombinasjon av vann og elektrisitet

- Kombinasjonen av vann og elektrisitet kan ved ikke forskriftsmessig tilkobling og feil håndtering føre til død eller alvorlige skader pga. elektrisk støt.
- Før du berører vannet, må nettstøpplene for alle apparater som befinner seg i vannet alltid trekkes ut.

Forskriftsmessig elektrisk installasjon

- Elektriske installasjoner må tilsvare nasjonale installasjonsforskrifter og må kun gjennomføres av en fagperson.
- En person teller som elektrofagperson, hvis vedkommende på grunn av faglig utdanning, kunnskap og erfaring er skikket og berettiget til å vurdere og utføre arbeidene vedkommende får tildelt. Arbeidet som fagperson omfatter også å oppdage mulige farer og følge gjeldende regionale og nasjonale normer, forskrifter og bestemmelser.
- Kontakt en elektrofagperson ved spørsmål og problemer.
- Koble apparatet bare til dersom de elektriske dataene til apparatet og strømforsyningen stemmer overens. Du finner apparatdataene på typeskiltet på apparatet, på forpakningen og i denne bruksanvisningen.
- Apparatet må være sikret gjennom en jordfeilbryter med en utløserstrøm på maksimalt 30 mA.
- Skjøteledninger og strømfordelere (f. eks. stikkontaktlister) må være beregnet for utendørs bruk (beskyttet mot vannsprut).
- Transformator plasseres i en sikkerhetsavstand på minst 2 m fra vannet .
- Beskytt pluggforbindelser mot fuktighet.
- Apparatet må bare kobles til en forskriftsmessig installert stikkontakt.

Sikker drift

- Ved defekte elektriske ledninger eller hus, må ikke apparatet brukes.
- Aldri bær eller dra apparatet etter ledningen.
- Legg ledningene slik at de er beskyttet mot skader, og slik at ingen kan snuble i dem.
- Åpne huset på apparatet eller tilhørende deler kun hvis det uttrykkelig blir sagt i bruksanvisningen at man skal gjøre det.
- Utfør kun arbeid på dette apparatet som er beskrevet i denne bruksanvisningen. Kontakt autorisert kundeservice eller produsenten ved tvil hvis problemet ikke kan utbedres.
- Bruk kun originale reservedeler og tilbehør for apparatet.
- Foreta aldri tekniske endringer på apparatet.
- Strømledningene kan ikke byttes. Dersom en ledning blir skadet må apparatet deponeres som avfall.
- Apparatet skal bare drives med den medfølgende transformatoren.
- Hold stikkontakt og støpsel tørre.
- Den medfølgende nettdelen og pluggforbindelsene for strømledningen er ikke vanntette, men kun beskyttet mot regn og vannsprut. Disse må ikke plasseres/monteres i vannet.
- Ikke se direkte inn i lyskilden.

Oppstilling



OBS! Farlig elektrisk spenning.

Mulige konsekvenser: Død eller alvorlige personskader.

Forholdsregler:

- Elektriske apparater og installasjoner med dimensjoneringsspenning $U > 12 \text{ V AC}$ eller $U > 30 \text{ V DC}$ som ligger i vann: Koble apparater og installasjoner spenningsfritt før du berører vannet.
- Koble apparatet spenningsfritt før du arbeider på det.
- Sikre mot utilsiktet gjeninnkobling.
- Ved oppstilling utenfor vann, må det være en sikkerhetsavstand på minst 50 cm fra brennbare materialer. Påse at apparatet står støtt. Apparatet må ikke tildekkes. Brannfare!
- Plasser apparatet slik at det ikke kan utgjøre noen fare for noen.

Monter med jordingsspyd(B)

- Stikk jordingsspydet (2) ned i underlaget i sin fulle lengde.
- Sett apparatet på jordingsspydet.
- Still inn hellingen på lampen (F).

Monter ved å skru fast (C)

- Løsne og fjerne skruen (11) og mutteren (8)
- Ta av lampen (6).
- **Vegg- eller gulvfeste (D):** Sett stativet (9) på fast underlag eller skru det fast på en vegg som tåler vekten. Bruk pluggen (10) og skruen (7) som følger med. Bor et 5 mm hull minst 35 mm dypt.
- **Feste i tak:** Pluggen som følger med (10) er ikke for feste i tak og må ikke benyttes til det!
- Sett på lampen og skru fast. Pass på at mutteren (8) sitter i det lille hullet, skruen (11) med skruhebben (12) i det store hullet på skruforbindelsen og at de hekter seg i festehaken (13).
- Still inn hellingen på lampen (F).

Koble til (E)

- Koble støpselet fra lampens ledning til kontakten på trafoen og skru til skrumutteren (14) for hånd.
- For å koble til Lunaqua Maxi LED Solo må du ta av overgangskontakten fra trafoen og koble til lampen direkte.

Idriftssettelse



MERK

Følsomme elektriske komponenter. Feil tilkobling ødelegger apparatet.

- Apparatet må ikke kobles til en trinnløs, innstillbar strømforsyning.



OBS! Farlig elektrisk spenning.

Mulige konsekvenser: Død eller alvorlige personskader.

Forholdsregler:

- Elektriske apparater og installasjoner med dimensjoneringspenning $U > 12$ V AC eller $U > 30$ V DC som ligger i vann: Koble apparater og installasjoner spenningsfritt før du berører vannet.
- Koble apparatet spenningsfritt før du arbeider på det.
- Sikre mot utilsiktet gjeninnkobling.



Informasjon:

Det er ikke mulig å benytte dimmer for LED-lampene. LED-lampenes lysstyrke avtar etter lengre tids bruk.

Slå på: Sett transformatorens støpsel i stikkkontakten.

- Kontroller funksjonene til lyskasteren.

Slå av: Trekk støpselet ut av stikkkontakten.

Bytte av linse (G):



OBS! Farlig elektrisk spenning.

Mulige konsekvenser: Død eller alvorlige personskader.

Forholdsregler:

- Elektriske apparater og installasjoner med dimensjoneringspenning $U > 12$ V AC eller $U > 30$ V DC som ligger i vann: Koble apparater og installasjoner spenningsfritt før du berører vannet.
- Koble apparatet spenningsfritt før du arbeider på det.
- Sikre mot utilsiktet gjeninnkobling.

I hver lampe det montert en 30°-linse. Denne linsen kan byttes ut med en 10°-linse (inkludert i leveransen).

Slik går du frem:

- Fest lampen til foten (15). Ikke ved endekappen (16), da denne ikke vil skru seg med.
- Dekk til frontkappen (19) med en skinnlap eller en klut (gir bedre grep) og skru mot klokkeretningen.
- Fjern beskyttelsesskiven (18) og linsen (17) ved å banke lett på dem.
- Sett deretter apparatet sammen igjen i motsatt rekkefølge.

Rengjøring



OBS! Farlig elektrisk spenning.

Mulige konsekvenser: Død eller alvorlige personskader.

Forholdsregler:

- Elektriske apparater og installasjoner med dimensjoneringspenning $U > 12\text{ V AC}$ eller $U > 30\text{ V DC}$ som ligger i vann: Koble apparater og installasjoner spenningsfritt før du berører vannet.
- Koble apparatet spenningsfritt før du arbeider på det.
- Sikre mot utilsiktet gjeninnkobling.

Rengjør apparatet ved behov med rent vann og en myk børste.

- Pass på at det ikke kommer fuktighet inn i apparatet.

Funksjonsfeil

| Feil | Årsak | Utbedring |
|-------------------------|------------------------|-----------------------------|
| Lampen lyser ikke | Strømtilførselen brutt | Kontroller strømtilførselen |
| Lyskasteren lyser svakt | Lampeglass tilsmusset | Rengjør |

Reparasjon

Ved skade på ledning eller hus kan nettdelen og LED-lyskasterne ikke repareres, og må derfor skiftes ut. Ta for din egen sikkerhets skyld kontakt med en elektriker eller forhandleren hvis du skulle ha spørsmål eller problemer!

Reservedeler

Med originaldeler fra OASE forblir apparatet sikkert og fortsetter å arbeide pålitelig. Reservedeltegninger og reservedeler finner du på vår internettside.



www.oase-livingwater.com/spareparts_INT

Oppbevaring

Rengjør apparatet og kontroller for skader. Oppbevar apparatet på et tørt sted utilgjengelig for barn.

Kassering



MERK

Dette apparatet må ikke kastes i vanlig husholdningsavfall.

- Gjør apparatet ubrukelig ved å kutte av kablene og kasser det i retursystemet.

Översättning av originalbruksanvisningen

Information om denna bruksanvisning

Välkommen till OASE Living Water. Med din nya produkt **Lunaqua Maxi LED** har du gjort ett bra val. Läs igenom bruksanvisningen noggrant före första användningstillfället och ta reda på hur apparaten fungerar. Alla slags arbeten som utförs på denna apparat får endast genomföras enligt föreliggande instruktioner. Beakta noga säkerhetsanvisningarna, de är en förutsättning för korrekt och säker användning. Förvara denna bruksanvisning på ett säkert ställe. Om apparaten byter ägare måste även bruksanvisningen följa med.

Symboler i denna bruksanvisning

Symbolerna som används i denna bruksanvisning har följande betydelse:



Risk för personskador på grund av farlig elektrisk spänning

Symbolen står för en överhängande fara, som kan leda till dödsfall eller allvarliga personskador, om inte lämpliga åtgärder vidtas.



Risk för personskador på grund av en allmän riskkälla

Symbolen står för en överhängande fara, som kan leda till dödsfall eller allvarliga personskador, om inte lämpliga åtgärder vidtas.



Viktig upplysning för störningsfri funktion.

Leveransomfattning

| Bild A | Lunaqua Maxi Antal | | | Beskrivning |
|--------|-----------------------|-------|------|---|
| | Set 1 | Set 3 | Solo | |
| 1 | 1 | 3 | 1 | LED-spotlight inkl. ljuskälla och 30°-lins |
| 2 | 1 | 3 | 1 | Jordspett |
| 3 | 1 | 1 | | Transformator med elkabel |
| 4 | 1 | 3 | 1 | Monteringsset |
| 5 | 1 | 3 | 1 | ##10°-lins som kan ersätta den andra linsen |

Ändamålsenlig användning

Lunaqua Maxi LED, som här betecknas som apparat, får endast användas på följande sätt:

- För användning i springbrunnar och dammar.
- För användning över och under vattenytan.
- Drift under iakttagande av tekniska data.

Säkerhetstransformatorn får endast användas vid en omgivningstemperatur mellan -10 °C och +40 °C.

- Installera transformatorn med minst 2 m säkerhetsavstånd till vattnet.

Säkerhetsanvisningar

Det kan utgå fara för personer och materiella värden från den här enheten om den används på ett olämpligt sätt eller i strid mot det avsedda användningssyftet, eller om säkerhetsanvisningarna inte följs.

- Denna apparat kan användas av barn som är 8 år eller äldre samt av personer med sänkt fysisk, sensorisk eller mental förmåga eller brist på erfarenhet och kunskap förutsatt att de hålls under uppsikt eller instrueras i hur de använder apparaten säkert samt de risker som kan uppstå.
- Barn får inte leka med apparaten.
- Rengöring och användarunderhåll får inte utföras av barn utan uppsikt.

Faror vid kombination av vatten och elektricitet

- Om anslutningen inte har utförts på föreskrivet sätt eller om apparaten hanteras på olämpligt sätt kan kombinationen av vatten och elektricitet leda till dödsolyckor eller allvarliga personskador pga. elektriska slag.
- Innan du doppar ned handen i vattnet måste du alltid dra ut stickkontakten till all utrustning som befinner sig i vattnet.

Elektrisk installation enligt föreskrift

- Elektriska installationer måste ha utförts i enlighet med nationella bestämmelser och får endast utföras av en behörig elinstallatör.
- En behörig elinstallatör är en person som till följd av sin yrkesutbildning, kunskap och erfarenhet både kan och är berättigad att bedöma och genomföra tilldelade arbetsuppgifter. Sådana arbetsuppgifter som utförs av behörig personal omfattar även förmågan att identifiera möjliga faror samt att beakta gällande regionala och nationella standarder, föreskrifter och bestämmelser.
- Om frågor eller problem uppstår måste du kontakta en elinstallatör.
- Apparaten får endast anslutas om de elektriska data som gäller för apparaten stämmer överens med strömförsörjningen. Apparatsens data anges på typskylten på apparaten, på förpackningen eller i denna bruksanvisning.
- Apparaten ska vara ansluten till en jordfelsbrytare vars dimensionerade felström uppgår till max. 30 mA.
- Förlängningskablar och strömfördelare (t ex grenuttag) ska vara godkända för användning utomhus (dropptäta).
- Installera transformatorn med minst 2 m säkerhetsavstånd till vattnet.
- Skydda stickanslutningarna mot fukt.
- Anslut endast apparaten till ett vägguttag som installerats enligt gällande föreskrifter.

Säker drift

- Apparaten får inte användas om elkablarna eller kåpan är defekta.
- Bär inte och dra inte apparaten i elkabeln.
- Dra kablarna så att de är skyddade och inte kan skadas, och att ingen kan snava över dem.
- Öppna apparatens kåpa eller tillhörande delar endast när du uttryckligen uppmanas till detta i bruksanvisningen.
- Genomför endast arbeten på apparaten, som beskrivs i denna anvisning. Kontakta en behörig kundtjänstverkstad, eller ev. tillverkaren, om vissa problem inte kan åtgärdas.
- Använd endast original reservdelar och tillbehör till apparaten.
- Genomför inte tekniska ändringar på apparaten.
- Elkablarna kan inte bytas ut. Om en kabel har skadats måste apparaten skrotas.
- Använd apparaten endast med transformatorn som följer med.
- Se till att uttaget och stickkontakten alltid hålls torra.
- Nätdelen och nätkablarnas skarvkopplingar som ingår i leveransen är inte vattentäta, utan endast regn- och dropptäta. Dessa får inte dras eller monteras under vattenytan.
- Titta inte direkt in i ljuskällan.

Installation



OBS! Farlig elektrisk spänning.

Möjliga följder: Dödsolyckor eller allvarliga personskador.

Skyddsåtgärder:

- Elektriska enheter och installationer med en nominell spänning $U > 12$ V AC eller $U > 30$ V DC som ligger i vatten: Gör enheter och installationer spänningsfria innan du griper ned i vattnet.
- Koppla ifrån spänningen till apparaten innan arbeten utförs på apparaten.
- Säkra mot oavsiktlig återinkoppling.
- Vid installation utanför vattnet krävs ett säkerhetsavstånd på minst 50 cm från brännbart material. Se till att apparaten monteras stabilt. Apparaten får inte täckas över. Brandfara!
- Positionera apparaten så att den inte utgör någon fara för andra personer.

Installation med jordspett (B)

- Tryck ner hela jordspettet (2) i marken.
- Sätt apparaten på jordspettet.
- Ställ in lampans lutning (F).

Installation med fastskruvning (C)

- Lossa och ta av skruven (11) och muttern (8).
- Ta av lampan (6).
- **Montera på vägg eller golv (D):** Skruva fast uppställningsfoten (9) på ett fast underlag eller en tillräckligt stabil vägg. Använd den medföljande pluggen (10) och skruven (7). Borra ett 5 mm stort hål som är minst 35 mm djupt.
- **Montera på innertak:** Den medföljande pluggen (10) är inte godkänd för montering på innertak och får därför inte användas!
- Sätt in lampan och skruva fast den. Se till att muttern (8) sitter fast i det mindre hålet samt att skruven (11) och skruvskyddet (12) sitter fast i det större hålet i skruvkopplingen och griper in i snäppfästet (13).
- Ställ in lampans lutning (F).

Ansluta apparaten (E)

- Anslut stickkontakten på lampans anslutningsledning till uttaget på transformatorn och dra sedan åt överfallsmuttern (14) för hand.
- För att ansluta Lunaqua Maxi LED Solo måste övergångskontakten tas av från transformatorn och lampan därefter anslutas direkt.

Driftstart



ANVISNING

Känsliga elektriska komponenter. Felaktig anslutning förstör apparaten.

- Anslut inte apparaten till en dimmbar strömkälla.



OBS! Farlig elektrisk spänning.

Möjliga följder: Dödsolyckor eller allvarliga personskador.

Skyddsåtgärder:

- Elektriska enheter och installationer med en nominell spänning $U > 12$ V AC eller $U > 30$ V DC som ligger i vatten: Gör enheter och installationer spänningsfria innan du griper ned i vattnet.
- Koppla ifrån spänningen till apparaten innan arbeten utförs på apparaten.
- Säkra mot oavsiktlig återinkoppling.



Obs!

En LED-lampa kan inte kopplas via en dimmer. Ljusstyrkan från en LED blir svagare efter längre tids drift.

Slå på apparaten: Anslut transformatorns stickkontakt till stickuttaget.

- Kontrollera att strålkastarna fungerar.

Slå ifrån apparaten: Dra ut transformatorns stickkontakt.

Byta ut linsen (G)



OBS! Farlig elektrisk spänning.

Möjliga följder: Dödsolyckor eller allvarliga personskador.

Skyddsåtgärder:

- Elektriska enheter och installationer med en nominell spänning $U > 12$ V AC eller $U > 30$ V DC som ligger i vatten: Gör enheter och installationer spänningsfria innan du griper ned i vattnet.
- Koppla ifrån spänningen till apparaten innan arbeten utförs på apparaten.
- Säkra mot oavsiktlig återinkoppling.

I varje lampa finns en 30°-lins. Denna lins kan bytas ut mot en 10°-lins (medföljer).

Gör så här:

- Håll fast lampan vid foten (15). Håll inte fast i täcklocket (16) eftersom det annars kommer att lossna.
- Håll fast frontringen (19) med en lädertrasa eller en duk (för bättre grepp) och vrid sedan av i motsols riktning.
- Slå lätt på skyddsskivan (18) och linsen (17) så att de kan tas ut ur lampan.
- Byt ut linsen och montera sedan samman apparaten i omvänd följd.

Rengöring



OBS! Farlig elektrisk spänning.

Möjliga följder: Dödsolyckor eller allvarliga personskador.

Skyddsåtgärder:

- Elektriska enheter och installationer med en nominell spänning $U > 12\text{ V AC}$ eller $U > 30\text{ V DC}$ som ligger i vatten: Gör enheter och installationer spänningsfria innan du griper ned i vattnet.
- Koppla ifrån spänningen till apparaten innan arbeten utförs på apparaten.
- Säkra mot oavsiktlig återinkoppling.

Rengör apparaten vid behov med rent vatten och en mjuk borste.

- Se till att ingen fukt tränger in i apparaten.

Störningar

| Störning | Orsak | Åtgärd |
|-----------------------------|--------------------------------|--------------------------------|
| Lampan lyser inte | Strömförsörjningen har brutits | Kontrollera strömförsörjningen |
| Lampans prestanda försämras | Lampglaset är smutsigt | Rengör |

Reparation

Om kablar eller kåpan har skadats kan nätdelen och LED-strålkastarna inte repareras och måste därför bytas ut. Om frågor eller problem uppstår måste du för din egen säkerhets skull kontakta en behörig elinstallatör eller din återförsäljare.

Reservdelar

Apparaten arbetar säkert med originaldelar från OASE. Reservdelsritningar och reservdelar finns på vår internet-sida.



www.oase-livingwater.com/spareparts_INT

Förvaring

Rengör apparaten och kontrollera om den har skadats. Förvara apparaten på en torr plats utom räckhåll för barn.

Avfallshantering



ANVISNING

Den här apparaten får inte kastas i hushållssoporna!

- Gör apparaten obrukbar genom att klippa av kablar och lämna därefter in den till en återvinningscentral.

Alkuperäisen käyttöohjeen käännös

Ohjeita tähän käyttöohjeeseen

Tervetuloa OASE Living Water -yritykseen. Tällä ostoksella **Lunaqua Maxi LED** olette tehnyt hyvän valinnan.

Lukekaa tämä käyttöohje huolellisesti läpi ennen laitteen ensimmäistä käyttöä ja tutustukaa laitteeseen. Kaikki tätä laitetta koskevat työt ja työt tällä laitteella saa suorittaa vain kyseessä olevan ohjeen mukaan.

Noudattakaa ehdottomasti oikean ja turvallisen käytön ohjeita.

Säilyttäkää tämä käyttöohje huolellisesti! Jos laite vaihtaa omistajaa, antakaa käyttöohje eteenpäin.

Tämän ohjeen symbolit

Tässä käyttöohjeessa käytetyillä symboleilla on seuraavanlainen merkitys:



Henkilövahinkojen vaara vaarallisen sähköjännitteen johdosta

Symboli kiinnittää huomiota välittömästi uhkaavaan vaaraan, jonka seurauksena voi olla kuolema tai loukkaantuminen, kun tarvittaviin toimenpiteisiin ei ole ryhdytty.



Henkilövahinkojen vaara yleisten vaaralähteiden johdosta

Symboli kiinnittää huomiota välittömästi uhkaavaan vaaraan, jonka seurauksena voi olla kuolema tai loukkaantuminen, kun tarvittaviin toimenpiteisiin ei ole ryhdytty.



Tärkeä ohje häiriöttömään toimintaan.

Toimituksen sisältö

| Kuva A | Lunaqua Maxi Määrä | | | Kuvaus |
|--------|-----------------------|---------|------|--|
| | Sarja 1 | Sarja 3 | Solo | |
| 1 | 1 | 3 | 1 | LED-kohdevalaisin mukaan lukien lamppu ja 30°-linssi |
| 2 | 1 | 3 | 1 | Maavarras |
| 3 | 1 | 1 | | Muuntaja ja liitosjohto |
| 4 | 1 | 3 | 1 | Kiinnityssarja |
| 5 | 1 | 3 | 1 | 10°-linssi vaihtoa varten |

Määräystenmukainen käyttö

Lunaqua Maxi LED, jota seuraavassa nimitetään "laitteeksi", saa käyttää ainoastaan seuraavasti:

- Suihkukaivoissa ja lammikoissa käyttöä varten.
- Veden ylä- ja alapuolella käyttöä varten.
- Teknisten tietojen käyttö ja noudattaminen.

Suojamuuntajaa saa käyttää ainoastaan ympäristön lämpötila ollessa -10 °C - +40 °C.

- Aseta muuntaja paikoilleen vähintään 2 m:n turvaetäisyydelle vedestä.

Turvaohjeet

Tämä laite voi aiheuttaa vaaraa henkilöille ja esineille, jos laitetta käytetään epäasianmukaisesti tai käyttötarkoituksen vastaisesti tai jos turvallisuusohjeita ei oteta huomioon.

- Tätä laitetta saavat käyttää yli 8 -vuotiaat lapset, sekä henkilöt, joiden fyysiset, aistimelliset tai henkiset kyvyt ovat vähentyneet tai joilla ei ole tarvittavaa kokemusta ja tietoa, vain valvonnan alaisina ja kun heille on annettu opastusta laitteen turvallisesta käytöstä ja kun he ymmärtävät laitteen käytöstä mahdollisesti seuraavat vaarat.
- Lapset eivät saa leikkiä laitteella.
- Puhdistus ja käyttäjän suorittama huolto eivät saa tapahtua lasten toimesta ilman valvontaa.

Veden ja sähkön yhdistämisen aiheuttamat vaarat

- Veden ja sähkön yhdistämisen aiheuttama sähköisku voi johtaa kuolemaan tai vakavaan tapaturmaan, ellei sähköä liitetä määräysten mukaisesti tai jos yhdistelmää käytetään asiattomalla tavalla.
- Vedä aina kaikkien vedessä olevien laitteiden virtapistokkeet irti, ennen kuin olet kosketuksessa veden kanssa.

Määräystenmukainen sähköasennus

- Sähköasennusten täytyy vastata maakohtaisia asennusmääräyksiä ja ne saa suorittaa vain sähköalan ammattilainen.
- Sähköalan ammattilainen on henkilö, joka ammatillisen koulutuksen, tietojen ja kokemuksen perusteella on kykenevä ja oikeutettu arvioimaan ja suorittamaan hänelle annettuja töitä. Ammatillisena työskentelyyn kuuluu myös mahdollisten vaarojen tunnistaminen sekä noudatettavien paikallisten ja maakohtaisten normien, sääntöjen ja määräysten huomioointaminen.
- Kysymyksissä ja ongelmassa voi kääntyä sähköalan ammattilaisen puoleen.
- Laitteen saa yhdistää vain silloin, kun laitteen ja virransyötön tiedot vastaavat toisiaan. Laitetiedot ovat tyyppikilvessä laitteessa, pakkauksessa tai tässä käyttöohjeessa.
- Laite on varmistettava vikavirtasuojalaitteella, jonka nimellisvikavirta on enintään 30 mA.
- Pidennysjohtojen ja virranjakajien (esim. pistorasiarimojen) on oltava ulkokäyttöön sopivia (roiskevedeltä suojattu).
- Aseta muuntaja paikoilleen vähintään 2 m:n turvaetäisyydelle vedestä.
- Pistoliitännät on suojattava kosteudelta.
- Laitteen saa yhdistää vain määräysten mukaisesti asennettuun pistorasiaan.

Turvallinen käyttö

- Jos sähköjohdot tai kotelo ovat viallisia, ei laitetta saa käyttää.
- Laitetta ei saa kantaa tai vetää sähköjohdosta.
- Johdot on asennettava niin, että ne eivät pääse vaurioitumaan ja että kukaan ei kompastu niihin.
- Laitteen kotelon tai siihen kuuluvat osat saa avata vain silloin, kun käyttöohjeessa nimenomaisesti kehoitetaan näin tekemään.
- Laitteelle saa suorittaa vain sellaisia töitä, kuin tässä käyttöohjeessa on kuvattu. Jos ongelmia ei voi ratkaista, on käännettävä valtuutetun asiakaspalvelupisteen tai epäselvässä tapauksessa valmistajan puoleen.
- Laitteessa saa käyttää vain alkuperäisiä varaosia ja lisätarvikkeita.
- Laitteeseen ei koskaan saa tehdä teknisiä muutoksia.
- Liitäntäjohtoja ei voi vaihtaa uusiin. Jos laite on vaurioitunut, se täytyy hävittää.
- Käytä laitetta vain toimitukseen sisältyvän muuntajan kanssa.
- Pidä pistorasia ja verkkopistoke kuivana.
- Toimitukseen sisältyvä verkko-osa sekä sähköjohtojen pistoliitokset eivät ole vesitiiviit, vaan ainoastaan suojattu sade- ja roiskevedeltä. Niitä ei saa vetää veteen eikä asentaa siellä.
- Suoraan valolähteeseen ei saa katsoa.

Asennus



HUOMAUTUS! Vaarallinen sähköjännite.

Mahdollisia seurauksia: Kuolema tai vakavia vammoja.

Suojatoimenpiteet:

- Sähkölaitteet ja sähköasennukset, joiden nimellisjännite $U > 12 \text{ V AC}$ tai $U > 30 \text{ V DC}$, jotka ovat vedessä: Kytke laitteet ja asennukset jännitteettömiksi, ennen kuin kosketat veteen.
- Kytke laite jännitteettömäksi ennen sille tehtäviä töitä.
- Varmista laite tahatonta uudelleenpäällekytkentää vastaan.
- Asennettaessa veden yläpuolelle on pidettävä vähintään 50 cm:n turvaväli palavaan materiaaliin. Varmista, että laite on asetettu turvallisesti paikalleen. Laitetta ei saa peittää. Palovaara!
- Sijoita laite niin, että se ei aiheuta vaaratilannetta kenellekään.

Kokoa maavartaan (B) kanssa

- Pistä maavarras (2) koko pituudeltaan maahan.
- Aseta laite maavartaan päälle.
- Säädä valaisimen kaltevuus ().

Kokoa ruuvaamalla kiinni (C)

- Avaa ruuvi (11) ja mutteri (8) ja poista ne.
- Irrota valaisin (6).

• **Kiinnitys seinään tai alustaan (D):** Kiinnitä jalusta (9) ruuvilla kiinteään alustaan tai kantokykkyiseen seinään. Käytä mukana tullutta tulppaa (10) ja ruuvia (7). Poraa 5 mm porausreikä vähintään 35 mm syvälle.

- **Kiinnitys kattoon:** Mukana tullutta tulppaa (10) ei ole hyväksytty kattokiinnitykseen eikä sitä saa siihen käyttää!
- Kiinnitä valaisin ja ruuvaa tiukkaan. Varmista, että mutteri (8) on ruuviliitännän pienessä porauksessa ja ruuvi (11) ruuvikannan (12) kanssa isossa porauksessa ja lukituskärjet tarttuvat (13).
- Säädä valaisimen kaltevuus (F).

Kytkeminen (E)

- Yhdistä liitäntäjohtojen pistoke valaisimella pistorasiaan muuntajalla ja kiristä liitosmutteri (14) käsitiukkuuteen.
- Liittääksesi Lunaqua Maxi LED Solon poista ohituspistoke muuntajasta ja liitä valaisin suoraan.

Käyttöönotto



OHJE

Herkkä sähköinen laite. Väärä liitäntä rikkoo laitteen.

- Laitetta ei saa yhdistää himmennettävään virransyöttöön.



HUOMAUTUS! Vaarallinen sähköjännite.

Mahdollisia seurauksia: Kuolema tai vakavia vammoja.

Suojatoimenpiteet:

- Sähkölaitteet ja sähköasennukset, joiden nimellisjännite $U > 12 \text{ V AC}$ tai $U > 30 \text{ V DC}$, jotka ovat vedessä: Kytke laitteet ja asennukset jännitteettömiksi, ennen kuin kosketat veteen.
- Kytke laite jännitteettömäksi ennen sille tehtäviä töitä.
- Varmista laite tahatonta uudelleenpäällekytkentää vastaan.



Ohje:

LED-lamppua ei voi käyttää himmentimessä. LED-lampun valonvoimakkuus vähenee käyttöiän myötä.

Päällekytkentä: Työnnä muuntajan verkkopistoke pistorasiaan.

- Tarkasta valonheittimen toiminta.

Poiskytkentä: Irrota muuntajan verkkopistoke.

Linssin vaihtaminen (G):



HUOMAUTUS! Vaarallinen sähköjännite.

Mahdollisia seurauksia: Kuolema tai vakavia vammoja.

Suojatoimenpiteet:

- Sähkölaitteet ja sähköasennukset, joiden nimellisjännite $U > 12 \text{ V AC}$ tai $U > 30 \text{ V DC}$, jotka ovat vedessä: Kytke laitteet ja asennukset jännitteettömiksi, ennen kuin kosketat veteen.
- Kytke laite jännitteettömäksi ennen sille tehtäviä töitä.
- Varmista laite tahatonta uudelleenpäällekytkentää vastaan.

Jokaiseen valaisimeen on asennettu 30°-linssi. Linssin paikalle voidaan vaihtaa 10°-linssi (sisältyy pakkaukseen).

Toimi näin:

- Pidä valaisimen jalasta (15) kiinni. Ei päätykappaleesta (16), sillä se kiertyisi mukana.
- Kierrä säämiskä tai liina etukappaleen (19) ympärille (paremman otteen vuoksi!) ja kierrä vastapäivään.
- Poista suojalevy (18) ja linssi (17) valaisimesta kevyesti kopauttamalla.
- Vaihda linssi ja kokoa valaisin jälleen päinvastaisessa järjestyksessä.

Puhdistus



HUOMAUTUS! Vaarallinen sähköjännite.

Mahdollisia seurauksia: Kuolema tai vakavia vammoja.

Suojatoimenpiteet:

- Sähkölaitteet ja sähköasennukset, joiden nimellisjännite $U > 12 \text{ V AC}$ tai $U > 30 \text{ V DC}$, jotka ovat vedessä: Kytke laitteet ja asennukset jännitteettömiksi, ennen kuin kosketat veteen.
- Kytke laite jännitteettömäksi ennen sille tehtäviä töitä.
- Varmista laite tahatonta uudelleenpäällekytkentää vastaan.

Puhdista laite tarvittaessa kirkaalla vedellä ja pehmeällä harjalla.

- Varmista, ettei laitteeseen pääse kosteutta.

Häiriöt

| Häiriö | Syy | Apu |
|-----------------------|--------------------------|-----------------------|
| Lamppu ei pala | Virransyöttö keskeytetty | Tarkasta virransyöttö |
| Valaistusteho vähenee | Lampun lasi likaantunut | Puhdistus |

Korjaus

Verkko-osaa ja LED-valonheitintä ei voi korjata johtojen tai kotelon vaurioituessa ja tästä syystä ne on vaihdettava uusiin. Jos Sinulla on kysymyksiä tai ongelmia, käänny oman turvallisuutesi vuoksi sähköalan asiantuntijan tai jälleenmyyjäsi puoleen!

Varaosat

OASEn alkuperäisosa käyttämällä laite on aina turvallinen ja toimii edelleen luotettavasti.

Varaosapiirroksia ja varaosia löytyy verkkosivustostamme.



www.oase-livingwater.com/spareparts_INT

Varastointi

Puhdista laite ja tarkasta vaurioiden varalta. Säilytä poissa lasten ulottuvilta kuivassa paikassa.

Hävittäminen



OHJE

Tätä laitetta ei saa hävittää talousjätteiden mukana.

- Tee laite käyttökelvottomaksi leikkaamalla laitteen johto poikki ja toimita se kierrätyskeskukseen.

Az eredeti használati útmutató fordítása

Információk ehhez a használati útmutatóhoz

Üdvözljük az OASE Living Water nevében. Ön ezen termék **Lunaqua Maxi LED** megvásárlásával jó döntést hozott. Az első használatba vétel előtt olvassa el gondosan a használati útmutatót és ismerkedjen meg a készülékkel. Az készülékkel, vagy a készüléken végzett bármilyen munka esetén tartsa be a jelen útmutatóban leírtakat.

A készülék helyes és biztonságos használata érdekében feltétlenül vegye figyelembe a biztonsági előírásokat.

Őrizze meg gondosan a jelen használati útmutatót. Ha másnak adja a készüléket, adja oda ezt a használati útmutatót is.

A jelen útmutatóban használt szimbólumok

A jelen használati útmutatóban használt szimbólumok jelentése a következő:



Áramütésveszély! Veszélyes elektromos feszültség, mely súlyos személyi sérülést okozhat.

A szimbólum közvetlen veszély kockázatára utal, mely a megfelelő óvintézkedések megtétele nélkül súlyos, vagy halálos kimenetelű sérüléssel és járhat.



Általános veszélyforrás: személyi sérülés veszélye

A szimbólum közvetlen veszély kockázatára utal, mely a megfelelő óvintézkedések megtétele nélkül súlyos, vagy halálos kimenetelű sérüléssel és járhat.



Fontos útmutató a zavarmentes működéshez.

Csomagolás

| A ábra | Lunaqua Maxi Darabszám | | | Leírás |
|--------|------------------------|------------|------------|--------------------------------------|
| | 1. készlet | 3. készlet | Ön-magában | |
| 1 | 1 | 3 | 1 | LED-Spot izzóval és 30°-os lencsével |
| 2 | 1 | 3 | 1 | Földbe szúrható rögzítőnyárs |
| 3 | 1 | 1 | | Trafó csatlakozókábellel |
| 4 | 1 | 3 | 1 | Rögzítőkészlet |
| 5 | 1 | 3 | 1 | 10°-os lencse, cseréhez |

Rendeltetészerű használat

Lunaqua Maxi LED, a továbbiakban: „készülék”, kizárólag csak a következőképpen használható:

- Szókövetekhez és tavakhoz használható.
- Szárazföldi és vízi használatra.
- Üzemeltetés a műszaki adatok betartása mellett.

A biztonsági transzformátort csak -10 °C és 40 °C közötti környezeti hőmérséklet esetén szabad használni.

- A transzformátort a víztől legalább 2m-es biztonságos távolságban felállítani.

Biztonsági útmutatások

A készülékből veszélyek indulhatnak ki személyekre és dologi értékekre, ha a készüléket szakszerűtlenül, ill. nem a használati célnak megfelelően alkalmazzák, vagy ha nem veszik figyelembe a biztonsági utasításokat.

- A jelen készüléket 8 évesnél idősebb gyermekek, valamint csökkent fizikai, érzékszervi vagy mentális képességű, ill. hiányos tapasztalattal és megfelelő tudással rendelkező személyek akkor kezelhetik, ha felügyelet alatt állnak, vagy a készülék biztonságos használata vonatkozásában eligazításban részesültek, és megértették az ebből eredő veszélyeket.
- Gyermekek nem játszhatnak a készülékkel.
- Tisztítást és a felhasználó által végzendő karbantartási munkákat nem végezhetnek olyan gyermekek, akik nem állnak felügyelet alatt.

Veszélyek a víz és elektromosság kombinációja által

- A víz és elektromosság kombinációja nem előírászerű csatlakoztatás vagy szakszerűtlen kezelés esetén áramütés miatti halálhoz vagy súlyos sérülésekhez vezethet.
- Mielőtt a vízbe nyúlna, feszültségmentesítse az összes vízben lévő készüléket.

Előírászerű elektromos telepítés

- Az elektromos szerelési munkálatoknak meg kell felelniük a létesítésre vonatkozó nemzeti rendelkezéseknek, és ezeket kizárólag villamossági szakember végezheti el.
- Egy személy akkor számít villamossági szakembernek, ha szakmai képesítése, ismeretei és tapasztalatai alapján képes és jogosult a rábízott munkát felmérni és elvégezni. A szakembernek képesnek kell lennie a lehetséges veszélyek felismerésére, valamint a vonatkozó regionális és nemzeti szabványok, előírások és rendelkezések betartására is.
- Kérdések és problémák esetén forduljon villamossági szakemberhez.
- Csak akkor csatlakoztassa a készüléket, ha a készülék és az áramellátás elektromos adatai megegyeznek. A készülék adatai a típustáblán, a csomagoláson vagy ebben az útmutatóban találhatóak meg.
- A készüléket maximum 30 mA névleges áramerősségű hibaáram-védelemmel kell ellátni.
- A hosszabbító vezetékeknek és elosztóknak (pl. elosztósáv) alkalmasnak kell lenniük szabadban történő használatra (fröccsenő víz elleni védelem).
- A transzformátort a víztől legalább 2m-es biztonságos távolságban felállítani.
- Óvja a dugós csatlakozókat a nedvességtől.
- A készüléket csak előírászerűen telepített dugaszolóaljzatra csatlakoztassa.

Biztonságos üzemeltetés

- Sérült elektromos vezetékek vagy sérült ház esetén a készüléket tilos üzemeltetni.
- Ne hordozza vagy húzza a készüléket a csatlakozó vezetékénél fogva!
- A vezetékeket sérülésektől védetten fektesse le és ügyeljen arra, hogy senki ne eshessen el bennük.
- Csak akkor nyissa fel a készülék vagy a hozzá tartozó részek házát, ha erre az útmutató kifejezetten felszólítja.
- Csak olyan munkálatokat végezzen a készüléken, amelyek a jelen útmutatóban ismertetve vannak. Forduljon felhatalmazott ügyfélszolgálati ponthoz vagy kétség esetén a gyártóhoz, ha az adott probléma nem szüntethető meg.
- Kizárólag eredeti pótalkatrészeket és tartozékokat használjon a készülékhez.
- Soha ne végezzen műszaki változtatásokat a készüléken.
- A csatlakozó vezetékek nem cserélhetők ki. Sérült vezeték esetén a készüléket ártalmatlanítani kell.
- A készüléket csak a szállított transzformátorral üzemeltesse.
- A csatlakozót és az aljzatot tartsa szárazon.
- A készülékkel együtt leszállított tápegység és a villamos vezetékek dugós csatlakozásai nem vízállóak; azok csupán eső- és fröccsenővíz ellen védettek. Ezért azokat nem szabad vízben elvezetni, ill. felszerelni.
- Nem szabad közvetlenül a fényforrásba nézni.

Elhelyezés



FIGYELEM! Veszélyes elektromos feszültség.

Lehetséges következmények: Halálos vagy súlyos sérülések.

Övintézkedések:

- $U > 12\text{ V AC}$ vagy $U > 30\text{ V DC}$ méretezési feszültségű elektromos készülékeket és szerelvényeket szabad használni, amelyek vízben vannak: Mielőtt a vízbe nyúlnak, feszültségmentesíteni kell a készülékeket és szerelvényeket.
- A készüléken végzett munkák előtt a készüléket feszültségmentesíteni kell.
- Biztosítsa nem szándékos újrabekapcsolás ellen.
- Víz feletti felállítás esetén legalább 50 cm-es biztonsági távolságot kell tartani az éghető anyagoktól. Ügyelni kell a stabil helyzetre. A készüléket nem szabad letakarni. Tűzveszély!
- Úgy helyezze el a készüléket, hogy az senkit ne veszélyeztessen.

Felállítás földbe szűrhető cövekkel (B)

- A cöveket (2) teljes hosszában szúrja le a földbe.
- Helyezze a készüléket a cövekre.
- Állítsa be a lámpa hajlásszögét (F).

Felállítás rácsavarással (C)

- Oldja meg és távolítsa el a csavart (11) és anyát (8).
- Vegye le a lámpát (6).
- **Fali-, vagy padló-rögzítés (D):** A lábazatot (9) állítsa szilárd alapra vagy megfelelő teherbírású falra csavarozza fel. Alkalmazza a mellékelt tiplit (10) és csavart (7). Fúrjon legalább 35 mm mély 5 mm-es furatot.
- **Plafonrögzítés:** A mellékelt tipli (10) plafonra való rögzítésre nem alkalmas és erre nem használható!
- Helyezze fel és rögzítse a lámpát. Ügyeljen arra, hogy a kisméretű furatban lévő anya (8) és a csavarkötés (11) nagyméretű furatában csavarkupak (12) jól illeszkedjen a tartóelemekhez (13).
- Állítsa be a lámpa hajlásszögét (F).

Csatlakoztatás (E)

- A csatlakozóvezetékét kösse össze a lámpával és a trafó aljzatával és kézzel húzza meg a hollandi anyát (14).
- A Lunaqua Maxi LED Solo csatlakoztatásához vegye le az áthidaló-dugót a trafóról és közvetlenül csatlakoztassa a lámpát.

Üzembe helyezés



ÚTMUTATÁS

Érzékeny elektromos alkatrészek. A nem megfelelő csatlakoztatás tönkreteszi a készüléket.

- Tilos a készüléket fokozatmentesen állítható áramforrásra kapcsolni.



FIGYELEM! Veszélyes elektromos feszültség.

Lehetséges következmények: Halálos vagy súlyos sérülések.

Óvintézkedések:

- $U > 12$ V AC vagy $U > 30$ V DC méretezési feszültségű elektromos készülékeket és szerelvényeket szabad használni, amelyek vízben vannak: Mielőtt a vízbe nyúlnak, feszültségmentesíteni kell a készülékeket és szerelvényeket.
- A készüléken végzett munkák előtt a készüléket feszültségmentesíteni kell.
- Biztosítsa nem szándékos újrabekapcsolás ellen.



Útmutatás:

A LED-lámpát nem lehetséges fényszabályozón működtetni. A LED-ek fényerőssége csökken a üzemelési időtartam növekedésével.

Bekapcsolás: A trafó hálózati csatlakozóját illesse be a konnektorba.

- Ellenőrizze a fényszóró működését.

Kikapcsolás: Áramátalakító hálózati csatlakozó kihúzása.

Lencse-csere (G)



FIGYELEM! Veszélyes elektromos feszültség.

Lehetséges következmények: Halálos vagy súlyos sérülések.

Óvintézkedések:

- $U > 12$ V AC vagy $U > 30$ V DC méretezési feszültségű elektromos készülékeket és szerelvényeket szabad használni, amelyek vízben vannak: Mielőtt a vízbe nyúlnak, feszültségmentesíteni kell a készülékeket és szerelvényeket.
- A készüléken végzett munkák előtt a készüléket feszültségmentesíteni kell.
- Biztosítsa nem szándékos újrabekapcsolás ellen.

Minden lámpa tartalmaz egy 30°-os lencsét. Ezt a lencsét ki lehet cserélni egy 10°-os lencsére (benne van a csomagban).

Ez az alábbiak szerint végezhető el:

- A lábánál (15) fogja meg a lámpát. Ne a végkupaknál (16), mivel ez is letekeredne.
- Az első kupakot (19) tekerje körbe bőrdarabbal, vagy kendővel (jobb fogás!) és óramutató járásával ellenkező irányban tekerje le.
- Enyhe megkopogtatással távolítsa el a védőlemezt (18) és a lencsét (17) a lámpából.
- Cserélje ki a lencsét és a szétszerelés lépéseivel ellenkező sorrendben szerelje össze a lámpát.

Tisztítás



FIGYELEM! Veszélyes elektromos feszültség.

Lehetséges következmények: Halálos vagy súlyos sérülések.

Óvintézkedések:

- $U > 12$ V AC vagy $U > 30$ V DC méretezési feszültségű elektromos készülékeket és szerelvényeket szabad használni, amelyek vízben vannak: Mielőtt a vízbe nyúlnak, feszültségmentesíteni kell a készülékeket és szerelvényeket.
- A készüléken végzett munkák előtt a készüléket feszültségmentesíteni kell.
- Biztosítsa nem szándékos újrabekapcsolás ellen.

A készüléket lehetőség szerint tiszta vízzel és puha kefével tisztítsa.

- Ügyeljen arra, hogy ne jusson nedvesség a készülékbe.

Üzemzavarok

| Üzemzavar | Ok | Megoldás |
|--------------------------------|---------------------------|-----------------------------|
| A lámpa nem világít | Az áramellátás megszakadt | Ellenőrizze az áramellátást |
| A világítóteljesítmény csökken | A lámpaüveg koszos | Végezzen tisztítást |

Javítás

A tápegység és a LED-fényszóró a vezetékek vagy a ház sérülése esetén nem javítható, és azokat ezért ki kell cserélni. Kérdések és problémák esetén saját biztonsága érdekében forduljon villamossági szakemberhez vagy szakkereskedőjéhez!

Pótalkatrészek

Az OASE eredeti alkatrészeivel a készülék biztonságos marad és továbbra is megbízhatóan működik. Alkatrészrajzokat és alkatrészeket internetes oldalunkon talál.



www.oase-livingwater.com/alkatreszek

Tárolás

Tisztítsa meg a készüléket és ellenőrizze, hogy nem sérült-e. Gyermekek elől elzárva, száraz helyen tárolja.

Megsemmisítés



ÜTMUTATÁS

A készüléket nem szabad háztartási hulladékként ártalmatlanítani.

- A készüléket a kábel levágásával használhatatlanná kell tenni, és az arra előírányzott visszavételi rendszeren keresztül kell ártalmatlanítani.

Tłumaczenie oryginalnej instrukcji użytkownika

Przedmowa do instrukcji użytkownika

Witamy w OASE Living Water. Kupując **Lunaqua Maxi LED**, dokonali Państwo dobrego wyboru.

Przed pierwszym uruchomieniem urządzenia należy uważnie przeczytać instrukcję użytkownika i zapoznać się z zasadą działania urządzenia. Wszystkie prace dotyczące tego urządzenia mogą być wykonywane tylko zgodnie z zaleceniami dostarczonej instrukcji.

Bezwzględnie przestrzegać przepisów bezpieczeństwa pracy w odniesieniu do prawidłowego i bezpiecznego użytkownika.

Instrukcję użytkownika należy przechowywać w bezpiecznym miejscu. W przypadku sprzedaży urządzenia nowemu właścicielowi należy przekazać również instrukcję użytkownika.

Symbole w niniejszej instrukcji

Symbole zastosowane w niniejszej instrukcji użytkownika mają następujące znaczenie:



Zagrożenie wypadkowe dla ludzi przez niebezpieczne napięcie elektryczne.

Symbol ten wskazuje na bezpośrednio występujące zagrożenie, które może spowodować śmierć lub ciężkie obrażenia, jeżeli nie zostaną podjęte stosownie działania zabezpieczające.



Zagrożenie dla ludzi ze strony niebezpiecznego napięcia elektrycznego.

Symbol ten wskazuje na bezpośrednio występujące zagrożenie, które może spowodować śmierć lub ciężkie obrażenia, jeżeli nie zostaną podjęte stosownie działania zabezpieczające.



Ważna wskazówka na dla bezusterkowego działania.

Zakres dostawy

| Ry- sunek A | Lunaqua Maxi Ilość | | | Opis |
|----------------|-----------------------|-------------|------|--|
| | Zestaw 1 | Zestaw 3 | Solo | |
| 1 | 1 | 3 | 1 | Punkt świetlny, zawierający diodę LED i soczewkę 30° |
| 2 | 1 | 3 | 1 | Pręt do wbicia do ziemi |
| 3 | 1 | 1 | | Transformator z kablem połączeniowym |
| 4 | 1 | 3 | 1 | Zestaw mocujący |
| 5 | 1 | 3 | 1 | Rezerwowa soczewka 10° do wymiany |

Zastosowanie zgodne z przeznaczeniem

Lunaqua Maxi LED, zwany dalej "Urządzeniem", może być używany wyłącznie w następujący sposób:

- Do stosowania w instalacjach fontannowych i stawach.
- Do stosowania nad i pod wodą.

- Eksploatacja w warunkach zgodnych z danymi technicznymi.

Transformator zabezpieczający wolno użytkować tylko w zakresie temperaturze otoczenia od -10 °C do +40 °C.

- Transformator należy ustawiać w bezpiecznym odstępnie, wynoszącym co najmniej 2 m od wody.

Przepisy bezpieczeństwa

Urządzenie to może stanowić zagrożenie dla osób i dóbr materialnych, jeżeli będzie użytkowane nieprawidłowo, niezgodnie z jego przeznaczeniem albo sprzecznie z przepisami bezpieczeństwa.

- Urządzenie może być używane przez dzieci od 8 lat i ponadto przez osoby o ograniczonych fizycznych i umysłowych zdolnościach, albo nie posiadających niezbędnego doświadczenia i wiedzy, gdy będą one pod nadzorem osoby odpowiedzialnej za bezpieczeństwo użytkowania tego urządzenia lub zostaną odpowiednio przez nią poinstruowane i poinformowane o wynikających stąd zagrożeniach.
- Dzieciom zabrania się zabawy z tym urządzeniem.
- Czyszczenie ani czynności serwisowe użytkownika nie mogą być wykonywane przez dzieci bez nadzoru osoby dorosłej.

Niebezpieczeństwa w wyniku kontaktu wody z prądem elektrycznym

- Woda w połączeniu z prądem elektrycznym w warunkach nieprzepisowo wykonanego podłączenia lub nieprawidłowej obsługi może prowadzić do ciężkich obrażeń ciała lub do śmierci poprzez porażenie prądem elektrycznym.
- Przed włożeniem rąk do wody należy zawsze odłączyć od napięcia wszystkie znajdujące się w wodzie urządzenia.

Instalacja elektryczna zgodna z przepisami

- Instalacje elektryczne muszą odpowiadać krajowym przepisom instalacyjnym i mogą być wykonywane tylko przez specjalistów elektryków.
- Specjalistą elektrykiem jest osoba, która w oparciu o swoje wykształcenie, wiedzę i doświadczenie jest zdolna i uprawniona do oceny oraz przeprowadzenia końcowego oddania do eksploatacji wykonanych prac. Do zadań specjalistów należy też określenie potencjalnych niebezpieczeństw i zapewnienie przestrzegania obowiązujących miejscowych oraz krajowych norm, przepisów i postanowień.
- W przypadku pytań i problemów należy zwrócić się do specjalisty elektryka.
- Urządzenie podłączyć tylko wtedy, gdy parametry elektryczne urządzenia i zasilania energią są zgodne. Dane urządzenia znajdują się na tabliczce znamionowej na urządzeniu; na opakowaniu lub w niniejszej instrukcji.
- Urządzenie musi być zabezpieczone wyłącznikiem różnicowoprądowym, ze znamionowym prądem upływowym wynoszącym maksymalnie 30 mA.
- Przedłużacze przewodów i rozdzielacze prądu (np. listwy z gniaздkami) muszą być przeznaczone do użytkowania na wolnym powietrzu (zabezpieczone przed rozpryskami wody).
- Transformator należy ustawiać w bezpiecznym odstępnie, wynoszącym co najmniej 2 m od wody.
- Chronić złącza wtykowe przed wilgocią.
- Urządzenie podłączyć tylko do prawidłowo zainstalowanego gniazdka.

Bezpieczna eksploatacja

- W przypadku uszkodzonych przewodów lub uszkodzonej obudowy nie wolno użytkować urządzenia.
- Nie podnosić ani nie ciągnąć urządzenia za przewód elektryczny.
- Przewody należy układać w taki sposób, aby były zabezpieczone przed uszkodzeniami i nie stanowiły niebezpieczeństwa potknięcia się.
- Nigdy nie należy otwierać obudowy urządzenia oraz należących do niego elementów, jeśli nie jest to wyraźnie zalecane w instrukcji.
- Przy urządzeniu należy wykonywać tylko te prace, które są opisane w niniejszej instrukcji. Jeśli nie będzie można usunąć problemu, należy zwrócić się do autoryzowanego punktu serwisowego lub w razie wątpliwości do producenta.
- Stosować tylko oryginalne części zamienne i akcesoria przeznaczone do tego urządzenia.
- Nigdy nie dokonywać przeróbek technicznych urządzenia na własną rękę.
- Przewody sieciowe nie mogą być wymieniane. W przypadku uszkodzenia przewodu, urządzenia musi zostać oddane do utylizacji.
- Urządzenia należy używać tylko transformatorem dostarczonym w zestawie.
- Gniazdo sieciowe i wtyczkę sieciową należy utrzymywać w stanie suchym.
- Zasilacz sieciowy i złączki wtykowe przewodów elektrycznych objęte dostawą nie są wodoszczelne, lecz tylko odporne na rozpryskującą się wodę i opady atmosferyczne. Nie wolno ich układać ani montować w zanurzeniu.
- Nie kierować wzroku bezpośrednio na źródło światła.

Ustawienie



UWAGA! Niebezpieczne napięcie elektryczne.

Możliwe skutki: śmierć lub ciężkie obrażenia.

Środki zabezpieczające:

- Urządzenia i instalacje elektryczne o napięciu znamionowym $U > 12 \text{ V AC}$ lub $U > 30 \text{ V DC}$, zanurzone w wodzie: Odłączyć urządzenia i instalacje od napięcia przed włożeniem rąk do wody.
 - Przed rozpoczęciem prac przy urządzeniu należy odłączyć je od zasilania napięciem.
 - Zabezpieczyć przed przypadkowym włączeniem.
 - W razie ustawienia w sposób niezanurzony należy zachować odległość przynajmniej 50 cm od materiałów łatwopalnych. Zapewnić wystarczającą stateczność. Zakładanie osłon na urządzenie nie jest dopuszczalne. Zagrożenie pożarowe!
 - Urządzenie powinno być ustawione w taki sposób, aby nie stanowiło niebezpieczeństwa dla osób.
- ### Ustawianie za pomocą pręta do wbicia w ziemię (B)
- Wbić na całą długość w dno pręta do wbicia w ziemię (2).
 - Nałożyć urządzenie na pręt.
 - Ustawić nachylenie lampy (F).

Ustawianie przez przykręcenie (C)

- Poluzować śrubę (11) i nakrętkę (8) i wyjąć je.
- Wyjąć lampę (6).
- **Mocowanie do ściany lub podłogi (D):** Podstawkę (9) przykręcić do stałego podłoża lub do ściany nośnej. Użyć załączonego w dostawie kołka (10) i śruby (7). Wywiercić otwór 5 mm na głębokość co najmniej 35 mm.
- **Mocowanie do sufitu:** Znajdujący się w dostawie kołek (10) nie jest przeznaczony do mocowania do sufitu i nie może być stosowany w tym celu!
- Założyć lampę i dokręcić. Uważać, aby nakrętka (8) znalazła się w małym otworze, a śruba (11) z kołpakiem (12) w dużym otworze połączenia śrubowego i chwycić nosek zatrzasku (13).
- Ustawić nachylenie lampy (F).

Podłączanie (E)

- Wtyczkę przewodu podłączającego przy lampie połączyć z gniazdkiem w transformatorze i mocno dokręcić nakrętkę złączkową (14).
- W celu podłączenia Lunaqua Maxi LED Solo należy wyjąć wtyczkę bocznikującą z transformatora i bezpośrednio podłączyć lampę.

Uruchomienie



WSKAZÓWKA

Wrażliwe elementy elektryczne. Błędne podłączenie powoduje zniszczenie urządzenia.

- Nie podłączać urządzeń do zasilania z regulacją napięcia.



UWAGA! Niebezpieczne napięcie elektryczne.

Możliwe skutki: śmierć lub ciężkie obrażenia.

Środki zabezpieczające:

- Urządzenia i instalacje elektryczne o napięciu znamionowym $U > 12$ V AC lub $U > 30$ V DC, zanurzone w wodzie: Odłączyć urządzenia i instalacje od napięcia przed włożeniem rąk do wody.
- Przed rozpoczęciem prac przy urządzeniu należy odłączyć je od zasilania napięciem.
- Zabezpieczyć przed przypadkowym włączeniem.



Wskazówka:

Użytkowanie reflektora LED z regulowanym ściemniaczem nie jest możliwe. Natężenie światła diody LED spada wraz z upływem czasu eksploatacji.

Włączanie: Włożyć wtyczkę sieciową transformatora do gniazdka.

- Skontrolować działanie reflektora.

Wyłączanie: Wyjąć wtyczkę sieciową transformatora.

Wymiana soczewki (G)



UWAGA! Niebezpieczne napięcie elektryczne.

Możliwe skutki: śmierć lub ciężkie obrażenia.

Środki zabezpieczające:

- Urządzenia i instalacje elektryczne o napięciu znamionowym $U > 12$ V AC lub $U > 30$ V DC, zanurzone w wodzie: Odłączyć urządzenia i instalacje od napięcia przed włożeniem rąk do wody.
- Przed rozpoczęciem prac przy urządzeniu należy odłączyć je od zasilania napięciem.
- Zabezpieczyć przed przypadkowym włączeniem.

W każdej lampie zamontowana jest soczewka 30°. Soczewka może być wymieniona na soczewkę 10° (wchodzi w zakres dostawy).

Należy postępować w sposób następujący:

- Przytrzymać lampę za podstawkę (15). Nie należy trzymać za pokrywę końcową (16), ponieważ mogłaby ona się odkręcić.
- Pokrywą czołową (19) opasać skórzanym kawałkiem materiału lub ręcznikiem (lepsy chwyt!) i odkręcić w kierunku przeciwnym do ruchu wskazówek zegara.
- Lekko stukając wyjąć szybę osłony (18) i soczewkę (17) z lampy.
- Wymienić soczewkę i zmontować urządzenie, wykonując opisane czynności w odwrotnej kolejności.

Czyszczenie



UWAGA! Niebezpieczne napięcie elektryczne.

Możliwe skutki: śmierć lub ciężkie obrażenia.

Środki zabezpieczające:

- Urządzenia i instalacje elektryczne o napięciu znamionowym $U > 12 \text{ V AC}$ lub $U > 30 \text{ V DC}$, zanurzone w wodzie: Odłączyć urządzenia i instalacje od napięcia przed włożeniem rąk do wody.
- Przed rozpoczęciem prac przy urządzeniu należy odłączyć je od zasilania napięciem.
- Zabezpieczyć przed przypadkowym włączeniem.

W razie potrzeby wyčyszczyć urządzenie czystą wodą i miękką szcztotką.

- Należy uważać, aby do urządzenia nie przedostała się wilgoć.

Usterki

| Usterka | Przyczyna | Środki zaradcze |
|------------------------------|--------------------------|--------------------------------|
| Lampa nie świeci się. | Brak zasilania prądowego | Skontrolować zasilanie prądowe |
| Obniżenie jasności świecenia | Zabrudzenie klosza lampy | oczyścić |

Naprawa

W przypadku uszkodzenia zasilacza sieciowego i reflektora LED urządzenie nie podlega naprawie i dlatego musi zostać wymienione. W razie wystąpienia problemów i wątpliwości proszę się zwrócić - dla własnego bezpieczeństwa - do specjalisty elektryka albo do handlu specjalistycznego!

Części zamienne

Dzięki oryginalnym częściom zamiennym OASE urządzenie pozostaje bezpieczne i będzie nadal niezawodnie działać.

Rysunki i wykazy części zamiennych znajdują się na naszej stronie internetowej.



www.oase-livingwater.com/czescizamienne

Przechowywanie

Oczyścić urządzenie i skontrolować je pod względem uszkodzeń. Przechowywać urządzenie w sposób niedostępny w suchym pomieszczeniu.

Usuwanie odpadów



WSKAZÓWKA

Urządzenia nie wolno wyrzucać do pojemnika na odpady komunalne.

- Urządzenie uczynić nienadającym się do użytku poprzez odcięcie kabla zasilającego i oddać do utylizacji tylko poprzez przewidziany do tego system zwrotów.

Překlad originálu Návodu k použití.

Pokyny k tomuto návodu k použití

Vítejte u OASE Living Water. Koupě tohoto výrobku **Lunaqua Maxi LED** byla dobrou volbou. Ještě před prvním použitím tohoto zařízení si pečlivě přečtěte návod k použití a dobře se s vaším novým zařízením seznámte. Veškeré práce na tomto a s tímto přístrojem mohou být prováděny jen podle přiloženého návodu. Bezpodmínečně dodržujte bezpečnostní pokyny pro správné a bezpečné používání. Tento návod k použití pečlivě uschovejte. Při změni vlastníka předejte i návod k použití.

Symboly použité v tomto návodu

Symboly, použité v tomto návodu k použití mají následující význam:



Nebezpečí zranění osob nebezpečným elektrickým napětím

Symbol upozorňuje na bezprostředně hrozící nebezpečí, které může mít za následek smrt nebo těžká poranění, pokud nejsou přijata příslušná opatření.



Nebezpečí zranění osob všeobecným zdrojem nebezpečí

Symbol upozorňuje na bezprostředně hrozící nebezpečí, které může mít za následek smrt nebo těžká poranění, pokud nejsou přijata příslušná opatření.



Důležitý pokyn pro bezporuchovou funkci.

Rozsah dodávky

| Obrázek A | Lunaqua Maxi Počet | | | Popis |
|--------------|-----------------------|--------|------|--|
| | Sada 1 | Sada 3 | Solo | |
| 1 | 1 | 3 | 1 | Bodová světla LED včetně žárovek a 30° čoček |
| 2 | 1 | 3 | 1 | Zapichovací kolk |
| 3 | 1 | 1 | | Transformátor s přípojovacím kabelem |
| 4 | 1 | 3 | 1 | Upevňovací sada |
| 5 | 1 | 3 | 1 | 10° čočka k výměně |

Použití v souladu s určeným účelem

Lunaqua Maxi LED, dále jen „přístroj“, se smí používat výhradně podle níže uvedených pokynů:

- K použití v zařízeních vodotrasků a jezírek.
- K použití nad a pod vodou.
- Provoz při dodržení technických údajů.

Bezpečnostní transformátor se smí provozovat jen při teplotě okolního prostředí od -10 °C do +40 °C.

- Trafo musí být instalováno v bezpečné vzdálenosti minimálně 2 m od vody.

Bezpečnostní pokyny

Tento přístroj může být zdrojem nebezpečí pro osoby a věcné hodnoty, pokud je používán nesprávně resp. v rozporu s určeným účelem nebo pokud nejsou dodržovány bezpečnostní předpisy.

- Tento přístroj nesmí být používán dětmi do 8 let a kromě toho i osobami se sníženými fyzickými, sensorickými nebo mentálními schopnostmi nebo nedostatkem zkušeností a vědomostí, pokud nejsou pod dohledem nebo nebyly poučeny o bezpečném používání přístroje a mohou z tohoto důvodu vzniknout nebezpečí.
- Děti si nesmí s přístrojem hrát.
- Čištění a uživatelská údržba nesmí být prováděna dětmi bez dozoru.

Nebezpečí vznikající kombinací vody a elektrické energie

- Kombinace vody a elektrické energie může při připojení v rozporu s předpisy nebo nesprávné manipulaci vést k usmrcení nebo těžkým poraněním.
- Než sáhnete do vody, odpojte od napětí přístroje, které se nachází ve vodě.

Elektrická instalace podle předpisů

- Elektrické instalace musí odpovídat národním ustanovením pro zřizovatele a smí je provádět pouze kvalifikovaný elektrikář.
- Za kvalifikovaného elektrikáře je považována osoba, která je na základě svého odborného vzdělání, znalostí a zkušeností způsobilá a oprávněná provádět jí zadané práce. Práce odborníka zahrnuje také rozeznání možného nebezpečí a dodržování příslušných místních a národních norem, předpisů a ustanovení.
- S případnými otázkami a potížemi se obraťte na kvalifikovaného elektrikáře.
- Přístroje zapojte pouze tehdy, shodují-li se elektrické údaje přístroje s údaji elektrického napájení. Údaje o přístroji se nachází na typovém štítku přístroje, na obalu nebo v tomto návodu.
- Přístroj musí být zajištěn pomocí ochranného zařízení chybného proudu s jmenovitým poruchovým proudem maximálně 30 mA.
- Prodlužovací vedení a elektrický rozvaděč (např. zásuvkový systém) musí být určeny k užití ve venkovním prostředí (odstřikující voda).
- Trafo musí být instalováno v bezpečné vzdálenosti minimálně 2 m od vody.
- Chraňte konektorové spoje před vlhkostí.
- Připojte přístroj pouze ke správně instalované zásuvce.

Bezpečný provoz

- Při vadném elektrickém vedení nebo poškozeném krytu nesmí být přístroj provozován.
- Přístroj nenoste ani netahejte za elektrické vedení.
- Vedení pokládejte tak, aby bylo chráněno před poškozením, a dbejte na to, aby o ně nikdo nemohl zakopnout.
- Otevírejte kryt přístroje nebo příslušné díly jen tehdy, pokud jste k tomu vysloveně vyzváni v návodu.
- Provádějte na přístroji jenom práce, popsané v tomto návodu. Pokud nelze problémy odstranit, kontaktujte autorizovaný zákaznický servis nebo v případě pochybností výrobce.
- Pro přístroj používejte pouze originální náhradní díly a příslušenství.
- Nikdy neprovádějte technické změny na přístroji.
- Připojovací vedení nelze vyměnit. Při poškození vedení musí být přístroj zlikvidován.
- Přístroj provozujte pouze s trafem obsaženém v dodávce.
- Udržujte zásuvku a síťovou zástrčku suchou.
- Síťový napáječ, obsažený v dodávce a zástrčkové stroje vedení elektrického proudu nejsou vodotěsné, ale pouze chráněné proti dešti a odšťikující vodě. Nesmí být kladena resp. montována ve vodě.
- Nedívejte se přímo do zdroje světla.

Instalace



POZOR! Nebezpečné elektrické napětí.

Možné následky: Smrt nebo těžká újma na zdraví.

Ochranná opatření:

- Elektrické přístroje a instalace s domezovacím napětím $U > 12 \text{ V AC}$ nebo $U > 30 \text{ V DC}$, které leží ve vodě: Než sáhnete do vody, uveďte přístroje a instalace do stavu bez napětí.
- Před prací na přístroji jej odpojte od napětí.
- Zajistěte proti neúmyslnému opětovnému zapnutí.
- Při instalaci nad vodou musí být dodržena bezpečnostní vzdálenost minimálně 50 cm od hořlavých materiálů. Dbejte na stabilní polohu. Zakrývání přístroje není přípustné. Nebezpečí požáru!
- Přístroj nastavte tak, aby nepředstavoval pro nikoho žádné nebezpečí.

Instalace se zapichovacím kolíkem (B)

- Zapichovací kolík (2) zapíchněte do země po celé jeho délce.
- Přístroj nasadte na zapichovací kolík.
- Nastavte sklon světla (F).

Sestavte pomocí našroubování (C)

- Povolte a vyjměte šroub (11) a matici (8).
- Sejměte světlo (6).
- **Upevnění na stěnu nebo na podlahu (D):** Patku (9) přišroubujte na pevný podklad nebo na nosnou stěnu. Použijte dodanou hmoždinku (10) a šroub (7). Do vyvrtaného 5mm otvoru vyvrtejte alespoň 35 mm.
- **Upevnění krytu:** Dodaná hmoždinka (10) není určena k upevnění krytu a nemůže být proto použita!
- Nasadte světlo a pevně jej našroubujte. Dbejte na to, aby matice (8) seděla v malém vrtání a šroub (11) s krytkou (12) ve velkém vrtání šroubového spoje a uchopte výčnělek zářáčky (13).
- Nastavte sklon světla (F).

Připojte (E)

- Spojte konektor připojovacího vedení na světle se zdílkou na transformátoru a rukou utáhněte převlečnou matici (14).
- Lunaqua Maxi LED Solo připojte vyjmutím přemostovací zástrčky z trafa a přímým zapojením světla.

Uvedení do provozu



UPOZORNĚNÍ

Citlivé elektrické součásti. Chybné připojení přístroj zničí.

- Přístroj nepřipojujte ke stmívatelnému zdroji proudu.



POZOR! Nebezpečné elektrické napětí.

Možné následky: Smrt nebo těžká újma na zdraví.

Ochranná opatření:

- Elektrické přístroje a instalace s domezovacím napětím $U > 12$ V AC nebo $U > 30$ V DC, které leží ve vodě: Než sáhnete do vody, uveďte přístroje a instalace do stavu bez napětí.
- Před prací na přístroji jej odpojte od napětí.
- Zajistěte proti neúmyslnému opětovnému zapnutí.



Upozornění:

Provoz LED světla se stmívačem není možný. Intenzita světla LED klesá s přibývajícím délkou doby provozu.

Zapínání: Zasuňte zástrčku trafa do zásuvky.

- Zkontrolujte funkci světlometů.

Vypínání: Vytáhněte zástrčku trafa ze zásuvky.

Výměna čočky (G)



POZOR! Nebezpečné elektrické napětí.

Možné následky: Smrt nebo těžká újma na zdraví.

Ochranná opatření:

- Elektrické přístroje a instalace s domezovacím napětím $U > 12$ V AC nebo $U > 30$ V DC, které leží ve vodě: Než sáhnete do vody, uveďte přístroje a instalace do stavu bez napětí.
- Před prací na přístroji jej odpojte od napětí.
- Zajistěte proti neúmyslnému opětovnému zapnutí.

V každém svítidle je namontována 30° čočka. Čočka může být nahrazena 10° čočkou (součástí dodávky).

Postupujte následovně:

- Světlo pevně přidrže za patku (15). Nepřidržejte za koncový uzávěr (16), protože ten by se také našrouboval.
- Přední uzávěr (19) uchopte koženým hadříkem nebo látkou (snazší uchopení!) a točte proti směru hodinových ručiček.
- Ochrannou desku (18) a čočku (17) vyjměte ze svítidla lehkým poklepáním.
- Vyjměte čočku a přístroj opět sestavte opačným postupem.

Čištění



POZOR! Nebezpečné elektrické napětí.

Možné následky: Smrt nebo těžká újma na zdraví.

Ochranná opatření:

- Elektrické přístroje a instalace s domezovacím napětím $U > 12$ V AC nebo $U > 30$ V DC, které leží ve vodě: Než sáhnete do vody, uveďte přístroje a instalace do stavu bez napětí.
- Před prací na přístroji jej odpojte od napětí.
- Zajistěte proti neúmyslnému opětovnému zapnutí.

V případě potřeby přístroj čistěte čistou vodou a měkkým kartáčem.

- Dbejte proto na to, aby do přístroje nevnikla voda.

Poruchy

| Porucha | Příčina | Odstranění |
|----------------------|-------------------------------|----------------------------|
| Žárovka nesvítí | Přerušen přívod proudu | Zkontrolovat přívod proudu |
| Světelný výkon klesá | Sklo světlometu je znečištěné | Vyčistit |

Oprava

Síťový napáječ a LED světlomet nelze při poškození vedení nebo krytu opravit a musí se proto vyměnit. Při dotazech a problémech se pro Vaši vlastní bezpečnost obraťte na odborníka v oboru elektrotechniky nebo Vašeho odborného prodejce!

Náhradní díly

S originálními díly OASE zůstane zařízení bezpečné a bude nadále spolehlivě fungovat.

Výkresy náhradních dílů a náhradní díly naleznete na naší internetové stránce.



www.oase-livingwater.com/nahradnidily

Uložení

Vyčistěte přístroj a zkontrolujte ho na poškození. Skladujte mimo dosah dětí na suchém místě.

Likvidace



UPOZORNĚNÍ

Toto zařízení nesmí být likvidováno společně s domovním odpadem.

- Přístroj znehodnotit odříznutím kabelu a zabránit dalšímu použití. Zlikvidovat vhodným systémem zpětného odběru.

Preklad originálu Návodu na použitie

Pokyny k tomuto Návodu na použitie

Víta Vás OASE Living Water. S kúpou **Lunaqua Maxi LED** ste urobili dobré rozhodnutie.

Pred prvým použitím prístroja si starostlivo prečítajte návod na použitie a oboznámte sa s prístrojom. Všetky práce na tomto prístroji a s týmto prístrojom smú byť vykonávané len podľa priloženého návodu.

Bezpodmienečne dodržiavajte bezpečnostné pokyny pre správne a bezpečné používanie.

Tento návod na použitie starostlivo uschovajte. Pri zmene vlastníka, prosím odovzdajte ďalej aj návod na použitie.

Symbyly v tomto návode

Symbyly, použité v tomto návode na použitie majú nasledujúci význam:



Nebezpečenstvo zranenia osôb nebezpečným elektrickým napätím

Symbol upozorňuje na bezprostredne hroziace nebezpečenstvo, ktoré môže mať za následok smrť alebo ťažké poranenia, pokiaľ nie sú prijaté príslušné opatrenia.



Nebezpečenstvo zranenia osôb všeobecným zdrojom nebezpečenstva

Symbol upozorňuje na bezprostredne hroziace nebezpečenstvo, ktoré môže mať za následok smrť alebo ťažké poranenia, pokiaľ nie sú prijaté príslušné opatrenia.



Dôležitý pokyn pre bezporuchovú funkciu.

Rozsah dodávky

| Ob- rázok A | Lunaqua Maxi Počet | | | Popis |
|----------------|-----------------------|-------|-----------------|---|
| | Set 1 | Set 3 | Samo- statné | |
| 1 | 1 | 3 | 1 | LED-Spot vrátane žiarovky a 30° šošovky |
| 2 | 1 | 3 | 1 | Zapichovací kolk |
| 3 | 1 | 1 | | Transformátor s pripojovacím káblom |
| 4 | 1 | 3 | 1 | Upevňovacia sada |
| 5 | 1 | 3 | 1 | 10° šošovka na výmenu |

Použitie v súlade s určeným účelom

Lunaqua Maxi LED, ďalej nazývaný „prístroj“, sa smie používať iba nasledovne:

- Pre nasadenie vo fontánach a jazierkach.
- Pre nasadenie nad a pod vodou.
- Prevádzka pri dodržaní technických údajov.

Bezpečnostný transformátor sa smie prevádzkovať len pri teplote okolitého prostredia od -10 °C do +40 °C.

- Transformátor osadíte v bezpečnostnej vzdialenosti min. 2 m od vody.

Bezpečnostné pokyny

Z tohto zariadenia môžu vychádzať nebezpečenstvá pre osoby a materiálne hodnoty, ak sa zariadenie používa neodborne, príp. v rozpore s účelom použitia alebo ak sa nedodržiavajú bezpečnostné pokyny.

- Tento prístroj môžu používať deti staršie ako 8 rokov a osoby so zníženými fyzickými, zmyslovými alebo mentálnymi schopnosťami alebo s nedostatočnými skúsenosťami a znalosťami, keď sú pod dohľadom alebo boli poučené o bezpečnom používaní prístroja a pochopili nebezpečenstvá, ktoré z toho vyplývajú.
- Deti sa s prístrojom nesmú hrať.
- Deti nesmú vykonávať čistenie a používateľskú údržbu.

Nebezpečenstvo hroziace z kombinácie vody a elektriny

- Kombinácia vody a elektrickej energie môže pri pripojení v rozpore s predpismi alebo nesprávnej manipulácii viesť k usmrteniu alebo ťažkým poraneniam.
- Skôr, ako siahnete do vody, vždy odpojte od prívodu napätia všetky prístroje, ktoré sa nachádzajú vo vode.

Elektrická inštalácia podľa predpisov

- Elektrické inštalácie musia zodpovedať národným predpisom pre zriaďovateľov inštalácie a môže ich vykonávať iba kvalifikovaný elektrikár.
- Za kvalifikovaného elektrikára sa považuje osoba, ktorá je na základe svojho odborného vzdelania, znalostí a skúsenosti schopná a oprávnená posudzovať a vykonávať zadané činnosti. Práca odborníka zahŕňa tiež rozpoznanie možných nebezpečenstiev a rešpektovanie regionálnych a národných noriem, predpisov a nariadení.
- Pri otázkach a problémoch sa obráťte na kvalifikovaného elektrikára.
- Prístroj pripájajte iba vtedy, ak sa zhodujú elektrické údaje prístroja a jeho napájania. Údaje o prístroji sa nachádzajú na typovom štítku prístroja, na obale alebo v tomto návode na obsluhu.
- Prístroj musí byť zabezpečený ochranným zariadením proti chybnému prúdu s menovitým chybným prúdom, ktorý nie je väčší než 30 mA.
- Predlžovacie rozvody a rozdeľovač prúdu (napr. lišty so zásuvkami) musia byť vhodné na používanie v vonku (chránené pred striekajúcou vodou).
- Transformátor osadzte v bezpečnostnej vzdialenosti min. 2 m od vody.
- Zástrčkové spoje chráňte pred vlhkosťou.
- Pripojte prístroj len na zásuvku inštalovanú podľa predpisov.

Bezpečná prevádzka

- Prístroj sa nesmie prevádzkovať s chybnými elektrickými vedeniami alebo chybným krytom.
- Prístroj nenoste ani neťahajte za elektrické vedenie.
- Vedenia uložte tak, aby boli chránené pred poškodeniami a dbajte na to, aby o ne nemohol nikto zakopnúť.
- Nikdy neotvárajte kryt prístroja ani príslušných dielov, ak nie ste k tejto činnosti výslovne vyzvaní v návode na obsluhu.
- Na prístroji vykonávajte iba činnosti, ktoré sú popísané v tomto návode. Ak nie je problém možné odstrániť, kontaktujte autorizované miesto zákazníckeho servisu alebo v prípade pochybností priamo výrobcu.
- Používajte iba originálne náhradné diely a príslušenstvo pre daný prístroj.
- Nikdy na prístroji nevykonávajte technické zmeny.
- Pripojovacie vedenia sa nemôžu vymieňať. Ak je vedenie poškodené, musí sa prístroj zlikvidovať.
- Prevádzkujte zariadenie len transformátorom, ktorý ste obdržali spolu s dodávkou.
- Zásuvku a sieťovú zástrčku udržiavajte suché.
- Sieťový diel, obsiahnutý v dodávke a zástrčkové spoje vedení elektrického prúdu nie sú vodotesné, ale len chránené proti dažďu a odstrekujúcej vode. Nesmú byť ukladané resp. montované vo vode.
- Nikdy sa nepozerajte priamo do svetelného zdroja.

Inštalácia



POZOR! Nebezpečné elektrické napätie.

Možné následky: Smrť alebo ťažké poranenia.

Ochranné opatrenia:

- Elektrické prístroje a inštalácie s menovitým napätím $U > 12 \text{ V AC}$ alebo $U > 30 \text{ V DC}$, ktoré sa nachádzajú vo vode: Prístroje a inštalácie odpojte od napätia skôr, ako siahnete do vody.
- Pred prácami na prístroji prístroj prepnite do stavu bez napätia.
- Zaisťte ho proti neúmyselnému opätovnému zapnutiu.
- Pri inštalácii nad vodou musí byť dodržaná bezpečnostná vzdialenosť minimálne 50 cm od horľavých materiálov. Dbajte na stabilnú polohu. Zakrývanie prístroja nie je prípustné. Nebezpečenstvo požiaru!
- Umiestnite prístroj tak, aby pre nikoho nepredstavoval nebezpečenstvo.

Osadenie s kolíkom pre zapichnutie do zeme (B)

- Kolík (2) celou dĺžkou zapichnete do zeme.
- Prístroj nasadíte na kolík.
- Nastavte sklon svetidla ().

Osadenie naskrutkovaním (C)

- Povoľte a odstráňte skrutku (11) a maticu (8).
- Vyberte svetidlo (6).
- **Upevnenie na stenu alebo na zem (D):** Stojan (9) naskrutkujte na pevný podklad alebo na stenu s dostatočnou nosnosťou. Použite spoludodanú hmoždinku (10) a skrutku (7). Navŕtajte 5 mm otvor s hĺbkou minimálne 35 mm.
- **Upevnenie na strop:** Spoludodaná hmoždinka (10) nie je prípustná pre upevnenie na strop a nesmie sa na tento účel použiť!
- Nasadíte svetidlo a pevne ho naskrutkujte. Dbajte na to, aby matica (8) sedela v malom otvore a skrutka (11) s krytkou (12) vo veľkom otvore skrutkového spoja, a aby zachytávali západky (13).
- Nastavte sklon svetidla (F).

Pripojenie (E)

- Konektor pripojovacieho vedenia pripojte k svetidlu pomocou zástrčky na transformátore a prírubovú maticu (14) pevne dotiahnite rukou.
- Svetidlo Lunaqua Maxi LED Solo zapojte tak, že premost'ovaciú zástrčku odstránite z transformátora a svetidlo pripojíte priamo.

Uvedenie do prevádzky



UPOZORNENIE

Citlivé elektrické súčiastky. Nesprávna prípojka zničí prístroj.

- Nepripájajte prístroj k zdroju prúdu s regulovateľnou intenzitou napájania.



POZOR! Nebezpečné elektrické napätie.

Možné následky: Smrť alebo ťažké poranenia.

Ochranné opatrenia:

- Elektrické prístroje a inštalácie s menovitým napätím $U > 12$ V AC alebo $U > 30$ V DC, ktoré sa nachádzajú vo vode: Prístroje a inštalácie odpojte od napätia skôr, ako sahnete do vody.
- Pred prácami na prístroji prístroj prepnite do stavu bez napätia.
- Zaisťte ho proti neúmyselnému opätovnému zapnutiu.



Upozornenie:

Prevádzka LED svetla so stmievačom nie je možná. Intenzita svetla LED klesá s narastajúcou dĺžkou doby prevádzky.

Zapínanie: Sieťovú zástrčku transformátora zastrčte do zásuvky.

- Skontrolovať funkciu reflektora.

Vypínanie: Vytiahnite sieťovú zástrčku transformátora zo zásuvky.

Výmena šošovky (G)



POZOR! Nebezpečné elektrické napätie.

Možné následky: Smrť alebo ťažké poranenia.

Ochranné opatrenia:

- Elektrické prístroje a inštalácie s menovitým napätím $U > 12$ V AC alebo $U > 30$ V DC, ktoré sa nachádzajú vo vode: Prístroje a inštalácie odpojte od napätia skôr, ako sahnete do vody.
- Pred prácami na prístroji prístroj prepnite do stavu bez napätia.
- Zaisťte ho proti neúmyselnému opätovnému zapnutiu.

V každom svetidle je namontovaná 30° šošovka. Šošovku môžete vymeniť za 10° šošovku (súčasť dodávky).

Postupujte nasledovne:

- Svetidlo pevne uchopíte za podstavec (15). Nie za koncový kryt (16), pretože tento sa bude skrútkovať.
- Predný kryt (19) oviňte koženou handrou alebo utierkou (lepšie uchopenie!) a otáčajte ho v protismere chodu hodinových ručičiek.
- Lahkým poklepaním odstráňte ochranný kotúč (18) a šošovku (17) zo svetidla.
- Vymeňte šošovku a svetidlo opäť poskladajte v obrátenom poradí.

Čistenie



POZOR! Nebezpečné elektrické napätie.

Možné následky: Smrť alebo ťažké poranenia.

Ochranné opatrenia:

- Elektrické prístroje a inštalácie s menovitým napätím $U > 12 \text{ V AC}$ alebo $U > 30 \text{ V DC}$, ktoré sa nachádzajú vo vode: Prístroje a inštalácie odpojte od napätia skôr, ako siahnete do vody.
- Pred prácami na prístroji prístroj prepnite do stavu bez napätia.
- Zaisťujte ho proti neúmyselnému opätovnému zapnutiu.

Prístroj v prípade potreby očistite čistou vodou a mäkkou kefkou.

- Dbajte na to, aby do prístroja nevnikla vlhkosť.

Poruchy

| Porucha | Príčina | Odstránenie |
|----------------------|-------------------------------|---------------------------|
| Žiarovka nesvieti | Prerušený prívod prúdu | Skontrolovať prívod prúdu |
| Svetelný výkon klesá | Sklo svetlometu je znečistené | Vyčistiť |

Oprava

Sieťový napájač a svetlomet LED nie je možné pri poškodení vedenia alebo krytu opraviť a musí sa preto vymeniť. Pri dotazoch a problémoch sa pre Vašu vlastnú bezpečnosť obráťte na odborníka v obore elektrotechniky alebo Vášho odborného predajcu.

Náhradné diely

S originálnymi dielmi od firmy OASE zostane prístroj bezpečný a bude aj naďalej spoľahlivo fungovať.

Výkresy náhradných dielov a náhradné diely možno nájsť na našich internetových stránkach.



www.oase-livingwater.com/spareparts_INT

Uloženie

Vyčistite prístroj a skontrolujte ho na poškodenie. Skladujte mimo dosah detí na suchom mieste.

Likvidácia



UPOZORNENIE

Tento prístroj sa nesmie likvidovať spolu s domovým odpadom.

- Prístroj znefunkčnite odrezaním kábla a zlikvidujte ho cez príslušný zberný systém.

Prevod originalnih navodil za uporabo

Opozorila k navodilom za uporabo

Dobrodošli pri podjetju OASE Living Water. Z nakupom tega izdelka **Lunaqua Maxi LED** ste dobro izbrali.

Pred prvo uporabo natančno preberite navodila za uporabo naprave in dobro spoznajte napravo. Vsa dela na in z tem aparatom se smejo izvajati samo v skladu s priloženimi navodili za uporabo.

Obvezno upoštevajte varnostna navodila za varno in pravilno uporabo.

Navodila za uporabo skrbno shranite. V primeru menjave lastnika priložite napravi tudi navodila za uporabo.

Simboli v teh navodilih

Simboli, uporabljeni v teh navodilih za uporabo, imajo naslednji pomen:



Nevarnost telesnih poškodb zaradi nevarne električne napetosti

Simbol opozarja na neposredno grozečo nevarnost, ki za posledico lahko ima smrt ali težko telesne poškodbe, če se ne sprožijo ustrezni ukrepi.



Nevarnost telesnih poškodb zaradi splošnega vira nevarnosti

Simbol opozarja na neposredno grozečo nevarnost, ki za posledico lahko ima smrt ali težko telesne poškodbe, če se ne sprožijo ustrezni ukrepi.



Pomemben napotek za nemoteno delovanje.

Vsebina pošiljke

| Slika A | Lunaqua Maxi Število | | | Opis |
|---------|----------------------|-------|------|--|
| | Set 1 | Set 3 | Solo | |
| 1 | 1 | 3 | 1 | LED-spot svetilka vključno z žarnico in 30° lečo |
| 2 | 1 | 3 | 1 | Klin za tla |
| 3 | 1 | 1 | | Transformator s priključnim kablom |
| 4 | 1 | 3 | 1 | Pritrditveni komplet |
| 5 | 1 | 3 | 1 | 10° leča za zamenjavo |

Pravilna uporaba

Lunaqua Maxi LED, v nadaljevanju imenovano »naprava«, je dovoljeno uporabljati samo na naslednji način:

- Za uporabo v fontanah in ribnikih.
- Za uporabo nad in pod vodo.
- Obratovanje ob upoštevanju tehničnih podatkov.

Varnostni transformator se lahko uporablja samo pri temperaturi okolice od -10 °do +40 °C.

- Transformator namestite z varnostno razdaljo vsaj 2 m od vode.

Varnostna navodila

Od te naprave lahko izhajajo nevarnosti za osebe in stvarne vrednosti, če naprave ne uporabljate strokovno oz. je ne uporabljate v skladu z namenom uporabe ali če ne upoštevate varnostnih predpisov.

- To napravo lahko uporabljajo otroci, stari 8 let in več, ter osebe z zmanjšanimi telesnimi, zaznavnimi ali psihičnimi sposobnostmi ali osebe s pomanjkanjem izkušenj in znanja, če so pri tem pod nadzorom ali so bile seznanjene z varno uporabo naprave in razumejo posledične nevarnosti.
- Otroci se ne smejo igrati z napravo.
- Čiščenja in uporabniškega vzdrževanja ne smejo izvajati otroci, ki so brez nadzora.

Nevarnosti, ki jih predstavlja kombinacija vode skupaj z elektriko

- V primeru nepravilnega priključka in nestrokovne uporabe predstavlja voda skupaj z elektriko smrtno nevarnost in nevarnost resnih poškodb zaradi udara.
- Preden sežete v vodo, vedno preklopite vse naprave brez napetosti, ki se nahajajo v vodi.

Pravilna električna namestitvev

- Električne instalacije morajo ustrezati nacionalnim graditeljskim določilom in jih sme prevzeti samo strokovnjak za elektriko.
- Oseba velja za strokovnjaka za elektriko, ko je kvalificiran zaradi svoje strokovne izobrazbe, znanja in izkušenj in je upravičen, da poveri in presodi delo in ga izvede. Delo strokovnjaka zajema tudi spoznavanje možnih nevarnosti in opazovanje zadevnih regionalnih in nacionalnih norm, predpisov in določil.
- Če imate kakršnakoli vprašanja in probleme, se obrnite na strokovnjaka.
- Napravo smete priključiti samo, če se električni podatki naprave ujemajo s podatki električnega napajanja. Podatke o napravi najdete na tipski tablici na napravi, na embalaži ali v teh navodilih.
- Napravo morate zavarovati z varovalno napravo za okvarni tok z odmero okvarnega toka maksimalno 30 mA.
- Podaljšek napeljave in električni delilnik (npr. razdelilniki z več vtičnicami) morata biti primerna za uporabo na prostem (zaščitena pred škropljenjem).
- Transformator namestite z varnostno razdaljo vsaj 2 m od vode.
- Vtično povezavo zaščitite pred vlago.
- Napravo je dovoljeno priključiti le v instalirano vtičnico, ki je v skladu s predpisi.

Varna uporaba

- Naprave s poškodovano električno napeljavo ali poškodovanim ohišjem ni dovoljeno uporabljati.
- Naprave ni dovoljeno prenašati ali je vleči za omrežni priključni kabel.
- Vode polagajte tako, da so zaščiteni pred poškodbami, poleg tega pa pazite, da nihče ne more pasti čez njih.
- Ohišje naprave ali pripadajočih delov odpirajte samo, če ste v navodilih izrecno pozvani k temu.
- Na napravi opravljajte samo tista dela, ki so opisana v teh navodilih. Obrnite se samo na pooblaščen servisno službo ali v primeru dvoma na proizvajalca, če težav ni mogoče odpraviti.
- Uporabljajte le originalne nadomestne dele in opremo.
- Naprave v nobenem primeru ni dovoljeno tehnično spreminjati.
- Priključnih vodov ni mogoče zamenjati. Pri poškodovanih vodih morate napravo odstraniti.
- Napravo poganjate samo s transformatorjem, ki ga vsebuje dobavljena pošiljka.
- Vtičnice in omrežnega vtiča ni dovoljeno močiti.
- Priloženi omrežni del in vtične povezave električnih vodov niso neprepustni za vodo, temveč samo zaščiteni pred dežjem in škropljenjem. Ne smete jih polagati oz. montirati v vodi.
- Ne glejte neposredno v vir svetlobe.

Postavitvev



POZOR! Nevarna električna napetost.

Mogoče posledice: Smrt ali hude poškodbe.

Zaščitni ukrepi:

- Električne naprave in instalacije z nazivno napetostjo $U > 12 \text{ V AC}$ ali $U > 30 \text{ V DC}$, ki so nameščene v vodi: Naprave in instalacije izključite iz električnega omrežja, preden sežete v vodo.
- Preden začnete izvajati dela na napravi, napravo izključite iz električnega omrežja.
- Zaščitite jo pred nenadzorovanim ponovnim vklopom.
- Pri nameščanju nad vodo mora biti aparat od gorljivih materialov oddaljen vsaj 50 cm. Bodite pozorni na to, da je naprava trdno stoječa. Naprave ni dovoljeno pokrivati. Nevarnost požara!
- Aparat namestite tako, da ne bo nikogar ogrožal.

Postavitev z zemeljskim klinom (B)

- Zemeljski klin (2) s celotno dolžino vtaknite v tla.
- Napravo namestite na zemeljski klin.
- Nastavite naklon svetilke (F)

Namestitev s privitjem (C).

- Odvijte in odstranite vijak (11) in matico (8).
- Snemite svetilko (6).
- **Pritrditev na steno ali na tla (D):** Stojalo (9) privijte na trdno podlago ali na nosilno steno. Uporabite dobavljene zatiče (10) in vijake (7). 5 mm izvrtano luknjo izvrtajte vsaj 35 mm globoko.
- **Pritrditev na strop:** Dobavljen zatič (10) ni dovoljen za montažo na strop in ga ne smete uporabiti za to!
- Natakните svetilko in trdno privijte. Pazite na to, da se matica (8) v majhni izvrtini (11) in vijak s kapico (12) v veliki izvrtini vijačne povezave pravilno nasedata in objemata zaskočni zapah (13).
- Nastavite naklon svetilke (F)

Priključitev (E)

- Vtič priključnega kabla na žarometu povežite s pušo na transformatorju in trdno privijte s prekrivno matico (8).
- Za priključitev Lunaqua Maxi LED Solo odstranite premostitveni vtič iz transformatorja in svetilko priključite neposredno.

Zagon



OPOMBA

Občutljivi električni sestavni deli. Napačna priključitev lahko uniči napravo.

- Naprave ne smete priključiti v senčni priključek.



POZOR! Nevarna električna napetost.

Mogoče posledice: Smrt ali hude poškodbe.

Zaščitni ukrepi:

- Električne naprave in instalacije z nazivno napetostjo $U > 12$ V AC ali $U > 30$ V DC, ki so nameščene v vodi: Naprave in instalacije izključite iz električnega omrežja, preden sežete v vodo.
- Preden začnete izvajati dela na napravi, napravo izključite iz električnega omrežja.
- Zaščitite jo pred nenadzorovanim ponovnim vklopom.



Napotek:

Žarnica LED ne more delovati na senčniku. Jakost svetlobe LED upada s trajanjem obratovanja.

Vklop: Vtaknite omrežni vtič transformatorja v vtičnico.

- Preverite funkcijo žarometov.

Izklop: Izvlecite omrežni vtič transformatorja.

Zamenjava leče (G)



POZOR! Nevarna električna napetost.

Mogoče posledice: Smrt ali hude poškodbe.

Zaščitni ukrepi:

- Električne naprave in instalacije z nazivno napetostjo $U > 12$ V AC ali $U > 30$ V DC, ki so nameščene v vodi: Naprave in instalacije izključite iz električnega omrežja, preden sežete v vodo.
- Preden začnete izvajati dela na napravi, napravo izključite iz električnega omrežja.
- Zaščitite jo pred nenadzorovanim ponovnim vklopom.

V vsaki svetilki je montirana 30° leča. Lečo lahko nadomestite z 10° lečo (vključena v obseg dobave).

Postopek je naslednji:

- Svetilko primite na nogi (15). Ne na končnem pokrovu (16), saj bi se ta odvil skupaj s svetilko.
- Prednji pokrov (19) ovijte z usnjeno krpo ali krpo (boljši prijem) in odvijte v nasprotni smeri urinega kazalca.
- Z rahlim trkanjem iz svetilke odstranite zaščitno stekle (18) in lečo (17).
- Zamenjajte lečo in napravo ponovno sestavite v obratnem vrstnem redu.

Čiščenje



POZOR! Nevarna električna napetost.

Mogoče posledice: Smrt ali hude poškodbe.

Zaščitni ukrepi:

- Električne naprave in instalacije z nazivno napetostjo $U > 12 \text{ V AC}$ ali $U > 30 \text{ V DC}$, ki so nameščene v vodi: Naprave in instalacije izključite iz električnega omrežja, preden sežete v vodo.
- Preden začnete izvajati dela na napravi, napravo izključite iz električnega omrežja.
- Zaščitite jo pred nenadzorovanim ponovnim vklopom.

Aparat po potrebi čistite s čisto vodo in mehko krtačo.

- Bodite pozorni na to, da v napravo ne bo zašla vlaga.

Motnje

| Motnja | Vzrok | Pomoč |
|----------------------|--|---------------------------------------|
| Luč ne sveti | Dovajanje električnega toka prekinjeno | Preverite dovajanje električnega toka |
| Svetilna moč popušča | Šipa luči umazana | Čiščenje |

Popravilo

Omrežnega dela in žarometov z LED žarnicami ob poškodbi kablov ali ohišja ni mogoče popraviti, zato jih je treba zamenjati. Pri vprašanjih ali težavah se zaradi lastne varnosti obrnite na ustreznega električarja ali na svojega prodajalca.

Nadomestni deli

Z uporabo originalnih delov podjetja OASE je naprava še naprej varna in brezhibno deluje.

Risbe nadomestnih delov in nadomestne dele najdete na naši spletni strani.



www.oase-livingwater.com/spareparts_INT

Skladiščenje

Očistite aparat in preglejte, ali poškodovan. Shranjujte na suhem mestu izven dosega otrok.

Odlaganje odpadkov



OPOMBA

Te naprave ne smete zavreči med gospodinjske odpadke.

- Onemogočite uporabo naprave tako, da prerežete kable in ga predajte službi za odstranjevanje odpadkov.

Prijevod originalnih uputa za uporabu

Savjeti uz ove upute za upotrebu

Dobrodošli u OASE Living Water. Kupnjom **Lunaqua Maxi LED** učinili ste dobar izbor.

Prije prve upotrebe uređaja pažljivo pročitate ovu uputu za upotrebu, te se upoznajte s uređajem. Svi radovi na ovom uređaju i s ovim uređajem smiju se izvoditi samo prema ovim uputama.

U svrhu ispravne i sigurne upotrebe, obvezno se pridržavajte uputa za sigurnost.

Brižno čuvajte ovu uputu za upotrebu. Ako uređaj predate drugome korisniku, obvezno mu prosljedite i ove upute.

Simboli u ovim uputama

Simboli upotrijebljeni u ovim uputama za uporabu imaju sljedeće značenje:



Opasnost od ozljeda zbog opasnog električnog napona

Simbol upućuje na neposredno prijetuću opasnost koja za posljedicu može imati smrt ili teške ozljede ako se ne poduzmu odgovarajuće mjere.



Opasnost od ozljeda zbog općeg izvora opasnosti

Simbol upućuje na neposredno prijetuću opasnost koja za posljedicu može imati smrt ili teške ozljede ako se ne poduzmu odgovarajuće mjere.



Važna napomena za neometano djelovanje.

Opseg isporuke

| Slika A | Lunaqua Maxi Broj | | | Opis |
|---------|-------------------|-------|------|---------------------------------------|
| | Set 1 | Set 3 | Solo | |
| 1 | 1 | 3 | 1 | LED-reflektor sa žaruljom i 30° lećom |
| 2 | 1 | 3 | 1 | Štap za nabađanje u zemlju |
| 3 | 1 | 1 | | Transformators s priključnim kabelom |
| 4 | 1 | 3 | 1 | Komplet za pričvršćivanje |
| 5 | 1 | 3 | 1 | 10° leća za izmjenu |

Namjensko korištenje

Lunaqua Maxi LED, u daljnjem tekstu „uređaj”, smije se upotrijebiti isključivo na sljedeći način:

- Za upotrebu u vodoskocima i jezercima.
- Za upotrebu iznad vode i pod vodom.
- Rad uz pridržavanje tehničkih podataka.

Sigurnosni se transformator smije koristiti samo ukoliko okolna temperatura iznosi između -10 °C i +40°C.

- Transformator postaviti na sigurnosnoj udaljenosti od najmanje 2 m od vode.

Sigurnosne napomene

Neispravna i nenamjenska upotreba ovog uređaja ili nepoštivanje sigurnosnih napomena mogu uzrokovati ozljede i materijalne štete.

- Djeca od 8 i više godina i osobe sa smanjenim tjelesnim, osjetilnim ili mentalnim mogućnostima te s ograničenim iskustvom i znanjem ovaj uređaj smiju upotrebljavati samo uz nadzor ili ako su upućene u njegovu sigurnu uporabu i razumiju opasnosti koje iz nje proizlaze.
- Djeca se ne smiju igrati s uređajem.
- Djeca ne smiju obavljati radove čišćenja i korisničkog održavanja uređaja bez nadzora.

Opasnosti koje nastaju kombinacijom vode i elektriciteta

- Kombinacija vode i struje kod nepropisnog priključka ili nestručnog rukovanja može zbog nastanka strujnog udara uzrokovati smrt ili teška ozljeđivanja.
- Prije nego što dodimete vodu, uvijek i sve uređaje koji se nalaze u vodi potpuno isključiti iz napona.

Ispravne električne instalacije

- Električne instalacije moraju odgovarati nacionalnim odredbama i smije ih obaviti samo elektrotehnički stručnjak.
- Elektrotehnički stručnjak osoba je koja je na temelju stručne izobrazbe, znanja i iskustva osposobljena i ovlaštena obavljati povjerene radove. Rad stručnjaka obuhvaća i prepoznavanje mogućih opasnosti te poštivanje regionalnih i nacionalnih normi, pravila i propisa.
- Za sva pitanja i probleme obratite se elektrotehničkom stručnjaku.
- Uređaj priključujte samo ako se električni podaci uređaja podudaraju s podacima za napajanje. Podaci uređaja nalaze se na označnoj pločici na uređaju, na pakiranju ili u ovim uputama.
- Uređaj mora biti zaštićen sklopkom na diferencijalnu (preostalu) struju s nazivnom diferencijalnom strujom od maksimalno 30 mA.
- Produžni kabeli i strujni razdjelnici (npr. adapteri s više utičnica) moraju biti prikladni za vanjsku upotrebu (zaštićeni od prskanja vode).
- Transformator postaviti na sigurnosnoj udaljenosti od najmanje 2 m od vode.
- Zaštitite utične spojeve od vlage.
- Uređaj priključite samo na propisno montiranu utičnicu.

Siguran rad

- Uređaj se ne smije upotrebljavati ako postoji kvar na električnim vodovima ili na kućištu.
- Kabele položite tako da se ne mogu oštetiti i da nitko preko njih ne može pasti.
- Kućište uređaja ili pripadajućih dijelova otvarajte samo ako se u uputama to izričito zahtijeva.
- Na uređaju izvodite samo zahvate opisane u ovim uputama. Ako probleme ne možete sami otkloniti, obratite se ovlaštenoj servisnoj službi ili – ako ste u nedoumici – samom proizvođaču.
- Rabite samo originalne rezervne dijelove i originalni pribor uređaja.
- Nikada ne obavljajte tehničke izmjene na uređaju.
- Priključni vodovi ne mogu se zamijeniti. Pri oštećenju voda uređaj treba zbrinuti u otpad.
- Koristite uređaj samo sa isporučenim transformatorom.
- Držite utičnicu i mrežni utikač na suhom.
- Ispravljač i utični spojevi, koji su sadržani u isporuci, nisu vodonepropusni, već su samo zaštićeni od kiše i prskajuće vode. Stoga ih ne smijete polagati odnosno montirati u vodi.
- Nemojte gledati izravno u izvor svjetlosti.

Postavljanje



OPREZ! Opasan električni napon.

Moguće posljedice: Smrt ili teške ozljede.

Zaštitne mjere:

- Električni uređaji i instalacije s nazivnim naponom $U > 12 \text{ V AC}$ ili $U > 30 \text{ V DC}$ koji su položeni u vodu: Isključite uređaje i instalacije s napona prije nego što zahvatite u vodu.
- Prije rada na uređaju isključite uređaj s napona.
- Zaštitite ga od nenamjernog ponovnog uključivanja.
- Pri postavljanju iznad vode mora se uvažavati sigurnosni razmak od najmanje 50 cm u odnosu na zapaljive tvari. Uređaj mora stajati stabilno. Zabranjeno je uređaj prekrivati predmetima. Opasnost od požara!
- Uređaj postaviti tako da ni za koga ne predstavlja opasnost.

Postavljanje s klinom (B)

- Klein (2) cijelom dužinom utaknite u tlo.
- Uređaj postavite na klin.
- Podesite nagib svjetiljke (F).

Postavljanje vijcima (C)

- Odvijte i skinite vijak (11) i maticu (8).
- Skinite žarulju (6).
- **Pričvršćivanje na zid ili pod (D):** Nogu (9) pričvrstite na čvrstu podlogu ili na nosivi zid. Koristite isporučenu tiplu (10) i vijak (7). Izbušite 5 mm široku ruku minimalne dubine 35 mm.
- **Pričvršćivanje na strop:** Isporučena tipla (10) nije dozvoljena za pričvršćivanje na strop i ne smije se za to koristiti!
- Vratite i zategnite svjetiljku. Pripazite da matice (5) u malenom provrtu i vijak (11) s glavom (12) u velikom provrtu vijčanoga spoja dobro sjede i da zahvaćaju nosiće (13).
- Podesite nagib svjetiljke (F).

Priključivanje (E)

- Utikač priključnoga voda na svjetiljci spojite u utičnicu na transformatoru i čvrsto zategnite nazovnu maticu (14).
- Za pričvršćivanje Lunaqua Maxi LED Solo uklonite premosnu utičnicu s transformatora i svjetiljku spojite izravno.

Stavljanje u pogon



NAPOMENA

Osjetljivi električni ugrađeni dijelovi. Pogrešan priključak uništava uređaj.

- Ne priključujte uređaj na električno napajanje s regulatorom.



OPREZ! Opasan električni napon.

Moguće posljedice: Smrt ili teške ozljede.

Zaštitne mjere:

- Električni uređaji i instalacije s nazivnim naponom $U > 12 \text{ V AC}$ ili $U > 30 \text{ V DC}$ koji su položeni u vodu: Isključite uređaje i instalacije s napona prije nego što zahvatite u vodu.
- Prije rada na uređaju isključite uređaj s napona.
- Zaštitite ga od nenamjernog ponovnog uključivanja.



Napomena:

LED žarulja ne može raditi s prigušivačem (dimerom). Jakost svjetla LED žarulje vremenom slabi.

Uključivanje: Utaknite mrežni utikač transformatora u utičnicu.

- Provjerite rad reflektora.

Isključivanje: Mrežni utikač transformatora izvucite iz utičnice.

Izmjena leće (G)



OPREZ! Opasan električni napon.

Moguće posljedice: Smrt ili teške ozljede.

Zaštitne mjere:

- Električni uređaji i instalacije s nazivnim naponom $U > 12 \text{ V AC}$ ili $U > 30 \text{ V DC}$ koji su položeni u vodu: Isključite uređaje i instalacije s napona prije nego što zahvatite u vodu.
- Prije rada na uređaju isključite uređaj s napona.
- Zaštitite ga od nenamjernog ponovnog uključivanja.

U svaku svjetiljku montirana je 30° leća. Leća se može zamijeniti lećom od 10° (sadržano u opsegu isporuke).

Postupite na sljedeći način:

- Svjetiljku držite za nogu (15). Ne držite za poklopac (16), jer bi se isti zajedno okretao.
- Prednji poklopac (19) uhvatite krpom (zbog boljeg hvatanja!) i odvrnite suprotno od smjera kazaljke na satu.
- Laganim kuckanjem iz svjetiljke izvadite zaštitnu ploču (18) i leću (17).
- Izmijenite leću i natrag sastavite obrnutim redoslijedom.

Čišćenje



OPREZ! Opasan električni napon.

Moguće posljedice: Smrt ili teške ozljede.

Zaštitne mjere:

- Električni uređaji i instalacije s nazivnim naponom $U > 12 \text{ V AC}$ ili $U > 30 \text{ V DC}$ koji su položeni u vodu: Isključite uređaje i instalacije s napona prije nego što zahvatite u vodu.
- Prije rada na uređaju isključite uređaj s napona.
- Zaštitite ga od nenamjernog ponovnog uključivanja.

Uređaj po potrebi čistite čistom vodom i mekanom četkom.

- Pripazite da vlaga ne dospije u uređaj.

Smetnje

| Smetnja | Uzrok | Rješenje |
|-----------------------|-----------------------------|--------------------------------------|
| Žarulja ne svijetli | Prekinut je dovod struje | Provjerite dovod električne energije |
| Rasvjetna snaga slabi | Staklo žarulje je zaprljano | Očistite |

Popravak

Ispravljач i LED reflektor se u slučaju oštećenja vodova ili kućišta ne mogu popraviti, već se moraju zamijeniti. Imate li pitanja ili probleme, obratite se radi vlastite sigurnosti električaru ili Vašem stručnom prodavaču.

Pričuvni dijelovi

Pri upotrebi originalnih dijelova društva OASE uređaj ostaje siguran i nastavlja raditi pouzdano. Nacrtite rezervnih dijelova i rezervne dijelove možete pronaći na našoj internetskoj stranici.



www.oase-livingwater.com/spareparts_INT

Skladištenje

Uređaj očistite i provjerite da nije oštećen. Čuvajte ga na suhom mjestu van domašaja djece.

Zbrinjavanje



Napomena

Uređaj se ne smije bacati u kućni otpad.

- Učinite uređaj neuporabljivim tako da prerežete kabel, a zatim ga zbrinite preko odgovarajućeg sustava za recikliranje otpada.

Traducerea instrucțiunilor de utilizare originale

Indicații privind aceste instrucțiuni de utilizare

Bine ați venit la OASE Living Water. Prin achiziționarea produsului **Lunaqua Maxi LED** ați făcut o alegere bună. Înainte de folosirea aparatului vă rugăm să citiți cu atenție instrucțiunile de utilizare și să vă familiarizați cu aparatul. Toate lucrările la nivelul și cu acest echipament pot fi efectuate numai conform prezentelor instrucțiuni. Respectarea indicațiilor privind securitatea este obligatorie, în scopul unei utilizări corecte și sigure. Vă rugăm să păstrați aceste instrucțiuni la loc sigur. În cazul schimbării proprietarului, înmânați-le acestuia.

Simboluri din prezentele instrucțiuni

Simbolurile utilizate în aceste instrucțiuni de funcționare au următoarea semnificație:



Pericolul de accidentare a persoanelor datorită tensiunii electrice

Acest simbol indică un pericol iminent, care se poate solda cu moartea sau accidentarea gravă, dacă nu se iau măsurile corespunzătoare.



Pericolul de accidentare a persoanelor datorită unei surse generale de pericol

Acest simbol indică un pericol iminent, care se poate solda cu moartea sau accidentarea gravă, dacă nu se iau măsurile corespunzătoare.



Indicație importantă pentru funcționarea fără perturbații.

Conținutul livrării

| Fig. A | Lunaqua Maxi Cantitate | | | Descriere |
|--------|---------------------------|-------|------|---|
| | Set 1 | Set 3 | Solo | |
| 1 | 1 | 3 | 1 | Spot cu LED inclusiv corp de iluminat și lentilă de 30° |
| 2 | 1 | 3 | 1 | Vârf pentru înfipt |
| 3 | 1 | 1 | | Transformator cu cablu de alimentare |
| 4 | 1 | 3 | 1 | Set de fixare |
| 5 | 1 | 3 | 1 | Lentilă de 10° de schimb |

Utilizarea în conformitate cu destinația

Lunaqua Maxi LED, denumit în continuare „aparat”, va fi utilizat exclusiv după cum urmează:

- Pentru utilizarea în sisteme de fântâni și iazuri.
- Pentru utilizarea deasupra apei și submersibilă.
- Operarea cu respectarea datelor tehnice.

Transformatorul de siguranță poate fi utilizat numai la o temperatură ambiantă de -10 °C până la +40 °C.

- Instalați transformatorul la o distanță de minim 2 m față de apă.

Indicații de securitate

Acest aparat poate reprezenta o sursă de pericole pentru persoane și bunuri materiale dacă aparatul este utilizat impropriu, respectiv neconform cu destinația sa sau dacă indicațiile de siguranță nu sunt respectate.

- Acest aparat poate fi folosit de către copii începând cu 8 ani și peste, precum și persoane cu deficiențe psihice, senzoriale sau abilități mentale, ori cu experiență redusă și cu cunoștințe reduse, dacă sunt supravegheate sau au fost instruite în ceea ce privește utilizarea sigură a aparatului și au înțeles pericolele rezultate.
- Copiii nu au voie să se joace cu aparatul.
- Este interzisă curățarea și întreținerea curentă de către copii fără supraveghere.

Pericole care apar prin combinația dintre apă și electricitate

- Combinația dintre apă și electricitate poate conduce, în cazul racordării necorespunzătoare sau a manipulării incorecte, la deces sau vătămări corporale grave prin electrocutare.
- Înainte de a băga mâna în apă, scoateți de sub tensiune toate echipamentele aflate în apă.

Instalație electrică conform normelor

- Instalațiile electrice trebuie să respecte normele firmelor naționale de montaj, lucrările fiind efectuate numai de către un electrician specializat.
- O persoană este considerată electrician specializat în cazul în care, ca urmare a instruirii de specialitate, a cunoștințelor și a experiențelor are capacitatea și dreptul să aprecieze și să efectueze lucrările care îi sunt încredințate. Lucrările efectuate în calitate de specialist includ și identificarea pericolelor posibile și respectarea normelor, prevederilor și dispozițiilor regionale și naționale.
- Pentru întrebări și probleme, vă rugăm să vă adresați unui electrician specializat.
- Conectați aparatul numai dacă datele electrice ale aparatului coincid cu cele ale instalației de alimentare cu curent. Datele aparatului sunt menționate pe plăcuța cu date tehnice de pe aparat, de pe ambalaj sau din prezentele instrucțiuni.
- Aparatul trebuie să dispună de un sistem de protecție împotriva curenților vagabonzi cu o eroare de calcul a curentului de maxim 30 mA.
- Cablurile prelungitoare și distribuitoarele de energie electrică (de exemplu reglete de prize) trebuie să fie compatibile pentru utilizarea în aer liber (cu protecție împotriva stropilor de apă).
- Instalați transformatorul la o distanță de minim 2 m față de apă.
- Protejați conectorii împotriva umidității.
- Conectați aparatul numai la o priză instalată în conformitate cu prescripțiile.

Funcționare sigură

- În cazul cablurilor electrice defecte sau a unei carcase defecte, aparatul nu mai poate fi utilizat.
- Nu transportați sau trageți aparatul de conductorul electric.
- Pozați conductorii protejați împotriva deteriorărilor și aveți în vedere să nu se împiedice nimeni de aceștia.
- Deschideți carcasa aparatului sau a componentelor aferente numai în cazul în care nu vi se solicită expres acest lucru în instrucțiuni.
- Executați la aparat numai lucrările care sunt descrise în aceste instrucțiuni. Adresați-vă unei stații de service autorizate sau, în caz de incertitudine, producătorului, dacă nu puteți remedia problemele.
- Utilizați numai piese de schimb și accesorii originale pentru aparat.
- Nu efectuați niciodată modificări tehnice ale aparatului.
- Cablurile de alimentare nu pot fi înlocuite. În cazul unui cablu deteriorat, aparatul trebuie reciclat.
- Utilizați echipamentul numai cu transformatorul inclus în pachetul de livrare.
- Mențineți uscate priza și ștecherul de alimentare.
- Partea de racordare la rețea inclusă și conexiunile cu fișă ale instalației electrice nu sunt etanșe, ci numai protejate împotriva ploii și a stropilor de apă. Acestea nu pot fi amplasate, respectiv montate, în apă.
- Nu priviți direct în sursa de lumină.

Montare



ATENȚIE! Tensiune electrică periculoasă.

Posibile urmări: Deces sau vătămări grave.

Măsuri de protecție:

- Aparat și instalații electrice cu tensiunea nominală $U > 12$ V CA sau $U > 30$ V CC, care se află în apă: Înainte de a introduce mâna în apă, scoateți de sub tensiune aparatele și instalațiile.
- Înainte de a lucra la aparat, scoateți aparatul de sub tensiune.
- Protejați echipamentul împotriva repornirii accidentale.
- La montarea deasupra apei trebuie păstrată o distanță de siguranță de minimum 50 de cm față de materialele inflamabile. Acordați atenție poziției sigure. Nu este permisă acoperirea aparatului. Pericol de incendiu!
- Poziționați aparatul astfel încât să nu reprezinte un pericol pentru nimeni.

Montare cu țărșuș (B)

- Introduceți țărșușul (2) în pământ pe toată lungimea acestuia.
- Poziționați aparatul pe țărșuș.
- Reglați înclinația corpului de iluminat (F).

Montare prin înșurubare (C)

- Desfaceți și demontați șurubul (11) și piulița (8).
- Demontați corpul de iluminat (6).
- **Fixarea în perete sau pardoseală (D):** Înșurubați piciorul (9) pe un strat solid sau într-un perete cu capacitate portantă. Utilizați diblurile (10) și șurubul (7) incluse în pachetul de livrare. Perforați un orificiu de 5 mm la o adâncime de minim 35 mm.
- **Fixare în plafon:** Diblul (10) inclus în pachetul de livrare nu poate fi utilizat pentru o fixare în plafon și nu poate fi utilizat în acest scop!
- Aplicați și strângeți corpul de iluminat. Asigurați-vă că piulița (8) intră în orificiul mic, iar șurubul (11) cu capacul de șurub (12) în orificiul mare al îmbinării cu șuruburi, cu fixarea bosajelor de blocare (13).
- Reglați înclinația corpului de iluminat (F).

Conectare (E)

- Conectați ștecărul cablului de alimentare al corpului de iluminat cu mufa transformatorului și strângeți cu mâna piulița olandeză (14).
- Pentru conectarea Lunaqua Maxi LED Solo, decuplați ștecărul de șuntare de la nivelul transformatorului și conectați corpul de iluminat direct.

Punerea în funcțiune



INDICAȚIE

Componente electrice sensibile. Conectarea incorectă distruge aparatul.

Nu conectați aparatul la o alimentare cu curent cu intensitate reglabilă.



ATENȚIE! Tensiune electrică periculoasă.

Posibile urmări: Deces sau vătămări grave.

Măsuri de protecție:

- Aparate și instalații electrice cu tensiunea nominală $U > 12$ V CA sau $U > 30$ V CC, care se află în apă: Înainte de a introduce mâna în apă, scoateți de sub tensiune aparatele și instalațiile.
- Înainte de a lucra la aparat, scoateți aparatul de sub tensiune.
- Protejați echipamentul împotriva repornirii accidentale.



Indicație:

Funcționarea lămpii cu LED printr-un atenuator nu este posibilă. Intensitatea luminoasă a unui LED se reduce odată cu creșterea duratei de funcționare.

Conectarea: Conectați ștecărul de alimentare al transformatorului la priză.

- Verificați funcționarea reflectoarelor.

Deconectarea: Scoateți ștecărul din priză.

Înlocuirea lentilei (G)



ATENȚIE! Tensiune electrică periculoasă.

Posibile urmări: Deces sau vătămări grave.

Măsuri de protecție:

- Aparate și instalații electrice cu tensiunea nominală $U > 12$ V CA sau $U > 30$ V CC, care se află în apă: Înainte de a introduce mâna în apă, scoateți de sub tensiune aparatele și instalațiile.
- Înainte de a lucra la aparat, scoateți aparatul de sub tensiune.
- Protejați echipamentul împotriva repornirii accidentale.

În fiecare corp de iluminat este montată o lentilă de 30°. Lentila poate fi înlocuită cu o lentilă de 10° (inclusă în pachetul de livrare).

Procedați după cum urmează:

- Fixați corpul de iluminat la nivelul piciorului (15). Nu fixați la nivelul capacului final (16), pentru că acesta s-ar deșuruba și el.
- Fixați capacul frontal (19) cu o lavetă de piele sau o cârpă (aderență mai bună!) și rotiți-l în direcția opusă acelor de ceasornic.
- Printr-o ușoară lovire, demontați geamul de protecție (18) și lentila (17) din corpul de iluminat.
- Înlocuiți lentila și montați aparatul la loc în ordine inversă.

Curățare



ATENȚIE! Tensiune electrică periculoasă.

Posibile urmări: Deces sau vătămări grave.

Măsuri de protecție:

- Aparare și instalații electrice cu tensiunea nominală $U > 12$ V CA sau $U > 30$ V CC, care se află în apă: Înainte de a introduce mâna în apă, scoateți de sub tensiune aparatele și instalațiile.
- Înainte de a lucra la aparat, scoateți aparatul de sub tensiune.
- Protejați echipamentul împotriva repornirii accidentale.

La nevoie, curățați aparatul cu apă limpede și o perie moale.

- Asigurați-vă că în aparat nu mai pătrunde umiditate.

Defecțiuni

| Defecțiunea | Cauza | Măsuri de remediere |
|-------------------------|---------------------------------------|----------------------------------|
| Becul nu se aprinde | Alimentarea electrică este întreruptă | Verificați alimentarea electrică |
| Puterea luminoasă scade | Sticla lămpii este murdară | Curățați |

Repararea

Partea de racordare la rețea și proiectorul LED nu mai pot fi reparate în cazul deteriorării cablurilor sau a carcasei și trebuie înlocuite în acest caz. Dacă aveți întrebări și probleme, adresați-vă, pentru siguranța dumneavoastră, unui electrician calificat sau unui comerciant de specialitate !

Piese de schimb

Cu piese originale de la OASE, aparatul se păstrează în stare sigură și funcționează în continuare ireproșabil. Desene pentru piesele de schimb și piese de schimb găsiți pe pagina noastră de internet.



www.oase-livingwater.com/spareparts_INT

Depozitarea

Curățați aparatul și verificați să nu existe defecțiuni. Depozitați-l ferit de accesul copiilor, într-un loc uscat.

Îndepărtarea deșeurilor



INDICAȚIE

Nu este permisă eliminarea ca deșeu menajer a acestui aparat.

- Faceți aparatul inutilizabil prin tăierea cablului de alimentare și eliminați-l prin sistemul de preluare prevăzut pentru aceasta.

Превод на оригиналното упътване за употреба

Инструкции към настоящото упътване за употреба

Добре дошли в OASE Living Water. С покупката на продукта **Lunaqua Maxi LED** Вие направихте добър избор. Преди първото използване на уреда внимателно прочетете Ръководството и се запознайте с уреда. Всички работи по и с този уред трябва да се изпълняват в съответствие с настоящето ръководство. Непременно спазвайте инструкциите за безопасност за правилното и безопасно ползване.

Грижливо съхранете това ръководство. При смяна на собственика, моля, предайте и ръководството.

Символите в това упътване

Символите, използвани в упътването за употреба, имат следното значение:

 **Опасност от нараняване с опасно електрическо напрежение**
Символът указва пряка опасност, последиците от която могат да бъдат смърт или тежки наранявания, ако не бъдат взети съответните мерки.

 **Опасност от нараняване чрез общ източник на опасност**
Символът указва пряка опасност, последиците от която могат да бъдат смърт или тежки наранявания, ако не бъдат взети съответните мерки.

 **Важно указание за безпроблемно експлоатиране.**

Размер на доставката

| Рис. А | Lunaqua Maxi Брой | | | Описание |
|--------|----------------------|-------|------|---|
| | Set 1 | Set 3 | Solo | |
| 1 | 1 | 3 | 1 | Светодиоден спот вкл. осветителни тела и леща 30° |
| 2 | 1 | 3 | 1 | Прът за забиване в земята |
| 3 | 1 | 1 | | Трансформатор със съединителен кабел |
| 4 | 1 | 3 | 1 | Комплект за закрепване |
| 5 | 1 | 3 | 1 | Леща 10° за смяна |

Употреба по предназначение

Lunaqua Maxi LED, по-нататък наричан „Уредът“, може да се използва само както е описано по-долу:

- За използване в системи за фонтани и градински езера.
- За използване над и под вода.
- Експлоатация при спазване на техническите данни.

Предпазният трансформатор може да се експлоатира само при температура на заобикалящата среда от -10 °C до +40 °C.

- Поставете трансформатора на безопасно разстояние от водата най-малко 2 м.

Указания за безопасност

От този уред могат да произтекат опасности за хората и имуществото, ако същият се използва неправилно, респ. не по предназначение или ако не се спазват указанията за безопасност.

- Този уред може да се използва от деца от 8 -годишна възраст и нагоре, както и от хора с намалени физически, сензорни или умствени възможности или такива, които нямат опит и познания, само ако са наблюдавани или инструктирани за безопасната употреба и разбират произтичащите от това опасности.
- Децата не играят с уреда.
- Почистването и поддръжката не трябва да се извършват от деца без надзор.

Рискове, породени от комбинацията между вода и електричество

- Комбинацията от вода и електричество може да доведе при неправилно свързване към захранването или при неправилна работа с уреда до сериозни наранявания от токов удар.
- Преди да бъркате във водата винаги изключвайте от напрежение всички намиращи се във водата уреди.

Електрическо инсталиране съгласно предписанията

- Електрическите инсталации трябва да отговарят на националните разпоредби за изграждане и могат да се правят само от електротехник.
- Дадено лице се счита за електротехник, ако е квалифицирано и упълномощено въз основа на своето професионално образование, познания и опит да оценява и извършва възложената му работа. Работата като специалист обхваща също разпознаването на възможни опасности и спазването на действащите регионални и национални стандарти, предписания и разпоредби.
- При въпроси и проблеми се обръщайте към електроспециалист.
- Свържете уреда само ако електрическите данни на уреда и електрозахранването съвпадат. Данните за уреда се намират върху заводската табела на корпуса му, върху опаковката или в настоящото ръководство.
- Уредът трябва да е обезопасен със защитно съоръжение за ток на утечка с номинален ток на утечка от максимум 30 mA.
- Удължаващи кабели и токови разпределители (напр. многогнездови контакти) трябва да са подходящи за използване на открито (защитени от пръски вода).
- Поставете трансформатора на безопасно разстояние от водата най-малко 2 м.
- Пазете щепселните съединения от навлизане на влага.
- Свързвайте уреда само към монтиран според изискванията контакт.

Безопасна работа

- При дефектни електрически проводници или дефектен корпус уредът не бива да се използва.
- Не носете, съответно не теглете уреда за хранящия кабел.
- Полагайте проводниците така, че да са предпазени от повреди и обърнете внимание на това, никой да не може да се спъне в тях.
- Отваряйте корпуса на уреда или на принадлежащите му части, само ако това се изисква изрично в ръководството.
- Извършвайте само работи по уреда, които са описани в това ръководство. Ако проблемите не могат да се отстранят, обърнете се към упълномощен филиал на клиентската служба или при съмнения към производителя.
- Използвайте само оригинални резервни части и оригинални аксесоари за уреда.
- Никога не извършвайте технически промени по уреда.
- Свързващите проводници не подлежат на смяна. При повреден проводник уредът трябва бъде предаден в съответния събирателен пункт.
- Работете с уреда само с трансформатора, включен в обема на доставката.
- Поддържайте контакта и мрежовия щепсел сухи.
- Включените в доставката храняща секция и контактните връзки за електрическите проводници не са уплътнени срещу проникване на вода, а само защитени от дъжд и напръскване с вода. Те не трябва да се полагат респ. монтират вътре във водата.
- Не гледайте директно в източника на светлина.

Поставяне и монтаж



ВНИМАНИЕ! Опасно електрическо напрежение.

Възможни последствия: Смърт или тежки наранявания.

Предпазни мерки:

- Електрически уреди и инсталации с изчислено напрежение $U > 12 \text{ V AC}$ или $U > 30 \text{ V DC}$, които са във вода: Изключете хранящото напрежение на уредите и инсталациите, преди да бъркате във водата.
- Преди извършване на дейности по уреда го изключете от електрозахранването.
- Обезопасете срещу неволно повторно включване.
- При инсталиране над вода трябва да е спазено безопасно разстояние от минимум 50 см от горещи материали. Осигурете устойчивост. Не се допуска покриването на уреда. Опасност от пожар!
- Така позиционирайте уреда, че той за никого да не представлява опасност.

Монтаж с прът за забиване в земята (B)

- Вкарайте пръта (2) с цялата му дължина в земята.
- Поставете уреда върху пръта.
- Нагласете наклона на осветителните тела (F).

Монтаж с помощта на болтове (C)

- Да се разхлабят и отстранят болта (11) и гайката (8).
- Да се свали лампата (6).
- **Закрепване към стена или върху пода (D):** Стойката (9) да се завие върху здрава основа или към носеща стена. Използвайте доставения с пратката дюбел (10) или болт (7). Пробийте 5 мм дупка с дълбочина най-малко 35 мм.
- **Закрепване към тавана:** Доставеният с пратката дюбел (10) не се разрешава да бъде използван за закрепване на тавана и не трябва да се използва за тази цел!
- Поставете осветителното тяло и закрепете с болтове. Обърнете внимание, че гайката (5) е в малкия отвор, а болтът (11) с капачка (12) в големия отвор на винтовото съединение и захващат (13) фиксиращите ключалки.
- Нагласете наклона на осветителните тела (F).

Свързване (E)

- Свържете щекера на съединителния проводник при осветителното тяло с гнездото на трансформатора и затегнете на ръка холендровата гайка (14).
- За свързване на Lupaqa Maxi LED Solo отстранете шунтиращия щекер от трансформатора и директно свържете лампата.

Въвеждане в експлоатация



УКАЗАНИЕ

Чувствителни електрически конструктивни детайли. При неправилно свързване уредът ще се повреди.

- Не свързвайте уреда към електрозахранване с димер.



ВНИМАНИЕ! Опасно електрическо напрежение.

Възможни последствия: Смърт или тежки наранявания.

Предпазни мерки:

- Електрически уреди и инсталации с изчислено напрежение $U > 12\text{ V AC}$ или $U > 30\text{ V DC}$, които са във вода: Изключете захранващото напрежение на уредите и инсталациите, преди да бъркате във водата.
- Преди извършване на дейности по уреда го изключете от електрозахранването.
- Обезопасете срещу неволно повторно включване.



Забележка:

Не е възможно LED-осветителното тяло да се експлоатира с ключ за затъмнение. Силата на светлината на LED-осветителното тяло намалява с увеличаване на продължителността на експлоатация.

Включване: Сложете мрежовия щепсел на трансформатора в контакта.

- Проконтролирайте функционирането на прожекторите.

Изключване: Извадете щепсела на трансформатора.

Смяна на лещата (G)



ВНИМАНИЕ! Опасно електрическо напрежение.

Възможни последствия: Смърт или тежки наранявания.

Предпазни мерки:

- Електрически уреди и инсталации с изчислено напрежение $U > 12\text{ V AC}$ или $U > 30\text{ V DC}$, които са във вода: Изключете захранващото напрежение на уредите и инсталациите, преди да бъркате във водата.
- Преди извършване на дейности по уреда го изключете от електрозахранването.
- Обезопасете срещу неволно повторно включване.

Във всяка лампа е монтирана леща 30° . Лещата може да се смени с леща 10° (съдържа се в обема на доставката).

Процедирайте по следния начин:

- Хванете здраво лампата за основата (15). Не за капачката (16), защото тя би се завинтила.
- Обвийте предната капачка (19) с кожен парцал или кърпа (по-добро хващане!) и я отвийте обратно на часовниковата стрелка.
- С леко почукване отстранете защитната шайба (18) и лещата (17) от лампата.
- Сменете лещата и сглобете отново уреда в обратен ред.

Почистване



ВНИМАНИЕ! Опасно електрическо напрежение.

Възможни последиствия: Смърт или тежки наранявания.

Предпазни мерки:

- Електрически уреди и инсталации с изчислено напрежение $U > 12 \text{ V AC}$ или $U > 30 \text{ V DC}$, които са във вода: Изключете захранващото напрежение на уредите и инсталациите, преди да бъркате във водата.
- Преди извършване на дейности по уреда го изключете от електрозахранването.
- Обезопасете срещу неволно повторно включване.

При нужда почиствайте уреда с чиста вода и с мека четка.

- Обърнете внимание на това, в уреда да не попада влага.

Повреди

| Повреда | Причина | Отстраняване |
|-------------------------------|--|-------------------------------------|
| Лампата не свети | Прекъснато е електрическото захранване | Проверете електрическото захранване |
| Намалява силата на осветяване | Замърсено е стъклото на лампата | Почистете |

Ремонт

При повреда на проводниците или на корпуса захранващата секция и LED-прожекторите не подлежат на поправка и поради това трябва да се сменят. При въпроси и проблеми се обръщайте за Ваша собствена сигурност към специалист – електротехник или към специализираната търговска мрежа.

Резервни части

С оригинални части от OASE уредът ще продължи да функционира безопасно и надеждно. Резервни части и схеми към тях ще откриете на нашата интернет страница.



www.oase-livingwater.com/spareparts_INT

Съхранение

Почистете уреда и го проверете за повреди. Съхранявайте на сухо място недостъпно за деца.

Изхвърляне



УКАЗАНИЕ

Този уред не бива да се изхвърля като битов отпадък.

- Направете уреда неизползваем, отрязвайки кабела и го изхвърлете в съответния събирателен пункт.

Переклад оригінального посібника з експлуатації

Вказівки до цієї інструкції з експлуатації

Раді вітати вас у компанії «OASE Living Water». Придбавши дану продукцію **Lunaqua Maxi LED**, Ви зробили гарний вибір.

Перед першим використанням пристрою ретельно прочитайте інструкцію з експлуатації і ознайомтеся з пристроєм. Всі роботи з даним приладом та на ньому дозволяється проводити тільки при дотриманні умов цієї інструкції по експлуатації.

Обов'язково дотримуйтеся правил техніки безпеки для правильного та безпечного використання пристрою. Ретельно зберігайте цю інструкцію з експлуатації. У випадку зміни власника передайте йому інструкцію з експлуатації.

Символи, що використані у цій інструкції з експлуатації

Умовне позначення, які використано в цьому посібнику, мають наступне значення:



Небезпека травмування небезпечним електричним струмом

Умовне позначення вказує на безпосередню небезпеку, яка може призвести до смерті або важких ушкоджень, якщо не вжити відповідних заходів.



Небезпека травмування людей від загальних джерел небезпеки

Умовне позначення вказує на загрожуючу безпосередню небезпеку, яка може призвести до смерті або важких ушкоджень, якщо не вжити відповідних заходів.



Важлива вказівка для безперебійної роботи.

Об'єм поставок

| Мал. А | Lunaqua Maxi | | | Опис |
|--------|--------------|------------|------|--|
| | Кількість | | | |
| | Комплект 1 | Комплект 3 | Solo | |
| 1 | 1 | 3 | 1 | Світлодіодний міні-прожектор з лампою, що входить до набору, та 30° лінзою |
| 2 | 1 | 3 | 1 | Штир |
| 3 | 1 | 1 | | Трансформатор зі з'єднувальним кабелем |
| 4 | 1 | 3 | 1 | Комплект для кріплення |
| 5 | 1 | 3 | 1 | 10° лінза для заміни |

Використання пристрою за призначенням

Lunaqua Maxi LED, надалі «Пристрій», можна використовувати лише так, як описано нижче:

- Для використання у фонтанних установках та ставках.
 - Для використання над і під водою.
 - Експлуатація з дотриманням технічних характеристик.
- Експлуатація захисного трансформатора допускається лише при температурах навколишнього середовища від -10 °C до +40 °C.
- Установіть трансформатор на безпечній відстані, мінімум 2 м до води.

Інструкція з техніки безпеки

Ця пристрій може бути джерелом небезпеки для людей та майна у разі неналежного його використання або використання не за призначенням чи недотримання правил техніки безпеки.

- Діти від 8 років і старше, а також люди з обмеженими фізичними, сенсорними чи психічними можливостями або люди з невеликим досвідом та об'ємом знань можуть користуватись цим приладом, якщо вони при цьому знаходяться під контролем або отримали інструкції по безпечному поводженні з приладом, з повним розумінням всіх небезпек при роботі з ним.
- Діти не можуть гратися з приладом.
- Дітям заборонено чистити чи обслуговувати без належного контролю з боку дорослих.

Небезпека через контакт води з електрикою

- При неправильному підключенні або неналежному поводженні контакт води і електрики може призвести до смерті або важких ушкоджень від удару струмом.
- Перш ніж занурити руки у воду, обов'язково відключіть всі прилади, які знаходяться у воді, від джерела напруги.

Електричний монтаж згідно з правилами

- Електромонтаж повинен відповідати національним будівельним інструкціям і виконуватись тільки кваліфікованими електриками.
- Особа вважається кваліфікованим електриком, тільки якщо вона на підставі професійного навчання, знання й досвіду підходить для виконання й оцінки доручених робіт. Спеціаліст також повинен вміти визначати можливі небезпеки, дотримуватись чинних регіональних і національних норм, приписів і положень.
- У разі виникнення питань і проблем звертайтеся до фахівця-електрика.
- Під'єднуйте пристрій лише в тому випадку, якщо електричні характеристики приладу збігаються з характеристиками джерела струму. Дані приладу містяться на заводській табличці, на упаковці або в цій інструкції.
- Прилад повинен бути захищений за допомогою захисного пристрою від струму ушкодження з максимальним розрахунковим струмом 30 мА.
- Подовжувачі й розподільники (наприклад, колодки) повинні бути призначені для використання на відкритому повітрі (захищені від водяних бризок).
- Установіть трансформатор на безпечній відстані, мінімум 2 м до води.
- Штепсельні роз'єми необхідно захистити від впливу вологи.
- Підключайте прилад тільки до розетки, встановленої згідно з інструкцією.

Безпечна робота

- При пошкодженні електричних кабелів або корпусу експлуатувати пристрій заборонено.
- Переносити чи тягнути пристрій за електричний кабель заборонено.
- Кабелі слід прокладати так, щоб захистити їх від ушкоджень і не створювати небезпеку падіння для людей.
- Відкривайте корпус пристрою або його компонентів лише в тому разі, якщо в інструкції є чіткі вказівки щодо цього.
- Проводьте на пристрої тільки ті роботи, які описані в цій інструкції. Якщо не вдається усунути проблеми, зверніться до авторизованого сервісного центру або в разі сумнівів до виробника.
- Використовуйте лише оригінальні запасні частини й оригінальне приладдя до пристрою.
- Ніколи не здійснюйте технічних змін на пристрої.
- З'єднувальні проводи не підлягають заміні. У разі пошкодження шнура пристрій необхідно утилізувати.
- Експлуатуйте прилад тільки із трансформатором, що входить в обсяг поставки
- Розетку та мережевий штекер берегти від попадання вологи.
- Блок живлення і штепсельні з'єднання на електричних кабелях, які входять до комплекту поставки, не є водонепроникними, а лише захищені від дощу і бризок води. Забороняється прокладати/встановлювати їх у воді.
- Заборонено дивитися безпосередньо на джерело випромінювання!

Установка



УВАГА! Небезпечна електрична напруга.

Можливі наслідки: смерть або важкі травми.

Запобіжні заходи:

- Електричні пристрої та вмонтовані модулі з номінальною напругою $U > 12$ В змінного струму або $U > 30$ В постійного струму, які знаходяться у воді: слід вимикати напругу на пристроях і вмонтованих модулях, перш ніж занурювати у воду.
- Перед проведенням робіт на пристрої відключити його від напруги.
- Слід вжити заходів, щоб запобігти ненавмисному вмиканню.
- У випадку встановлення поза межами води, дотримуйтеся безпечної відстані не менше 50 см від горючих матеріалів. Переконайтеся, що пристрій надійно встановлено. Забороняється відкривати пристрій. Небезпека виникнення пожежі!
- Розмістити прилад таким чином, щоб він не загрожував безпеці жодної особи.

Монтаж на штир (B)

- Вставити штир (2) на всю довжину в землю.
- Насадити прилад на штир.
- Встановити світильник під нахилом (F).

Встановити за допомогою загвинчування (C)

- Послабте та видаліть гвинт (11) та гайку (8).
- Зніміть світильник (6).
- **Настінне або підлогове кріплення (D):** Прикрутіть лапку (9) на твердій основі або до міцної стіни. Використовуйте дюбелі (10) та і болти (7), що входять до обсягу поставки. Просвердліть отвір діаметром 5 мм та глибиною не менш 35 мм.
- **Кріплення на стелі:** Дюбель (10), що входить до обсягу поставки, не підходить для кріплення на стелі та не повинен використовуватись для цієї цілі!
- Встановити світильник і загвинтити. Стежити, щоб гайка знаходилася (8) в малому отворі, а гвинт (11) з нагвинчувальним ковпачком (12) у великому отворі гвинтового з'єднання (13) й захоплювали фіксуючі засувки.
- Встановити світильник під нахилом (F).

Підключення (E)

- Штекер з'єднувального кабелю світильника підключити до гнізда в трансформаторі й міцно затягнути накидні гайки (14).
- Для підключення Lunaqua Maxi LED Solo зніміть міжплатний з'єднувач з трансформатора та безпосередньо приєднайте світильник.

Уведення в експлуатацію



ВКАЗІВКА

Чутливі електричні елементи. Неправильне підключення може призвести до пошкодження пристрою.

- Не приєднуйте пристрій до джерела живлення з можливістю регулювання яскравості.



УВАГА! небезпечна електрична напруга.

Можливі наслідки: смерть або важкі травми.

Запобіжні заходи:

- Електричні пристрої та вмонтовані модулі з номінальною напругою $U > 12$ В змінного струму або $U > 30$ В постійного струму, які знаходяться у воді: слід вимикати напругу на пристроях і вмонтованих модулях, перш ніж занурювати у воду.
- Перед проведенням робіт на пристрої відключити його від напруги.
- Слід вжити заходів, щоб запобігти ненавмисному вмиканню.



Примітка.

Засіб освітлення не призначений для використання із регулятором світла. Світлосила індикатора погіршується в залежності від тривалості його експлуатації.

Вмикання: Вставити мережевий штекер трансформатора у розетку.

- Проконтролювати працездатність прожектора.

Вимикання: Від'єднати мережний штекер трансформатора.

Заміна лінз (G)



УВАГА! небезпечна електрична напруга.

Можливі наслідки: смерть або важкі травми.

Запобіжні заходи:

- Електричні пристрої та вмонтовані модулі з номінальною напругою $U > 12$ В змінного струму або $U > 30$ В постійного струму, які знаходяться у воді: слід вимикати напругу на пристроях і вмонтованих модулях, перш ніж занурювати у воду.
- Перед проведенням робіт на пристрої відключити його від напруги.
- Слід вжити заходів, щоб запобігти ненавмисному вмиканню.

У кожний світильник встановлюється 30° лінза. Ця лінза може бути замінена 10° лінзою (входить до обсягу поставки).

Необхідно виконати наступні дії:

- Зафіксуйте світильник на стійці (15). Не на кінцевому ковпаку (16), адже він буде пригвинчуватися до нього.
- Затисніть передній ковпак (19) за допомогою ганчірки зі шкіри або серветки (для кращого захвату!) та відкрутіть проти годинникової стрілки.
- Легким постукуванням видаліть захисну шайбу (18) та лінзу (17) зі світильника.
- Замініть лінзу та зберіть прилад в зворотному порядку.

Очищення



УВАГА! Небезпечна електрична напруга.

Можливі наслідки: смерть або важкі травми.

Запобіжні заходи:

- Електричні пристрої та вмонтовані модулі з номінальною напругою $U > 12$ В змінного струму або $U > 30$ В постійного струму, які знаходяться у воді: слід вимикати напругу на пристроях і вмонтованих модулях, перш ніж занурювати у воду.
- Перед проведенням робіт на пристрої відключити його від напруги.
- Слід вжити заходів, щоб запобігти ненавмисному вмиканню.

За потреби почистіть пристрій чистою водою і м'якою щіткою.

- Слідкувати за тим, щоб в прилад не проникла волога.

Несправності

| Несправність | Причина | Усунення |
|------------------------------------|-----------------------|--|
| Лампа не світиться | Відсутній струм | Перевірити підключення до електричної мережі |
| Потужність освітлення погіршується | Забруднено скло лампи | Почистити |

Ремонт

Блок живлення і прожектор у випадку пошкодження кабелів/корпуса не підлягають ремонту і повинні замінюватися повністю. У разі виникнення запитань і проблем звертайтеся до спеціаліста-електротехніка або продавця пристрою.

Запасні частини

Завдяки оригінальним частинам OASE пристрій знаходиться у безпечному стані та, крім того, працює надійно.

Зображення запасних частин та самі запасні частини можна знайти на нашому інтернет-сайті.



www.oase-livingwater.com/spareparts_INT

Зберігання

Почистіть пристрій і перевірте його на наявність пошкоджень. Зберігайте пристрій у сухому, недоступному дітям місці.

Утилізація



ВКАЗІВКА

Цей пристрій заборонено утилізувати разом із побутовими відходами.

- Треба, відрізавши кабель, зробити пристрій непридатним і утилізувати через передбачену систему повторного використання.

Перевод руководства по эксплуатации - оригинала

Указания к настоящему руководству по эксплуатации

Рады приветствовать вас в компании OASE Living Water. Приобретя данную продукцию **Lunaqua Maxi LED**, Вы сделали хороший выбор.

Перед первым использованием прибора тщательно прочитайте инструкцию по эксплуатации и ознакомьтесь с прибором. Все работы с данным прибором и на нем разрешается проводить только при соблюдении условий данного руководства по эксплуатации.

Для обеспечения правильной и безопасной эксплуатации обязательно соблюдайте инструкции по технике безопасности.

Тщательно храните данную инструкцию по эксплуатации. В случае изменения владельца, передайте ему также и инструкцию по эксплуатации.

Символы, используемые в данном руководстве по эксплуатации

Используемые в данном руководстве по эксплуатации символы обозначают следующее:

 **Опасность получения телесных повреждений от опасного электрического напряжения.**
Символ указывает на непосредственно угрожающую опасность, вследствие которой может наступить смерть или могут образоваться тяжелые травмы, если не будут приняты соответствующие меры.

 **Опасность получения телесных повреждений от общего источника опасностей**
Символ указывает на непосредственно угрожающую опасность, вследствие которой может наступить смерть или могут образоваться тяжелые травмы, если не будут приняты соответствующие меры.

 Важное указание для обеспечения безотказной функции.

Объем поставок

| Рис. А | Lunaqua Maxi Количество | | | Описание |
|--------|----------------------------|----------------|------|--|
| | Компле кт 1 | Компле кт 3 | Solo | |
| 1 | 1 | 3 | 1 | Светодиодный мини-прожектор с включенной в набор лампой и 30° линзой |
| 2 | 1 | 3 | 1 | Штырь |
| 3 | 1 | 1 | | Трансформатор с соединительным кабелем |
| 4 | 1 | 3 | 1 | Комплект для крепления |
| 5 | 1 | 3 | 1 | 10° линза для замены |

Использование прибора по назначению

Lunaqua Maxi LED, далее в тексте "Устройство", разрешается использовать исключительно так, как указано ниже:

- Для использования в фонтанных установках и прудах.
- Для использования над и под водой.
- Эксплуатация при соблюдении технических данных.

Предохранительный трансформатор разрешается эксплуатировать только при температуре окружающей среды от -10 °С до +40 °С.

- Установите трансформатор на безопасном расстоянии, минимум 2 м до воды.

Указания по технике безопасности

От данного устройства может исходить опасность для людей и материальных ценностей, если оно будет использоваться ненадлежащим образом или не по назначению, или если не будут соблюдаться указания по технике безопасности.

- Дети от 8 лет и старше, а также люди с ограниченными физическими, органолептическими или ментальными возможностями, люди с небольшим опытом и объемом знаний могут пользоваться этим устройством, находясь при этом под контролем взрослых или получив от них советы по безопасному обращению с устройством и поняв опасности при работе с ним.
- Дети не должны играть с устройством.
- Дети не должны чистить или ремонтировать устройство без надлежащего контроля со стороны взрослых.

Опасность из-за контакта воды с электричеством

- При неправильном подключении или ненадлежащем обращении контакт воды с электричеством может привести к смерти или тяжёлым повреждениям от удара током.
- Прежде чем погрузить руки в воду, обязательно отключите все находящиеся в воде приборы от источника напряжения.

Электрический монтаж согласно предписанию

- Электромонтаж должен соответствовать национальным строительным инструкциям и должен производиться только квалифицированными электриками.
- Лицо считается квалифицированным электриком, только когда оно на основании профессионального обучения, знания и опыта подходит для выполнения и оценки порученных работ. Выполнение работы в качестве специалиста включает в себя знание возможных опасностей и соблюдение определенных региональных и национальных норм, директив и предписаний.
- При возникновении вопросов и проблем обращайтесь к специалисту-электрику.
- Подключать устройство к электросети можно только в том случае, когда электрические характеристики устройства совпадают с данными электропитания. Данные устройства указаны на заводской табличке, на упаковке или в данном руководстве.
- Прибор должен быть защищен посредством защитного устройства от тока повреждения с максимальным расчетным током 30 мА.
- Удлинитель и распределители (например, колодки) должны быть предназначены для использования на открытом воздухе (защищены от водяных брызг).
- Установите трансформатор на безопасном расстоянии, минимум 2 м до воды.
- Защищайте штекерные соединения от влаги.
- Устройство нужно подключать только к правильно установленной розетке.

Безопасная эксплуатация

- Устройство нельзя использовать, если повреждена электрическая проводка или корпус.
- Не переносить и не тянуть устройство, держа его за электрический кабель!
- Прокладку кабеля осуществлять с обеспечением защиты от повреждений и убедиться в том, что об него нельзя споткнуться.
- Открывать корпус устройства или принадлежащие к нему части только тогда, если в руководстве по эксплуатации на это четко указано.
- В устройстве нужно выполнять только те работы, которые описаны в данном руководстве по эксплуатации. Если трудности в работе устройства не устраняются, тогда просим обратиться в авторизованную сервисную службу или в случае сомнения прямо к изготовителю.
- Использовать только оригинальные запасные части и оригинальные комплектующие к устройству.
- Запрещается вносить изменения в конструкцию устройства.
- Соединительные кабели замене не подлежат. При повреждении кабеля устройство нужно сдать в утиль.
- Эксплуатируйте прибор только с трансформатором, входящим в объем поставки.
- Розетку и сетевой штекер беречь от попадания влаги.
- Входящие в объем поставки блок питания от сети и разъемные соединения тоководов не являются водонепроницаемыми, а только защищены от дождя и водяных брызг. В воде их не разрешается ни прокладывать, ни монтировать.
- Не смотрите прямо в источник света.

Монтаж



ВНИМАНИЕ! Опасное электрическое напряжение.

Возможные последствия: смерть или тяжелые травмы.

Меры безопасности

- Электрические приборы и установки с расчетным номинальным напряжением $U > 12$ В переменного тока или $U > 30$ В постоянного тока, которые находятся в воде: Перед контактом с водой отключите напряжение от приборов и устройств.
- Перед работами на приборе отключать подаваемое на него напряжение.
- Обеспечивать защиту от непреднамеренного включения.
- При монтаже над водой соблюдайте безопасное расстояние не менее 50 см от горючих материалов. Обеспечьте устойчивость. Перекрывать прибор не разрешается. Опасность пожара!
- Расположить прибор так, чтобы он ни для кого не представлял опасность.

Монтаж на штырь (B)

- Вставить штырь (2) на всю длину в землю.
- Насадить прибор на штырь.
- Установить светильник под наклоном (F).

Устанавливать привинчиванием (C)

- Ослабьте и удалите винт (11) и гайку (8).
- Снимите светильник (6).
- **Настенное или напольное крепление (D):** Прикрутить лапку (9) на твердом основании или к прочной стене. Используйте дюбели (10) и болты (7), входящие в объем поставки. Просверлите отверстие диаметром 5 мм и глубиной не менее 35 мм.
- **Крепление на потолке:** Дюбель (10), входящий в объем поставки, не подходит для крепления на потолке и не должен использоваться для этой цели!
- Надеть светильник и завинтить. Проследить, чтобы гайка находилась (8) в маленьком отверстии, а болт (11) с навинчивающимся колпачком (12) в большом отверстии болтового соединения и захватывали фиксирующие защелки (13).
- Установить светильник под наклоном (F).

Подключение (E)

- Штекер соединительного кабеля светильника подключить к разъему в трансформаторе и крепко затянуть накидные гайки (14).
- Для подключения Lunaqua Maxi LED Solo снимите межплатный соединитель из трансформатора и подключите светильник напрямую.

Ввод в эксплуатацию



УКАЗАНИЕ

Чувствительные электрические компоненты. Неправильное подключение может повредить устройство.

- Не подключайте устройство к источнику питания с регулированием яркости.



ВНИМАНИЕ! Опасное электрическое напряжение.

Возможные последствия: смерть или тяжелые травмы.

Меры безопасности

- Электрические приборы и установки с расчетным номинальным напряжением $U > 12$ В переменного тока или $U > 30$ В постоянного тока, которые находятся в воде: Перед контактом с водой отключите напряжение от приборов и устройств.
- Перед работами на приборе отключать подаваемое на него напряжение.
- Обеспечивать защиту от непреднамеренного включения.



Указание:

Эксплуатация светодиодной лампы с регулятором яркости свечения невозможна. Сила света светодиода уменьшается вместе с увеличением срока службы.

Включение: Вставить сетевой штекер трансформатора в розетку.

- Проконтролировать работоспособность прожектора.

Выключение: Отсоединить сетевой штекер трансформатора.

Замена линз (G):



ВНИМАНИЕ! Опасное электрическое напряжение.

Возможные последствия: смерть или тяжелые травмы.

Меры безопасности

- Электрические приборы и установки с расчетным номинальным напряжением $U > 12$ В переменного тока или $U > 30$ В постоянного тока, которые находятся в воде: Перед контактом с водой отключите напряжение от приборов и устройств.
- Перед работами на приборе отключать подаваемое на него напряжение.
- Обеспечивать защиту от непреднамеренного включения.

В каждый светильник устанавливается 30° линза. Эта линза может быть заменена 10° линзой (входит в объем поставки).

Необходимо выполнить следующие действия:

- Зафиксируйте светильник на стойке (15). Не на концевом колпаке (16), так как он будет привинчиваться к нему.
- Зажмите передний колпак (19) при помощи ветоши из кожи или салфетки (для лучшего захвата!) и открутите против часовой стрелки.
- Легким постукиванием удалите защитную шайбу (18) и линзу (17) из светильника.
- Замените линзу и соберите прибор в обратном порядке.

Очистка



ВНИМАНИЕ! Опасное электрическое напряжение.

Возможные последствия: смерть или тяжелые травмы.

Меры безопасности

- Электрические приборы и установки с расчетным номинальным напряжением $U > 12$ В переменного тока или $U > 30$ В постоянного тока, которые находятся в воде: Перед контактом с водой отключите напряжение от приборов и устройств.
- Перед работами на приборе отключать подаваемое на него напряжение.
- Обеспечивать защиту от непреднамеренного включения.

В случае необходимости выполняйте чистку прибора чистой водой и мягкой щеткой.

- Следите за тем, чтобы влага не проникала в прибор.

Неисправности

| Неисправность | Причина | Устранение |
|-----------------------|---------------------------|-------------------------------|
| Лампа не горит | Прервано электроснабжение | Проконтролировать подвод тока |
| Сила света ослабевает | Стекло лампы загрязнено | Чистка |

Ремонт

Блок питания от сети и светодиодный прожектор при повреждении кабеля или корпуса ремонту не подлежат. Поэтому их необходимо заменить. При возникновении вопросов и проблем обращайтесь для Вашей собственной безопасности к электрику-специалисту.

Запчасти

Благодаря оригинальным запчастям фирмы OASE устройство безопасно и надежно в работе. Рисунки и списки запчастей вы найдете на нашей интернет-странице.



www.oase-livingwater.com/zapasnyechasti

Хранение

Прибор прочистить и проверить на наличие повреждений. Хранить в сухом месте, недоступном для детей.

Утилизация



УКАЗАНИЕ

Не утилизировать данный прибор вместе с домашним мусором!

- Выведите устройство из работы, обрезав его кабель, и утилизируйте через предусмотренную для этого систему возврата.

原版使用说明书的翻译

本使用说明书的注意事项

欢迎您购买欧亚瑟活水 (OASE Living Water) 公司产品。购买本产品，Lunaqua Maxi LED 是您的正确选择。

首次使用本设备之前请仔细阅读本使用说明书并熟悉本设备。所有在本设备上的工作以及用本设备从事的工作都必须按照本说明书进行。

请务必遵守安全注意事项，以便正确及安全地使用设备。

请妥善保管本使用说明书。转让设备时请连同本使用说明书一起转交。

本使用说明书中的图标

在本使用说明书中使用的图标具有以下含义：



由危险的电压造成人员受伤的危险

该图标表示，如果不采取相应措施，可能会有立即导致死亡或者重伤的危险发生。



一般危险源造成的人员伤害危险

该图标表示，如果不采取相应措施，可能会有立即导致死亡或者重伤的危险发生。



为了能无故障运行而作的重要提示。

供货范围

| 图 A | Lunaqua Maxi 数量 | | | 说明 |
|-----|--------------------|------|----|---------------------|
| | 套件 1 | 套件 3 | 单件 | |
| 1 | 1 | 3 | 1 | LED 射灯包括灯泡和 30° 的透镜 |
| 2 | 1 | 3 | 1 | 插地枪 |
| 3 | 1 | 1 | | 变压器及连接电缆 |
| 4 | 1 | 3 | 1 | 紧固套件 |
| 5 | 1 | 3 | 1 | 用于更换的 10° 透镜 |

按照规定的使用

Lunaqua Maxi LED，“设备”，仅允许在以下情况下使用：

- 用于喷泉设备和池塘内。
- 用于水上和水下。
- 必须在遵守技术数据的前提下运行。

安全变压器只允许在环境温度 -10°C 至 $+40^{\circ}\text{C}$ 时运行。

- 将变压器安放在离水的安全距离至少 2 米的地方。

安全说明

如果对本设备使用不当以及未用于正确的用途，或者未遵照安全说明来使用，可能造成人员受伤或者财物损坏。

- 如果有监督人或经指导已获得有关安全使用设备的知识，了解由此可能产生的风险，本机可以由 8 岁以上的儿童，以及肢体、感官或心智能力较低或缺乏经验和知识的成人操作。
- 切勿让儿童玩耍本产品。
- 在无人监督的情况下不得让儿童进行清洁和用户维护工作。

水和电的组合会引发危险

- 如果连接不符合规定或者操作不当，则水和电的组合会因触电而导致死亡或者重伤。
- 在将手伸入水中之前，必须切断水中所有设备的电源。

按规定进行电气安装

- 电气安装必须符合国家安装规定，并且只能由专业电工施行。
- 专业电工基于其专业训练、知识和经验有能力和权限评估并完成委托给他的工作。专业人员的工作也包括识别可能的危险以及遵守相关的地区性和国家性标准、细则和规章制度。
- 如有疑问或问题，请您咨询专业电工。
- 只有当设备的电气数据和电源的电气数据一致时，才允许连接设备。设备数据位于设备的铭牌、包装上或在该说明书中。
- 该设备必须由最大设计故障电流为 30mA 的漏电断路器提供保护。
- 延长电缆和电源分配器（如接线板）必须适合露天使用（防溅）。
- 将变压器安放在离水的安全距离至少 2 米的地方。
- 防止插座连接器受潮。
- 只能将设备连接到按规定安装的插座上。

安全操作

- 如果电缆或壳体损坏不得操作设备。
- 不得用电缆搬提或拉扯设备。
- 铺设电缆时要注意避免损坏，并确保没有人可能被绊倒。
- 除非在本手册中有明确要求，否则不得打开设备或相关部件的外壳。
- 只执行在本手册中给予说明的工作。如果还是没有解决问题，请咨询授权服务中心，或还有疑问则联系生产商。
- 只可使用原装件和配件。
- 切勿对设备进行技术更改。
- 不能替换连接线。电线损坏时，必须将其移出设备。
- 只有在连接了一同供货的变压器时才允许运行设备。
- 请保持插座和电源插头干燥。
- 包含在供货范围内的电源和电源导线的插拔接头不防水，仅防雨水和溅水。不允许在水中敷设或者安装。
- 请勿直视光源。

安放



注意！ 危险电压。

可能后果： 死亡或重伤。

防护措施：

- 额定电压为 $U > 12 \text{ V AC}$ 或 $U > 30 \text{ V DC}$ 且放置在水中的电气设备和安装的装置：在接触水之前，先将设备和装置断电。
- 在设备上作业前，将设备断电。
- 采取保护措施，防止设备因意外再次通电。
- 如果安放在水面外，则必须与可燃材料保持至少 50 厘米的安全距离。注意安放位置是否稳定。不允许给设备装配盖子。有着火危险！
- 正确定位设备，使其不会给任何人带来危险。

借助插地枪安放设备 (B)

- 将插地枪 (2) 完全插入地中。
- 将设备安装在插地枪上。
- 调节灯具的倾角 (F)。

通过螺栓固定安放设备 (C)

- 松开并拆下螺栓 (11) 和螺母 (8)。
- 取下灯具 (6)。
- **固定在墙上或者地面上 (D)：** 用螺栓将支脚 (9) 拧紧在坚固的地基上或者能承载的墙壁上。使用随货提供的膨胀螺钉 (10) 和螺栓 (7)。5 mm 的钻孔至少应钻入 35 mm 深。
- **固定在天花板上：随货提供的膨胀螺钉 (10) 不得用于天花板固定，因此不允许用于天花板固定！**
- 装上并拧紧灯具。注意使螺母 (8) 和螺栓 (11) 加螺盖 (12) 分别位于螺栓连接的小孔和大孔中，并且卡住定位横挡 (13)。
- 调节灯具的倾角 (F)。

连接 (E)

- 将灯具上的连接线插头插入变压器上的插口，然后用手拧紧锁紧螺母 (14)。
- 连接 Lunaqua Maxi LED 单件时应从变压器上拔下桥接插头，然后直接连接设备。

调试



提示

敏感电组件。连接错误将损毁设备。

- 不得将设备连接到可调光供电装置上。



注意！ 危险电压。

可能后果： 死亡或重伤。

防护措施：

- 额定电压为 $U > 12\text{ V AC}$ 或 $U > 30\text{ V DC}$ 且放置在水中的电气设备和安装的装置：在接触水之前，先将设备和装置断电。
- 在设备上作业前，将设备断电。
- 采取保护措施，防止设备因意外再次通电。



注意事项：

发光二极管灯不可以连在调光器上运行。发光二极管的光强度随着运行时间的增加而逐渐减弱。

接通： 将变压器电源插头插入插座中。

- 检查聚光灯的功能。

关闭： 拔出变压器插头。

更换透镜 (G)



注意！ 危险电压。

可能后果： 死亡或重伤。

防护措施：

- 额定电压为 $U > 12\text{ V AC}$ 或 $U > 30\text{ V DC}$ 且放置在水中的电气设备和安装的装置：在接触水之前，先将设备和装置断电。
- 在设备上作业前，将设备断电。
- 采取保护措施，防止设备因意外再次通电。

每个灯具中都装有 30° 透镜。该透镜可更换为 10° 的透镜（已含在供货范围内）。

更换步骤如下：

- 握紧灯座 (15)，而不要握紧灯具尾盖 (16)，因为尾盖会被拧下来。
- 用皮布或者抹布包住灯具前盖 (19)（更容易抓住！），然后沿逆时针方向拧下。
- 通过轻轻敲击，从灯具中取出保护玻璃 (18) 和透镜 (17)。
- 更换透镜，然后按相反的顺序重新组装灯具。

清洁



注意！ 危险电压。

可能后果： 死亡或重伤。

防护措施：

- 额定电压为 $U > 12\text{ V AC}$ 或 $U > 30\text{ V DC}$ 且放置在水中的电气设备和安装的装置：在接触水之前，先将设备和装置断电。
- 在设备上作业前，将设备断电。
- 采取保护措施，防止设备因意外再次通电。

需要时用清水和软毛刷清洁设备。

- 请注意，不要让潮气进入设备中。

故障

| 故障 | 原因 | 帮助 |
|--------|--------|------|
| 灯不亮 | 供电中断 | 检查供电 |
| 光的强度降低 | 灯玻璃片脏了 | 清洁 |

修理

电源线或外壳出现损坏时，电源设备和发光二极管聚光灯是不可以修理的，所以必须更换。为您个人的安全考虑，在有疑问和出现问题时，请向电气专业人员或您的专业经销商请教。

备件

使用 OASE 原厂零件可保持设备的安全性和持续的运行可靠性。

备件图纸和备件均可在我们的网站上获取。



www.oase-livingwater.com/spareparts_INT

存储

清洁设备并检查设备是否有损坏。将设备存放在一个儿童无法接触到的干燥处。

丢弃处理





提示



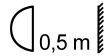

本设备不得按生活垃圾进行废弃处理。

- 剪断电线使本设备无法再使用，并通过专门的回收系统进行废弃处理。

| DE | Abmessungen Spot | Abmessungen Trafo | Kabellänge Trafo | Kabellänge Spot | Tauchtiefe | Gewicht | Wassertemperatur |
|-------------------------|--------------------------------------|----------------------------|------------------------------------|---------------------------------|--------------------------|---------------|-------------------------|
| EN | Spot dimensions | Transformer dimensions | Transformer cable length | Spot cable length | Immersion depth | Weight | Water temperature |
| FR | Dimensions spot | Dimensions transformateur | Longueur de câble transformateur | Longueur de câble projecteur | Profondeur d'immersion | Poids | Température de l'eau |
| NL | Afmetingen spot | Afmetingen Trafo | Kabellengte Trafo | Kabellengte spot | Dompeldiepte | Gewicht | Watertemperatuur |
| ES | Dimensiones del foco | Dimensiones transformador | Longitud del cable transformador | Longitud del cable proyector | Profundidad de inmersión | Peso | Temperatura del agua |
| PT | Dimensões do projector | Dimensões do transformador | Comprimento do cabo, transformador | Comprimento do cabo, Spot | Profundidade de imersão | Peso | Temperatura da água |
| IT | Dimensioni spot | Dimensioni trasformatore | Lunghezza del cavo trasformatore | Lunghezza del cavo riflettore | Profondità d'immersione | Peso | Temperatura dell'acqua |
| DA | Dimensioner spot | Dimensioner transformator | Kabellængde transformator | Kabellængde spot | Bassindybde | Vægt | Vandtemperaturen |
| NO | Mål spotlamper | Dimensjoner Trafo | Kabellengde Trafo | Kabellengde Spot | Nedsenkingsdybde | Vekt | Vanntemperatur |
| SV | Mått på spotlight | Mått på transformator | Kabellängd för transformator | Kabellängd för spotlight | Dopplingsdjup | Vikt | Vattentemperatur |
| FI | Kohdevalon mitat | Mittausket muuntajalla | Kaapelipituus muuntajalla | Kaapelipituus kohdevalossa | Upotussyvyys | Paino | Veden lämpötila |
| HU | Spot-méreték | Trafó méretei | Trafó kábel-hosszúsága | Spot kábel-hosszúsága | Merülési mélység | Súly | Víz hőmérséklet |
| PL | Wymiary reflektora | Wymiary transformatora | Długość kabla transformatora | Długość kabla punktu świetlnego | Głębokość zanurzenia | Ciężar | Temperatura wody |
| CS | Rozměry bodové světlo | Rozměry transformátoru | Délka kabelu transformátoru | Délka kabelu u bodového světla | Hloubka ponoření | Hmotnost | Teplota vody |
| SK | Rozmery bodové svetlo | Rozmery transformátora | Dĺžka kábla transformátora | Dĺžka kábla svetlidla | Hĺbka ponorenia | Hmotnosť | Teplota vody |
| SL | Dimenzije Spot | Mere transformatorja | Dolžina kabla transformatorja | Dolžina kabla spot svetilke | Potopna globina | Teža | Temperatura vode |
| HR | Dimenzije spot-svietiljke | Mjere transformatora | Dužina kabela transformatora | Dužina kabela reflektora | Dubina uranjanja | Težina | Temperatura vode |
| RO | Partea pentru racordare la rețea | Dimensiuni transformator | Lungimea cablului de transformator | Lungimea cablului de spot | Adâncime de imersie | Greutate | Temperatura apei |
| BG | Размери на спот - осветителното тяло | Размери трансформатор | Дължина на кабела трансформатор | Дължина на кабела спот | дълбочина на потапяне | Тегло | Температурата на водата |
| UK | Розміри плями | Розміри трансформатора | Довжина кабелю трансформатора | Довжина кабелю міні-прожектора | Глибина занурення | Вага | Температура води |
| RU | Размеры Spot | Размеры трансформатора | Длина кабеля трансформатора | Длина кабеля мини-прожектора | Глубина погружения | Вес | Температура воды |
| CN | 聚光灯尺寸 | 变压器尺寸 | 变压器电缆长度 | 射灯电缆长度 | 潜水深度 | 重量 | 水温 |
| Lunaqua Maxi LED | | | | | | | |
| Set 1 | 80 × 115 × 115 mm | 49× 35 × 161 mm | 2 m | 5 m | max. 3 m | 2 kg | +4 ... +35 °C |
| Set 3 | 80 × 115 × 115 mm | 65 × 50 × 155 mm | 2 m | 3 × 5 m | max. 3 m | 4.5 kg | +4 ... +35 °C |
| Solo | 80 × 115 × 115 mm | - | - | 5 m | max. 3 m | 1.4 kg | +4 ... +35 °C |

| | | | | |
|-------------------------|-----------------------|--------------------------------------|------------------------------------|---|
| DE | Leistungsaufnahme | Bemessungsspannung Trafo | Ausgangsspannung Trafo | Bemessungsspannung Spot |
| EN | Power consumption | Rated voltage of transformer | Output voltage of transformer | Rated voltage of spot |
| FR | Consommation | Tension assignée transformateur | Tension de sortie transformateur | Tension assignée, projecteur |
| NL | Stroomverbruik | Berekeningsspanning Trafo | Uitgangsspanning Trafo | Berekeningsspanning spot |
| ES | Consumo de potencia | Tensión asignada transformador | Tensión de salida transformador | Tensión asignada proyector |
| PT | Consumo de energia | Rated voltagem transformador | Voltagem de saída transformador | Rated voltage Spot |
| IT | Potenza assorbita | Tensione di taratura trasformatore | Tensione di uscita trasformatore | Tensione di taratura riflettore |
| DA | Strømförbrug | Nominel spænding transformator | Udgangsspænding transformator | Nominel spænding spot |
| NO | Inngangseffekt | Dimensjoneringsspenning Trafo | Utgangsspenning Trafo | Dimensjoneringsspenning Spot |
| SV | Effekt | Märkspänning för transformator | Utgångsspänning från transformator | Märkspänning för spotlight |
| FI | Ottoteho | Mitoitusjännite muuntajalla | Lähtöjännite muuntajalla | Mitoitusjännite kohdevalossa |
| HU | Teljesítményfelvétel | Trafó mért feszültsége | Trafó kimeneti feszültsége | Spot mért feszültsége |
| PL | Pobór mocy | Napięcie zwymiarowane transformatora | Napięcie wyjściowe transformatora | Napięcie zwymiarowane punktu świetlnego |
| CS | Příkon | Jmenovité napětí transformátoru | Výstupní napětí transformátoru | Jmenovité napětí bodového světla |
| SK | Příkon | Dimenzačné napätie transformátora | Výstupné napätie transformátora | Dimenzačné napätie svetidla |
| SL | Nazivna moč | Nazivna napetost transformatorja | Izhodna napetost transformatorja | Nazivna napetost spot svetilke |
| HR | Prijemna snaga | Nazivni napon transformatora | Izlazni napon transformatora | Nazivni napon reflektora |
| RO | Putere consumată | Tensiune de calcul transformator | Tensiune de ieşire transformator | Tensiune de calcul spot |
| BG | Консумирана мощност | Разчетно напрежение трансформатор | Исходно напрежение трансформатор | Разчетно напрежение спот |
| UK | Споживана потужність | Номінальна напруга трансформатора | Вихідна напруга трансформатора | Номінальна напруга міні-прожектора |
| RU | Потребляемая мощность | Расчётное напряжение трансформатора | Выходное напряжение трансформатора | Расчётное напряжение мини-прожектора |
| CN | 耗用功率 | 变压器设计电压 | 变压器输出电压 | 射灯设计电压 |
| Lunaqua Maxi LED | | | | |
| Set 1 | 5 W | AC 220-240 V, 50/60 Hz | DC 12 V, max. 700 mA | DC 12 V, max. 700 mA |
| Set 3 | 13 W | AC 220-240 V, 50/60 Hz | DC 12 V, max. 700 mA | DC 12 V, max. 700 mA |
| Solo | 3 W | | - | |

| | IP 68  | IP 54 |  |  |
|----|--|--|---|--|
| DE | Staubdicht. Wasserdicht bis 3 m Tiefe. | Staubgeschützt. Geschützt gegen Spritzwasser | Der kleinste Abstand zum beleuchteten Gegenstand mus s 0,5 m betragen | Ersetze jede zersprungene Glasscheibe |
| EN | Dust tight. Water tight to 3 m depth. | Dust protected. Splash water protected | The smallest distance to the illuminated object must be 0,5 m | Replace each broken glass |
| FR | Imperméable aux poussières. Étanche à l'eau jusqu'à une profondeur de 3 m. | Protection contre la poussière. Protection contre la projection d'eau | La distance minimale par rapport à l'objet éclairé doit être de 0,5 m | Remplacer impérativement chaque vitre fendue |
| NL | Stofdicht. Waterdicht tot een diepte van 3 m | Stofvrij. Beschermd tegen spatwater | De afstand ten opzichte van het verlichte object moet minimaal 0,5 m bedragen. | Vervang een gesprongen glasplaatje altijd meteen. |
| ES | A prueba de polvo. Impermeable al agua hasta 3 m de profundidad. | Protegido contra polvo Protegido contra chorros de agua | La distancia mínima al objeto iluminado tiene que ser de 0,5 m | Sustituya cada cristal roto |
| PT | À prova de pó. À prova de água até 3 m de profundidade. | Protegido contra pó. Protegido contra respingos de água | A distância mínima do objecto iluminado deve ser de 0,5 m. | Substituir vidros defeituosos |
| IT | A tenuta di polvere. Impermeabile all'acqua fino a 3 m di profondità. | Protetto contro la polvere. Protetto contro gli spruzzi d'acqua | La distanza minima dall'oggetto illuminato deve essere di 0,5 m | Sostituire ogni lastra di vetro frantumata! |
| DA | Støvtæt. Vandtæt indtil 3 m dybde. | Støvbeskyttet. Stænkvandsbeskyttet | Mindsteafstanden til den belyste genstand skal være 0,5 m | Udskift alle sprængte glasskiver! |
| NO | Støvtett. Vann tett ned til 3 m dyp. | Støvbekyttet. Beskyttet mot vannsprut. | Minimumsavstand til gjenstanden som skal opplyses må være 0,5 m. | Skift alltid ut glasskiver med sprekker! |
| SV | Dammtät. Vattentät till 3 m djup. | Dammskyddad. Skyddad mot droppvatten | Minsta avståndet till det belysta föremålet måste uppgå till 0,5 m | Byt ut alla glasplattor som har spruckit |
| FI | Pölytiivis. Vesitiivis 3 m syvyvyeen asti. | Suojattu pölyltä. Suojattu tippuveteiltä. | Etäisyyden valaistuun esineeseen on oltava 0,5 m. | Vaihda rikkoonnut lasilevy uuteen! |
| HU | Portómitett. Vízálló 3 m-es mélységig. | Porvédett. Fröccsvíz-védett | A megvilágított tárgyhoz képesti legkisebb távolságnak 0,5 m-nek kell lennie. | Helyettesít minden szétgrott üveglapot |
| PL | Pyłoszczelny. Wodoszczelny do 3 m głębokości. | Ochrona przed pyłem. Odporne na rozpryskującą się wodę | Najmniejsza odległość od oświetlonego przedmiotu musi wynosić 0,5 m. | Wymień każdy pęknięty klosz szklany |
| CS | Prachotěsný. Vodotěsný do hloubky 3 m. | Chráněný proti prachu. Chráněný proti odstříkující vodě | Nejmenší vzdálenost k osvětlenému předmětu musí být 0,5 m | Vyměňte každou prasklou skleněnou tabulku |
| SK | Prachotesný. Vodotesný do hĺbky 3 m. | Chráněný proti prachu. Chráněný proti odstrekujúcej vode | Najmenšia vzdialenosť k osvetlenému predmetu musí byť 0,5 m | Vymeňte každú prasknutú sklenenú tabuľku |
| SL | Ne prepušča prahu. Ne prepušča vode do globine 3 m. | Zaščiten pred prahom. Zaščiten pred škropljenjem | Najmanjša razdalja do osvetljenega predmeta mora znašati 0,5 m | Vedno zamenjajte počeno šipo |
| HR | Ne propušta prašinu. Ne propušta vodu do 3 m dubine. | Zaštićeno od prašine. Zaštićeno od prskajuće vode | Najmanji razmak od predmeta koji se osvjetljava mora iznositi 0,5 m. | Zamijenite sva naprsnuta stakla |
| RO | Etanș la praf. Etanș la apă până la o adâncime de 3 m. | Protejat împotriva prafului. Protejat împotriva stropirii cu apă | Ce mai mică distanță până la corpul luminat trebuie să fie de 0,5 m | Înlocuiți fiecare geam spart |
| BG | Защитено от прах. Водоустойчив до дълбочина 3 м. | Защитено от прах. Защитено от напръскване с вода | Най-малкото разстояние към предмета, който се осветява трябва да е 0,5 м | Сменяйте всяко спукано стъкло |
| UK | Пилонепроникний, водонепроникний до 3 м. | Захищений від пилу і бризок води | Об'єкт освітлення повинен знаходитися не ближче 0,5 м | Замініти скляні диски з тріщинами! |
| RU | Пыленепрониц. Водонепрониц. на глубине до 3 м. | Пылезащищен. Защищен от водяных брызг | Наименьшее расстояние до освещаемого предмета должно составлять 0,5 м | Заменяйте каждое потресканное стекло |
| CN | 防尘 防水水深至3米 | 有防尘保护 有防水保护 | 距发光体的最小距离必须要有0.5米 | 更换所有破裂的 玻璃片 |

| |  |  | LED Klasse 1 |  |  |  |
|----|---|---|--|--|--|--|
| DE | Schutzklasse 3 | Sicherheitstransformator | Nicht direkt in die Strahlenquelle blicken! | Vor direkter Sonneneinstrahlung schützen | Nicht mit normalem Hausmüll entsorgen! | Achtung! Lesen Sie die Gebrauchsanleitung! |
| EN | Protection class 3 | Safety transformer | Do not look directly into the beam source! | Protect from direct sun radiation. | Do not dispose of together with household waste! | Attention! Read the operating instructions! |
| FR | Classe de protection 3 | Transformateur de sécurité | Ne jamais regarder directement dans le faisceau lumineux ! | Protéger contre les rayons directs du soleil. | Ne pas recycler dans les ordures ménagères ! | Attention ! Lire la notice d'emploi ! |
| NL | Beschermingsklasse 3 | Veiligheidstransformator | Kijk niet direct in de lichtbron! | Beschermen tegen direct zonlicht. | Niet afvoeren met het normale huisvuil! | Let op! Lees de gebruiksaanwijzing! |
| ES | Clase de protección 3 | Transformador de seguridad | ¡No mire directamente a la fuente de radiación! | Protéjase contra la radiación directa del sol. | ¡No deseche el equipo en la basura doméstica! | ¡Atención! Lea las instrucciones de uso! |
| PT | Classe de isolamento 3 | Transformador de segurança | Manter a vista afastada da fonte de radiação! | Proteger contra radiação solar directa. | Não deitar ao lixo doméstico! | Atenção! Leia as instruções de utilização! |
| IT | Classe di protezione 3 | Trasformatore di sicurezza | Non guardare direttamente nella sorgente dei raggi! | Proteggere contro i raggi solari diretti. | Non smaltire con normali rifiuti domestici! | Attenzione! Leggete le istruzioni d'uso! |
| DA | Beskyttelsesklasse 3 | Sikkerheds-transformator | Se ikke direkte ind i lyskilden! | Beskyt mod direkte sollys. | Må ikke bortskaffes med det almindelige husholdningsaffald! | OBS! Læs brugsanvisningen! |
| NO | Beskyttelsesklasse 3 | Sikkerhetstransformator | Ikke se direkte inn i lyskilden! | Beskytt mot direkte sollys. | Ikke kast i alminnelig husholdningsavfall! | NB! Les bruksanvisningen! |
| SV | Skyddsklass 3 | Säkerhetstransformator | Titta inte direkt in i ljuskällan! | Skydda mot direkt solstrålning. | Får inte kastas i hushållssoporna! | Varning! Läs igenom bruksanvisningen! |
| FI | Suojaluokka 3 | Suojamuuntaja | Älä katso suoraan säteeseen! | Suojattava suoralta auringonvalolta. | Älä hävätä laitetta tavallisen talousjätteen kanssa! | Huomio! Lue käyttöohje! |
| HU | 3-as védelmi osztály | Biztonsági transzformátor | Nem szabad közvetlenül a fényforrásba nézni! | Óvja közvetlen napsugárzástól. | A készüléket nem a normál háztartási szeméttel együtt kell megsemmisíteni! | Figyelem! Olvassa el a használati útmutatót! |
| PL | Klasa ochrony 3 | Transformator ochronny | Nie kierować wzroku bezpośrednio na źródło światła! | Chronić przed bezpośrednim nasłonecznieniem. | Nie wyrzucać wraz ze śmieciami domowymi! | Uwaga! Przeczytać instrukcję użytkowania! |
| CS | Třída ochrany 3 | Bezpečnostní transformátor | Nedívejte se přímo do zdroje záření! | Chránit před přímým slunečním zářením. | Nelikvidovat v normálním komunálním odpadu! | Pozor! Přečtěte Návod k použití! |
| SK | Trieda ochrany 3 | Bezpečnostný transformátor | Nepozerať sa priamo do zdroja žiarenia! | Chránit' pred priamym slnečným žiarením. | Nelikvidovať v normálnom komunálnom odpade! | Pozor! Prečítajte si Návod na použitie! |
| SL | Zaščitni razred 3 | Varnostni transformator | Ne glejte neposredno v vir sevanja! | Zaščitite pred neposrednimi sončnimi žarki. | Ne zavrzite skupaj z gospodinjskimi odpadki! | Pozor! Preberite navodila za uporabo! |
| HR | Stupanj zaštite 3 | Sigurnosni transformator | Ne gledati izravno u izvor zračenja! | Zaštite od izravnog sunčevog zračenja. | Ne bacati u običan kućni otpad! | Pažnja! Pročitajte upute za upotrebu! |
| RO | Clasa de protecție 3 | Transformator de siguranță | Nu priviți direct în sursa de rază ! | Protejați împotriva razelor directe ale soarelui. | Nu aruncați în gunoiiul menajer ! | Atenție ! Citiți instrucțiunile de utilizare ! |
| BG | Клас защита 3 | Предпазен трансформатор | Не гледайте директно в източника на лъчи! | Да се пазят от слънчеви лъчи. | Не изхвърляйте заедно с обикновения домашен боклук! | Внимание! Прочетете упътването! |
| UK | Клас захисту 3 | Захисний трансформатор | Не дивитись безпосередньо у джерело випромінювання! | Пристрій повинен бути захищений від прямого сонячного випромінювання. | Не викидайте разом із побутовим сміттям! | Увага! Читайте інструкцію! |
| RU | Класс защиты 3 | Предохранительный трансформатор | В источник излучения прямо не смотреть! | Защищать от прямого воздействия солнечных лучей. | Не утилизировать вместе с домашним мусором! | Внимание! Прочитайте инструкцию по использованию! |
| CN | 防护等级 3 | 安全变压器 | 千万不要直视光源! | 防止阳光直射。 | 不要与普通的家庭垃圾一起处理! | 注意! 请阅读使用说明书。 |



OASE GmbH · www.oase-livingwater.com

Tecklenburger Straße 161 · 48477 Hörstel · Postfach 20 69 · 48469 Hörstel · Germany

CE

15188/10-16